

PHILIPS

Instrucciones de Operación



www.DataSheet.in

14PT318A

14PT418A

20PT328A

20PT428A

29PT458A



PHILIPS

Let's make things better.

Contenido

Introducción

Centro de Información al Usuario	4
----------------------------------------	---

Información Ambiental

Embalaje	4
Producto	4
Baterías y pilas	4
Descarte	4

Instalación

Instalación del Televisor	5
Antena	5
TV por Cable	5

Control Remoto

Control Remoto (detalle)	6
Pilas	6

Operación del Televisor

Operaciones varias	7
Teclas para operar del TV vía MENU	7

Menú e Instalación

Menú	8
Funciones y ajustes	8
Instalación	9
Idioma	9
Sistema de color	9
Banda	9
Búsqueda automática	9
Selección	9
Sintonía Fina	9
Imágen	10
Brillo	10
Color	10
Contraste	10
Definición	10
Matiz	10
Tono de color	10
Reductor de ruidos	10
Contraste+	10
Sonido	11
Refuerzo agudos	11
Refuerzo grave	11
Balance	11
AVL	11
Sonido (Estereo y Mono)	11
Limitador de volumen	11

Timer	12
Reloj	12
Encender	12
Apagar	12
Canal	12
Activar	12
Mostrar reloj	12

Funciones del Menú

Closed Caption	13
Formatos de pantalla	13
Cuando usar los formatos de pantalla	13
Sleeptimer	13
Surf	14
Smart Picture	14
Smart Sound	14

Conectar equipos de Audio y Video

Conexiones para reproducciones	15
Grabando la imagen de un canal de TV	15
Conectando a equipos de Audio	16
Grabando la imagen de un VCR a otro VCR	16

Especificaciones Técnicas.....17

Introducción

FELICITACIONES POR HABER ADQUIRIDO ESTE PRODUCTO...Y BIENVENIDO A LA FAMILIA PHILIPS.

Le agradecemos su confianza en Philips y estamos seguros de que su nuevo televisor le traerá muchos momentos agradables, pues es un producto de tecnología moderna y con muchos recursos. Para disfrutar de todo su potencial, basta leer atentamente este manual y seguir las orientaciones indicadas. Si después de leer el manual, aún le queda alguna duda, hable con nosotros a través de nuestro CIC (Centro de Informaciones al Consumidor).

Muchas gracias.

Centro de Información al Usuario en:

- ARGENTINA (Buenos Aires)
Tel.: 544-2047
Fax: 545-2928
- PARAGUAY (Asunción)
Tel.: 21-166 EXT.207/202
Fax: 21-3007
- CHILE (Santiago)
Tel.: 2-7302000
- PERU (Lima)
Tel.: 080010000
- COLOMBIA (Bogota)
Tel.: 980018971
- URUGUAY (Montevideo)
Tel.: 92-3392
Fax: 92-0601
- ECUADOR (Quito)
Tel.: 2-2546100
- VENEZUELA (Caracas)
Tel.: 80074454
- PANAMA (Panama)
Tel.: 2239544

Información Ambiental

Embalaje:

Todo el material que no es necesario fué retirado del embalaje del producto. Intentamos, en cada proyecto, hacer embalajes cuyas partes sean de fácil separación y también materiales reciclables, como almohadillas de poliestireno, cartón corrugado y bolsas de plástico. Intente hacer el descarte del embalaje de manera conciente, y de preferencia destinándolo para recicladores.

Producto:

El producto adquirido tiene materiales que pueden ser reciclados y reutilizados si son enviados a compañías especializadas.

Baterías y pilas:

Estos elementos contienen sustancias químicas, y por ende deben ser descartados de manera apropiada.

Descarte:

Solicitamos observar la legislación existente en su región con relación a los destinos de los productos tales como los componentes del embalaje, las pilas y baterías al final de su vida útil.

En caso de dudas por favor consulte nuestros Centros de Informaciones al Consumidor.

Philips Consumer Electronics y el Medio Ambiente agradecen su colaboración.

Instalación del Televisor

- Desembale al televisor y colóquelo sobre una base firme.
- Deje un espacio como mínimo de 5 cm alrededor del televisor para permitir una adecuada ventilación.
- Instale la antena o TV por cable (mayores detalles en la próxima sección).
- Conecte el televisor a la toma de corriente. Este televisor podrá ser conectado a la red de 110V o 220V (ajuste automático).

Instalación de la Antena

Para recepción de señales VHF/UHF (canales 2 al 69) basta conectar el cable a la entrada de antena localizada en la parte posterior del televisor. Existen 3 formas diferentes de realizar la instalación:

- 1. Para cable coaxial 75 Ohm:** Basta conectarlo directamente a la entrada del televisor.
- 2. Para cable paralelo o plano:** Conéctelo primero al adaptador 75/300 Ohm que deberá, entonces, conectarse al televisor.
- 3. Para VHF y UHF independientes:** Utilice el mezclador VHF/UHF* (mixer) para la conexión al televisor.

(*) EL MEZCLADOR ES OPCIONAL Y PUEDE SER ADQUIRIDO EN TIENDAS ESPECIALIZADAS.

OBS.: SI EL CABLE COAXIAL POSEE TERMINAL TIPO "F", SE PODRÁ CONECTAR DIRECTAMENTE A LA ENTRADA DE LA ANTENA "F" EN LA PARTE TRASERA DEL TV.

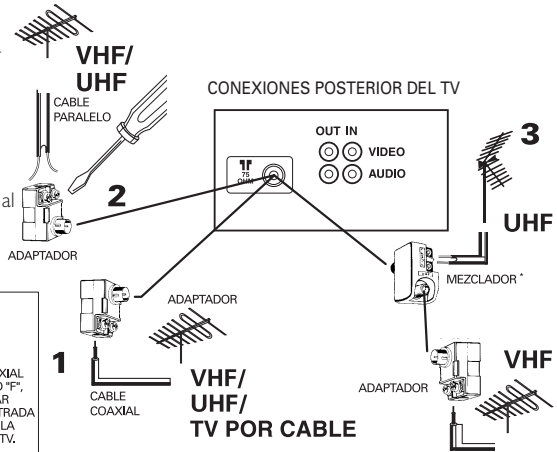

Instalación de TV por Cable

Los suscriptores de TV por Cable pueden conectar la señal al televisor de una de las siguientes maneras:

- 1. Canales abiertos (no codificados)**
 - Conectar el cable coaxial directamente a la entrada de antena del TV.
 - Seleccione la opción **CABLE** en el ítem **BANDA** del menú **INSTALACIÓN**.
- 2. Canales codificados (es necesario el uso del "decoder" o convertidor de TV por cable)**
 - Conectar el cable coaxial a la entrada del convertidor.
 - Conectar la señal de salida del convertidor a la entrada de la antena del TV.
 - Colocar el TV en el canal 3 (o 4) y hacer el cambio de canales a través del control remoto del convertidor.

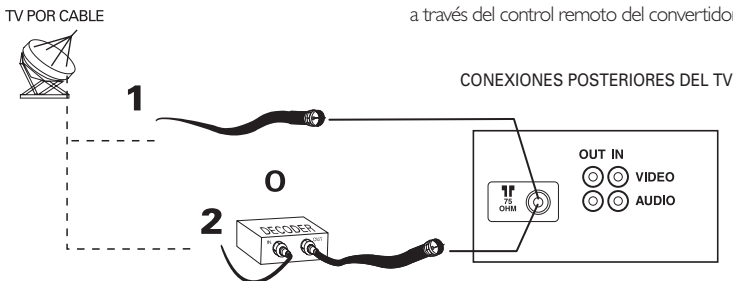

Control Remoto

TIMER - Le permite a Ud. marcar un horario específico en el cual Ud. desea que el TV cambie a otro programa. Esa función también sirve como alarma para despertarlo en un horario específico, cuando el aparato esté en espera, y también para desconectar el TV en el horario deseado.

SMART SOUND - Pulse la tecla Smart Sound repetidamente para acceder los 4 tipos diferentes de ajustes de sonido y seleccione el ajuste que sea más conveniente.

MENU - Muestra el Menú principal. También remueve el Menú de la pantalla.

cursor PARA ARRIBA - Permite seleccionar el ítem anterior del Menú.

cursor PARA LA IZQUIERDA - Permite seleccionar los submenús y ajustar los controles.

VOLUMEN (+ / -) - Sube o baja el Volumen.

TECLAS NUMÉRICAS (0 - 9) - Presione para seleccionar un canal. Para un número de canal con dos dígitos, pulse el primer dígito e inmediatamente el segundo. De la misma forma, para un número de canal con tres dígitos (TV por Cable), pulse el primer dígito seguido por los otros dos.

SLEEP - Permite seleccionar un periodo de tiempo después del cual el aparato será puesto en la condición de espera (stand-by).

POWER - Enciende o apaga el TV (la tecla **POWER** en el panel del TV debe permanecer oprimida). Al ser apagado por el control remoto, el TV va al modo STANDBY, y el indicador en el panel del TV estará encendido. Utilice siempre esta tecla para encender y apagar el TV, permitiendo que la función **TIMER** permanezca funcionando.

AV - Presione esta tecla repetidamente para seleccionar las entradas de AV (conexiones).

SMART PICTURE - Presione la tecla **SMART PICTURE** repetidamente para acceder a los 5 diferentes tipos de ajustes de imagen y seleccione el ajuste que sea más agradable.

SURF - Permite armar una lista personal de hasta 8 canales de su preferencia para encontrarlos rápidamente.

OSD - Muestra en la pantalla el número del canal, el modo de sonido (MONO/ESTEREO - *solamente para 29PT458A*), el reloj (si está disponible), el status del modo **SLEEP** y, también, remueve el menú de la pantalla. Para que el número del canal permanezca fijo en la pantalla, presione la tecla por 5 segundos. El número vá a guñiar indicando que la función fue activada. Para remover el número de la pantalla, presione otra vez la tecla.

cursor PARA LA DERECHA - Permite acceder a los submenús y ajustar los controles.

cursor PARA ABAJO - Permite seleccionar el próximo ítem en el menú.

CANAL - Permite seleccionar canales en orden creciente (+) o decreciente (-).

MUTE - Interrumpe el sonido. Para restaurarlo, presione otra vez esa tecla o la tecla **VOL +**.

CC (Closed Caption) - Les permite a las personas con deficiencias auditivas leer el contenido hablado de programas de televisión. A través del menú **Closed Caption**, Ud. puede seleccionar 3 modos - **CC1**, **CC2** y **CC Mudo**. Decodifica en forma automática señales con **CC**, en PAL-N y NTSC.

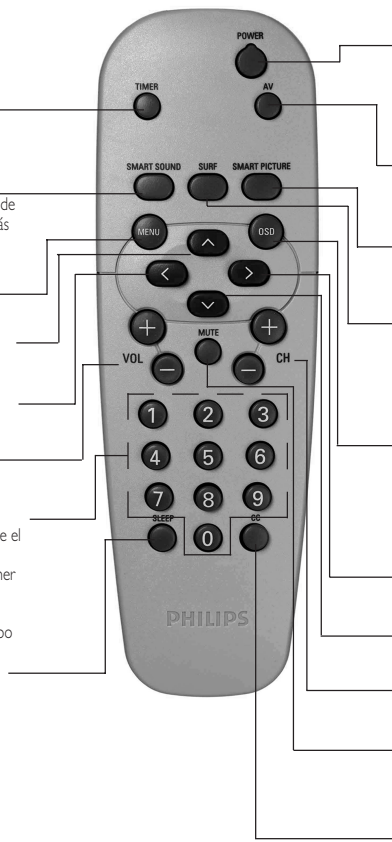

Pilas

- Cambie las pilas del control remoto cuando el televisor comienza a no reaccionar a sus comandos.
- Presione la extremidad de la tapa y tire de la misma para tener acceso al compartimento de las pilas.
- Observe la polaridad de las pilas (+ y -).
- Use solamente pilas "AA" y nunca mezcle pilas nuevas con usadas o alcalinas con comunes.

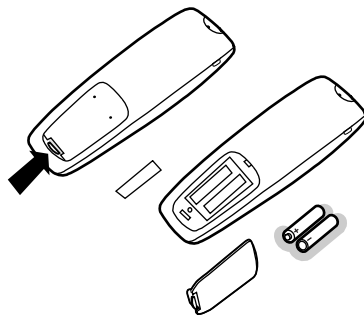

Operación del Televisor

El televisor podrá ser operado directamente a través de sus teclas (Power; Channel y Volume) o a través del control remoto.

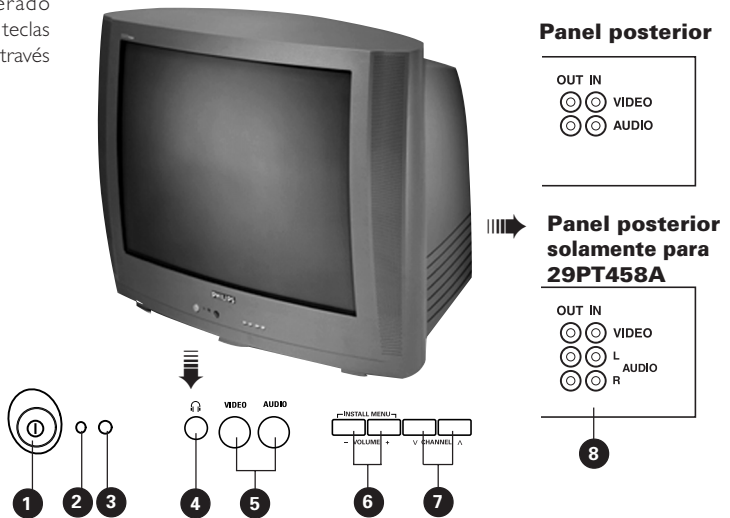

- 1 Power:** Enciende o apaga el aparato.
- 2 Indicador de Espera (Stand by):** Enciende la luz roja cuando el aparato está en el modo espera (deconectado por el control remoto).
- 3 Sensor de Control Remoto:** Apunte el Control Remoto en la dirección del sensor cuando esté operando el TV.
- 4 Salida de headphone (auriculares):** Para la conexión de auriculares.
- 5 Conexión AV In frontal:** Según el modelo, su aparato posee una entrada de Audio y Video frontal.
- 6 Volume +/-:** Sube o baja el Volumen.
- 7 CH +/- ou P +/-:** Teclas de canal. Selecciona canales en orden creciente / decreciente.
- 8 Conexiones AV In/Out posteriores:** Según el modelo, su aparato posee AV Out y/o AV1 In.

Nota: Para identificar cuales son las conexiones de su TV, consulte la tabla de Especificaciones Técnicas. Según el modelo, su aparato puede presentar los controles en diferentes formatos y posiciones. Verifique en las ilustraciones de arriba cuales representan su TV.

Teclas para operación del TV via MENU

La operación se realiza mediante el sistema menú, que coloca en la pantalla las opciones que pueden ser fácilmente elegidas, usándose las teclas de dirección del control remoto.

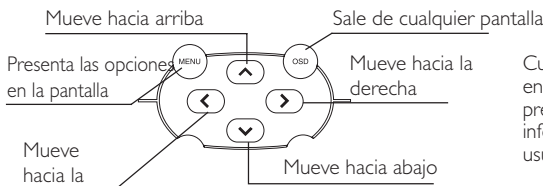

Quando el menú no está en la pantalla la tecla OSD presenta varias informaciones útiles al usuario.

Menú e Instalación

MENU

El sistema de **MENU** es muy fácil pues presenta en la pantalla todas las funciones y ajustes disponibles en el televisor:

- Presione **MENU** para tener acceso al menú o presione simultáneamente las teclas **VOLUME - y +** en el panel del TV.

- Presione **▲** y **▼** para moverse en el menú hasta la función deseada.
- Las flechas **◀** y **▶** seleccionan, activan o ajustan la función elegida. La explicación detallada de cada ítem está en la sección **FUNCIONES DEL MENU**.
- Presione **OSD** o **MENU** para salir o borrar las pantallas del menú.

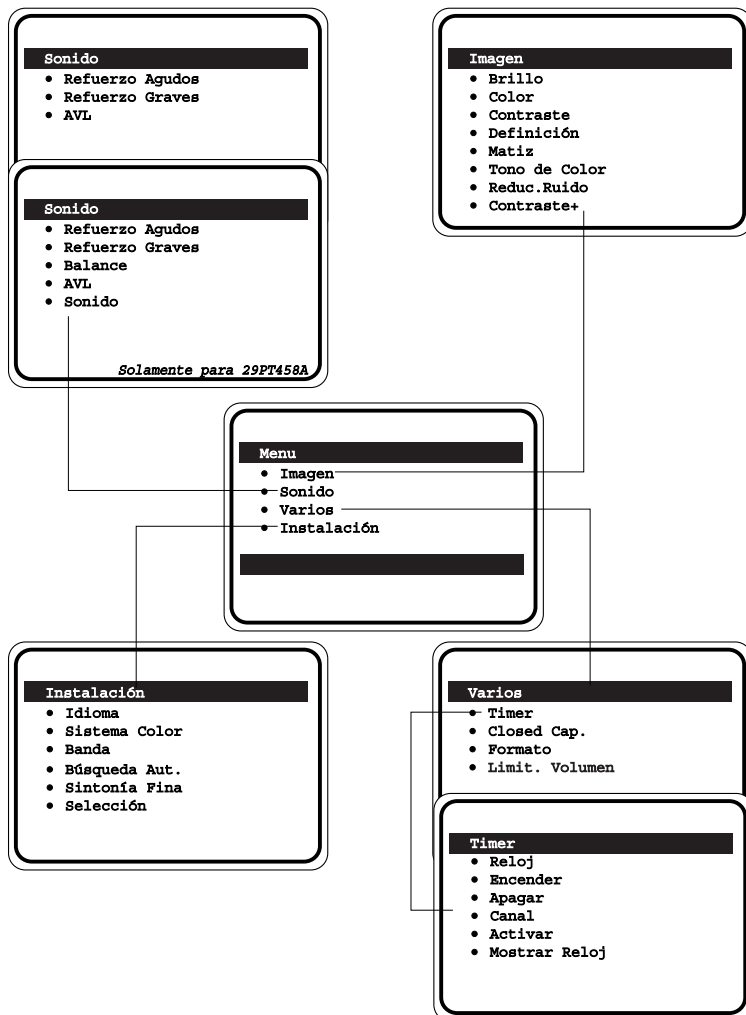

Funciones y ajustes disponibles en el menú:



INSTALACION

El televisor ya viene con varias funciones de instalación predefinidas. En el caso que sea necesario ajustar alguna función, utilice este menú. Presione **MENU** y siga con las flechas  y  hasta la función **Instalación** y presione .

IDIOMA

Utilice las flechas  y  para elegir el idioma: **Português**, **Español** o **English**. El menú será mostrado en el idioma seleccionado.



SISTEMA DE COLOR

Seleccione el sistema de color: **PAL-M**, **PAL-N** o **NTSC**. En el modo **Auto** el sistema transmitido es detectado y seleccionado automáticamente. Seleccione el sistema apropiado si la recepción es mala en el modo **Auto**. Para las entradas **AV** el sistema de color es automático y, cuando una de las entradas **AV** estuviera seleccionada, este ítem no será mostrado en el menú **Instalación**.



BANDA

Elige el tipo de sintonía: **Antena** (canal 2 al 69) o **Cable** (canal 1 al 125). Use el modo **Cable** solamente si este sistema está disponible en su residencia. En el modo **Auto** el sistema transmitido es detectado y seleccionado automáticamente.

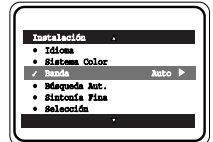

BÚSQUEDA AUTOMÁTICA

Ejecuta la búsqueda automática de los canales disponibles o con transmisión, "saltando" los canales que no están siendo transmitidos.

- En la búsqueda automática ocurren oscilaciones de imagen. La imagen volverá a estabilizarse al término de la operación.
- La tecla **OSD** puede utilizarse para interrumpir esta operación.
- Después de la búsqueda automática sólo los canales seleccionados se presentarán al presionar las teclas **CH** (canal) **+ o -**, pero todos los canales pueden accederse a través del teclado numérico del control remoto.
- Antes de hacer la búsqueda automática, conecte la antena o cable en el aparato.

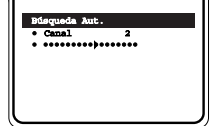
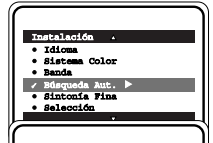

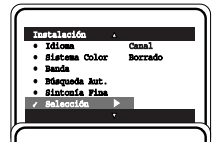

SELECCIÓN

Para complementar la **Búsqueda Automática**, tal vez sea necesario incluir canales (para un vídeo grabador; por ejemplo) o cancelar canales con mala transmisión (llovizna). Basta elegir el canal y responder **Sí** o **No** en el ítem **Borrado**.



SINTONÍA FINA

Se usa en las raras situaciones donde es necesario hacer un pequeño ajuste en la sintonía fina del TV. Seleccione el canal, active la función y use las flechas  y  hasta obtener el ajuste deseado.

Cuando alcance la sintonía adecuada use la opción **Memorizar**  para grabar el ajuste efectuado. En el centro de la escala la sintonía fina es automática.

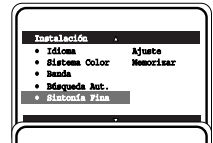

Menú e Instalación

IMAGEN

A través de este menú se puede ajustar las funciones de imagen del televisor. Seleccione el ítem deseado y use las flechas **<** y **>** para disminuir o aumentar la intensidad del ajuste deseado.

BRILLO

Aumenta o disminuye el nivel de brillo de la Imagen.

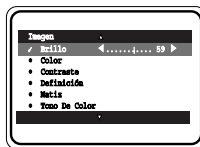

COLOR

Aumenta o disminuye el nivel de color de la Imagen.

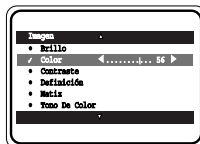

CONTRASTE

Aumenta o disminuye el nivel de contraste, hasta que las partes más claras de la imagen presenten un buen detalle.



DEFINICIÓN

Aumenta o disminuye el nivel de nitidez para mejorar los detalles de la imagen.

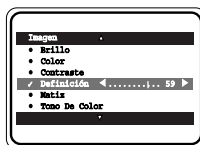

MATIZ

Aumenta o disminuye el nivel de matiz de la imagen.

La función **Matiz** solo se puede aplicar en las transmisiones o reproducciones en NTSC.

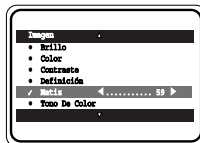

TONO DE COLOR

Permite una elección entre 3 ajustes de tonalidad de color: **Normal**, **Calido** y **Frio**.



REDUCTOR DE RUIDOS

Permite reducir el ruido (en la forma de pequeños puntos en la imagen) de una transmisión con **señal débil**. Seleccionando **Sí**, Ud. hará la imagen más clara y nítida.

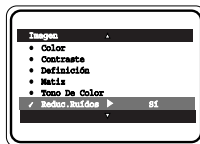

CONTRASTE+

Seleccionando la opción **Sí**, el contraste total será optimizado, realzando la imagen.

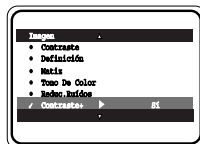

SONIDO

Para ajustar las funciones relativas al sonido, seleccione el ítem deseado y use las flechas

◀ y ▶ para disminuir o aumentar la intensidad del ajuste deseado.

REFUERZO AGUDOS

Seleccione **Sí** para reforzar el nivel de las frecuencias altas (sonidos agudos).

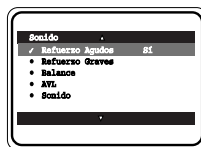

REFUERZO GRAVES

Seleccione **Sí** para reforzar el nivel de las frecuencias bajas (sonidos graves).

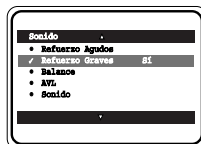

BALANCE (solamente para 29PT458A)

Ajusta el balance del sonido entre los parlantes derecho e izquierdo.

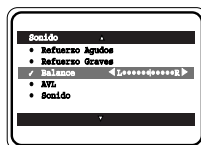

AVL (Auto volumen)

Como variaciones en las condiciones de la señal pueden producir una súbita alteración en el volumen, durante los avisos comerciales o cambios de canales. Seleccionando **Sí** el volumen permanecerá en un nivel estándar.



SONIDO (solamente para 29PT458A)

Permite la selección entre sonido **Estereo** y **Mono**.

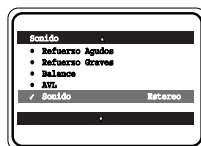

LIMITADOR DE VOLUMEN

La opción **Sí** permite configurar el volumen máximo deseado para todos los canales.

Presione la tecla VOL + / - para ajustar el volumen deseado.

Seleccione **Sí** en **Limit. Volumen** para activar la opción.

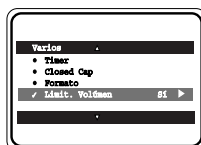

Menú e Instalación

TIMER

El recurso Timer permite fijar la hora y mostrarla en la pantalla pulsando la tecla OSD. Ese recurso también permite fijar la hora a la que Ud. desea que el aparato cambie a otro programa. Dicho control también puede servir para desconectar el aparato o funcionar como una alarma para despertarlo en horarios específicos, cuando el aparato esté en el modo stand-by (apagado por el control remoto).

Usted puede usar la tecla **TIMER** para acceder directamente el menú **Timer**.

RELOJ

Utilice las teclas numéricas **(0 - 9)** para fijar el horario actual, y habilitar la función.

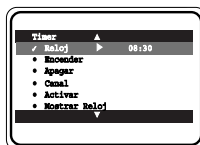

ENCENDER

Utilice las teclas numéricas **(0 - 9)** para definir la hora a la que Usted desea que el programa sea activado.

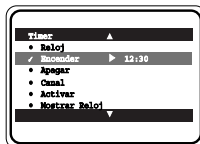

APAGAR

Utilice las teclas numéricas **(0 - 9)** para definir la hora a la que Usted desea apagar el aparato.

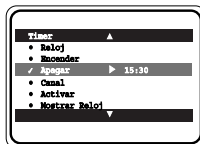

CANAL

Utilice las teclas numéricas **(0 - 9)** para marcar el número del canal.

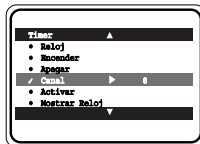

ACTIVAR

Seleccione entre los modos **Una vez** ó **Diariamente**.

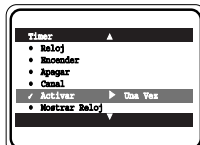

MOSTRAR RELOJ

Seleccione **Sí** para mostrar el reloj en pantalla.

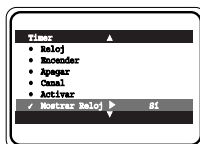

CLOSED CAPTION (Sustitulos ocultos)

El Closed Caption (CC) permite leer el contenido hablado de los programas en la pantalla del TV. Proyectado para ayudar a las personas con deficiencias auditivas, este recurso utiliza "bloques de texto" para mostrar los diálogos y conversaciones mientras el programa está siendo presentado. No todos los programas y propagandas de TV son producidos con Closed Caption. Las opciones CC1 y CC2 dependen de las transmisiones de las emisoras.

Seleccione la opción deseada (**CC1, CC2, CC Mudo y CC No**).

Consejo : Se puede acceder los diferentes modos de Closed Caption a través de la tecla **CC** en el control remoto.

CC Mudo acciona el modo **CC1** solamente cuando la función **Mudo** está activada.

Estos televisores decodifican con C.C. en NTSC y PAL-N.

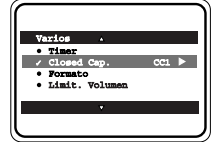

FORMATOS DE PANTALLA

Ud. puede elegir dos formatos de pantalla: modo **4:3** y modo **EXPANDE 4:3**, a través del menú **Formato**.

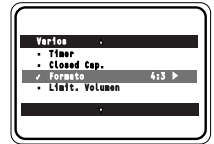

Cuando usar los formatos de pantalla

Modo **4:3**

Este recurso es utilizado para presentar una imagen en el formato 4:3 utilizando toda la pantalla.



Modo **Expande 4:3**

expande las imágenes de películas grabadas en el formato de (letterbox) 16:9. Cuando este formato es seleccionado, las barras horizontales negras existentes en el tope y en la parte inferior de las imágenes son removidas, completando toda la pantalla.

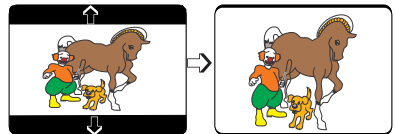

SLEEPTIMER

El recurso **Sleeptimer** permite seleccionar un período de tiempo después del cual el aparato automáticamente pasará al modo de espera (stand-by). Ud. puede seleccionar desde un período inicial de 15 minutos hasta un máximo de 240 minutos.

Presione la tecla **SLEEP** repetidamente para circular a través de las opciones de períodos de tiempo disponibles y seleccione el período de tiempo deseado.

- Durante el último minuto de un mando **Sleep**, una cuenta regresiva será presentada en la pantalla.
- Pulsándose cualquier tecla en el control remoto durante la cuenta regresiva y el **Sleeptimer** será cancelado.
- Durante los últimos 10 segundos de la cuenta regresiva, un mensaje **HASTA LUEGO...** será presentado en la pantalla.

Funciones del Menú

SURF

Una lista o serie de canales anteriormente visualizados pueden ser seleccionados con la tecla **SURF**. Con este recurso Ud. puede fácilmente navegar por los diferentes programas de TV que le interesan. Este recurso permite poner hasta ocho canales en su lista de visualización.

Agregar canales

- Seleccione un canal por agregarse a la lista Surf.
- Presione la tecla **SURF** para activar la lista.
- Presione **>** para agregar el canal a la lista. Repita los pasos anteriores para agregar más canales a la lista.

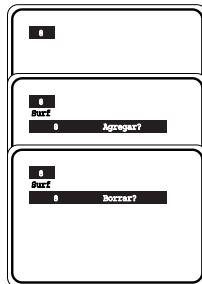

Visualizar los canales seleccionados

- Presione la tecla SURF.
- Use **▲** o **▼** para circular a través de los canales.

Borrar canales

- Presione la tecla **SURF**.
- Use **▲** o **▼** para seleccionar el canal por ser cancelado.
- Presione **>** para borrar el canal de la lista.

SMART PICTURE

Independientemente que Ud. esté viendo una película o jugando vídeo game, su TV tiene un control automático de ajustes de imágenes que son ideales para el programa o fuente que Ud. está utilizando. Cada opción del **Smart Picture** es preajustada en la fábrica, para ajustar automáticamente los niveles de brillo, color, contraste y definición.

- Presione la tecla **SMART PICTURE** repetidamente para circular a través de los 5 ajustes de imagen:

Personal : Opción que puede ser ajustada por el usuario.

Película : Refuerza colores más vibrantes (para modo **AV** en ambientes más luminosos).

Deportes : Refuerza colores originales.

Señal Débil : Refuerza colores cálidos (en ambientes ruidosos) y da un efecto de cine cuando la luz es apagada.

Multimedia : Refuerza colores "suaves" (para juegos de computadoras, surfing, etc.).

SMART SOUND

Independientemente de Ud. esté viendo una película o jugando vídeo game, su TV tiene un control automático de ajustes de sonido que son ideales para el programa o fuente que Ud. está utilizando. Cada opción del **Smart Sound** es preajustada en la fábrica para ajustar automáticamente los niveles de graves y agudos.

- Presione la tecla **SMART SOUND** repetidamente para circular a través de los 4 ajustes de sonido:

Personal : Opción que puede ser ajustada por el usuario.

Voz : Refuerza tonos de alta frecuencia (agudos reforzados).

Música : Refuerza tonos de baja frecuencia (graves reforzados).

Teatro : Refuerza los sonidos de escenas de acción (graves y agudos reforzados).

Conectar equipos de Audio y Video

CONEXIONES PARA REPRODUCCIONES

Equipo, tales como: DVD, VCR, Laser Disc Player, VCD, etc. pueden ser conectados a los conectores de audio y vídeo (AV), ubicados en la parte posterior de su TV. Desconecte el TV y los equipos por conectarse de la línea de 220v antes de realizar cualquier conexión.

Conectando las entradas (“in”) de los conectores posteriores AV1 y AV2

Ud. puede elegir conectar en las entradas AV1-in o AV2-in o en ambas.

- Conecte los conectores de salida AV-out de los equipos a los conectores de entrada en la parte posterior del TV.
- Para reproducir programas, seleccione el primer canal de AV, en el caso que la conexión sea hecha en el conector **AV1** o el segundo canal AV, en el caso que la conexión sea hecha en el conector **AV2**.

Nota: Para equipos mono (con una única salida de audio), Ud. debe conectar esta salida de audio solo a la entrada Audio-L.

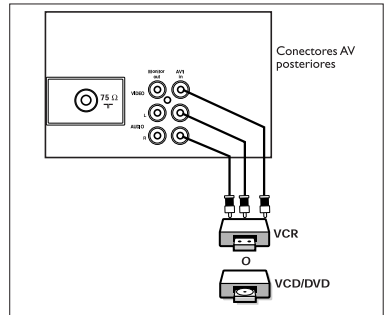
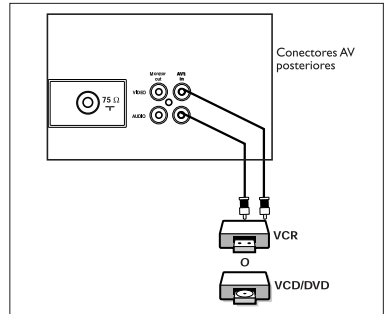

GRABANDO LA IMAGEN DE UN CANAL DE TV

- Conecte las entradas de AUDIO y VIDEO del VCR a las correspondientes salidas **MONITOR** en la parte posterior del TV.

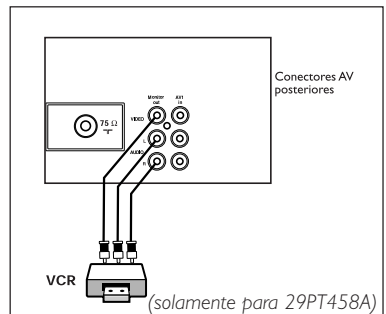
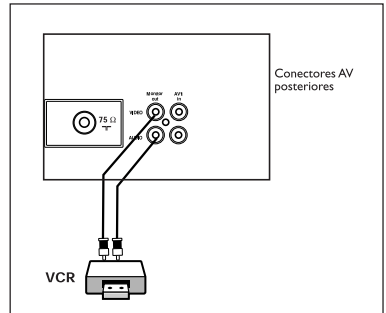

Conectar equipos de Audio y Video

CONECTANDO A EQUIPOS DE AUDIO

- Para mejorar el sonido de su TV, conecte la salida de **AUDIO** a un equipo de música, en vez de al VCR.

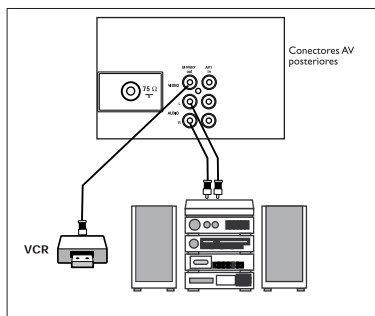
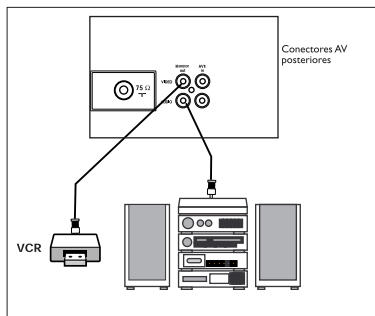

GRABANDO LA IMAGEN DE UN VCR A OTRO VCR

- Conecte las salidas Audio y Vídeo del VCR del cual Ud. quiere copiar a las entradas correspondientes AV1 o AV2 en la parte posterior del TV.
- Conecte las entradas de Audio y Vídeo del VCR que grabará a las salidas MONITOR de Audio y Vídeo en la parte posterior del TV.

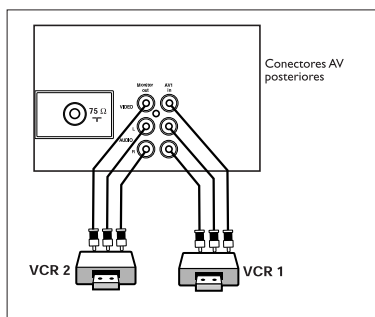
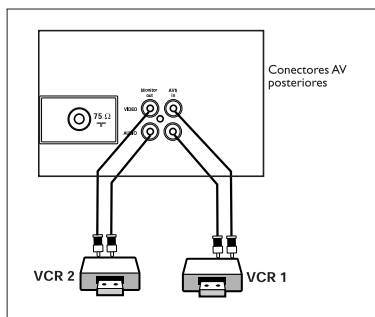

Especificaciones Técnicas

	14PT218A	14PT318A	14PT417A	14PT418A	20PT228A	20PT328A	20PT427A	20PT428A	21PT438A	29PT458A
Sistema										
AUTO	•	•	•	•	•	•	•	•	•	•
PAL-M	•	•	•	•	•	•	•	•	•	•
PAL-N	•	•	•	•	•	•	•	•	•	•
NTSC	•	•	•	•	•	•	•	•	•	•
Alimentación										
100 a 250V Automático	•	•	•	•	•	•	•	•	•	•
50/60Hz	•	•	•	•	•	•	•	•	•	•
Consumo aprox.	36W	36W	36W	36W	50W	50W	50W	50W	50W	85W
Consumo en Stand-by (220V)	< 3W	< 3W	< 3W	< 3W	< 3W	< 3W	< 3W	< 3W	< 3W	< 1W
Tubo de Imagem										
Flat Square	14"	14"	14"	14"	20"	20"	20"	20"	21"	29"
Real Flat										
Diagonal visual aprox.	33 cm	33 cm	33 cm	33 cm	48 cm	48 cm	48 cm	48 cm	51 cm	68 cm
Recepción de canales										
VHF/UHF (2 al 69)	•	•	•	•	•	•	•	•	•	•
Tv por Cable (1 al 125)	•	•	•	•	•	•	•	•	•	•
Conexiones posteriores										
Entrada de audio	I x (mono)	I x (mono)	I x (mono)	I x (mono)	I x (mono)	I x (mono)	I x (mono)	I x (mono)	I x (mono)	I x (estereo)
Entrada de vídeo	I x	I x	I x	I x	I x	I x	I x	I x	I x	I x
Salida de audio	I x (mono)	I x (mono)	I x (mono)	I x (mono)	I x (mono)	I x (mono)	I x (mono)	I x (mono)	I x (mono)	I x (estereo)
Salida de vídeo	I x	I x	I x	I x	I x	I x	I x	I x	I x	I x
Conexiones frontales										
Entrada de audio	I x (mono)	I x (mono)	I x (mono)	I x (mono)	I x (mono)	I x (mono)	I x (mono)	I x (mono)	I x (mono)	I x (mono)
Entrada de vídeo	I x	I x	I x	I x	I x	I x	I x	I x	I x	I x
Salida auriculares	•	•	•	•	•	•	•	•	•	•
Indicador de Stand-by										
Luz roja en el panel frontal	•	•	•	•	•	•	•	•	•	•
Salida de Audio	I x 3W	I x 3W	2 x 3W	2 x 3W	I x 3W	I x 3W	2 x 3W	2 x 3W	2 x 3W	2 x 3W
Dimensiones aprox. AnxAlxP (Cm)	36x36x37	36x36x37	45x36x40	45x35x38	49x47x48	49x47x48	59x48x49	59x47x47	62x50x53	77x50x53
Peso aprox. (Kg)	9 Kg	9 Kg	10 Kg	9,7 Kg	16 Kg	16 Kg	20 Kg	17 Kg	22 Kg	35 Kg
Gabinete	Plástico	Plástico	Plástico	Plástico	Plástico	Plástico	Plástico	Plástico	Plástico	Plástico
Accesorios										
Control Remoto	•	•	•	•	•	•	•	•	•	•
Pilas tipo AA	2	2	2	2	2	2	2	2	2	2
Adaptador 75/300 Ohms	•	•	•	•	•	•	•	•	•	•
Antena telescópica	•	•	•	•	•	•	•	•	•	•
Closed Caption	•	•	•	•	•	•	•	•	•	•
PAL-N - NTSC - Auto	•	•	•	•	•	•	•	•	•	•

Nota: Para la Tensión de Operación, Frecuencia, Consumo y Número de Versión, consulte el número de tipo en la parte trasera del aparato.
LAS PRESENTES ESPECIFICACIONES ESTÁN SUJETAS A MODIFICACIONES SIN NOTIFICACIÓN PREVIA.

misuse or neglect and in case of alterations or repair of persons.

may not apply if the product requires modification or operate in any country other than the country for which manufactured, approved and/or authorized or if any damage results.

ing and after guarantee) is available in all countries where distributed by Philips. In countries where Philips do not have a local Philips Service organization will also provide Service a delay if the appropriate spare parts and technical manual available.

ments do not affect your statutory rights as a consumer. In case of difficulty please contact the Philips Information Centre (see enclosed addresses).

CONDICIONES DE GARANTIAS INTERNACIONALES

Se garantiza este producto durante 1 año, a partir de la fecha de entrega, contra los defectos debidos a una imperfecta fabricación o malos materiales, tanto las piezas de recambio como la mano de obra.

Reparaciones que pudieran producirse durante el período de vigencia de la garantía se efectuarán sólo si se presenta una razonable evidencia de que la fecha de la queja está dentro del período de garantía. La presente garantía, debidamente cumplimentada, o no tendrá validez si el defecto es debido a un deterioro ocasionado por un mal uso, un mal trato y en el caso de modificaciones o reparaciones realizadas por personal no autorizado.

El servicio de asistencia técnica (antes y después de la garantía) está disponible en todo el mundo donde el producto es oficialmente distribuido por Philips.

En los países donde Philips no distribuya el producto, la organización local de

POSTBOOKS 1
Manglerud
N-0680 Oslo 6
Phone: (022)-748250
Fax: (022)-748511

PORTUGAL
Centro de Informação aos
Consumidores
Estrada da Outurela 118
P-2795 Carnaxide
Lisboa.
Phone: (01)-416.30.63.
(01)-416-69.61
Fax: (01)-416.30.73

SPAIN
Philips Servicio Atención al Cliente
Bernardino Obregón, 26
E-28012 Madrid
Phone: (91)-5300777
Fax: (91)-4678925

SWEDEN
Philips Kundtjänst
Kottbygatan 7. Kista
S-16485 Stockholm
Phone: (08)-632 2250
Fax: (08)-632 2771

SWITZERLAND
Philips Info Centre
c/o ERLOG Servizio+Logistica S.A.
Fegistrasze 5
Ch-8957
Spreitenbach
Phone: (056)-4177270
Fax: (056)-4177575

UNITED KINGDOM
Philips Consumer Helpdesk
P.O. Box 298
420 London Road
Croydon - Surrey CR9 3QR
Phone: (0181)-665 6350
Fax: (0181)-689 4312

EASTERN EUROPE

CZECH REPUBLIC
Philips Service
V Mezihorí 2
180 00 Prague
Phone: (02)-6831581
Fax: (02)-66310852

Fax: (0212) 281 18 0

LATIN AMERICA

ANTILLES
Philips Antillana N.V.
Kaminda A.J.E. Kus
Zeelandia.
P.O. box 3523-3051
Willemstad. Curacao
Phone: (09) 612799
Fax: (09) 612772

ARGENTINA
Philips Argentina S.A.
Centro de Informaci
Vedia 3892
(1430) Buenos Aires
Phone: (011) 454420
Fax: (011) 45452928

BRASIL
Philips da Amazona I
Rua Jacerú, 151 - B
04705-000
Sao Paulo - SP.
Phone: 800123123
Fax: (01) 5315973

CHILE
Philips Chilena S.A.
Avenida Santa María
P.O. box 2687
Santiago de Chile.
Phone: (02) 730-200
Fax: (02) 777-6730

COLOMBIA
Industrias Philips de
Division de Servicio
Calle 13, No. 51-39
Apartado 4282 - Bo
Phone: (01) 2600600
9800 - 18971 (toll fr
Fax: (01) 2616308

MEXICO
Consumer Informati
Norte 45 No. 669
Col. Industrial Valleje
C.P. 02300 - Mexico
Phone: (05) 3687788
Fax: (05) 7284272

Division	<p>INDIA Philips India Consumer Relation Centre Bandbox House 254-D Dr. A. Besant Road Worli Bombay 400 025 Phone: (022)-4926611 Fax: (022)-4941698</p>	<p>PHILIPPINES Philips Electronics and Lighting Inc. 106 Valero St. Salcedo Makati, Metro Manila Phone: (02)-8100161 Fax: (02)-8173474</p>
20	<p>Consumer Relation Centre 7 Justice Chandra Madhab Road Calcutta 700 020 Phone: (033)-747333 Fax: (033)-4753839</p>	<p>SINGAPORE Philips Singapore P Consumer Service I Lorong 1, Toa Payoh P.O. Box 340 Singapore 319762 Phone: 3502000 Fax: 2508037</p>
pany	<p>Consumer Relation Centre 3, Haddows Road Madras 600 006 Phone: (044)-8292221 Fax: (044)-8275208</p>	<p>TAIWAN Philips Taiwan Ltd. Consumer Products 4F-1, 5, Lane 768, Pateh Rd, Sec 4 P.O. Box 22978 Taipei Phone: (02)-7882855 Fax: (02)-78828551</p>
760 69	<p>Consumer Relation Centre 68, Shivaji Marg New Delhi 110 015 Phone: (011)-5469692 Fax: (011)-5442402</p>	
ervice on Centre	<p>INDONESIA P.T. Philips Development Corporation Consumer Electronics Service Philips House 5th floor, Jl. HR. Rasuna Said Kav. 3-4 Jakarta 12950 Phone: (021)-5201122 Fax: (021)-5205190</p>	<p>THAILAND Philips Electronics (I Philips Service Cent 209/2 Sanpavut Ro Bangna Bangkok 10260 Phone: (02)-398014 Fax: (02)-3983319</p>
V 2140		
Ltd. k		
kland 4 (toll free)		
re m. ar C/A	<p>JAPAN Philips Consumer Electronics 1-11-9, Ebisuminami Shibuya-Ku Tokyo 150 Phone: (03)-3719-2235 Fax: (03)-3715-9992</p>	<p>AFRICA</p>
stic Centre l. 99	<p>KOREA Philips Korea Ltd. Philips House C.P.O. Box 3680 260-199, Itaewon-Dong</p>	<p>MOROCCO Philips Electronique 304, BD Mohamed Casablanca Phone: (02)-302992 Fax: (02)-303446</p>
		<p>SOUTH AFRICA South Africa Philips S.V. Div. 195 Main F Martindale Johannesburg P.O. Box 58088 Newville 2114</p>

y sello de la casa vendedora.

IPS ARGENTINA S.A. de Lámparas Eléctricas y Radio, en adelante denominada “la empresa”, garantiza al comprador de este artefacto por el término de un (1) año a partir de la fecha de adquisición, el correcto funcionamiento contra cualquier defecto de fabricación y/o vicio de material, y se compromete a reparar el mismo —sin cargo alguno para el adquiriente— cuando el mismo fallare en situaciones normales de uso y bajo las condiciones que a continuación se detallan:

Este certificado de garantía es válido únicamente en la República Argentina. El certificado debe ser completado por la casa vendedora y ser presentado por el usuario conjuntamente con la factura original de compra. Serán causas de anulación de esta garantía en los casos que corresponda:

1. Uso impropio o distinto del uso doméstico.
2. Exceso o caídas de tensión eléctrica que impliquen uso en condiciones anormales.
3. Instalación y/o uso en condiciones distintas a las marcadas en el “Manual de instalación y uso” que se adjunta a esta garantía.
4. Cualquier intervención al artefacto por terceros no autorizados por la empresa.

La garantía carecerá de validez si se observare lo siguiente:

1. Enmiendas o raspaduras en los datos del certificado de garantía o factura.
2. Falta de factura original de compra que detalle tipo de artefacto, modelo, número de serie y fecha que coincida con los del encabezamiento del presente certificado.

Están cubiertos por esta garantía los siguientes casos:

1. Los daños ocasionados al exterior del gabinete.
2. Las roturas, golpes, caídas o rayaduras causadas por traslados.
3. Los daños o fallas ocasionados por deficiencias, sobretensiones, descargas o interrupciones del circuito de alimentación eléctrica o rayos, deficiencias en la instalación eléctrica del domicilio del usuario o conexión del artefacto a redes que no sean las especificadas en el Manual de Uso del mismo.
4. Las fallas, daños, roturas o desgastes producidas por el maltrato o uso indebido del artefacto y/o causadas por inundaciones, incendios, terremotos, tormentas eléctricas, golpes o accidentes de cualquier naturaleza.
5. Las fallas o daños ocasionadas en desperfectos en la línea telefónica.
6. Las fallas producidas por una mala recepción ocasionada en el uso de una antena deficiente o en señales de transmisión débiles.

Las condiciones de instalación y uso del artefacto se encuentran detalladas en el Manual de Uso del mismo. La empresa no asume responsabilidad alguna por los daños personales o a la propiedad al usuario o a terceros que pudieran causar la mala instalación o uso indebido del artefacto, incluyendo en este último caso a la falta de mantenimiento.

En caso de falla, el usuario deberá requerir la reparación a la empresa a través del Service Oficial y/o Terceros Autorizados más próximos a su domicilio y cuyo listado se acompaña al presente. La empresa asegura al usuario la reparación y/o reposición de piezas para su correcto funcionamiento en un plazo no mayor a 30 días contados a partir de la fecha de solicitud de reparación, salvo caso fortuito o fuerza mayor.

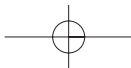
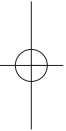

8. Toda intervención del servicio técnico realizada a pedido del usuario dentro del plazo de garantía, que no fuera originada por falla o defecto alguno cubierto por este certificado, deberá ser abonado por el interesado de acuerdo a la tarifa vigente.
9. El presente certificado anula cualquier otra garantía implícita o explícita, por la cual y expresamente no autorizamos a ninguna otra persona, sociedad o asociación a asumir por nuestra cuenta ninguna responsabilidad con respecto a nuestros productos.
10. En caso de que durante el período de vigencia de esta garantía el artefacto deba ser trasladado a las Delegaciones Oficiales y/o Talleres Autorizados de Service para su reparación, el transporte será realizado por la empresa y serán a su cargo los gastos de flete y seguros y cualquier otro que deba realizarse para su ejecución.



PHILIPS

Red de Servicio



PHILIPS Service Oficial

- Vedia 3850 (1430) Capital Federal
- Tel: 0-800-888-1500
- Reparaciones - Venta de Repuestos y Accesorios
- Tel.: 4546-7795 (Líneas Rotativas)
- Fax: 4546-7796

Red de Talleres Autorizados

ELECTARG S.R.L.

- Av. Córdoba 1357 - (1055) Cap. Fed.
- Tel.: 4811-0084 al 89
- Ventas de Repuestos y Accesorios
- Tel: 4811-0040/48/49 /80 y 4811-4151

BUENOS AIRES

Azul	Quatrocchio Daniel Oscar	San Martín 776	(02281) 423202
Bahía Blanca	Ortiz Osvaldo Raúl	Soler 535	(0291) 4535329
Bragado	Yacovino Juan J.	San Martín 2141	(02342) 424147
Chivilcoy	Campa R. y Salinardi R.	Brandsen 335	(02346) 426004
General Las Heras	Palazzo Eduardo	Av. Villamayor 348	(0220) 4763224
Junín	Francesce Juan	Borges 261	(02362) 430849
Junín	Guaberto Marcelo	Alsina 537	(02362) 442754
La Plata	Da Tos Virgilio	Calle 68 N° 1532	(0221) 4516021
La Plata	Lasistec (S.I.La Plata)	Calle 11 N° 1166	(0221) 4217961
Mar de Ajó	Piqué Jorge Roberto	Catamarca 16	(02257) 421750
Mar del Plata	Iglesias Miguel Angel	Diag.Pueyrredón 3229	(0223) 4945633
Marcos Paz	Roldán Daniel	B. Mitre 129	(0220) 4772250
Moreno	Argentónica S.H.	B. Mitre 1008	(0237) 4639500
Necochea	Leal Carlos	Calle 65 N° 2883	(02262) 430996
Olavarría	Moorich Juan Antonio	Alsina y Alvaro Barros	(02284) 427974
Pergamino	Ferraris Jorge	Merced 1224	(02477) 420247
Pilar	Falco Antonio	Ituzaingo 700 (Loc.3)	(02322) 432753
San Nicolás	Presutti Jose Luis	Bv. Alvarez 148	(03461) 454729
San Pedro	Menisale Alberto	Mitre 1699	(03329) 425523
Tandil	Lazzarini Oscar Rafael	Pelegri 524	(02293) 442167
Trenque Lauquen	Trotta Héctor	Belgrano 29	(02392) 424409
Tres Arroyos	Saini Fabian y Sergio	Av. Belgrano 562	(02983) 427369
Zárate	Spinuzzi Julio	Ituzaingo 1030	(03487) 427353

CATAMARCA

Catamarca	Scarpolini Isidoro	Zurita 232	(03833) 431582
-----------	--------------------	------------	----------------

CAPITAL FEDERAL

Capital Federal	Electarg S.R.L.	Av. Córdoba 1357	4811-0084
-----------------	-----------------	------------------	-----------

GRAN BUENOS AIRES

Avellaneda	Torres Juan Carlos	Av. Mitre 2559	4255-5854
Florencio Varela	Cardozo Luis A.	Monteagudo 418	4255-1093
Florencio Varela	Torres Juan Carlos	San Martín 2574	4255-5854
Glew	Castedo Angel Justo	Obligado 194	(02224) 420155
Gregorio Laferrere	Alvarez Corral Manuel	Honorio Luque 6084	4626-1322
Lomas de Zamora	Top Service	Laprida 485	4292-8900
Merlo	Argentónica S.H.	Pte. Cámpora 2175	(0220) 4837177
Monte Grande	Caruso Claudio	Independencia 254	4296-1152
Morón	Ballesteros Alberto	Ntra.Sra.Buen Viaje 1222	4627-5656
Quilmes	Torres Juan Carlos	E.Rios esq. Gran Canaria	4255-5854
San Fernando	Bonelli Miguel Alberto	General Pinto 1252	4744-0239
San Miguel	Ballesteros Alberto	Belgrano 999	4664-4131
Villa Ballester	Ballesteros Alberto	José Hernandez 3101	4767-2515

CHACO

Pcia. R.S.Peña	Hernandez Juan Carlos	Av. 2 N° 439	(03732) 423888
Resistencia	Bonacorri Mario Evaristo	Vedia 412	(03722) 420504
Resistencia	Freschi Jorge Oscar	Av.Avalos 320	(03722) 426030

CHUBUT

Comodoro Rivadavia	Monticelli Víctor Carlos	San Martín 925	(0297) 4474010
Trelew	Gallego Jorge Omar	Brasil 50	(02965) 425475

CORDOBA

Córdoba	Servelco SRL	Pje.E. Marsilia 635	(0351) 4724008
Río Cuarto	Maurutto Victor G.	Bv. Almaguer 487	(0358) 4660204
Río Tercero	Robotti Victor	Homero Manzi 149	(03571) 423330
San Francisco	Acuña Walter	M.Moreno 360	(03564) 425367
Villa María	Grasso Eduardo	Bv. Alvear 541	(0353) 4521366

CORRIENTES

Corrientes	Alonso Gerardo(Los Magos) Salta 1197	(03783) 466791
Paso de los Libres	Hantouche Roberto A. Bompland 1090	(03772) 425021
Goya	Quinodoz Carlos M. España 325	(03777) 423402

ENTRE RIOS

Concordia	Luna Francisco Alvear 834	(0345) 421119
Guaaleguay	Caminos Pedro A. Muñiz 206	(03444) 426842
Guaaleguaychú	Kroh Adalberto Ruben Santiago Diaz 22	(03446) 428380
Paraná	Asselborn Francisco Guaaleguaychú 551	(0343) 4313056
Paraná	Bertoldi Eduardo A. Almafuerite 309	(0343) 4242259
San José	Delaloye Roque Oscar Cettour 1992	(03447) 470260

FORMOSA

Formosa	Vallejos Rogelio Ramón Mitre 276	(03717) 435985
---------	----------------------------------	----------------

JUJUY

Jujuy	Sandoval Raúl Antonio Av. P. Marshke 528	(0388) 4256847
-------	------------------------------------------	----------------

LA PAMPA

Santa Rosa	Tecnocyl Electrónica Av. Roca 179	(02954) 426602
------------	-----------------------------------	----------------

LA RIOJA

La Rioja	Silvestre Marcelo Jujuy 58	(03822) 428899
----------	----------------------------	----------------

MENDOZA

Mendoza	Bonadeo Eduardo A. Juan B. Justo 595	(0261) 4241111
Mendoza	Masselos Adolfo Jorge T. Benegas 891	(0261) 4238797
San Rafael	Di Geronimo Jose Alejandro Chile 546	(02627) 425620

MISIONES

El Dorado	Pastori Daniel Polonia 24	(03751) 424014
Leandro N.Alem	Demitrenko H. C. de Obligado 247	(03754) 421236
Monte Carlo	Pastori Daniel Av. Libertador 1204	(03751) 480311
Posadas	Fouce Juan Carlos Colon 2532	(03752) 425921
Puerto Rico	Rodriguez Enrique Almirante Brown 25	(03743) 421318

NEUQUEN

Cutral-Có	Martinez Daniel Di Paolo 570	(0299) 4961957
Neuquén	Capdevila Ana M.(Tevesur) Fotheringham 110	(0299) 4430679
San Martín Andes	Alder Rodolfo Jose Gral. Roca 610	(02972) 427223
Zapala	Sosa Pagano R. Ejército Argentino 229	(02942) 421980

RIO NEGRO

General Roca	Cragnolini Rodolfo L. San Martín 134	(02941) 423604
General Roca	Stroppolo Juan Carlos Neuquén 1574	(02941) 424663
Viedma	Radio Andros 25 de Mayo 575	

SALTA

Salta	Galland Roque Alberto Alvarado 1066	(0387) 4317256
-------	-------------------------------------	----------------

SAN JUAN

San Juan	King Electrónica Mendoza 802 (Sur)	(0264) 4228918
----------	------------------------------------	----------------

SAN LUIS

San Luis	Rizzotto Carlos Antonio Maipú 698	(02652) 428747
Villa Mercedes	Ciancia Eduardo Ruben L. Guillot 380	(02657) 423990

SANTIAGO DEL ESTERO

Santiago del Estero	Barchini Raúl Enrique Rivadavia 833	(0385) 4213872
---------------------	-------------------------------------	----------------

SANTA CRUZ

Rio Gallegos	Dominguez Rosendo Entre Rios 566	(02966) 424684
--------------	----------------------------------	----------------

SANTA FE

Rafaela	Forni Horacio Maria Sgto. Cabral 104	(03492) 426823
Reconquista	Sponton Alfredo Habberger 1516	(03482) 421523
Rosario	Allaria Service SRL Pte. Roca 371	(0341) 4401598
Rosario	Set S.R.L. España 470	(0341) 4252625
Santa Fé	Litoral Service SRL 9 de Julio 2785	(0342) 4533663
Venado Tuerto	Dejiovanni Adalberto Juan L. de la Torre 1055	(03462) 424613

TIERRA DEL FUEGO

Rio Grande	Mojan Jorge O. Laserre 670	(02964) 422566
------------	----------------------------	----------------

TUCUMAN

Tucumán	Albo Roque (Edu-Mag) M.Avellaneda 129	(0381) 4229078
---------	---------------------------------------	----------------

URUGUAY

Montevideo	Central de Reparaciones Yi 1436	(005982) 908-4314
Montevideo	C.E.V. Yaguarón 1544	(005982) 901-1212
Montevideo	Makirey S.A. 18 de Julio 2302	(005982) 408-1770

PARAGUAY

Asunción	Electrónica Integral S.R.L. Av. España c/ Kubistchek	221817/18
Asunción	Serviphil S.R.L. Av. Eus. Ayala 4181	503917 RA
Ciudad de Pilar	Electrónica Yacretá Ayolas y Alberdi	(086) 2530
Ciudad del Este	Audio & Vídeo Gral. Caballero y San Fdo.	(061) 502962
Concepción	Electrónica Alfa Pte. Franco 284	(031) 3047
Coronel Oviedo	Electrónica España Av. Def. del Chaco 111	(0521) 203104
Encarnación	Electrónica Doldan Arq. T. R. Pereira 354	(071) 202331
Luque	Serviphil S.R.L. Fulgencio Yegros 277	642537
San Lorenzo	El Monte S.R.L. Mcal. Estigarribia c/ Ruta1	

01 TA08**Centro de Información al Usuario en:**

PHILIPS DE ARGENTINA
Tel.: 4544-2047
Fax: 4545-2928

PHILIPS DEL PARAGUAY
Tel.: 21-1666 EXT. 207/202
Fax: 21-3007

PHILIPS DE URUGUAY
Tel.: 00 (59) 82 902-1111
Fax: 00 (59) 82 901-1212

Visite el WEBSITE DE PHILIPS ARGENTINA
[HTTP://WWW.SV.PHILIPS.COM.AR](http://www.sv.philips.com.ar)

**PHILIPS**

