

1. 主要用途

主要用于 PC 电源、UPS 电源、电机控制器
和 高频 DC-DC 转换器

2. 主要特点

- ! 超快恢复时间
- ! 漏电流小
- ! 低正向压降
- ! 高雪崩能量

3. 封装外形

TO-220(符合 RoHS 指令要求)

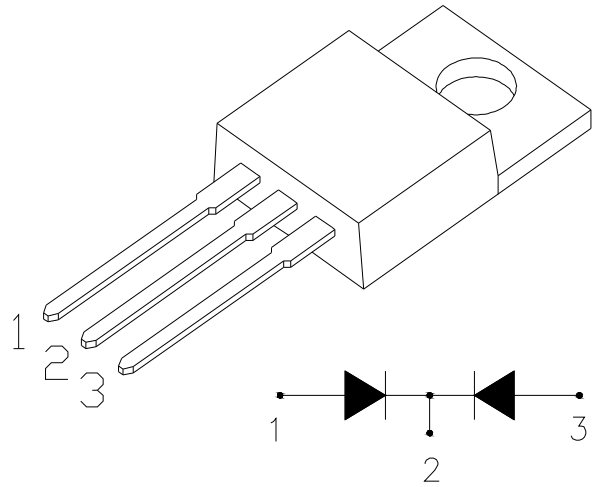

4. 电特性

1. 阳极(A1) 2. 阴极(K) 3. 阳极(A2)

4.1 极限值

除非另有规定, $T_{amb}=25^{\circ}\text{C}$

参数名称	符号	额定值	单位
反向重复峰值电压	V_{RRM}	200	V
正向平均电流	$I_{F(AV)}$	10×2	A
正向重复饱和电流	$I_{F(RMS)}$	22×2	A
正向不重复浪涌电流	I_{FSM}	100	A
耗散功率	P_{tot}	50	W
结温	T_j	150	$^{\circ}\text{C}$
贮存温度	T_{stg}	-55~150	$^{\circ}\text{C}$

4.2 电参数

除非另有规定, $T_{amb}=25^{\circ}\text{C}$

参数名称	符号	测试条件	规范值			单位
			最小	典型	最大	
反向重复峰值电压	V_{RRM}	$I_R=0.5\text{mA}$	200			V
反向最大漏电流	I_{RM}	$V_R=200\text{V}, T_j=25^{\circ}\text{C}$ $V_R=200\text{V}, T_j=100^{\circ}\text{C}$			10 200	μA μA
正向压降	V_F	$I_F=10\text{A}, T_j=25^{\circ}\text{C}$		0.91	1.1	V
		$I_F=10\text{A}, T_j=100^{\circ}\text{C}$		0.81		
反向恢复时间	T_{rr}	$I_F=1\text{A}, dI_F/dt=-200\text{A}/\mu\text{s}$ $T_j=25^{\circ}\text{C}$			35	ns
		$I_F=1\text{A}, dI_F/dt=-200\text{A}/\mu\text{s}$ $T_j=100^{\circ}\text{C}$			70	ns

5. 特性曲线

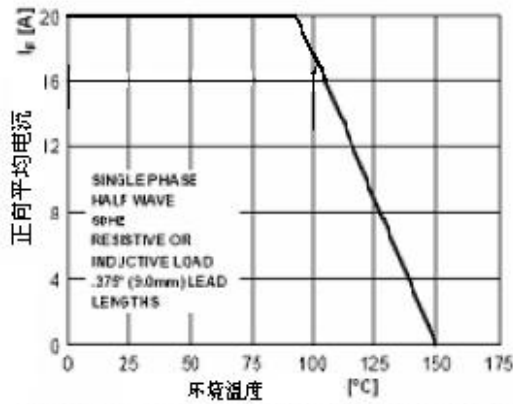

Figure 1. Forward Current Derating Curve

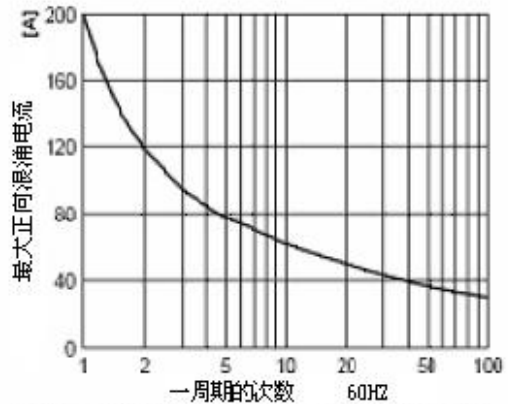

Figure 2. Non-Repetitive Surge Current Reverse Characteristics

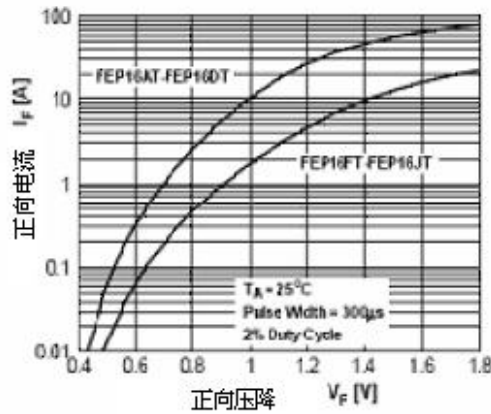

Figure 3. Forward Voltage Characteristics

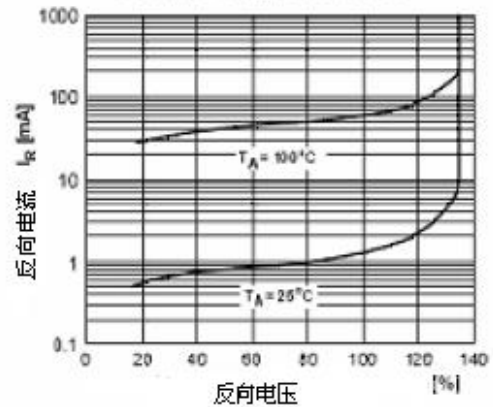

Figure 4. Reverse Current vs Reverse Voltage

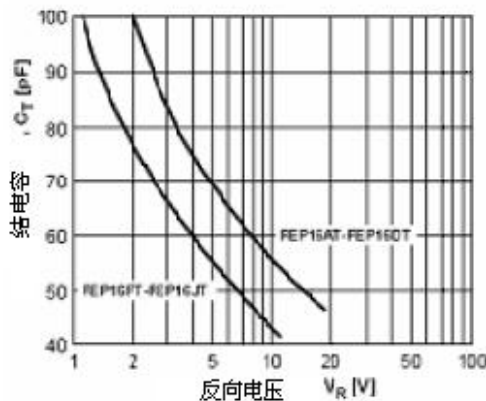
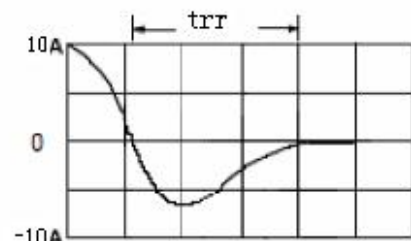
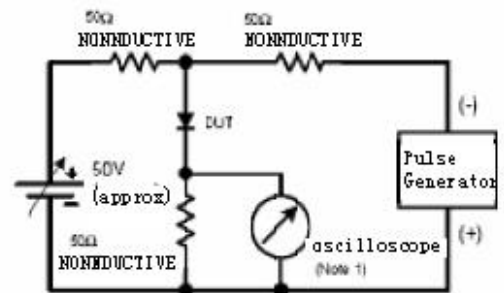

Figure 5. Total Capacitance



Reverse Recovery Time Characteristic and Test Circuit Diagram

6. 产品外形尺寸图(单位: mm)

T0-220

