

SHARP



37ET-35S

FARBFERNSEHGERÄT
TELEVISEUR COULEUR
FÄRGTELEVISION
KLEURENTELEVISIE
TELEVISORE A COLORI
COLOUR TELEVISION

BEDIENUNGSANLEITUNG
MODE D'EMPLOI
BRUKSANVISNING
GEBRUIKSAANWIJZING
MANUALE D'USO
OPERATION MANUAL

DEUTSCH

FRANÇAIS

SVENSKA

NEDERLANDS

ITALIANO

ENGLISH

Tekniska data

MODELL	37ET-35S
1. Mottagningsstandard	CCIR TV Standard system PAL - B/G
2. Mottagningsystem	VHF: E2 - E12 CH UHF: E21 - E69 CH HYPERBAND: S1 - S41 CH
3. Mottagningsystem Färgsystem: Fältfrekvens	PAL PAL 50/60-Hz-kapabel
4. Kraftkälla	220V-240V växelström 50 Hz
5. Strömförbrukning vid 230 V AC 50 Hz	60 W
6. Strömförbrukning i standby-läge	7 W
7. Ljudstyrka	2 W
8. Mått (c:a) bredd: höjd: djup:	366 mm 325 mm 371 mm
9. Siktbar skärmyta, diagonalt	34 cm (14 tum)
10. Vikt	8.5 kg
11. Intern högtalare	8 cm
12. Ingående antennimpedans	VHF/UHF 75 ohm, obalancerad
13. Säkerhetsklass	EN60065, CE-märkt
14. EMC	EN55013, EN55020, CE-märkt

Egenskaper

Användarvänlig i utsökt design för superb underhållning

- Multi-Teletext
- 21-polig Euro-SCART-kontakt
- 99 kanalers system
- Kabel och hyperband
- ON/OFF-timer
- Kompletta autosök-system
- Hörlursuttag
- Högkontrastbildrör
- IR-fjärrkontroll
- Hoppa-över-kanal-system
- Hoppa-tillbaka-funktion
- Barnlås-system

Inhoudsopgave

	Pagina		Pagina
Algemene informatie		Zoeken en vastleggen van de kanalen	63
Veiligheidsmaatregelen	58	• Automatisch zoeken en vastleggen	
Meegeleverde toebehoren	59	• Handmatig zoeken en vastleggen	
Antenne-aansluitingen	59	• Fijnafstemmen	
		• Overslaan van kanalen	
Basisbediening		Nuttige mogelijkheden	
Plaats van de bedieningsknoppen	60	Beeldafstelling	67
• Afstandsbediening		Instellen Timer On/Timer Off	68
• Plaatsen van batterijen		Kinderslot	69
Een TV-programma bekijken	61	Teletekst functie	71
• Aanzetten van het apparaat		Naslaan	
• Wisselen van kanaal		Typische aansluitingen	74
• Instellen van het geluid		Oplossen problemen	75
		Specificaties	76

Geachte SHARP klant

Gefeliciteerd! U bent nu de trotse eigenaar van een SHARP kleurentelevisie. Lees voor een juiste bediening deze handleiding aandachtig door en bewaar hem daarna op een veilige plaats om hem later weer te kunnen raadplegen.

Veiligheidsmaatregelen

Dit apparaat voldoet aan de vereisten van Richtlijn 89/336/EEC en 73/23/EEC zoals aangepast door 93/68/EEC.

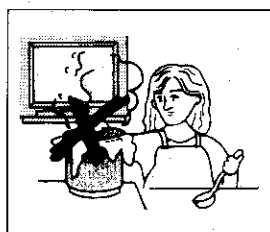

Gebruik de TV niet op een erg vochtige plaats ter voorkoming van brand of elektrische schokken.

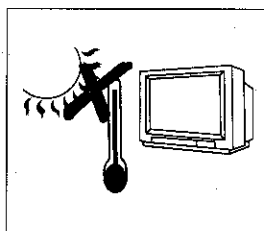

Zet de TV nooit in de buurt van warmtebronnen. Zet hem niet in het felle zonlicht en houd hem weg van warmte omdat hoge temperaturen de kast, de CRT of andere elektronische onderdelen kan beschadigen.

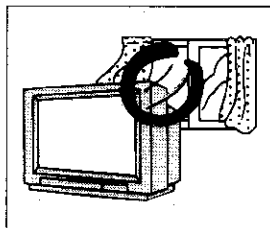

Dek de ventilatiegaten aan de achterkant van de TV niet af; dit kan brand veroorzaken of ernstige problemen. Laat voldoende ruimte vrij achter de TV voor een goede ventilatie.

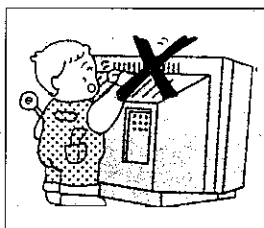

Laat nooit metalen of brandbare voorwerpen in de ventilatiegaten van de TV vallen; dit kan brand, elektrische schokken of stroomuitval ten gevolge hebben. Zet ook geen vaas of iets anders met vloeistof op de TV neer; als water op de TV gemorst wordt. kan dit ernstige problemen tot gevolg hebben.

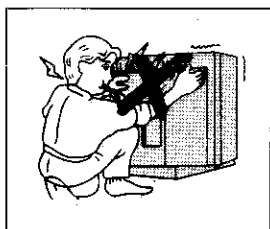

Haal nooit de achterkant van de TV af; er zitten hoge voltages in de TV.

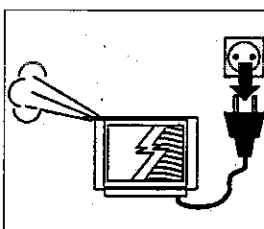

Haal het netsnoer uit het stopcontact als de TV ongewone geluiden begint te maken, begint te roken of vreemd ruikt. Bel Uw dealer voor service.

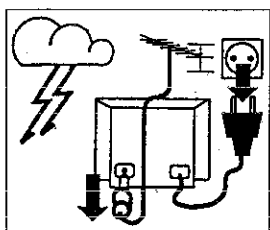

Zelfs als de TV uit staat, kan hij toch beschadigd worden door blikseminslag in de elektrische leidingen en/of antennekabels. Haal daarom altijd de stekker en de antenne uit het stopcontact tijdens onweer.

Veiligheidsmaatregelen



Zet de televisie niet op een onstabiele standaard of tafel (met of zonder wielen). Hij kan vallen waardoor een kind of een volwassene ernstig gewond kan raken en de apparatuur ernstig beschadigd kan worden. Gebruik alleen een onderstel dat door de fabrikant wordt aangeraden of samen met de televisie verkocht wordt.



Televisie-apparatuur en onderstelcombinaties moeten voorzichtig bewogen worden. Een snelle stop, overmatig geweld en niet egale oppervlaktes kunnen er voor zorgen dat het geheel omvalt.

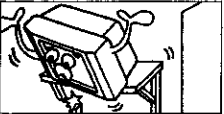

Plaatsing op een plank moet gebeuren conform de aanwijzingen van de fabrikant en er moet een montagekit gebruikt worden die door de fabrikant wordt aangeraden.

Toebehoren

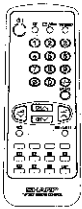

Afstandsbediening



Droge AA batterij

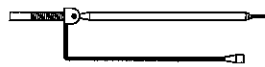

Monopool antenne

Bij dit product zijn batterijen geleverd. Wanneer deze leeg zijn, moet u ze niet weggooien maar inleveren als KCA.

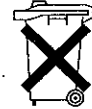

Antenneverbindingen

- Voor een helder beeld wordt aangeraden de buitenantenne te gebruiken. Hierna volgt een korte uitleg van de soorten verbindingen die voor coaxkabels gebruikt worden:

75 OHM COAXIKABEL: verbind de kabel van de antenne met een standaard DIN45325 plug (IEC169-2) en plug deze in de antenne-ingang achter op de TV.



75-ohm coaxkabel (ronde kabel)

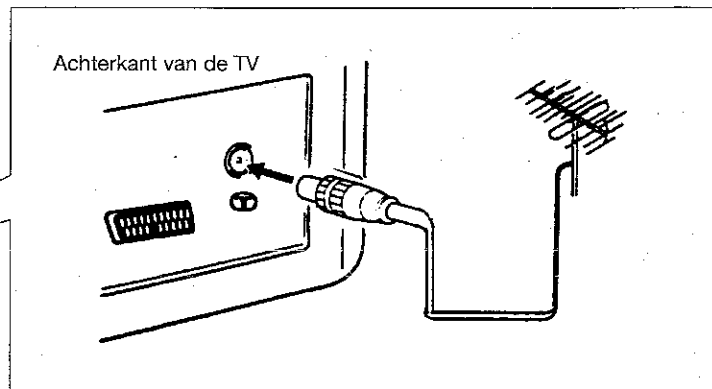
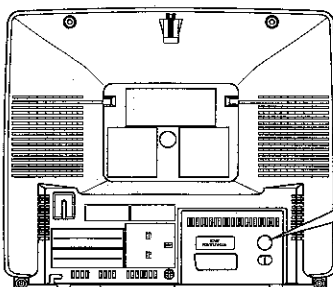

Basisbediening

Plaats van de bedieningsknoppen

Afstandsbediening

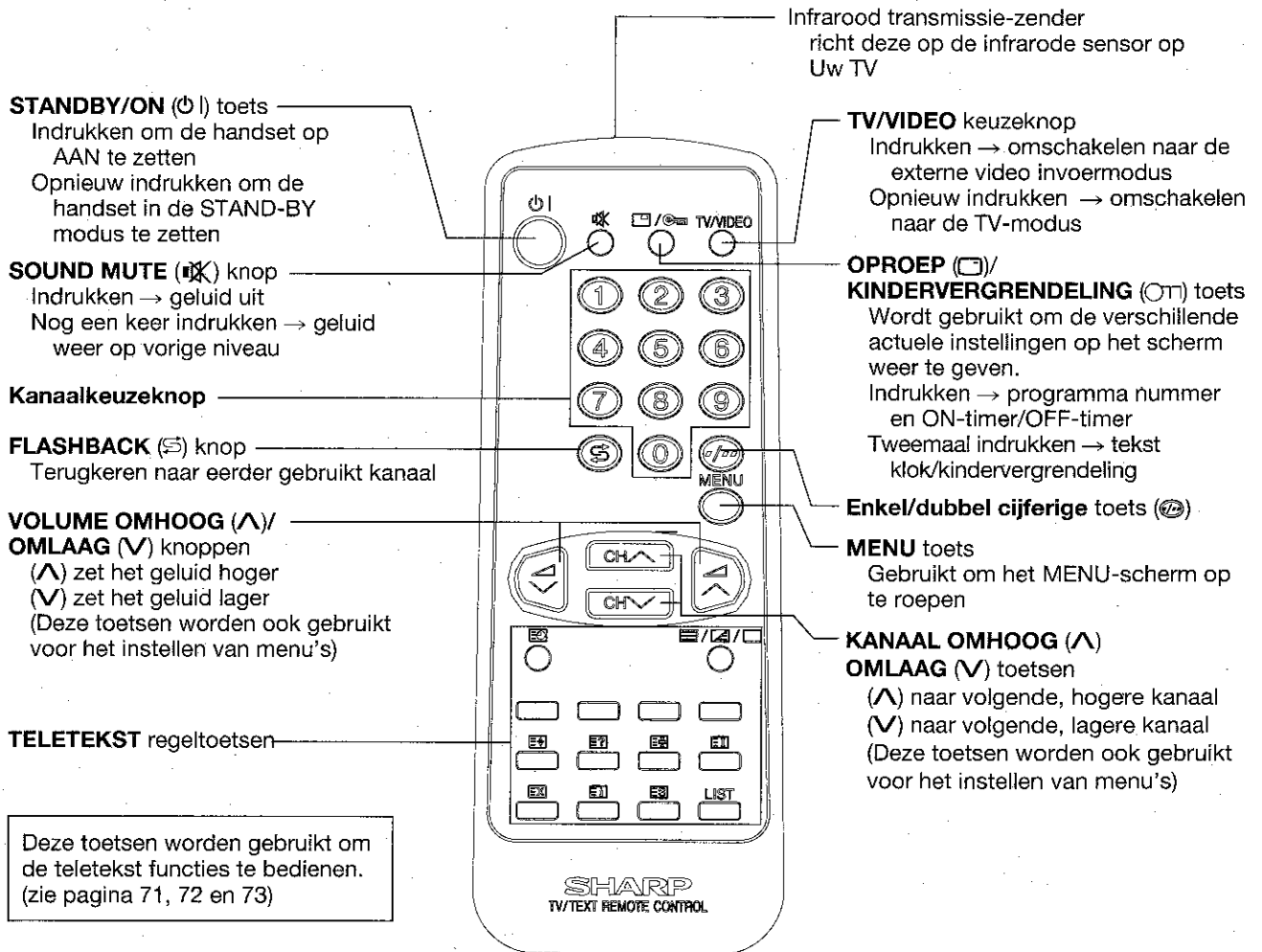

Installeren van droge batterijen in de afstandsbediening

Zet de meegeleverde batterijen in de afstandsbediening voordat de TV voor de eerste keer wordt aangezet.

Inzetten van batterijen

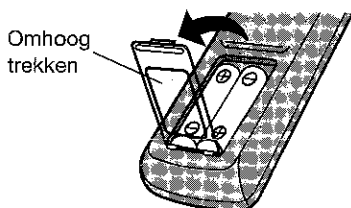

- 1 Trek met Uw duim de gleuf omhoog zoals aangegeven met de pijl om het deksel te verwijderen.
- 2 Zet er twee batterijen in ("AA"), Zorg dat de ⊕/⊖ polen van de batterijen dezelfde kant op wijzen als de ⊕/⊖ polen in het batterijvak.
- 3 Doe het deksel er weer op.

OPMERKING

- Haal de batterijen er uit als ze zwak worden of als het apparaat gedurende langere tijd niet gebruikt wordt.
- Gebruik geen oude en nieuw batterijen door elkaar.
- Verkeerd inleggen van de batterijen kan de afstandsbediening beschadigen.

Basisbediening (vervolg)

■ Een TV-programma bekijken

Doe eerst het volgende voordat U de POWER-knop indrukt:

- (1) Doe de batterijen in de afstandsbediening (zie pag. 60)
- (2) Stop de antennekabel in de TV. (Zie pag. 59)
- (3) Stop het netsnoer in het stopcontact.

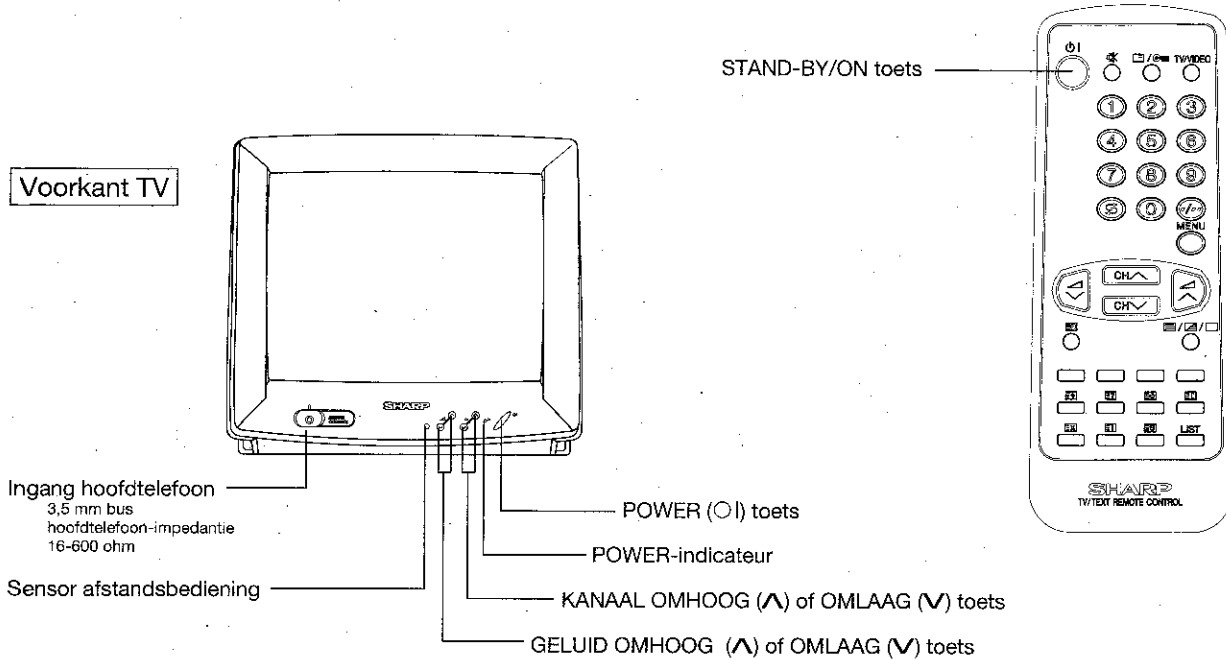

(1) De TV aanzetten

- 1 Druk op de **POWER (O)** toets op de TV om de TV aan te zetten.
Het rode lichtje van de de power-indicateur gaat branden.

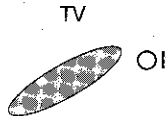

- 2 Druk op de **STANDBY/ON (O)** toets op de afstandsbediening.
Er verschijnt beeld op het scherm.

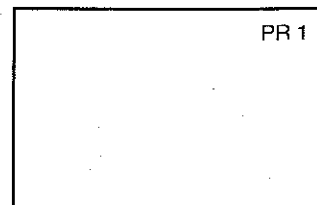

OPMERKING

- Het apparaat is op de fabriek zo afgesteld dat er stroom op het apparaat staat als de **POWER (O)** toets wordt ingedrukt
- Als de TV gedurende een langere periode niet gebruikt wordt, bijv. tijdens vakantie, haal dan de stekker uit het stopcontact om stroom te sparen.

Basisbediening (vervolg)

(2) Wisselen van kanaal

Van kanaal wisselen door de CHANNEL SELECT (kanaalkeuze) toets op de afstandsbediening te gebruiken.
Alternatief kunnen de **KANAAL OMHOOG (∧)** of **OMLAAG (∨)** toetsen worden gebruikt om de kanalen achtereenvolgens te wijzigen.

Om een kanaal met één cijfer te kiezen (bijv. programma 5):

- (1) Druk op de toets met **5**.
- (2) Als 5 wordt aangegeven en het beeld verandert niet, op de **1/2** toets drukken om naar de 1-cijferige modus te gaan en druk dan weer op 5.

Kanaalkeuzetoetsen

VOLUME OMHOOG (∧)/
OMLAAG (∨)

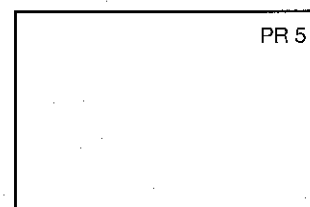
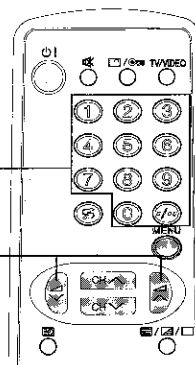

5

Om een kanaal met twee cijfers te kiezen (bijv. programma 15):

- (1) Druk op de **1/2** toets om naar de 2-cijferige modus te gaan.

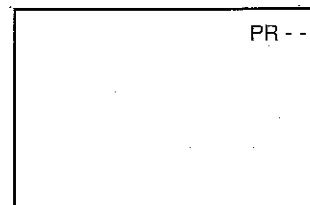

- (2) Druk op de toets met **1**.

1

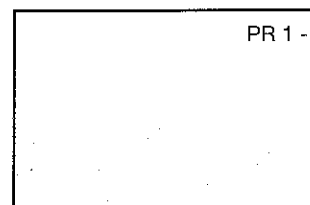

- (3) Druk op de toets met **5**.

5

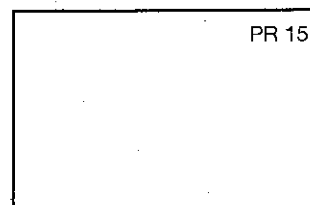

(3) Instellen van het geluidsvolume

Druk op **VOLUME OMHOOG (∧)/OMLAAG (∨)** om het volume in te stellen.

Het volumeniveau wordt aangegeven op het scherm.

Deze aanduiding verdwijnt ongeveer 3 seconden nadat het volume is ingesteld.

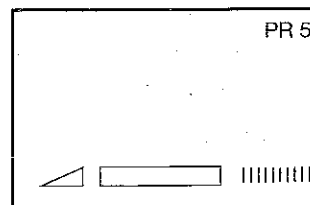

Zoeken en vastleggen van de kanalen

Hiermee worden automatisch alle plaatselijke kanalen voor U vastgelegd.
De volgende stappen worden uitgevoerd met de afstandsbediening.

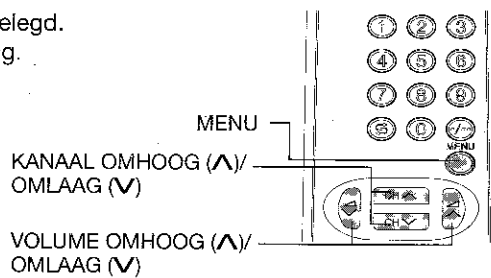

■ Automatisch kanalen zoeken en vastleggen

De te ontvangen TV-stations worden automatisch gezocht en vastgelegd.

- 1 Druk op **MENU** om het MAIN (hoofd) menu op het scherm te halen.

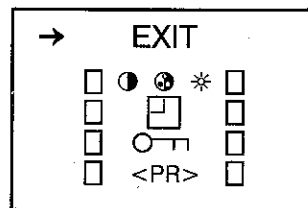

- 2 Druk op **KANAAL OMHOOG (up arrow)/OMLAAG (down arrow)** om het PROGRAMME menu "< PR >" te selecteren en druk op **MENU**.

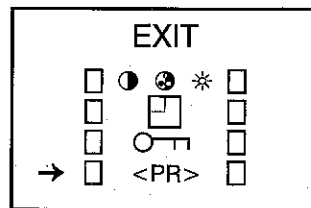

- 3 Druk op **VOLUME OMHOOG (up arrow)/OMLAAG (down arrow)** op de afstandsbediening om het automatisch zoeken en vastleggen te starten.

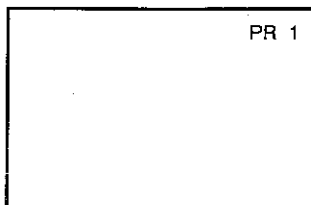
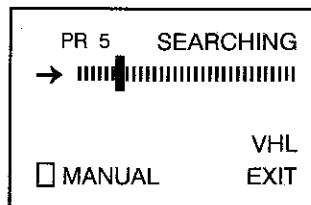
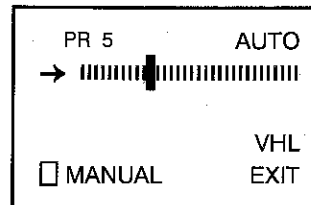

Alle TV-stations in Uw gebied die door de TV ontvangen kunnen worden, worden automatisch gezocht en vastgelegd tussen kanaal 1 en 99.

Op het scherm is te zien wat er op kanaal 1 is als het automatisch vastleggen afgerond is.

OPMERKING

Druk op de **MENU** toets op de afstandsbediening om te stoppen met het automatisch zoeken en vastleggen.

Zoeken en vastleggen van de kanalen (vervolg)

In deze paragraaf wordt beschreven hoe U de TV handmatig kan instellen en de kanalen kunt opslaan in de door U verkozen volgorde. De volgende stappen worden uitgevoerd met de afstandsbediening.

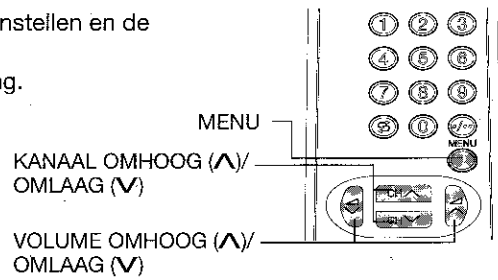

■ Handmatig kanalen zoeken en vastleggen Een kanaal aan een bepaald TV-station toekennen

- 1 Druk op **MENU** om het MAIN menu op het scherm op te roepen.

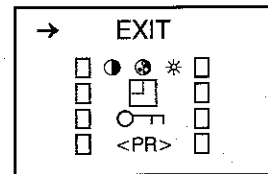

- 2 Druk op **KANAAL OMHOOG (up arrow)** of **OMLAAG (down arrow)** om "< PR >" te selecteren en druk op **MENU**.

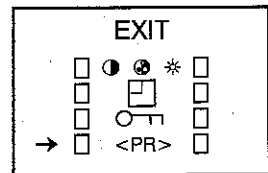

- 3 Druk op **KANAAL OMHOOG (up arrow)** of **OMLAAG (down arrow)** om "MANUAL" (handmatig) te kiezen en druk op **MENU**.

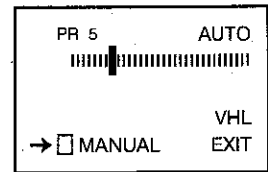

- 4 Druk op **KANAAL OMHOOG (up arrow)** of **OMLAAG (down arrow)** om "< PR >" te selecteren en kies het kanaalnummer (1-99) met **VOLUME UP (up arrow) / OMLAAG (down arrow)** of de cijfertoetsen 0 - 9.

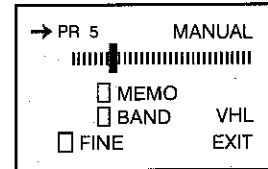
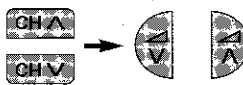

- 5 Druk op **KANAAL OMHOOG (up arrow)** of **OMLAAG (down arrow)** om "BAND" te selecteren en druk op **MENU** op de "BAND" te veranderen (VHL → VHH → UHF)

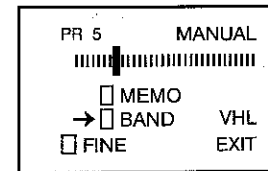

- 6 Druk op **KANAAL OMHOOG (up arrow)** of **OMLAAG (down arrow)** om "MANUAL" te kiezen (|||||).

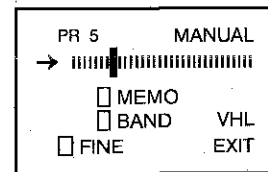

- 7 Druk op **VOLUME OMHOOG (up arrow)** of **OMLAAG (down arrow)** om het zoeken en vastleggen te starten.

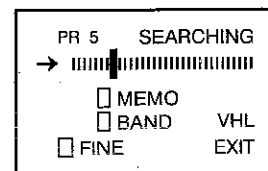

Zoeken en vastleggen van de kanalen (vervolg)

8 Druk op **KANAAL OMHOOG** (▲) of **OMLAAG** (▼) om "MEMO" te kiezen en druk op **MENU** om in het geheugen op te slaan.

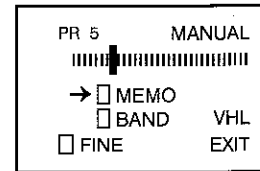
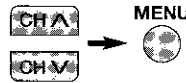

9 Herhaal stap 4 tot 8 als U andere kanalen wenst te zoeken en vast te leggen.

10 Druk op **KANAAL OMHOOG** (▲) of **OMLAAG** (▼) om "EXIT" te kiezen en druk op **MENU** om naar het normale scherm terug te gaan.

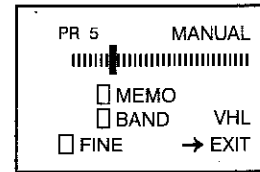
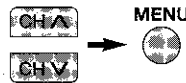

Fijnafstellen

Met deze functie kunt U de TV gemakkelijk fijnafstellen om ontvangst en beeldkwaliteit te verbeteren.

1 Druk op **MENU** om het MAIN menu op het scherm te roepen.

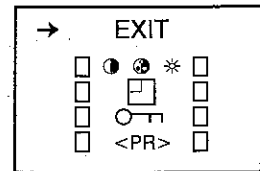

2 Druk op **KANAAL OMHOOG** (▲) of **OMLAAG** om "<PR>" te selecteren en druk op **MENU**.

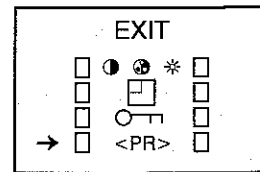

3 Druk op **KANAAL OMHOOG** (▲) of **OMLAAG** (▼) om "MANUAL" te kiezen en druk op **MENU**.

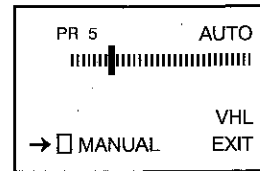
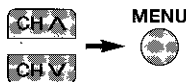

4 Druk op **KANAAL OMHOOG** (▲) of **OMLAAG** (▼) om "FINE" te kiezen en druk op **MENU**.

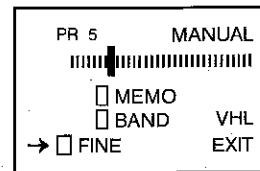

5 Druk op **VOLUME OMHOOG** (▲) of **OMLAAG** (▼) om met het fijnafstellen te beginnen. Wanneer de fijn afstelling beëindigd is, verandert het kanaalnummer van groen in geel.

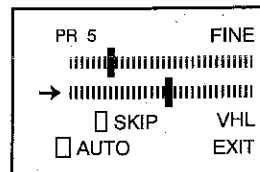

6 Druk op **KANAAL OMHOOG** (▲) of **OMLAAG** (▼) om "EXIT" te kiezen en druk op **MENU**. Het scherm keert weer naar het normale beeld terug.

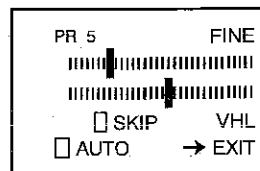
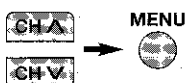

Zoeken en vastleggen van de kanalen (vervolg)

■ Overslaan van kanalen

Met deze functie kunt U lege kanalen overslaan of kanalen waar U nooit naar kijkt als U kanalen selecteert met de KANAAL OMHOOG of OMLAAG toets.

Instellen van "Skip"

- 1 Druk op **MENU** om het MAIN menu op het scherm te roepen.

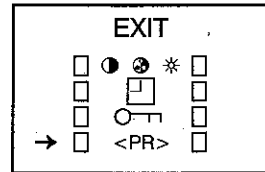

- 2 Druk op **KANAAL OMHOOG (▲)** of **OMLAAG (▼)** "**<PR>**" te selecteren en druk op **MENU**.

- 3 Druk op **KANAAL OMHOOG (▲)** of **OMLAAG (▼)** om "MANUAL" te kiezen en druk op **MENU**.

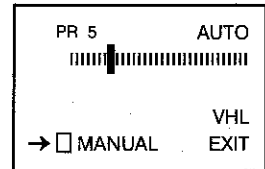
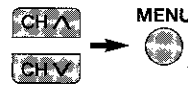

- 4 Druk op **KANAAL OMHOOG (▲)** of **OMLAAG (▼)** om "FINE" te kiezen en druk op **MENU**.

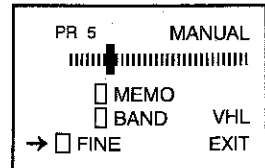
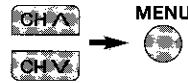

- 5 Kies met **VOLUME UP (▲)** of **OMLAAG (▼)** een kanaalnummer dat U wilt overslaan.

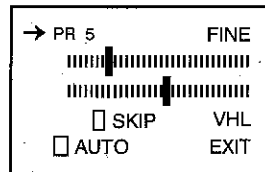

- 6 Druk op **KANAAL OMHOOG (▲)** of **OMLAAG (▼)** om de "SKIP" modus te kiezen en druk op **MENU**. Het kanaalnummer verandert nu van groen in rood.

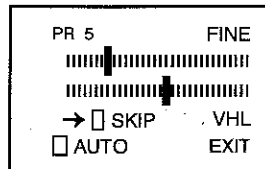

- 7 Herhaal stap 5 tot 6 als U nog meer kanalen wilt overslaan.

- 8 Druk op **KANAAL OMHOOG (▲)** of **OMLAAG (▼)** om "EXIT" te kiezen en druk op **MENU**.

Opheffen van Skip

- 1 Herhaal stap 1 tot 4 hiervoor als U nog andere kanalen wilt overslaan.

- 2 Kies een kanaalnummer dat U wilt overslaan met de **VOLUME UP (▲)** of **OMLAAG (▼)** toetsen. Kies een overgeslagen kanaalnummer dat in rood wordt aangegeven.

- 3 Druk op **KANAAL OMHOOG (▲)** of **OMLAAG (▼)** om "SKIP" te selecteren en druk op **MENU**. Het getoonde kanaalnummer verandert van rood in groen.

- 4 Druk op **KANAAL OMHOOG (▲)** of **OMLAAG (▼)** om "EXIT" te kiezen en druk op **MENU**.

Beeldafstelling

■ Het beeld afstellen

In dit menu kan de beeldkwaliteit (**CONTRAST**, **KLEUR**, **HELDERHEID**, **SCHERPTE**) ingesteld worden.

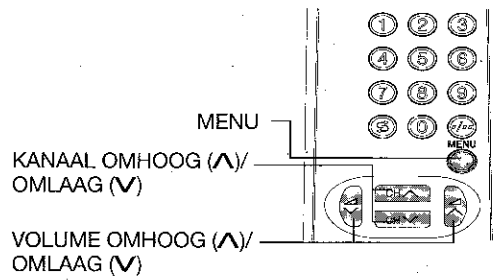

- 1 Druk op **MENU** op het MAIN menu op het scherm te roepen.

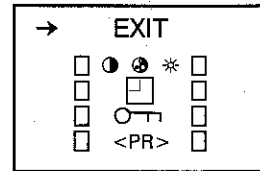

- 2 Druk op **KANAAL OMHOOG (▲)** of **OMLAAG (▼)** om het PICTURE menu (●, ⊕, ⊙), op te roepen en druk op **MENU**.

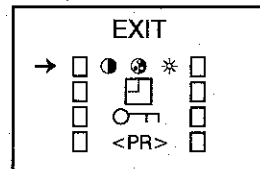
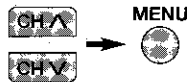

- 3 Druk op **KANAAL OMHOOG (▲)** of **OMLAAG (▼)** om de items op te roepen die U wilt instellen.

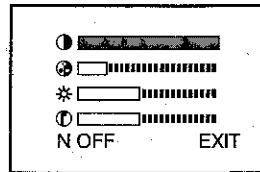

Geselecteerd item	
●	CONTRAST
⊕	KLEUR
⊙	HELDERHEID
⊕	SCHERPTE
N	NORMAAL

- 4 Stel de beeldkwaliteit naar Uw smaak in met de **VOLUME OMHOOG (▲)** of **OMLAAG (▼)** toetsen.

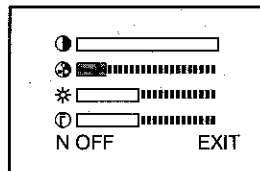

- 5 Herhaal stap 3 en 4 hiervoor om andere items in te stellen.

- 6 U kunt dit scherm verlaten door "EXIT" te kiezen met de **KANAAL OMHOOG (▲)** of **OMLAAG (▼)** toetsen en dan op **MENU** te drukken.

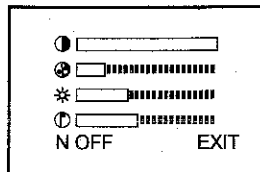

OPMERKING

Met "N" kunnen de beeldparameters weer ingesteld worden zoals ze door de fabriek zijn ingesteld. Druk op **MENU** om de fabrieksinstelling te herstellen, "N ON" modus.

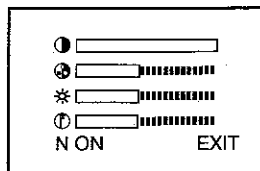



Timer instellen

■ Timer AAN

Zet automatisch de TV aan nadat een bepaalde tijdsperiode verstreken is.

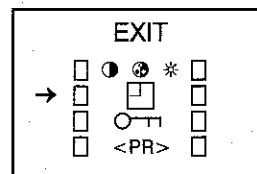
1 Druk op **MENU** op het MAIN menu op het scherm te roepen.



2 Druk op **KANAAL OMHOOG (▲)** of **OMLAAG (▼)** om het **TIMER** menu  te selecteren en druk dan op **MENU**.

3 Druk op **KANAAL OMHOOG (▲)** of **OMLAAG (▼)** om de « ON» modus te kiezen.

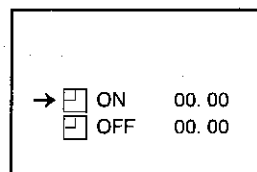

4 Druk op **VOLUME OMHOOG (▲)** of **OMLAAG (▼)** om de tijd in te stellen.
(van 10 min. tot 12 uur en 50 min, met intervallen van 10 minuten).

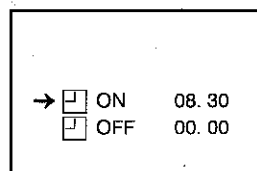

5 Druk op **STANDBY/ON (Ⓢ)** om de TV in de stand-by modus te zetten. De aan-/uitschakelaar knippert. Als de ingestelde tijdsduur (in dit geval 8 uur en 30 minuten) voorbij is, gaat de TV aan en verschijnt er een beeld op het scherm.

OPMERKING

- Om aan te geven wanneer de ON TIMER is ingeschakeld zal de rode stand-by indicatie knipperen.
- Als voorzorgmaatregel voor het geval er niemand thuis is wanneer de televisie automatisch inschakeld, zal de TV zichzelf automatisch binnen 120 minuten uitschakelen: wanneer de TV aan moet blijven dient u een willekeurige functietoets op de afstandsbediening in te drukken.
- In geval van stroomuitval, verbroken stekerverbinding of wanneer de TV met de hoofdschakelaar werd uitgeschakeld, worden alle gegevens op de TIMER AAN geannuleerd.

■ Timer OFF

Zet automatisch de TV uit nadat een bepaalde tijdsperiode verstreken is.

1 Druk op **MENU** op het MAIN menu op het scherm te roepen.

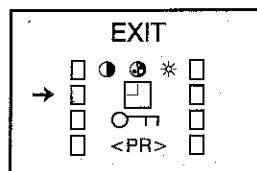

2 Druk op **KANAAL OMHOOG (▲)** of **OMLAAG (▼)** om het **TIMER** menu  te selecteren en druk dan op **MENU**.

3 Druk op **KANAAL OMHOOG (▲)** of **OMLAAG (▼)** om de « OFF» modus te kiezen.

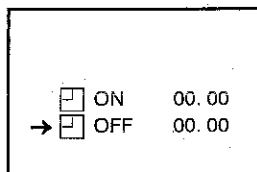

4 Druk op **VOLUME OMHOOG (▲)** of **OMLAAG (▼)** om de tijd in te stellen.
(van 10 min. tot 12 uur en 50 min, met intervallen van 10 minuten).
De timer begint af te tellen.

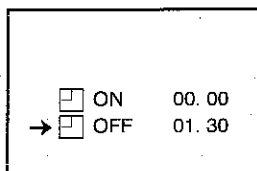
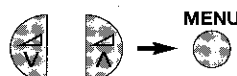

5 Druk op **MENU** als U klaar bent met het instellen van de tijd.

OPMERKING

In geval van stroomuitval, verbroken stekerverbinding of wanneer de TV met de hoofdschakelaar werd uitgeschakeld, worden alle gegevens op de TIMER OFF geannuleerd.

Child Lock (kinderslot)

<Hoe dit systeem te gebruiken>

U kunt bepaalde TV-signalen beschermen als deze TV in een kinderkamer wordt geplaatst of als de kinderen alleen thuis zijn.

(Uw kinderen kunnen het kanaal niet kiezen als het "op slot" zit)

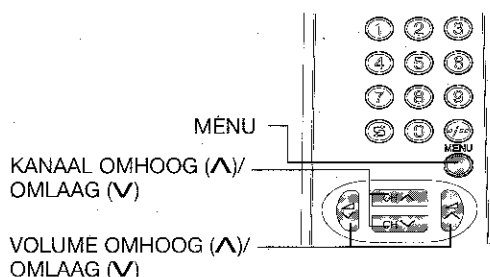

- 1 Druk op **MENU** op het MAIN menu op het scherm te roepen.

Druk op **KANAAL OMHOOG (▲)** of **OMLAAG (▼)** om het CHILD LOCK menu (○T) te selecteren en druk dan op **MENU**.

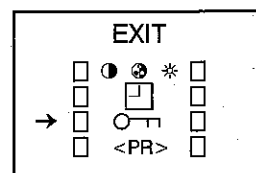

- 2 Druk op **VOLUME OMHOOG (▲)** of **OMLAAG (▼)** om het kanaal te kiezen dat op slot moet. (U kunt het kanaal ook kiezen door de 0-9 cijfertoetsen te gebruiken).

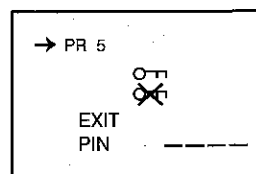

- 3 Druk op **KANAAL OMHOOG (▲)** of **OMLAAG (▼)** om de CHILD LOCK ON modus te kiezen (○T), en druk op **MENU**. («○T» verschijnt rechts boven)

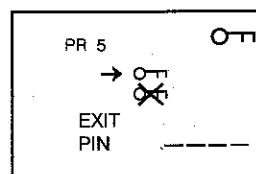
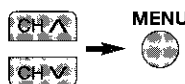

- 4 Herhaal stap 2 - 3 als U andere kanalen op slot wilt doen.

- 5 Kies indien nodig de PIN input-positie met **KANAAL OMHOOG (▲)** of **OMLAAG (▼)** en breng het nummer in van Uw keuze met de 0-9 cijfertoetsen.

PIN ---- betekent PIN-nummer is niet ingebracht.
PIN X X X X betekent dat een PIN-nummer is ingebracht.

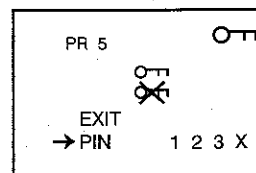

- 6 Druk op **KANAAL OMHOOG (▲)** of **OMLAAG (▼)** om "EXIT" te kiezen en druk op **MENU**.

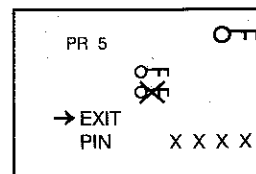
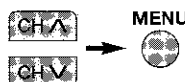

OPMERKING

U kunt ook de SCART verbindingen beschermen.

OPMERKING

- Als automatisch zoeken en vastleggen aanstaat, werken handmatig en fijnafstellen niet als een kanaal geblokkeerd is.
- Als U een kanaal kiest dat geblokkeerd is, wordt het TV-beeld blauw en verschijnt (○T) op het scherm.
Als U geen PIN nummer heeft ingebracht, verschijnt alleen (○T) op het scherm.
Als U wel een PIN nummer heeft ingebracht, verschijnen (○T) en de PIN-boodschap op het scherm.
- Als U op de CHILD LOCK (○T) knop op de afstandsbediening drukt als U een kanaal kiest dat geblokkeerd is met een PIN-nummer, kunt U de CHILD LOCK tijdelijk opheffen door het PIN-nummer in te brengen met de 0-9 cijfertoetsen.

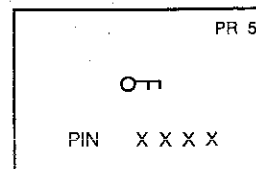

Child Lock (kinderslot) (vervolg)

■ Opheffen van Child Lock

1 Druk op **KANAAL OMHOOG** (▲) of **OMLAAG** (▼) om een kanaal te kiezen (niet het geblokkeerde).

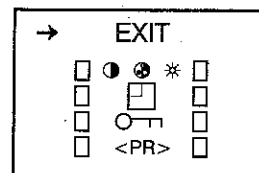
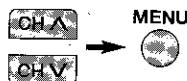

2 Druk op **MENU** op het MAIN menu op het scherm te roepen.

3 Druk op **KANAAL OMHOOG** (▲) of **OMLAAG** (▼) om de CHILD LOCK modus (○T) te kiezen en druk op **MENU**.

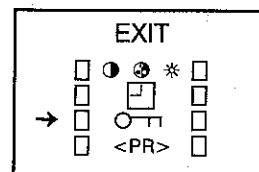
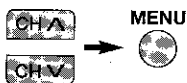

4 Als U het kanaal geblokkeerd heeft met een PIN-nummer, verschijnt het PIN-nummer boodschap op het scherm.

Druk op de 0-9 cijfertoetsen om het PIN-nummer in te brengen.

Als het PIN-nummer correct is, verschijnt "OK" op het scherm gedurende 3 seconden. (Als U het verkeerde PIN-nummer heeft ingetikt, verschijnt "NO OK" op het scherm).

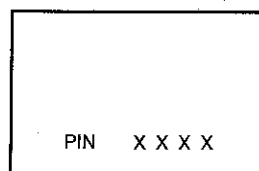
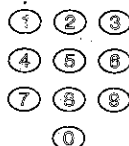

5 Druk op **VOLUME OMHOOG**(▲) of **OMLAAG** (▼) om het kanaal te kiezen dat U wilt opheffen.

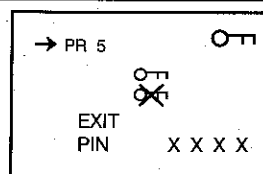

6 Druk op **KANAAL OMHOOG** (▲) of **OMLAAG** (▼) om de "CHILD LOCK OFF" modus (⊗) te kiezen en druk op **MENU**.

«○T» verdwijnt rechts boven.

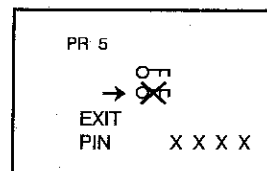

7 Herhaal stap 5-6 als U nog meer kanalen wilt opheffen.

8 Druk op **KANAAL OMHOOG** (▲) of **OMLAAG** (▼) om "EXIT" te kiezen en druk op **MENU**.

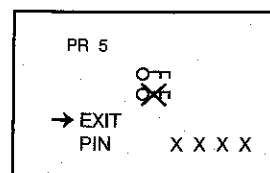

OPMERKING

Vergeet Uw PIN-nummer niet; bel de technische Dienst als dat wel het geval mocht zijn.

TELETEKST modus

A Basisbediening

Kies een TV kanaal dat een teletekstprogramma uitzendt dat U wilt zien.
Druk dan op de **TEKST/MIX/BEELD** (☰/☒/☐) toets om naar de teletekst modus te gaan.
Breng drie cijfers in via de 0-9 cijfertoetsen om een paginanummer te selecteren.
(De **KANAAL** toetsen (CH^ / CHV) kunnen ook gebruikt worden).

Druk op de **TEKST/MIX/BEELD** (☰/☒/☐) toets om naar het gewone TV programma terug te gaan.

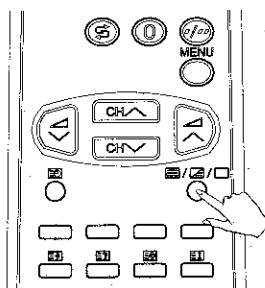

B Hoe Paginageheugen te bedienen

Uw TV kan 32 paginanummers van teletekst in het geheugen opslaan om deze snel op te kunnen roepen.
Op programmapositie 0 tot en met 7 kunnen vier teletekst paginanummers opgeslagen worden op elke positie, dus een totaal van 32 pagina's.
Op programmapositie 8 tot en met 99 kan slechts één programma met 4 paginanummers opgeslagen worden.
Indien U meer dan 4 paginanummers wilt opslaan op een positie tussen 8 en 99, worden de eerder opgeslagen paginanummers gewist.
Selecteer het kanaalnummer van het programma waarop U de teletekst paginanummers wilt opslaan.

1. Druk op de **TEKST/MIX/BEELD** (☰/☒/☐) toets om de TELETEKST modus op te roepen.
2. Als het teletekstsysteem FLOF is, druk dan op de LIST (LIST) toets om de LIST mode te selecteren.
3. Druk op een gekleurde toets waaronder U het paginanummer wilt opslaan.
4. Breng het teletekst paginanummer in door de 0-9 cijfertoetsen te gebruiken (drie cijfers) of de **KANAALKEUZE** toetsen (CH^ / CHV).
5. Herhaal stap 2 tot 4 totdat de cijfers voor de gewenste pagina's zijn ingebracht.
6. Druk op de **OPSLA** (ES) toets om de paginanummers eventueel op te slaan. De 4 gekleurde vakjes verschijnen tegelijkertijd en verdwijnen weer als de pagina's opgeslagen zijn.
7. Druk op de **TEKST/MIX/BEELD** (☰/☒/☐) toets om de TELETEKST modus te verlaten.

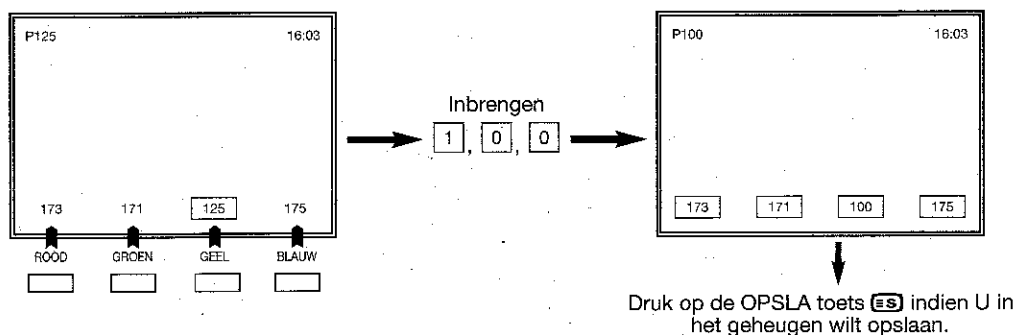

Teletekst modus (vervolg)

© Pagina snelkeuze

Kies het juiste programmakanaal.

Druk éénmaal op de **TEKST/MIX/BEELD** (☰/☒/☐) toets om de TELETEKST modus op te roepen.

Druk op de corresponderende kleurentoets om het paginanummer op te roepen dat in de gekleurde haakjes vermeld staat.

© 0 - 9 cijfertoetsen

Breng het gewenste paginanummer in met de 0 - 9 cijfertoetsen. (Druk op 1,0,0 op pagina 100 te selecteren).

© Paginakeuzetoetsen (CH^ / CHV)

U kunt ook paginanummers selecteren door de KANAALKEUZE toetsen (CH^ / CHV) in te drukken.

(Kanaalkeuze toetsen in de TV modus)

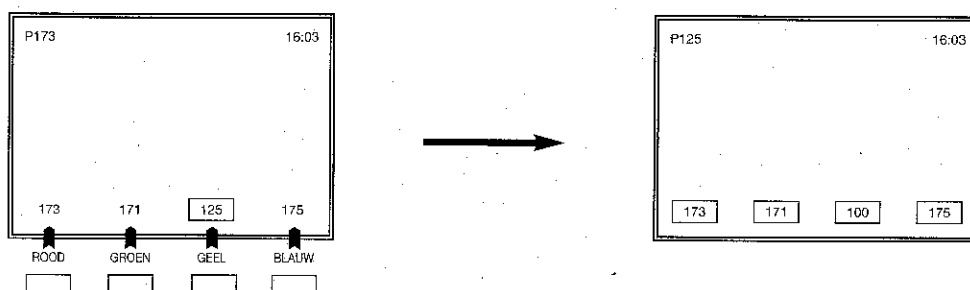

■ Andere functies

© TEKST/MIX/BEELD toets (☰/☒/☐)

In de TV modus: hierop drukken om de TELETEKST modus op te roepen.

In de TELETEKST modus: hierop drukken om over het huidige TV programmascherm een teletekstuitzending af te drukken.

Druk nog een keer op deze toets om naar de gewone TV uitzending terug te keren.

© HALVE PAGINA toets (E+)

Elke keer als deze toets wordt ingedrukt, wordt de bovenste/onderste helft van de teletekstpagina vergroot op het scherm weergegeven.

© VASTHOUD toets (E=)

Een teletekstpagina kan op het scherm worden vastgehouden door de VASTHOUD toets in te drukken.

Druk nog eens op deze toets om deze modus te annuleren.

(E=) indicatie is op het scherm te zien.

Teletekst modus (vervolg)

D ONTHUL toets

Druk op deze toets om verborgen informatie te tonen zoals het antwoord op een quiz.
Druk nog eens op deze toets om de informatie weer te verbergen.

E KLOK toets

Als een geselecteerde pagina subpagina's heeft of getimedede pagina's, kunnen deze pagina's op de volgende manier geselecteerd worden:

1. Druk op de **KLOK** toets en op het scherm verschijnt ( — — — —).
2. Breng 4 cijfers in die corresponderen met de gewenste subpagina.
3. Wacht tot de pagina verschijnt.

OPMERKING

Bij tijdpagina's corresponderen de 4 cijfers met de tijd (uur en minuten) van het verschijnen van deze pagina.



F OPHEF toets

Met deze knop wordt de teletekstinformatie opgeheven en wordt het TV beeld weer hersteld.

 indicatie is op het scherm te zien.

Op deze stand kan een TV programma niet gewijzigd worden omdat de TV nog in de Teletekst/Ophef modus staat.

Als teletekstinformatie gewijzigd wordt, wordt het paginanummer op het scherm getoond in plaats van de boventijd of een andere indicatie van speciale pagina's.

Druk op **TEKST/MIX/BEELD** toets ( /  / ) om dit ongedaan te maken en de hele teletekst pagina wordt weer getoond.

OPMERKING

Deze toets kan gebruikt worden tezamen met de KLOK toets () als er op subpagina's gewacht wordt.

G INDEX toets

Pagina 100 (de algemene indexpagina voor teletekst) kan aangesproken worden door direct de **INDEX** toets te gebruiken.

H HERSTEL toets

Druk op deze toets om naar de TV modus terug te keren.

Indien de **TEKST/MIX/BEELD** toets daarna wordt ingedrukt, wordt de eerste pagina van de teletekstuitzending weer getoond.

I OPSLA toets

Druk op de OPSLA toets om het paginanummer in de LIST modus op te slaan.

J LIST toets (LIST)

Verandert het systeem. List - FLOF.

K KLEUREN toetsen (rood, groen, geel, blauw)

Indien het TV station gegevens uitzendt die aan een pagina verbonden zijn, kunnen deze pagina's bekeken worden door de **KLEUREN** toetsen te gebruiken.

Typische aansluitingen

Geniet van de prachtige beelden van een videorecorder of een decoder door deze op deze TV aan te sluiten via de Euro-Scart 21-polige aansluitbus.

Zie de gebruiksaanwijzing van Uw videorecorder voor bijzonderheden.

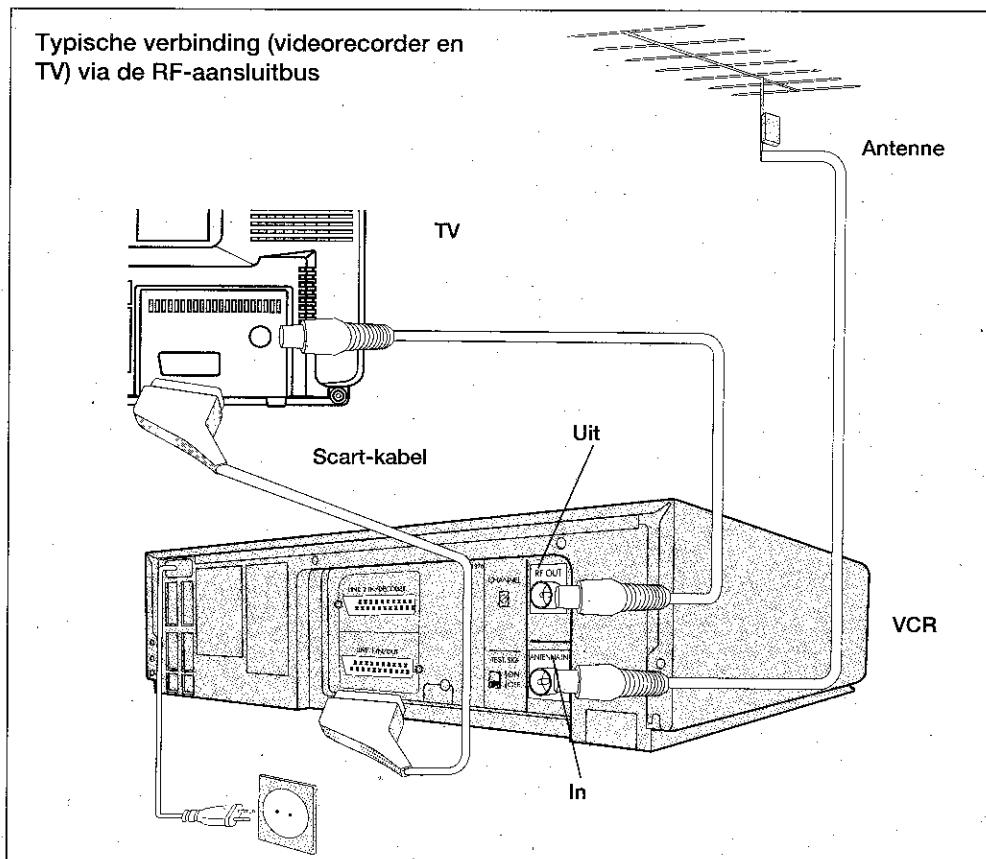

Euro-SCART 21-polige aansluitbus

Voor nog meer plezier kunnen diverse audio- en video-apparaten aangesloten worden via de Euro-Scart 21-polige aansluitbus.

Men kan zo bijvoorbeeld genieten van de prachtige beelden van een videorecorder en het dynamische geluid van audio-apparatuur. Hieronder volgt een voorbeeld van een geïntegreerd AV systeem.

21-polige Euro-SCART

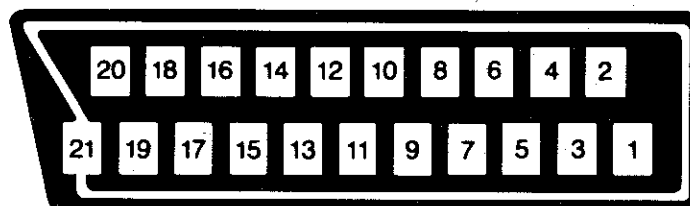

1. Audio rechter uitgang
2. Audio rechter ingang
3. Audio linker uitgang
4. Gewone aarding voor audio
5. Aarding voor blauw
6. Audio linker ingang
7. Blauwe ingang

8. Audio-video control
9. Aarding voor groen
10. Niet gebruikt
11. Groene ingang
12. Niet gebruikt
13. Aarding voor rood
14. Niet gebruikt

15. Rode ingang
16. Rode/groene/blauwe control
17. Aarding voor video
18. Aarding voor rode/groene/blauwe control
19. Video uitgang
20. Video ingang
21. Plugbescherming

OPMERKING

Audio; mono input/output.

Oplossen van problemen

De volgende omstandigheden betekenen niet altijd problemen. Loop daarom eerst onderstaande lijst door voor de Technische Dienst in te schakelen.

Trek de stekker uit het stopcontact en bel de Technische Dienst als het probleem niet opgelost kan worden met behulp van deze lijst.

Snelle Service Controlelijst	Mogelijke oorzaken/oplossingen	Probeer een nieuw kanaal om te zien of het aan de TV-zender ligt	TV niet op stopcontact aangesloten	Aanzetknop op TV staat niet op ON	Antenne niet in ingang achter op TV aangesloten	Controleer of draden kapot zijn als een buitenantenne gebruikt wordt	Controleer op plaatselijke interferentie	Zet de TV uit via de aan/uitzettoets en schakel hem weer in na een minuut	Stel de kleur via COLOUR control bij	Controleer de batterijen in de afstandsbediening	Probeer probleem met fijnafstellen op te lossen	Kijk of de brightness- of contrastinstelling in de beeldinstelmodus geheel aan de minuszijde staat	Verhoog het volume
Problemen													
Afstandsbediening werkt niet			●	●				●		●			
Strepen op het scherm						●	●						
Vertekend beeld	●					●					●		
Beeld rolt verticaal	●					●	●						
Geen kleur	●				●	●			●		●		
Slechte ontvangst op sommige kanalen	●				●	●	●						
Zwak beeld	●				●	●			●		●		
Lijnen of strepen over het beeld	●					●	●						
Spookbeeld	●				●	●	●						
Wazig beeld	●					●					●		
Geluid OK, beeld slecht	●				●	●	●		●		●	●	
Beeld goed, geluid slecht	●						●						●
Geen beeld of geluid	●	●	●	●	●	●		●				●	●

Dit apparaat is uitgerust met een microprocessor. Het prestatievermogen ervan kan negatief worden beïnvloed door externe elektrische ruis of interferentie. Wanneer dit het geval is dient u de stekker van het apparaat uit het stopcontact te trekken en er na enkele minuten weer in te steken.

Technische gegevens

MODEL	37ET-35S	
1. Televisiesysteem	CCIR TV standaard systeem PAL - B/G	
2. Beschikbare kanalen	VHF: E2 - E12 CH UHF: E21 - E69 CH HYPERBAND: S1 - S41 CH	
3. Ontvangststelsel	Kleurensysteem:	PAL
	Veldfrequentie:	PAL 50/6/ Hz mogelijkheid
4. Stroom	220 V - 240 V AC, 50 Hz	
5. Stroomverbruik op 230V AC 50Hz	60 W	
6. Stroomverbruik in Standby-stand	7 W	
7. Audio output (MPO)	2 W	
8. Afmetingen (ong.)	breedte:	366 mm
	hoogte:	325 mm
	diepte:	371 mm
9. Beeld (diagonale afmeting)	34 cm (14")	
10. Gewicht (ing.)	8.5 Kg	
11. Interne luidspreker	8 cm	
12. Inputimpedantie antenne	VHF/UHF 75 ohm ongebalanceerd	
13. Veiligheid	EN60065, CE-kenmerk	
14. EMC	EN55013, EN55020, CE-kenmerk	

Lijst met eigenschappen

Technische snufjes in een prachtig ontwerp voor superieur amusement

- Multi-teletekst
- 21-polige Euro SCART aansluitbus
- 99 kanalen programmeringssysteem
- Kabel en hyperband
- Timer ON Timer OFF
- Volledig automatisch zoekstelsel
- Ingang hoofdtelefoon
- High-Contrast beeldbuis
- Infrarode afstandsbediening
- Mogelijkheid kanalen over te slaan
- Flashback Channel Changeover
- Kinderslot

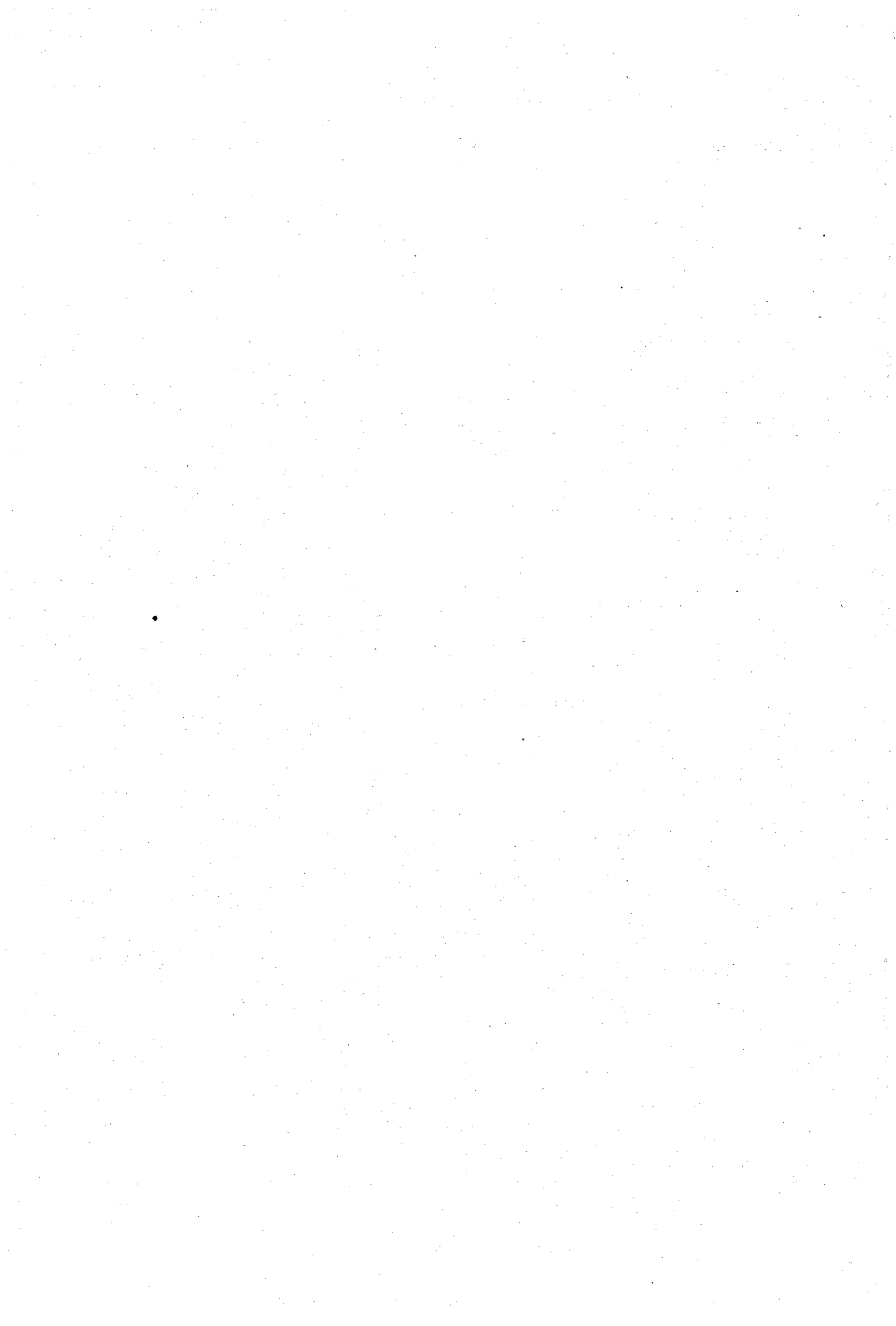

SHARP ELECTRONICS (EUROPE) GmbH

Sonninstraße 3, 20097 Hamburg 1, Germany

SHARP ELECTRONICA ESPAÑA, S.A.

**Polígono Industrial Can Sant Joan
Sant Cugat del Vallés (Barcelona), España**



GEDRUCKT IN SPANIEN
IMPRIMÉ EN ESPAGNE
TRYCKT I SPANIEN
GEDRUKT IN SPANJE
STAMPATO IN SPAGNA
PRINTED IN SPAIN
TINS-6586BMN0
6/98