

DENON

DVD SURROUND RECEIVER

ADV-700

OPERATING INSTRUCTIONS

MODE D'EMPLOI

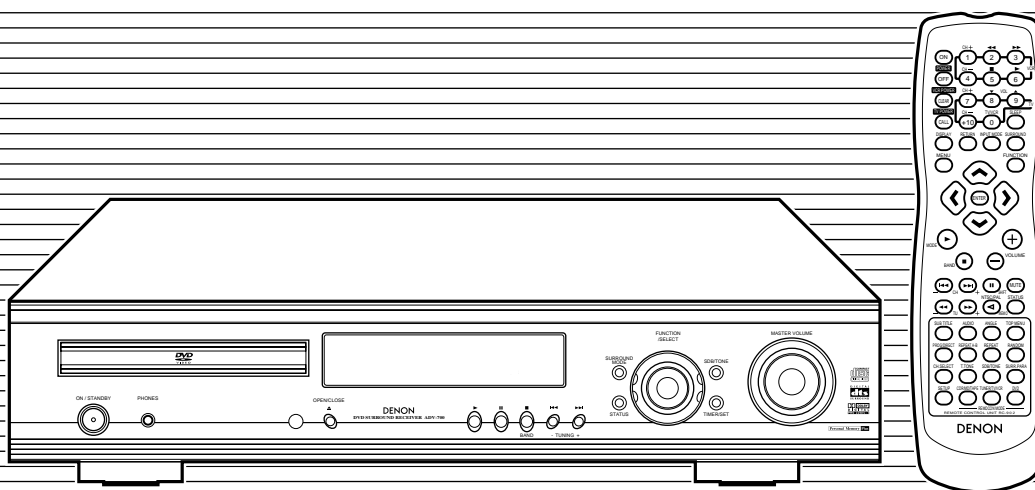

FOR ENGLISH READERS PAGE 4 ~ PAGE 85

- We greatly appreciate your purchase of this unit.
- To be sure you take maximum advantage of all the features this unit has to offer, read these instructions carefully and use the set properly. Be sure to keep this manual for future reference should any questions or problems arise.

"SERIAL NO. _____

PLEASE RECORD UNIT SERIAL NUMBER ATTACHED TO THE REAR OF THE CABINET FOR FUTURE REFERENCE"

POUR LES LECTEURS FRANCAIS PAGE 86 ~ PAGE 167

- Nous vous remercions pour l'achat de cet appareil.
- Pour être sûr de profiter au maximum de toutes les caractéristiques qu'offre cet appareil, lire avec soin ces instructions et bien utiliser l'appareil. Toujours conserver ce mode d'emploi pour s'y référer ultérieurement en cas de question ou de problème.

"NO. DE SERIE _____

PRIERE DE NOTER LE NUMERO DE SERIE DE L'APPAREIL INSCRIT A L'ARRIERE DU COFFRET DE FAÇON A POUVOIR LE CONSULTER EN CAS DE PROBLEME."

SAFETY PRECAUTIONS

WARNING:

TO PREVENT FIRE OR SHOCK HAZARD, DO NOT EXPOSE THIS APPLIANCE TO RAIN OR MOISTURE.



CAUTION
RISK OF ELECTRIC SHOCK
DO NOT OPEN



CAUTION: TO REDUCE THE RISK OF ELECTRIC SHOCK, DO NOT REMOVE COVER (OR BACK). NO USER-SERVICEABLE PARTS INSIDE. REFER SERVICING TO QUALIFIED SERVICE PERSONNEL.

The lightning flash with arrowhead symbol, within an equilateral triangle, is intended to alert the user to the presence of uninsulated "dangerous voltage" within the product's enclosure that may be of sufficient magnitude to constitute a risk of electric shock to persons.



The exclamation point within an equilateral triangle is intended to alert the user to the presence of important operating and maintenance (servicing) instructions in the literature accompanying the appliance.



CAUTION

TO PREVENT ELECTRIC SHOCK, MATCH WIDE BLADE OF PLUG TO WIDE SLOT, FULLY INSERT.

ATTENTION

POUR ÉVITER LES CHOCS ÉLECTRIQUES, INTRODUIRE LA LAME LA PLUS LARGE DE LA FICHE DANS LA BORNE CORRESPONDANTE DE LA PRISE ET POUSSER JUSQU' AU FOND.

This device complies with Part 15 of the FCC Rules. Operation is subject to the following two conditions: (1) This device may not cause harmful interference, and (2) this device must accept any interference received, including interference that may cause undesired operation.

This Class B digital apparatus meets all requirements of the Canadian Interference-Causing Equipment Regulations.

Cet appareil numérique de la classe B respecte toutes les exigences du Règlement sur le matériel brouilleur du Canada.

CAUTION:

1. Handle the power supply cord carefully

Do not damage or deform the power supply cord. If it is damaged or deformed, it may cause electric shock or malfunction when used. When removing from wall outlet, be sure to remove by holding the plug attachment and not by pulling the cord.

2. Do not open the top cover

In order to prevent electric shock, do not open the top cover.

3. Do not place anything inside

Do not place metal objects or spill liquid inside the DVD video player. Electric shock or malfunction may result.

NOTE:

This DVD video player uses the semiconductor laser. To allow you to enjoy music at a stable operation, it is recommended to use this in a room of 5 °C (41 °F) ~ 35 °C (95 °F).

Copyrights

It is prohibited by law to reproduce, broadcast, rent or play discs in public without the consent of the copyright holder.

NOTE ON USE / OBSERVATIONS RELATIVES A L'UTILISATION

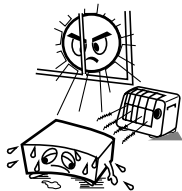

- Avoid high temperatures. Allow for sufficient heat dispersion when installed on a rack.
- Eviter des températures élevées. Tenir compte d'une dispersion de chaleur suffisante lors de l'installation sur une étagère.



- Handle the power cord carefully. Hold the plug when unplugging the cord.
- Manipuler le cordon d'alimentation avec précaution. Tenir la prise lors du débranchement du cordon.

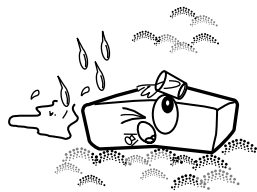

- Keep the set free from moisture, water, and dust.
- Protéger l'appareil contre l'humidité, l'eau et la poussière.

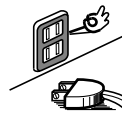

- Unplug the power cord when not using the set for long periods of time.
- Débrancher le cordon d'alimentation lorsque l'appareil n'est pas utilisé pendant de longues périodes.



* (For sets with ventilation holes)

- Do not obstruct the ventilation holes.
- Ne pas obstruer les trous d'aération.



- Do not let foreign objects in the set.
- Ne pas laisser des objets étrangers dans l'appareil.



- Do not let insecticides, benzene, and thinner come in contact with the set.
- Ne pas mettre en contact des insecticides, du benzène et un diluant avec l'appareil.



- Never disassemble or modify the set in any way.
- Ne jamais démonter ou modifier l'appareil d'une manière ou d'une autre.

SAFETY INSTRUCTIONS

1. Read Instructions – All the safety and operating instructions should be read before the product is operated.
2. Retain Instructions – The safety and operating instructions should be retained for future reference.
3. Heed Warnings – All warnings on the product and in the operating instructions should be adhered to.
4. Follow Instructions – All operating and use instructions should be followed.
5. Cleaning – Unplug this product from the wall outlet before cleaning. Do not use liquid cleaners or aerosol cleaners.
6. Attachments – Do not use attachments not recommended by the product manufacturer as they may cause hazards.
7. Water and Moisture – Do not use this product near water – for example, near a bath tub, wash bowl, kitchen sink, or laundry tub; in a wet basement; or near a swimming pool; and the like.
8. Accessories – Do not place this product on an unstable cart, stand, tripod, bracket, or table. The product may fall, causing serious injury to a child or adult, and serious damage to the product. Use only with a cart, stand, tripod, bracket, or table recommended by the manufacturer, or sold with the product. Any mounting of the product should follow the manufacturer's instructions, and should use a mounting accessory recommended by the manufacturer.
9. A product and cart combination should be moved with care. Quick stops, excessive force, and uneven surfaces may cause the product and cart combination to overturn.
10. Ventilation – Slots and openings in the cabinet are provided for ventilation and to ensure reliable operation of the product and to protect it from overheating, and these openings must not be blocked or covered. The openings should never be blocked by placing the product on a bed, sofa, rug, or other similar surface. This product should not be placed in a built-in installation such as a bookcase or rack unless proper ventilation is provided or the manufacturer's instructions have been adhered to.
11. Power Sources – This product should be operated only from the type of power source indicated on the marking label. If you are not sure of the type of power supply to your home, consult your product dealer or local power company. For products intended to operate from battery power, or other sources, refer to the operating instructions.
12. Grounding or Polarization – This product may be equipped with a polarized alternating-current line plug (a plug having one blade wider than the other). This plug will fit into the power outlet only one way. This is a safety feature. If you are unable to insert the plug fully into the outlet, try reversing the plug. If the plug should still fail to fit, contact your electrician to replace your obsolete outlet. Do not defeat the safety purpose of the polarized plug.



13. Power-Cord Protection – Power-supply cords should be routed so that they are not likely to be walked on or pinched by items placed upon or against them, paying particular attention to cords at plugs, convenience receptacles, and the point where they exit from the product.
15. Outdoor Antenna Grounding – If an outside antenna or cable system is connected to the product, be sure the antenna or cable system is grounded so as to provide some protection against voltage surges and built-up static charges. Article 810 of the National Electrical Code, ANSI/NFPA 70, provides information with regard to proper grounding of the mast and supporting structure, grounding of the lead-in wire to an antenna discharge unit, size of grounding conductors, location of antenna-discharge unit, connection to grounding electrodes, and requirements for the grounding electrode. See Figure A.
16. Lightning – For added protection for this product during a lightning storm, or when it is left unattended and unused for long periods of time, unplug it from the wall outlet and disconnect the antenna or cable system. This will prevent damage to the product due to lightning and power-line surges.
17. Power Lines – An outside antenna system should not be located in the vicinity of overhead power lines or other electric light or power circuits, or where it can fall into such power lines or circuits. When installing an outside antenna system, extreme care should be taken to keep from touching such power lines or circuits as contact with them might be fatal.
18. Overloading – Do not overload wall outlets, extension cords, or integral convenience receptacles as this can result in a risk of fire or electric shock.
19. Object and Liquid Entry – Never push objects of any kind into this product through openings as they may touch dangerous voltage points or short-out parts that could result in a fire or electric shock. Never spill liquid of any kind on the product.
20. Servicing – Do not attempt to service this product yourself as opening or removing covers may expose you to dangerous voltage or other hazards. Refer all servicing to qualified service personnel.
21. Damage Requiring Service – Unplug this product from the wall outlet and refer servicing to qualified service personnel under the following conditions:
 - a) When the power-supply cord or plug is damaged,
 - b) If liquid has been spilled, or objects have fallen into the product,
 - c) If the product has been exposed to rain or water,
 - d) If the product does not operate normally by following the operating instructions. Adjust only those controls that are covered by the operating instructions as an improper adjustment of other controls may result in damage and will often require extensive work by a qualified technician to restore the product to its normal operation,
 - e) If the product has been dropped or damaged in any way, and
 - f) When the product exhibits a distinct change in performance – this indicates a need for service.
22. Replacement Parts – When replacement parts are required, be sure the service technician has used replacement parts specified by the manufacturer or have the same characteristics as the original part. Unauthorized substitutions may result in fire, electric shock, or other hazards.
23. Safety Check – Upon completion of any service or repairs to this product, ask the service technician to perform safety checks to determine that the product is in proper operating condition.
24. Wall or Ceiling Mounting – The product should be mounted to a wall or ceiling only as recommended by the manufacturer.
25. Heat – The product should be situated away from heat sources such as radiators, heat registers, stoves, or other products (including amplifiers) that produce heat.

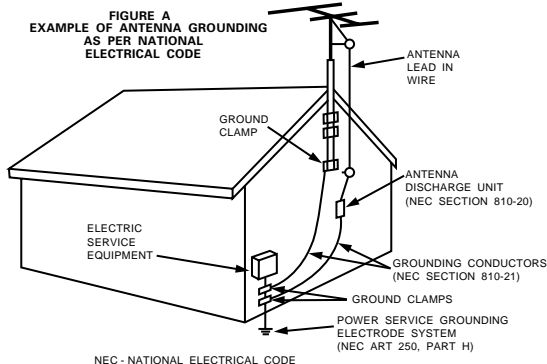

■ INTRODUCTION

Thank you for choosing the DENON AVD-700 DVD Surround Receiver. This remarkable component has been engineered to provide superb surround sound listening with home theater sources such as DVD, as well as providing outstanding high fidelity reproduction of your favorite music sources. As this product is provided with an immense array of features, we recommend that before you begin hookup and operation that you review the contents of this manual before proceeding.

TABLE OF CONTENTS

1	BEFORE USING	4	13	DOLBY / DTS SURROUND	38, 39
2	CAUTIONS ON INSTALLATION	4	14	SURROUND PLAYBACK	40~47
3	CAUTIONS ON HANDLING	5	15	DSP SURROUND SIMULATION	48~51
4	FEATURES	5	16	LISTENING TO THE RADIO	52, 53
5	DISCS	6	17	ON-SCREEN DISPLAY	54
6	CAUTIONS ON HANDLING DISCS	7	18	USING THE ON-SCREEN DISPLAY	55~66
7	CONNECTIONS	8~15	19	USING THE TIMER	67~70
8	PART NAMES AND FUNCTIONS	16, 17	20	CHANGING THE DEFAULT SETTINGS (DVD)	71~81
9	REMOTE CONTROL UNIT	18~21	21	LAST FUNCTION MEMORY	82
10	SETTING UP THE SYSTEM	22~30	22	INITIALIZATION OF THE MICROPROCESSOR	82
11	PLAY BACK	31~34	23	TROUBLESHOOTING	83, 84
12	OPERATION	35~37	24	SPECIFICATIONS	85

■ ACCESSORIES

Check that the following parts are included in addition to the main unit:

① Operating instructions.....1	② Warranty (for North America model only).....1	③ Service station list.....1	④ Remote control unit (RC-902).....1
⑤ R6P/AA batteries2	⑥ AM loop antenna.....1	⑦ FM indoor antenna...1	⑧ FM antenna adaptor.....1
⑨ Video cord1			

1 BEFORE USING

Pay attention to the following before using this unit:

- **Moving the set**
To prevent short circuits or damaged wires in the connection cords, always unplug the power cord and disconnect the connection cords between all other audio components when moving the set.
- **Before turning the power switch on**
Check once again that all connections are proper and that there are not problems with the connection cords. Always set the power switch to the standby position before connecting and disconnecting connection cords.

- **Store this instructions in a safe place.**
After reading, store this instructions along with the warranty in a safe place.
- **Note that the illustrations in this instructions may differ from the actual set for explanation purposes.**

2 CAUTIONS ON INSTALLATION

Noise or disturbance of the picture may be generated if this unit or any other electronic equipment using microprocessors is used near a tuner or TV.

If this happens, take the following steps:

- Install this unit as far as possible from the tuner or TV.
- Set the antenna wires from the tuner or TV away from this unit's power cord and input/output connection cords.
- Noise or disturbance tends to occur particularly when using indoor antennas or 300 Ω/ohms feeder wires. **We recommend using outdoor antennas and 75 Ω/ohms coaxial cables.**

For heat dispersal, leave at least 10 cm/4 inch of space between the top, back and sides of this unit and the wall or other components.

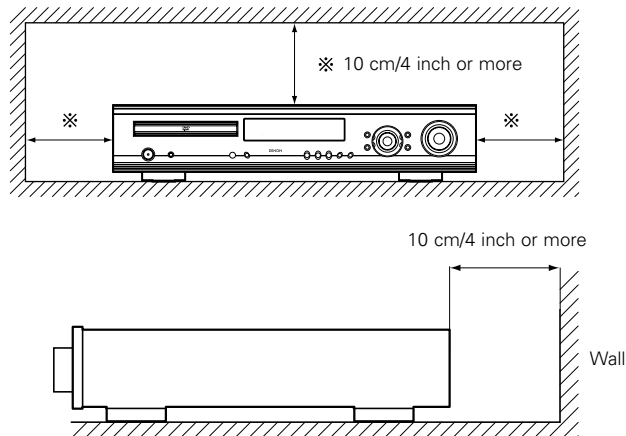

3 CAUTIONS ON HANDLING

- **Switching the input function when input jacks are not connected**

A clicking noise may be produced if the input function is switched when nothing is connected to the input jacks. If this happens, either turn down the MASTER VOLUME control or connect components to the input jacks.

- **Muting of PRE OUT jacks, HEADPHONE jack and SPEAKER terminals**

The PRE OUT jacks, HEADPHONE jacks and SPEAKER terminals include a muting circuit. Because of this, the output signals are greatly reduced for several seconds after the power switch is turned on or input function, surround mode or any other-set-up is changed. If the volume is turned up during this time, the output will be very high after the muting circuit stops functioning. Always wait until the muting circuit turns off before adjusting the volume.

- **Whenever the power switch is in the STANDBY state, the apparatus is still connected on AC line voltage. Please be sure to unplug the cord when you leave home for, say, a vacation.**

4 FEATURES

1. Dolby Digital decoder

Dolby Digital, a digital discrete system in which the different channels are completely independent, recreates "three-dimensional" sound fields (sounds with a sense of distance, movement and position) with no crosstalk between channels for greater reality. In addition, the 5 channels (excluding the 0.1 channel for low frequency effects) have a playback range extending to 20 kHz, the same as the range of CDs, thus resulting in clearer, more richly expressive sound.

2. Dolby Pro Logic II decoder

Dolby Pro Logic II is a new format for playing multichannel audio signals that offers improvements over conventional Dolby Pro Logic. It can be used to decode not only sources recorded in Dolby Surround but also regular stereo sources into five channels (front left/right, center and surround left/right). In addition, various parameters can be set according to the type of source and the contents, so you can adjust the sound field with greater precision.

3. DTS (Digital Theater Systems)

DTS provides up to 5.1 channels of wide-range, high fidelity surround sound, from sources such as laser disc, DVD and specially-encoded music discs.

4. High performance DSP simulates 7 sound fields

Playback is possible in 7 surround modes: 5-channel Stereo, Mono Movie, Rock Arena, Jazz Club, Video Game, Matrix and Virtual. You can enjoy a variety of sound effects for different movie scenes and program sources even with stereo sources not in Dolby Surround.

5. Personal Memory Plus function

Personal Memory Plus is an advanced version of Personal Memory. With Personal Memory Plus, the set automatically memorizes the surround mode and input mode for each of the separate input sources.

6. Remote control unit with pre-memory function

This unit comes with a remote control unit equipped with a pre-memory function. The remote control command codes for DENON remote controllable components as well as for video decks, TVs, etc., of other major manufacturers are prestored in the memory.

7. 5-channel power amplifier



The ADV-700 is equipped with a 35W + 35W (6 Ω /ohms, 1 kHz, T.H.D. 10%) 5-channel power amplifier, allowing 5.1-channel surround playback when used in combination with the super woofer.

8. Many convenient functions

- (1) Multiple audio function
Selection of up to 8 audio languages.
(The number of languages offered differs from DVD to DVD.)
- (2) Multiple subtitle function
Selection of up to 32 subtitle languages.
(The number of languages offered differs from DVD to DVD.)
- (3) Multiple angle function
The angle of view can be changed.
(For DVDs on which multiple angles are recorded.)
- (4) Playback disable function
This function can be used to disable playback of DVDs you do not want children to watch.

5 DISCS

- The types of discs listed on the table below can be used on the ADV-700.
The marks are indicated on the disc labels or jackets.

Usable discs	Mark (logo)	Recorded signals	Disc size
DVD video DVD audio (NOTE 1)		Digital audio + digital video (MPEG2)	12 cm
			8 cm
Video CD		Digital audio + digital video (MPEG1)	12 cm
			8 cm
CD CD-R CD-RW (NOTE 2)		Digital audio MP3	12 cm
			8 cm

■ The following types of discs cannot be played on the ADV-700:

- DVDs with region numbers other than "1" or "ALL"
 - DVD audio discs (NOTE 1)
 - DVD-R/ -RW / +RW
 - DVD-ROM/RAMs
 - CVD
 - SVCD
 - CD-ROMs (Only MP3 file can be played)
 - VSDs
 - CDVs (Only the audio part can be played.)
 - CD-Gs (Only the audio is output.)
 - Photo CDs (NEVER play such discs on the ADV-700)
- * If you attempt to play photo CDs, the data on the disc may be damaged.

NOTE 1: Video part which based on DVD-video specification only can be played.

NOTE 2: According to recording quality, some CD-R/RW cannot be played.

■ Disc terminology

• Titles and chapters (DVD-videos)

DVD-videos are divided into several large sections called "titles" and smaller sections called "chapters".

Numbers are allotted to these sections. These numbers are called "title numbers" and "chapter numbers".

For example:

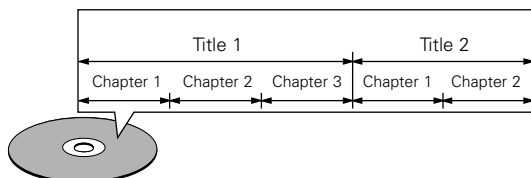

• Tracks (video and music CDs)

Video and music CDs are divided into sections called "tracks".

Numbers are allotted to these sections. These numbers are called "track numbers".

For example:

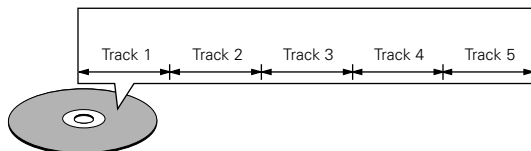

• Playback control (video CDs)

Video CDs including the words "playback control" on the disc or jacket are equipped with a function for displaying menus on the TV screen for selecting the desired position, displaying information, etc., in dialog fashion.

In this manual, playing video CDs using such menus is referred to "menu playback".

Video CDs with playback control can be used on the ADV-700.

NOTE:

- This DVD video player is designed and manufactured to respond to the Region Management Information that is recorded on a DVD disc.

If the Region number described on the DVD disc does not correspond to the Region number of this DVD video player, this DVD video player cannot play this disc. The Region number for this DVD video player is 1.



6 CAUTIONS ON HANDLING DISCS

Discs

Only the discs including the marks shown on page 6 can be played on the ADV-700.

Note, however, that discs with special shapes (heart-shaped discs, hexagonal discs, etc.) cannot be played on the ADV-700. Do not attempt to play such discs, as they may damage the player.

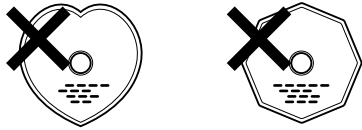

Holding Discs

Avoid touching the surface of discs when loading and unloading them.

Be careful not to get fingerprints on the signal surface (the side which shines in rainbow colors).



Cleaning Discs

- Fingerprints or dirt on the disc may lower sound and picture quality or cause breaks in playback. Wipe off fingerprints or dirt.
- Use a commercially available disc cleaning set or a soft cloth to wipe off fingerprints or dirt.

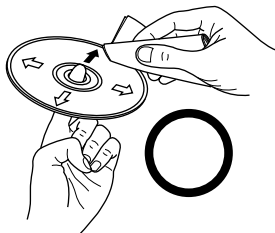

Wipe gently from the middle outwards.

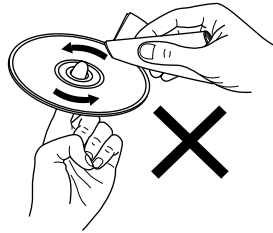

Do not wipe with a circular motion.

NOTE:

- Do not use record spray or antistatic. Also do not use volatile chemicals such as benzene or thinner.

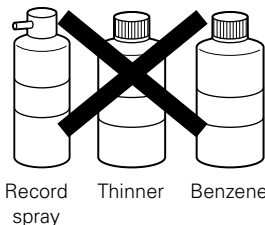

Record spray Thinner Benzene

Cautions on Handling Discs

- Do not get fingerprints, grease or dirt on discs.
- Be especially careful not to scratch discs when removing them from their cases.
- Do not bend discs.
- Do not heat discs.
- Do not enlarge the center hole.
- Do not write on the labeled (printed) side with a ball-point pen or a pencil.
- Water droplets may form on the surface if the disc is moved suddenly from a cold place to a warm one. Do not use a hairdryer, etc., to dry the disc.

Cautions on Storing Discs

- Always eject discs after playing them.
- Keep discs in their cases to protect them from dust, scratches and warping.
- Do not put discs in the following places:
 1. Places exposed to direct sunlight for long periods of time
 2. Humid or dusty places
 3. Places exposed to heat from heaters, etc.

Cautions on Loading Discs

- Only load one disc at a time. Loading one disc on top of another may result in damage or scratch the discs.
- Load 8 cm discs securely in the disc guide, without using an adapter. If the disc is not properly loaded, it may slip out of the guide and block the disc tray.
- Be careful not to let your fingers get caught when the disc tray is closing.
- Do not place anything but discs in the disc tray.
- Do not load cracked or warped discs or discs that have been fixed with adhesive, etc.
- Do not use discs on which the adhesive part of cellophane tape or glue used to attach the label is exposed, or discs with traces of tape or labels that have been peeled off. Such discs may get stuck inside the player, resulting in damage.

7 CONNECTIONS

- Do not plug in the AC cord until all connections have been completed.
- Be sure to connect the left and right channels properly (left with left, right with right).
- Insert the plugs securely. Incomplete connections will result in the generation of noise.

- Note that binding pin plug cords together with AC cords or placing them near a power transformer will result in generating hum or other noise.
- Noise or humming may be generated if a connected audio equipment is used independently without turning the power of this unit on. If this happens, turn on the power of the this unit.

(1) Connecting the audio components

- When making connections, also refer to the operating instructions of the other components.

Connecting the DIGITAL (optical) jacks

Use these for connections to audio equipment with digital (optical) output.

NOTES:

- Use optical cables for optical connections, removing the cap before connecting.

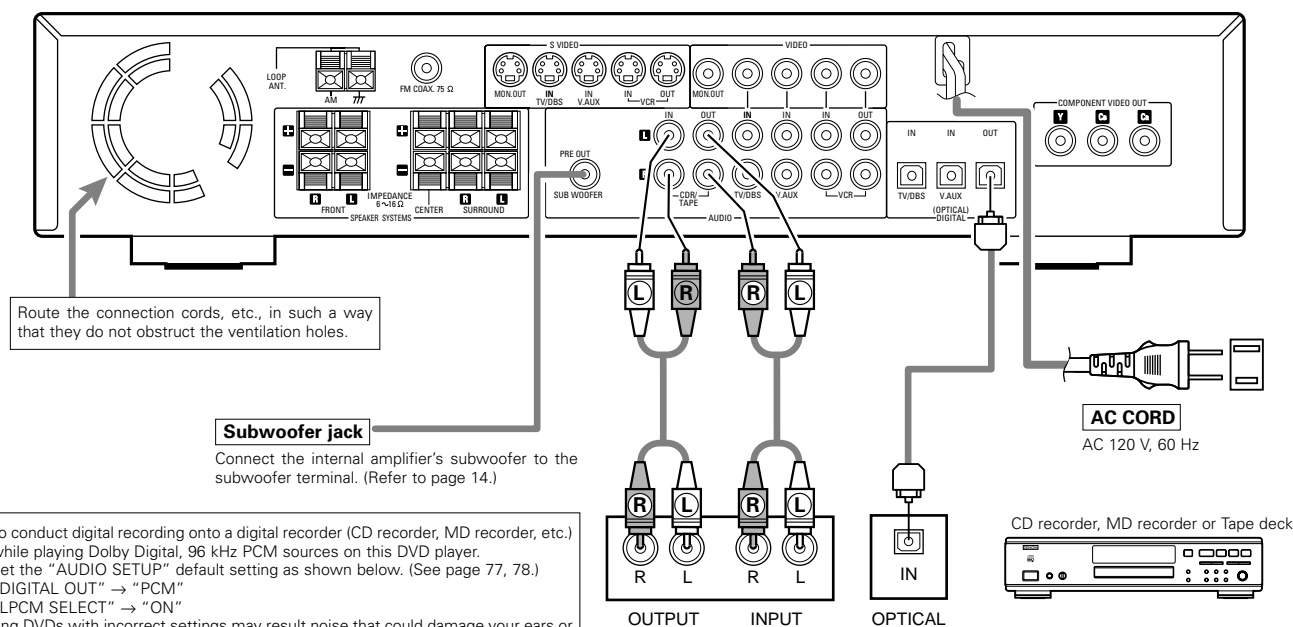

- To conduct digital recording onto a digital recorder (CD recorder, MD recorder, etc.) while playing Dolby Digital, 96 kHz PCM sources on this DVD player.
 - Set the "AUDIO SETUP" default setting as shown below. (See page 77, 78.)
 - "DIGITAL OUT" → "PCM"
 - "LPCM SELECT" → "ON"
- Playing DVDs with incorrect settings may result noise that could damage your ears or the speakers.

NOTE:

- Track numbers may not be added automatically when making digital recordings of CDs being played on the ADV-700 onto a connected recorder.
- When making digital recordings on a CD recorder, set the CD recorder's recording setting to manual and add track numbers (track marks) manually as you record.
- When making digital recordings on an MD recorder, use the editing function after the recording is completed to divide the tracks.

Connecting a recorder

Connections for recording:

Connect the tape deck's recording input jacks (LINE IN or REC) to this unit's tape recording (CDR/TAPE OUT) jacks using pin plug cords.

Connections for playback:

Connect the tape deck's playback output jacks (LINE OUT or PB) to this unit's tape playback (CDR/TAPE IN) jacks using pin plug cords.

(2) Connecting video components

- To connect the video signal, connect using a 75 Ω/ohms video signal cable cord. Using an improper cable can result in a drop in video quality.
- When making connections, also refer to the operating instructions of the other components.

Connecting a TV/DBS tuner

TV/DBS

- Connect the TV's or DBS tuner's video output jack (VIDEO OUTPUT) to the **VIDEO** (yellow) TV/DBS IN jack using a 75 Ω/ohms video coaxial pin plug cord.
- Connect the TV's or DBS tuner's audio output jacks (AUDIO OUTPUT) to the **AUDIO** TV/DBS IN jacks using pin plug cords.
- For devices with optical digital outputs, connect the digital output terminal to the ADV-700's DIGITAL TV/DBS IN terminal using an optical transmission cable.

Connecting a CS tuner

V.AUX

- Connect the CS tuner's video output jack (VIDEO OUTPUT) to the **VIDEO** (yellow) V.AUX IN jack using a 75 Ω/ohms video coaxial pin plug cord.
- Connect the CS tuner's audio output jacks (AUDIO OUTPUT) to the **AUDIO** V.AUX IN jacks using pin plug cords.
- For devices with optical digital outputs, connect the digital output terminal to the ADV-700's DIGITAL V.AUX. IN terminal using an optical transmission cable.

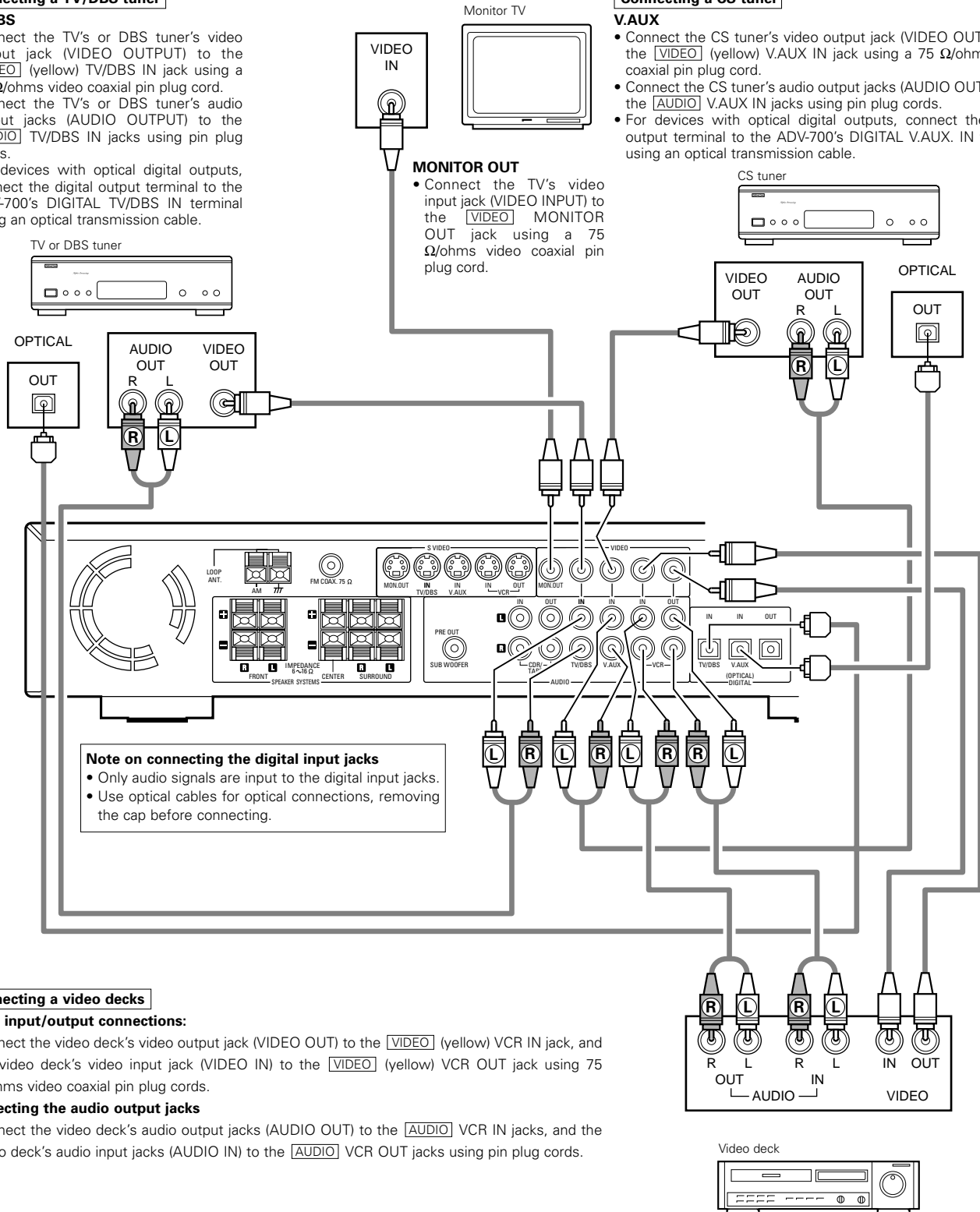

Connecting a video decks

Video input/output connections:

- Connect the video deck's video output jack (VIDEO OUT) to the **VIDEO** (yellow) VCR IN jack, and the video deck's video input jack (VIDEO IN) to the **VIDEO** (yellow) VCR OUT jack using 75 Ω/ohms video coaxial pin plug cords.

Connecting the audio output jacks

- Connect the video deck's audio output jacks (AUDIO OUT) to the **AUDIO** VCR IN jacks, and the video deck's audio input jacks (AUDIO IN) to the **AUDIO** VCR OUT jacks using pin plug cords.

(3) Connecting a video component equipped with S-Video jacks

• When making connections, also refer to the operating instructions of the other components.

• **A note on the S input jacks**

The input selectors for the S inputs and pin jack inputs work in conjunction with each other.

• **Precaution when using S-jacks**

This unit's S-jacks (input and output) and video pin jacks (input and output) have independent circuit structures, so that video signals input from the S-jacks are only output from the S-jack outputs and video signals input from the pin jacks are only output from the pin jack outputs.

When connecting this unit with equipment that is equipped with S-jacks, keep the above point in mind and make connections according to the equipment's instruction manuals.

Connecting a monitor TV

MONITOR OUT

- Connect the TV's S video input (S-VIDEO INPUT) to the [S-VIDEO] MONITOR OUT jack using a S jack connection cord.

Connecting a TV/DBS tuner

- Connect the TV's or DBS tuner's S video output jack (S-VIDEO OUTPUT) to the [S-VIDEO] TV/DBS IN jack using an S jack connection cord.

Connecting a CS tuner

- Connect the CS tuner's S video output jack (S-VIDEO OUTPUT) to the [S-VIDEO] V.AUX. IN jack using an S jack connection cord.

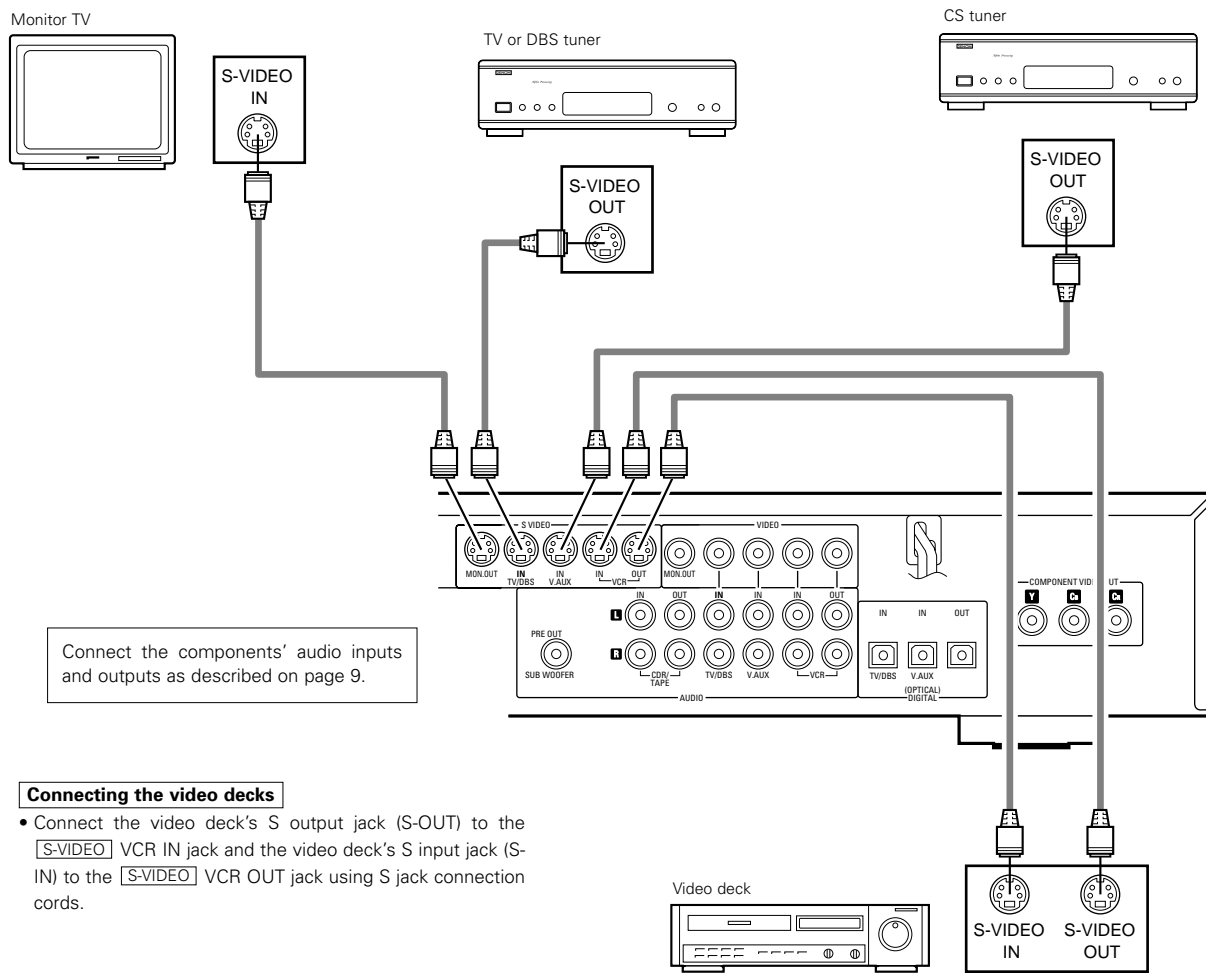

Connecting the video decks

- Connect the video deck's S output jack (S-OUT) to the [S-VIDEO] VCR IN jack and the video deck's S input jack (S-IN) to the [S-VIDEO] VCR OUT jack using S jack connection cords.

NOTES:

- Connect this unit video outputs to the TV either directly. Do not connect it via a VCR (video cassette recorder). Some discs contain copy prohibit signals. If such discs are played via a VCR, the copy prohibit system may cause disturbance in the picture.
- Set the "TV TYPE" in "VIDEO SETUP" in "DVD SETUP" to comply with your TV's video format. When the TV is NTSC formatted set to NTSC.

(4) Connecting the antenna terminals

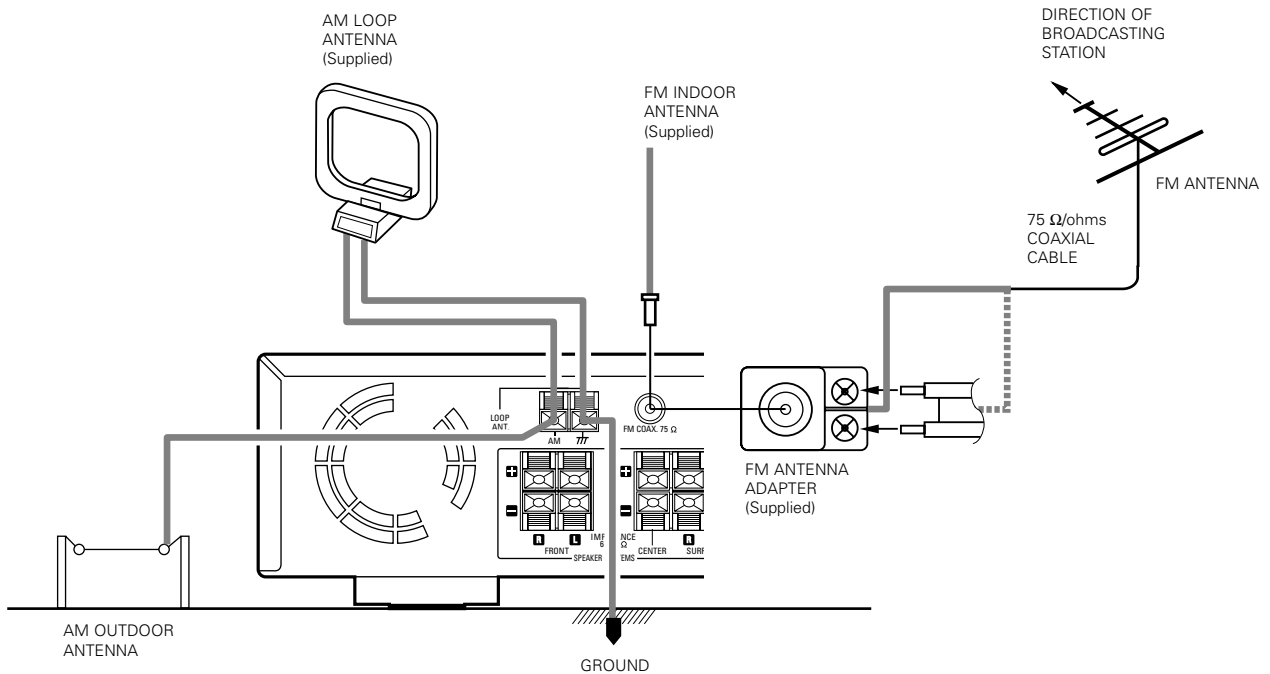

- An F-type FM antenna cable plug can be connected directly.
- If the FM antenna cable's plug is not of the F-type, connect using the included antenna adapter.

AM loop antenna assembly

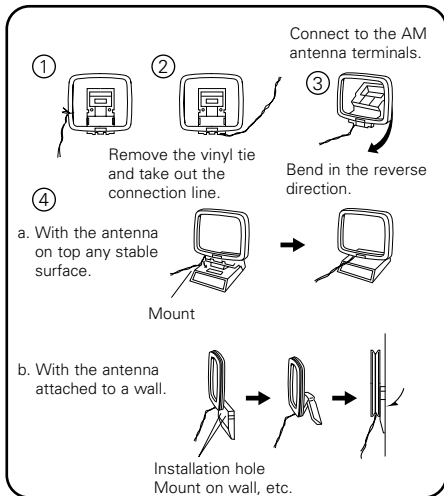

Connection of AM antennas

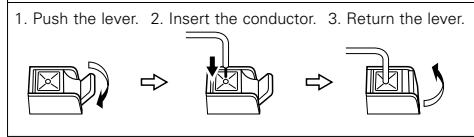

Note to CATV system installer:
This reminder is provided to call the CATV system installer's attention to Article 820-40 of the NEC which provides guidelines for proper grounding and, in particular, specifies that the cable ground shall be connected to the grounding system of the building, as close to the point of cable entry as practical.

- Notes:**
- Do not connect two FM antennas simultaneously.
 - Even if an external AM antenna is used, do not disconnect the AM loop antenna.
 - Make sure AM loop antenna lead terminals do not touch metal parts of the panel.

FM antenna adapter assembly

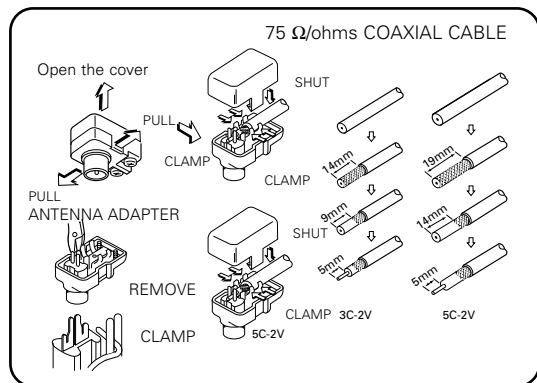

(5) Connecting to a TV or Monitor Equipped with Component Input Connectors.

- When making connections, also refer to the operating instructions of the other components.
- The video signals input to the VIDEO input (yellow) and S-Video input jacks are not output to the color difference (component) video jacks.

Color component output connectors (CR, CB and Y)

The red (CR), blue (CB) and brightness (Y) signals are output independently, achieving more faithful reproduction of the colors.

- The color component input connectors may be marked differently on some TVs or monitors (PR, PB and Y/R-Y, B-Y and Y/CR, CB and Y, etc.). For details, refer to the TV's operating instructions.

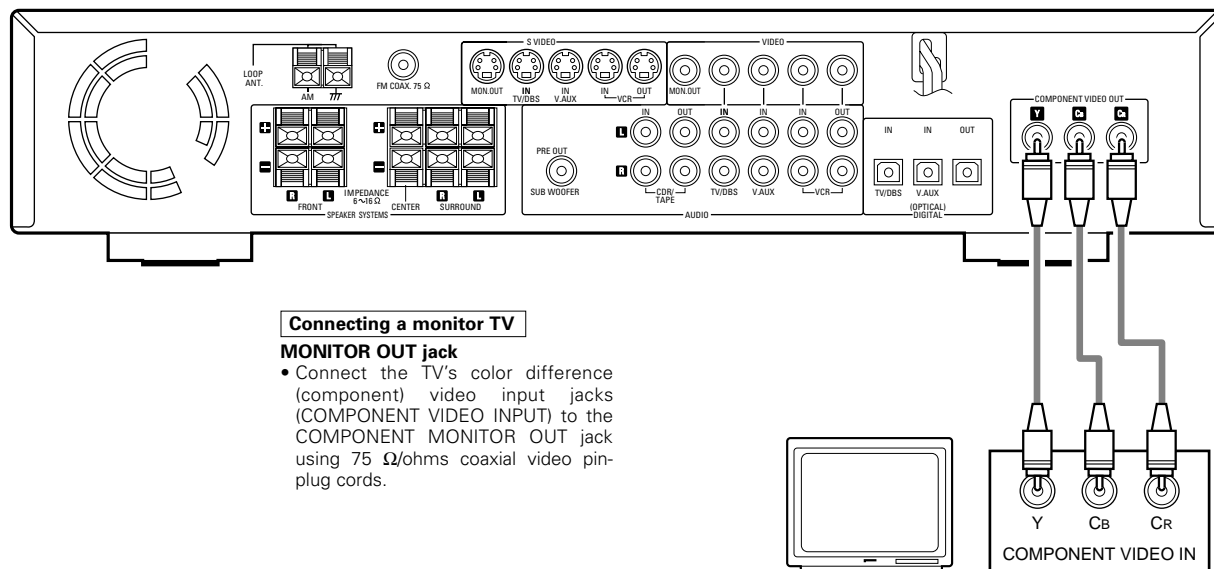

Connecting a monitor TV

MONITOR OUT jack

- Connect the TV's color difference (component) video input jacks (COMPONENT VIDEO INPUT) to the COMPONENT MONITOR OUT jack using 75 Ω/ohms coaxial video pin-plug cords.

NOTES:

- Use the three commercially available video cords to connect the ADV-700's color component output connectors to the TV or monitor.
- Set the "TV TYPE" in "VIDEO SETUP" in "DVD SETUP" to comply with your TV's video format. When the TV is NTSC formatted set to NTSC.

(6) Sound output from this unit digital audio output connectors

■ When a disc is played on the ADV-700

		Settings	Refer to page	Digital audio data output	
Audio recording format					
DVD video DVD audio (video part only)	Dolby Digital	Digital out : Normal	77	Dolby Digital bitstream	
		Digital out : PCM conversion		2 channels PCM data (48 kHz/16bit)	
	DTS	Digital out : Normal		DTS bitstream	
		Digital out : PCM conversion		DTS bitstream	
	Linear PCM	48 kHz	LPCM conversion mode : OFF	78	48 kHz/16 ~24 bit PCM
			LPCM conversion mode : ON		48 kHz/16 bit PCM
		96 kHz	LPCM conversion mode : ON		48 kHz/16 bit PCM
		CP : ON	LPCM conversion mode : OFF		48 kHz/16 bit PCM (when copy-protected)
		CP : OFF	LPCM conversion mode : OFF		96 kHz PCM (when not copy-protected)
	Video CD	MPEG 1			44.1 kHz/16 bit PCM
Music CD	Linear PCM		44.1 kHz/16 bit PCM		
MP3 CD	MP 3		32 ~ 48 kHz/16 bit PCM		

- Linear PCM audio is the signal recording format used for music CDs. While the signals are recorded at 44.1 kHz/16 bit for music CDs, for DVDs they are recorded at 48 kHz/16 bit to 96 kHz/24 bit, providing higher sound quality than music CDs.

(7) Speaker system connections

- Use speaker cords with twisted wire cores and a diameter of 0.6 to 1.5 mm. Never use cords thicker than 1.5 mm or single-wire cords, as they may damage the speaker terminals.
- Be sure to interconnect the polarities of the terminals on the speakers and main unit (⊕ to ⊕, ⊖ to ⊖).
- When making connections, be careful that none of the core wires of the speaker cords stick out and touch neighboring terminals, other speaker cords or the rear panel.
- Speakers with an impedance of 6 to 16 Ω/ohms can be connected for use as center and surround speakers.

NOTE:
NEVER touch the speaker terminals when the power is on.
Doing so could result in electric shocks.

- The protector circuit may be activated if the set is played for long periods of time at high volumes when speakers with an impedance lower than the specified impedance are connected.

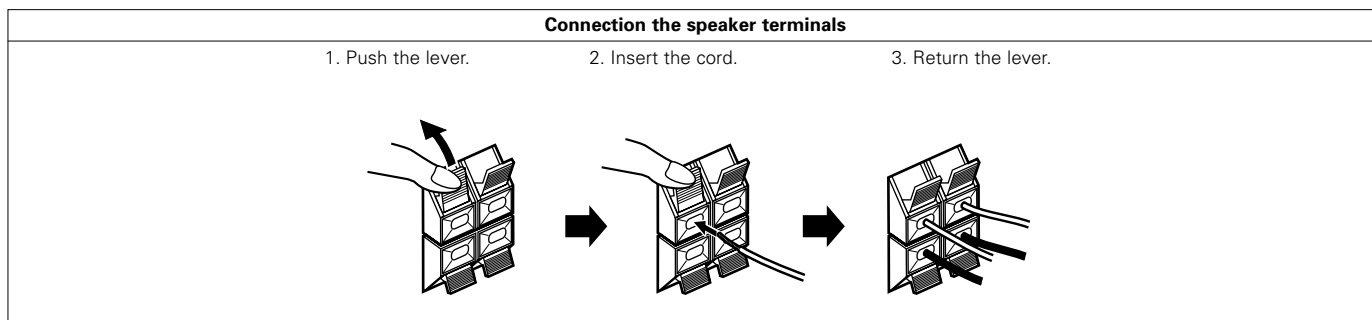

Connections

- When making connections, also refer to the operating instructions of the other components.

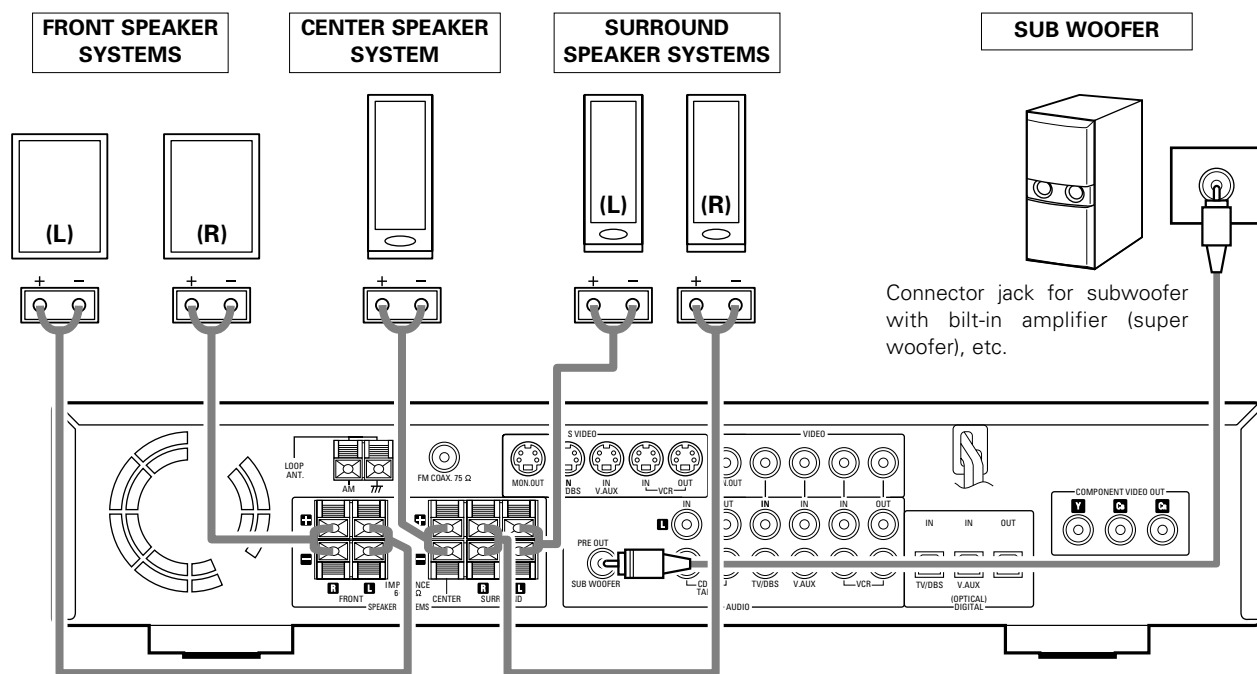

• **Precautions when connecting speakers**
 If a speaker is placed near a TV or video monitor, the colors on the screen may be disturbed by the speaker's magnetism. If this should happen, move the speaker away to a position where it does not have this effect.

Protector circuit

- This unit is equipped with a high-speed protection circuit. The purpose of this circuit is to protect the speakers under circumstances such as when the output of the power amplifier is inadvertently short-circuited and a large current flows, when the temperature surrounding the unit becomes unusually high, or when the unit is used at high output over a long period which results in an extreme temperature rise.

When the protection circuit is activated, the speaker output is cut off and the power supply indicator LED flashes. Should this occur, please follow these steps: be sure to switch off the power of this unit, check whether there are any faults with the wiring of the speaker cables or input cables, and wait for the unit to cool down if it is very hot. Improve the ventilation condition around the unit and switch the power back on.

If the protection circuit is activated again even though there are no problems with the wiring or the ventilation around the unit, switch off the power and contact a DENON service center.

Note on speaker impedance

- The protector circuit may be activated if the set is played for long periods of time at high volumes when speakers with an impedance lower than the specified impedance (for example speakers with an impedance of lower than 4 Ω /ohms) are connected. If the protector circuit is activated, the speaker output is cut off. Turn off the set's power, wait for the set to cool down, improve the ventilation around the set, then turn the power back on.

8 PART NAMES AND FUNCTIONS

Front Panel

- For details on the functions of these parts, refer to the pages given in parentheses ().

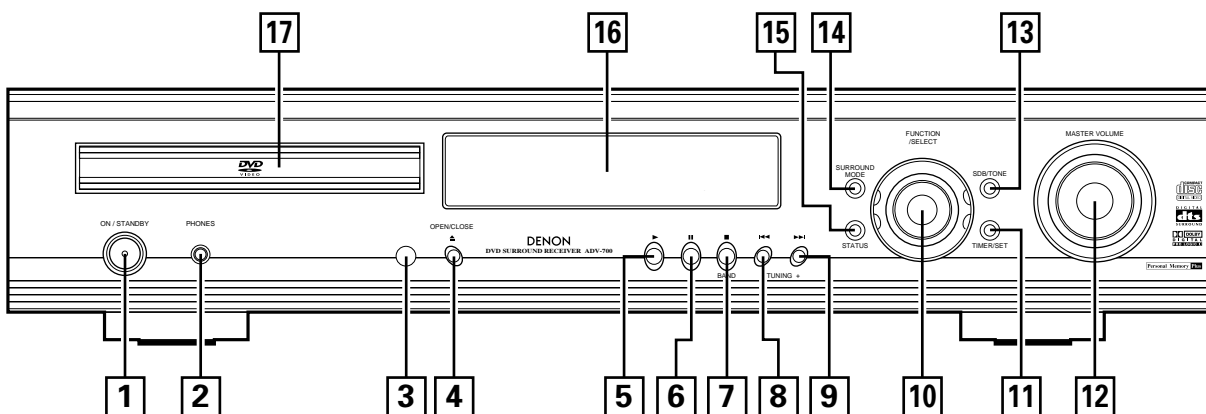

- | | |
|---|---|
| ① Power button (ON/STANDBY).....(31) | ⑩ Input function switching/select dial(35~37, 67~69)
(FUNCTION/SELECT) |
| ② Headphones jack (PHONES)(37) | ⑪ TIMER/SET button(67~69) |
| ③ Remote control signal sensor (REMOTE SENSOR).....(18) | ⑫ MASTER VOLUME control(36) |
| ④ OPEN/CLOSE button (▲ OPEN/CLOSE).....(31) | ⑬ SDB/TONE button(37) |
| ⑤ Play button (▶)(32) | ⑭ SURROUND MODE button.....(35) |
| ⑥ Pause button (⏸).....(33) | ⑮ STATUS button(36) |
| ⑦ Stop/Tuner band button (■/BAND).....(33,52) | ⑯ Display |
| ⑧ Skip/Tuner tuning – button (◀◀/TUNING –)(34,52) | ⑰ Disc tray(31) |
| ⑨ Skip/Tuner tuning + button (▶▶/TUNING +)(34,52) | |

Remote control unit

- For details on the functions of these parts, refer to the pages given in parentheses ().
- Some of the buttons on the remote control unit have two functions. The functions are switched using the remote control mode selector buttons (CDR/MD/TAPE, TUNER/TV/VCR and DVD). After one of these buttons is pressed, the function will not switch until another remote control mode selector button is pressed. The remote control unit's mode switches as described below when the buttons are pressed.

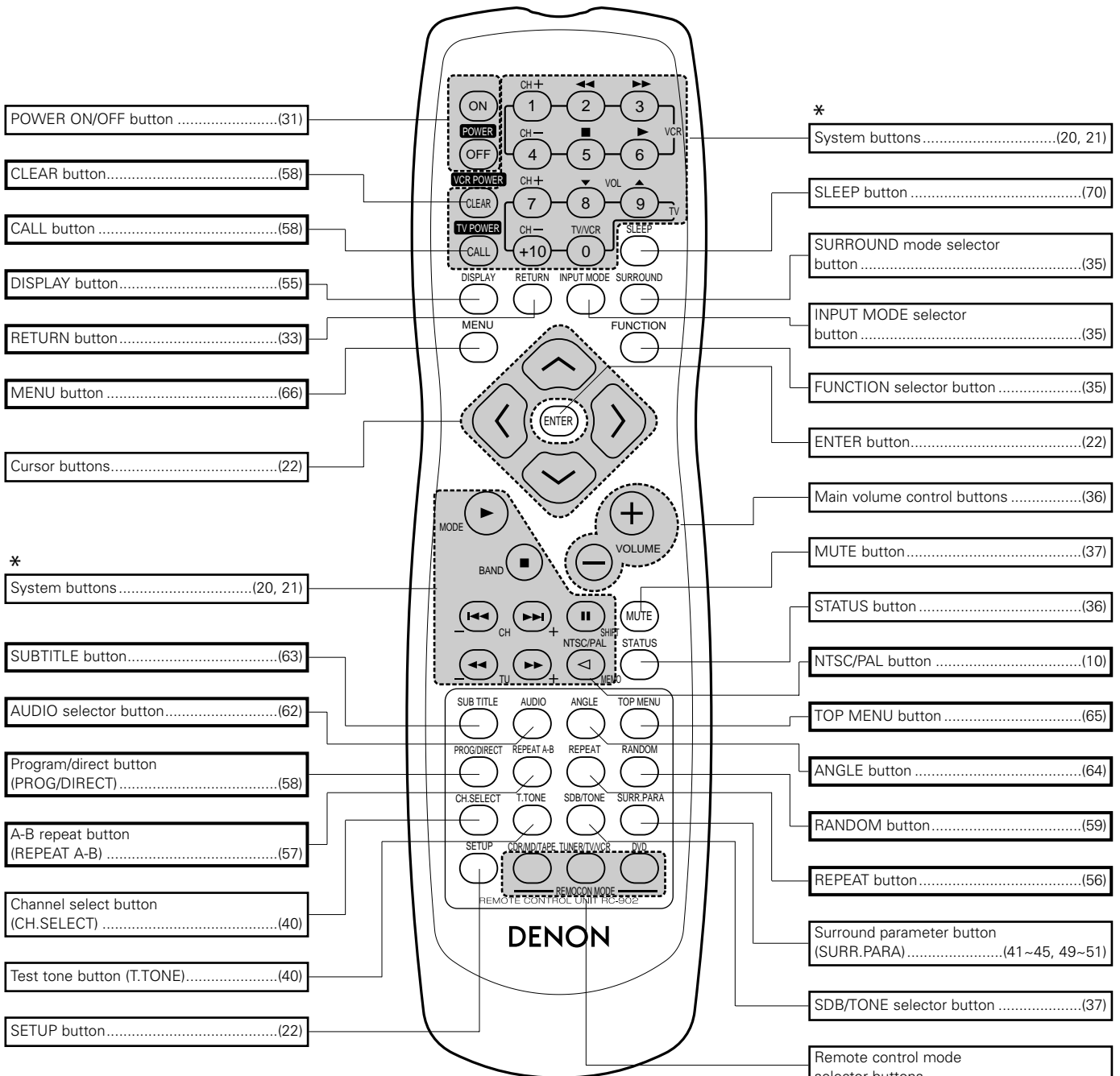

- Buttons indicated are DVD operation buttons. These can be used when the DVD mode is selected with the remote control mode selector buttons.
- The system buttons (*) are buttons whose functions differ according to which mode is selected with the remote control mode selector buttons.
- Other buttons are surround amplifier operation buttons that always operate in the same way, regardless of which mode is set with the remote control mode selector buttons.

Remote control mode selector buttons	
CDR/MD/TAPE 	Audio modes
TUNER/TV/VCR 	AV modes
DVD 	DVD modes

9 REMOTE CONTROL UNIT

- The included remote control unit (RC-902) can be used to operate not only this unit but other remote control compatible DENON components as well. In addition, the memory contains the control signals for other remote control units, so it can be used to operate non-Denon remote control compatible products.

(1) Inserting the batteries

- ① Remove the remote control unit's rear cover.

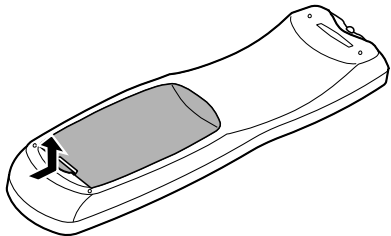

- ② Set three R6P/AA batteries in the battery compartment in the indicated direction.

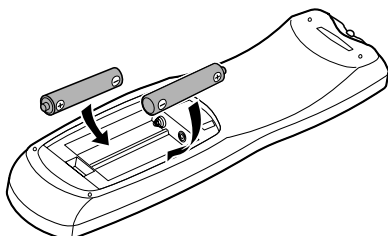

- ③ Put the rear cover back on.

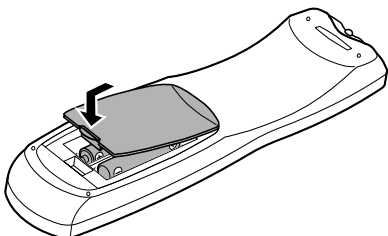

Notes on Batteries

- Use R6P/AA batteries in the remote control unit.
- The batteries should be replaced with new ones approximately once a year, though this depends on the frequency of usage.
- Even if less than a year has passed, replace the batteries with new ones if the set does not operate even when the remote control unit is operated nearby the set. (The included battery is only for verifying operation. Replace it with a new battery as soon as possible.)
- When inserting the batteries, be sure to do so in the proper direction, following the “+” and “-” marks in the battery compartment.
- To prevent damage or leakage of battery fluid:
 - Do not use a new battery together with an old one.
 - Do not use two different types of batteries.
 - Do not short-circuit, disassemble, heat or dispose of batteries in flames.
- Remove the batteries from the remote control unit when you do not plan to use it for an extended period of time.
- If the battery fluid should leak, carefully wipe the fluid off the inside of the battery compartment and insert new batteries.
- When replacing the batteries, have the new batteries ready and insert them as quickly as possible.

(2) Using the remote control unit

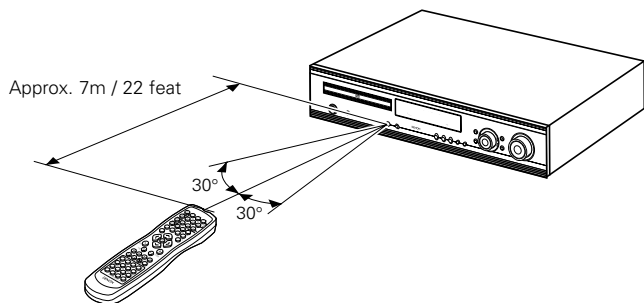

- Point the remote control unit at the remote sensor on the main unit as shown on the diagram.
- The remote control unit can be used from a straight distance of approximately 7 meters/22 feet from the main unit, but this distance will be shorter if there are obstacles in the way or if the remote control unit is not pointed directly at the remote sensor.
- The remote control unit can be operated at a horizontal angle of up to 30 degrees with respect to the remote sensor.

NOTES:

- It may be difficult to operate the remote control unit if the remote sensor is exposed to direct sunlight or strong artificial light.
- Do not press buttons on the main unit and remote control unit simultaneously. Doing so may result in malfunction.
- Neon signs or other devices emitting pulse-type noise nearby may result in malfunction, so keep the set as far away from such devices as possible.

(3) Preset memory

[1] Audio Component

- The signals of your other Denon products can be stored in the included remote control unit's preset memory to operate either the CDR, MD or TAPE function. Operation is not possible for some models.

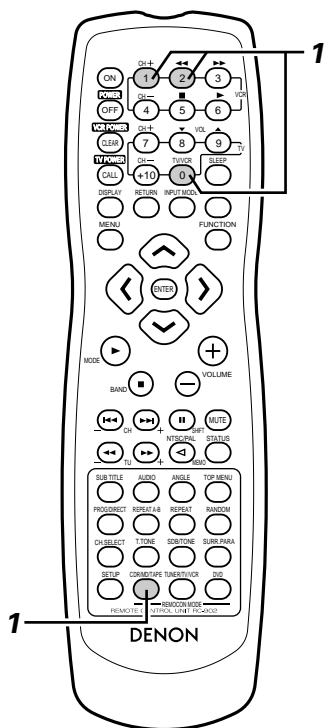

[2] TV

- Other makes of components can be operated by setting the preset memory for your make of TV. This remote control unit can be used to operate components of other manufacturers without using the learning function by registering the manufacturer of the components as shown on the List of Preset Codes (attached sheet). Operation is not possible for some models.

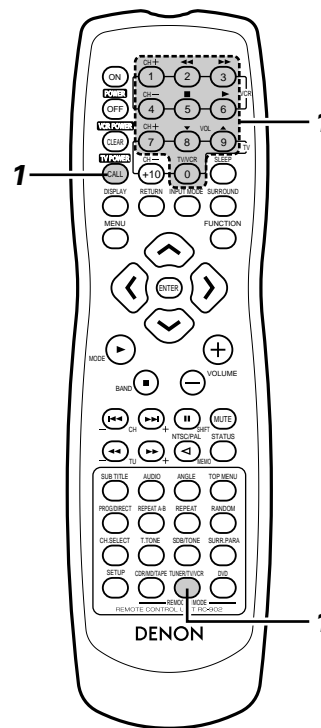

- 1** While pressing the CDR/MD/TAPE remote control mode selector button, input the 3-digit number ("000", "111" and "222") corresponding to the device you want to preset (CDR, MD or TAPE), referring to the table below.
- Release the CDR/MD/TAPE button after inputting three digits. This completes the presetting operation.

Table 1: Combinations of Personal System Codes

CDR/MD/TAPE			
	Input the 3-digit number while pressing CDR/MD/TAPE.		
CDR	0	0	0
MD	1	1	1
TAPE	2	2	2

※ This is set to CDR by factory default.

NOTE:
 • Only one device (CDR, MD or TAPE) can be stored in the preset memory.

- 1** Press the CALL button while pressing the TUNER/TV/VCR remote control mode selector button, then input the three-digit number corresponding to the code of the manufacturer of the TV whose signals you want to store, referring to the included list of remote control unit codes.
- Release the TUNER/TV/VCR button after inputting three digits. This completes the presetting operation.
- Example: To preset to "Hitachi 074"

TUNER/TV/VCR				
	Press the buttons below while pressing TUNER/TV/VCR.			
HITACHI "074"	TV/POWER CALL	0	7	4

※ This is set to "Hitachi 074" by factory default.

NOTE:
 • Preset codes set upon shipment from the factory and when reset.

[3] VCR

- Other makes of components can be operated by setting the preset memory for your make of video component. This remote control unit can be used to operate components of other manufacturers without using the learning function by registering the manufacturer of the components as shown on the List of Preset Codes (attached sheet). Operation is not possible for some models.

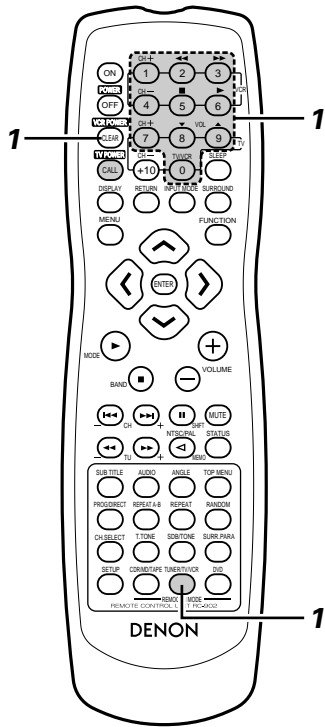

1 Press the CLEAR button while pressing the TUNER/TV/VCR remote control mode selector button, then input the 3-digit number corresponding to the code of the manufacturer of the VCR you want to store in the memory, referring to the included table of remote control codes.

- Release the TUNER/TV/VCR button after inputting three digits. This completes the presetting operation.

Example: To preset to Hitachi "072"

TUNER/TV/VCR	Press the buttons below while pressing TUNER/TV/VCR.		
HITACHI "072"	VCR POWER CLEAR	0	7 2

※ This is set to Hitachi "072" by factory default.

NOTE:

- Some models and years of manufacture of components of the manufacturers listed on the List of Preset Codes cannot be used.
- The unit is equipped with several types of remote control codes which depend on the manufacturer. If there is no operation, please change the preset code (a 3-digit number) and try again.

(4) Operating DENON audio components

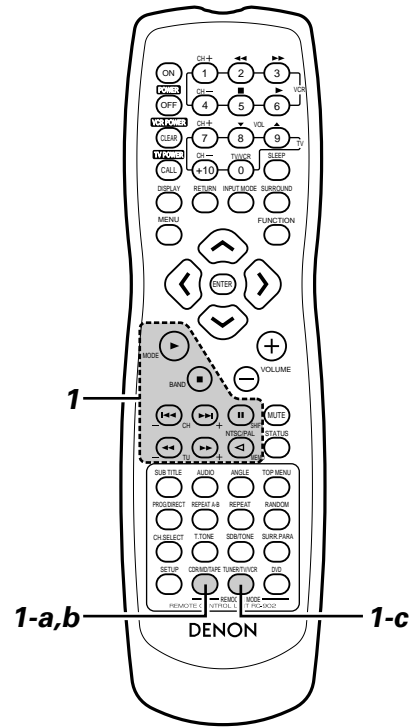

1 DENON remote-controllable audio components can be controlled using this unit's remote control unit. Note that some components, however, cannot be operated with this remote control unit.

Before operating the remote control unit!

Be sure to set the audio device mode using the remote control mode selector buttons.



a. For CDR recorder or MD recorder

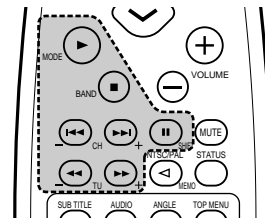

- ⏮ ⏪ ⏩ ⏭ : Manual search (reverse and forward)
- ⏹ : Stop
- ▶ : Play
- ⏮ ⏪ ⏩ ⏭ : Auto search
- ⏸ : Pause

1 b. For tape deck (TAPE)

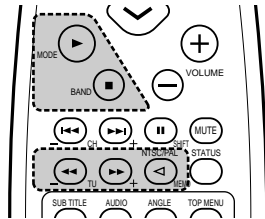

- ◀◀ : Rewind
- ▶▶ : Fast-forward
- : Stop
- ▶ : Forward Play
- ◀ : Reverse Play

Before operating the remote control unit!

Be sure to press the proper remote control mode selector button to set the remote control unit to the AV mode.



c. For TUNER

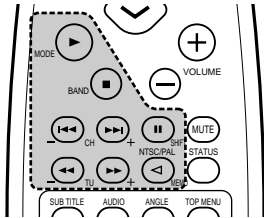

- SHIFT : Switch preset channel range
- CHANNEL : Preset channel up/down (+, -)
- TUNING (+, -) : Tuning up/down
- BAND : Switch between AM and FM bands
- MODE : Switch between AUTO and MONO
- MEMORY : Preset memory

(5) Operating a video component stored in the preset memory

Before operating the remote control unit!

Be sure to press the proper remote control mode selector button to set the remote control unit to the AV mode.

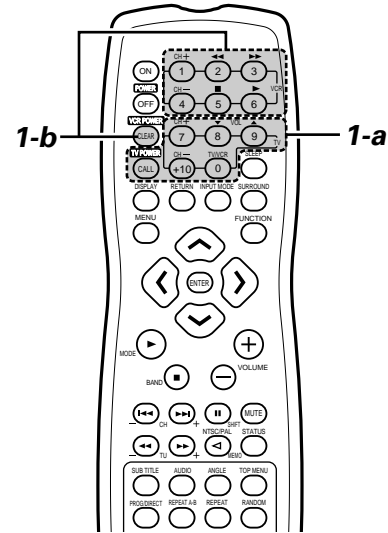

1 Operate the TV or VCR.

- For details, refer to the component's operating instructions.
- ※ Some models cannot be operated with this remote control unit.

a. For monitor TV

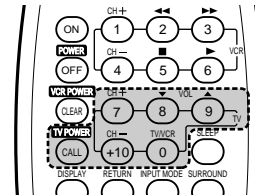

- TV POWER : Power on/off
- CHANNEL : Switch channel (+, -)
- VOLUME : Volume up/down (▲, ▼)
- TV/VCR : Switch between TV and VCR

b. For video deck (VCR)

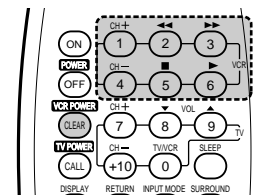

- VCR POWER : Power on/off
- CHANNEL : Switch channel (+, -)
- ◀◀, ▶▶ : Forward and reverse
- ▶ : Play
- : Stop

10 SETTING UP THE SYSTEM

(1) System setup items

- Once all connections with other AV components have been completed as described in "CONNECTIONS" (see pages 8 to 15), make the various settings described below on the monitor screen using the ADV-700's on-screen display function.
- Use the following buttons to set up the system:

ENTER button
Press this to switch the display. Also use this button to complete the setting.

CURSOR buttons
< and > : Use these to move the cursors (< and >) to the left and right on the screen.
^ and v : Use these to move the cursors (^ and v) to the up and down on the screen.

SYSTEM SETUP button
Press this to display the system setup menu.

System setup items and default values (set upon shipment from the factory)

Setup		Default settings					
Quick system	Setup	Front Sp.	Center Sp.	Surround Sp.	Sub Woofer		
		Small 9ft (2.7m)	Small 8ft (2.4m)	Small 7ft (2.1m)	Yes 9ft (2.7m)		
System Setup	Speaker Configuration	Front Sp.	Center Sp.	Surround Sp. A / B	Sub Woofer		
		Small	Small	Small	Yes		
	Sw Freq. = 120 Hz / SW mode = None						
	Delay Time	Front & Subwoofer		Center	Surround		
		9ft (2.7m)		8ft (2.4m)	7ft (2.1m)		
Channel Level	At the listening position, listen to the test tones output from the different speakers and set so that the playback level from the different speakers is equal.	Front L	Center	Front R	Surround R	Surround L	Sub Woofer
		0 dB	0 dB	0 dB	0 dB	0 dB	0 dB
DVD auto power off setting	The power automatically switches to standby if no operation is performed for 30 minutes while in the stop mode with the function set to DVD.	power does not turn off automatically					
Disc Setup	Set the audio language, subtitle language and disc menu language for when playing discs.	Dialog	Subtitle		Disc Menu		
		English	OFF		English		
OSD Setup	Set the on-screen display language and wallpaper for the setup and operation screens.	OSD Language			Wall Paper		
		English			Blue		
Video Setup	Set the screen size and video system for the TV being used.	TV Aspect			TV Type		
		4 : 3 PS			NTSC		
Audio Setup	Set the digital audio signal format and the linear PCM sampling frequency and bit conversion.	Digital Out			LPCM Select		
		Normal			OFF		
Ratings	Make the playback restriction setting for DVDs with restricted viewing and set the password required for changing the setting.	Rating Level			Pass Word Change		
		No Limit			0000 (Default)		
Other Setup	Make the closed caption setting for DVDs. (A commercially available decoder is required to display the closed captions.)	Closed Caption : OFF					

- **Speaker system layout**

Basic system layout

- The following is an example of the basic layout for a system consisting of eight speaker systems and a television monitor:

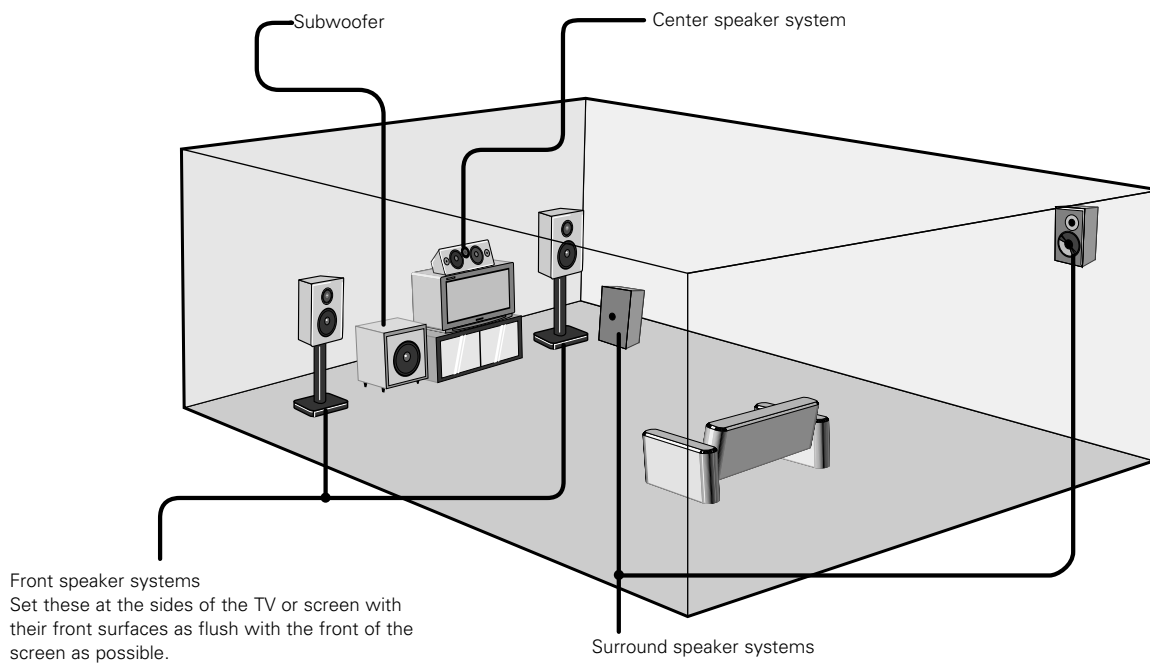

(2) Before setting up the system

- This section describes surround-related setup operations.
For DVD-related setup operations, see page 71.
- The setup operations cannot be performed while discs are playing. Set the stop mode first.

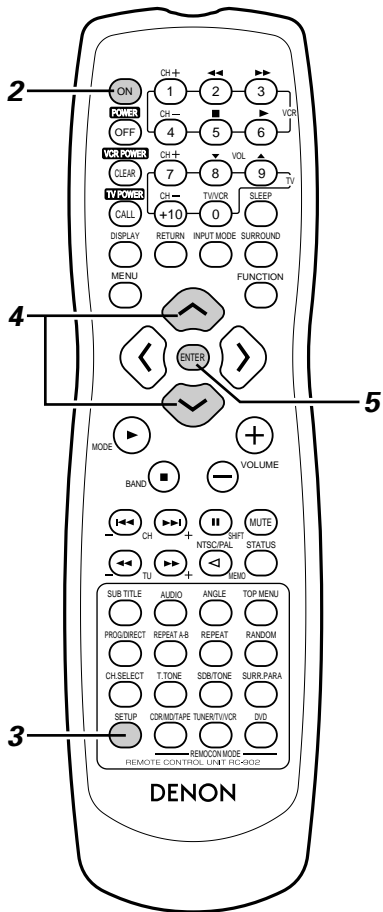
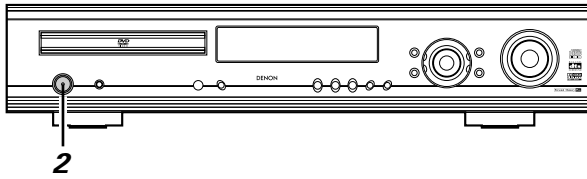

1 Refer to "CONNECTIONS" (pages 8 to 15) and check that all connections are correct.

2 Turn on the power.
Press the POWER switch (button).

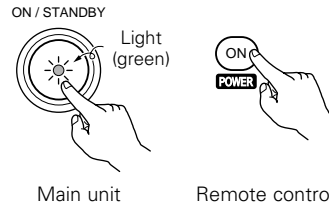

When pressed, the power turns on and the display lights. The sound is muted for several seconds, after which the unit operates normally. When pressed again, the power turns off, the standby mode is set and the display turns off.

Whenever the ON/STANDBY button is in the STANDBY state, the apparatus is still connected on AC line voltage. Please be sure to unplug the cord when you leave home for, say, a vacation.

3 Press the SETUP button.

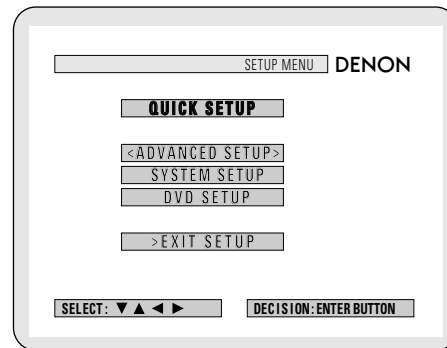
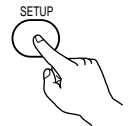

Remote control unit

4 Use the and cursor buttons on the remote control unit to select the setting menu.

- There are three types of setup menus.

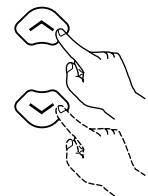

Remote control unit

- ◎ **Quick system settings:** To switch between the 2- and 5.1-channel modes
- ◎ **System setting changes:** Detailed settings of the AV system function
- ◎ **DVD setting changes:** Detailed settings of the DVD function

5 Press the ENTER button to display the setting screen of the respective menu.





Remote control unit

(3) Quick system settings (to switch between the 2- and 5.1-channel modes)

- The ADV-700 is preset with Quick System settings for a 5.1-channel surround system using five small speakers and a subwoofer or a 2-channel virtual system using two large front speakers with or without a subwoofer.
- The system settings can be made and the ADV-700 used for playing discs simply by choosing the speaker systems you are using.
- ※ See "(4) System setting changes" (pages 26 to 30 when using speaker systems other than the ones described below or if you wish to change the settings.

1 At the setup screen, select "QUICK SETUP", then press the ENTER button. (See page 24.)

2 At the quick system setting screen, use the  and  cursor buttons to select the speaker system you are using.

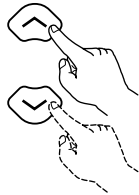

Remote control unit

- The selected speaker name is indicated in yellow.
- The setting is displayed.

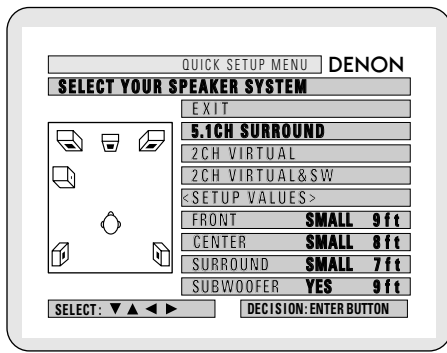

3 Press the ENTER button to enter the setting.
 • The setup screen reappears.



Remote control unit

4 Press the SETUP button to quit the setup mode.
 ※ You can also quit the setup mode by using the  cursor button at the setup screen to display "Quit setup" in yellow then pressing the ENTER button.

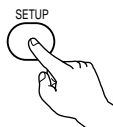

Remote control unit

※ To change the settings
 At the setup screen, select "SYSTEM SETUP" from "<ADVANCED SETUP>".

Quick system setting parameters

5.1-channel surround system

	Low frequency playback ability	Delay time (distance)
Front :	Small	9ft (2.7m): L2
Center :	Small	8ft (2.4m): L1
Surround :	Small	7ft (2.1m): L3
Subwoofer :	Yes	9ft (2.7m): L2

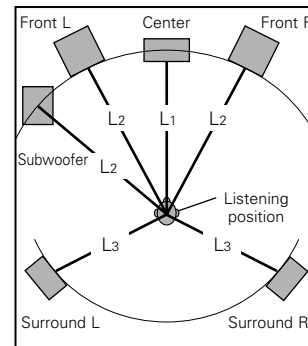

2-channel virtual system

Front : Large (2 channels only)

2-channel virtual + subwoofer system

Front : Large
 Subwoofer : Yes] Placed at equal distances

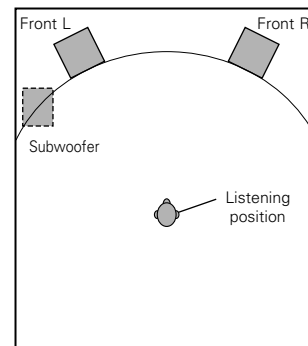



(4) System setting changes

- The quick system settings and factory default settings are changed at the system setting change menu.
- The settings are stored in the memory until they are next changed, even when the power is turned off.

[1] Setting the type of speakers

- The composition of the signals output from the different channels and the frequency response are adjusted automatically according to the combination of speakers actually being used.

1 At the SETUP MENU, select "SYSTEM SETUP" and press the ENTER button

2 At the SYSTEM SETUP MENU screen, use the  and  cursor buttons to select the speaker system you are using. "SPEAKER CONFIGURATION" and press the ENTER button.

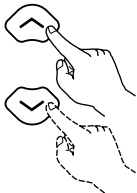
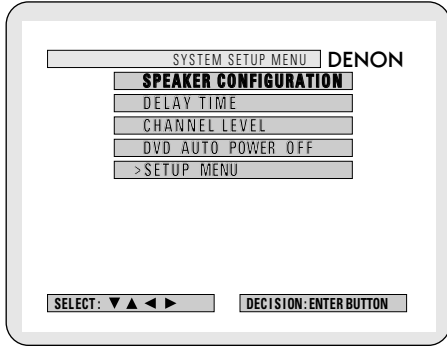

Remote control unit



Remote control unit

3 Set whether or not speakers are connected and, if so, their size parameters.

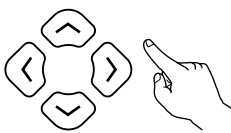

Remote control unit

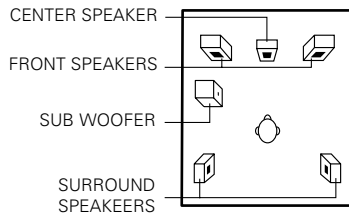

- The item to be set is displayed in yellow, and the values of the other items are displayed in green.

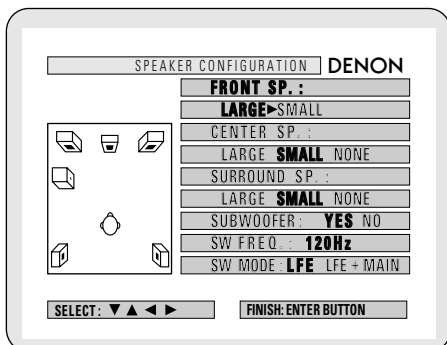

4 Enter the setting.
 • The Setup Menu reappears.

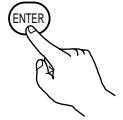

Remote control unit

NOTE:

- Select "Large" or "Small" not according to the actual size of the speaker but according to the speaker's capacity for playing low frequency (approximately 100 Hz and below) signals. If you do not know, try comparing the sound at both settings (setting the volume to a level low enough so as not to damage the speakers) to determine the proper setting.

Parameters

- Large..... Select this when using speakers that can fully reproduce low sounds of below 100 Hz.
- Small..... Select this when using speakers that do not provide sufficient volume for playing low frequencies of 100 Hz and less. When this setting is made, frequencies below the frequency set at the subwoofer frequency setting are assigned to the subwoofer.
- None..... Select this when no speakers are installed.
- Yes/No..... Select "Yes" when a subwoofer is installed, "No" when a subwoofer is not installed.
- ※ If the subwoofer has sufficient low frequency playback capacity, good sound can be achieved even when "Small" is set for the front, center and surround speakers.
- ※ For the majority of speaker system configurations, using the SMALL setting for all five main speakers and Subwoofer On with a connected subwoofer will yield the best results.

Subwoofer (SW FREQ.) frequency

- For the subwoofer frequency at the speaker setting screen, set the bass crossover frequency for playback from the subwoofer.
- Select "80 Hz", "120 Hz", "180 Hz" or "240 Hz" (-6 dB for each). Bass sound below these frequencies is played from the subwoofer.
(This is set to "120 Hz" by factory default.)

Assignment of low frequencies

- In the Dolby Digital, Dolby Pro Logic II, DTS, and virtual surround modes, the low frequency signals for channels whose speaker settings are set to "Small" are assigned to the subwoofer. The low frequencies of channels set to "Large" are played from those channels.
(If set to "120 Hz", channels set to "Small" play sounds of 120 Hz and greater, while bass frequencies of under 120 Hz are played from the subwoofer.)
- In surround modes other than the ones listed above, low frequencies below the frequency set at the subwoofer frequency setting are played from the subwoofer regardless of whether the speakers are set to "Large" or "Small".
- Set the subwoofer frequency according to the low frequency playback abilities of your speakers and subwoofer.

Subwoofer mode

- The subwoofer mode setting is only valid when "LARGE" is set for the front speakers and "YES" is set for the subwoofer in the "SPEAKER CONFIGURATION" settings.
- When the "LFE+MAIN" playback mode is selected, the low frequency signal range of channels set to "LARGE" are produced simultaneously from those channels and the subwoofer channel. In this playback mode, the low frequency range expand more uniformly through the room, but depending on the size and shape of the room, interference may result in a decrease of the actual volume of the low frequency range.
- Selection of the "LFE" play mode will play the low frequency signal range of the channel selected with "LARGE" from that channel only. Therefore, the low frequency signal range that are played from the subwoofer channel are only the low frequency signal range of LFE (only during Dolby Digital or DTS signal playback) and the channel specified as "SMALL" in the setup menu.
- Select the play mode that provides bass reproduction with body.
- When the subwoofer is set to "YES", bass sound is output from the subwoofer regardless of the subwoofer mode setting in surround modes other than Dolby/DTS.

[2] Setting the speaker distance

- Input the distances from the listening position to the speakers and set the surround delay time.
- The default settings below are set upon shipment from the factory.

Preparations:

Measure the distances from the listening position to the speakers (L1 to L3 on the diagram at the right).

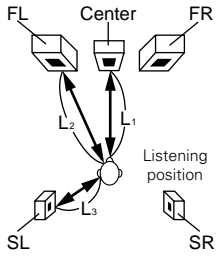

- L1: Distance from center speaker to listening position
- L2: Distance from front speakers to listening position
- L3: Distance from surround speaker to listening position

1 To perform these operations from places other than the system setting change menu, see page 26.

2 At the SYSTEM SETUP MENU select "DELAY TIME".

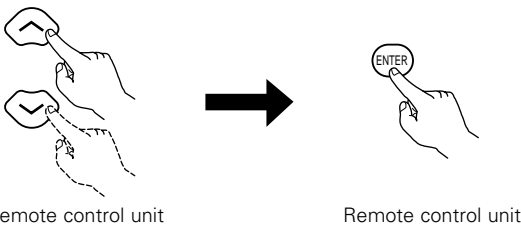

- Switch to the DELAY TIME screen.

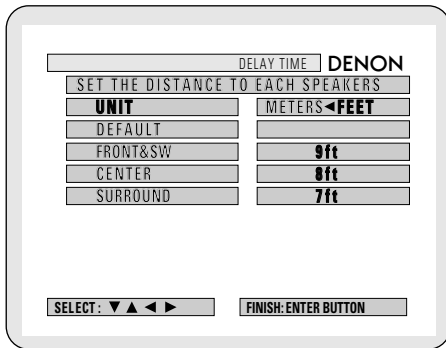

- Use the < and > cursor buttons to select the distance unit, "METERS" or "FEET". Press the v cursor button to proceed to the next step if you do not wish to change this.

3 When "YES" is selected for "DEFAULT", the delay times for the various speakers are set to the default values.

- YES: FRONT & SW → 9ft
CENTER → 8ft
SURROUND → 7ft
- NO: The current settings are used.

4 Select the speaker to be set using the ^ and v cursor buttons, then setting the distance between the speakers and the listening position using the ^ and v cursor buttons.

- Set the distance between the center speaker and listening position. The distance changes in units of 1 foot (0.1 meters) each time the button is pressed. Select the value closest to the measured distance.

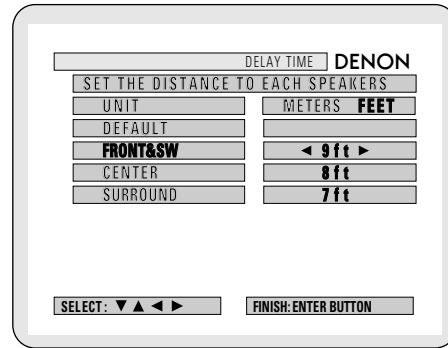

※ The difference of the distances set for the different speakers must be no greater than 10 ft (3.0 m). If an inapplicable distance is set, "CAUTION: INVALID DISTANCE" is displayed. Change the speaker position and reset.

5 Enter the setting.
• The SYSTEM SETUP MENU reappears.



Remote control unit

[3] Setting the channel level

- Use this setting to adjust so that the playback level between the different channels is equal.
- From the listening position, listen to the test tones produced from the speakers to adjust the level.
- The level can also be adjusted directly from the remote control unit. (For details, see page 40.)

1 To perform these operations from places other than the system setting change menu, see page 26.

2 At the SYSTEM SETUP MENU select "CHANNEL LEVEL".

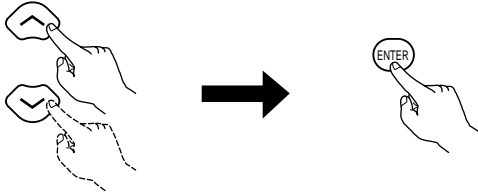

Remote control unit Remote control unit

- Switch to the CHANNEL LEVEL screen.

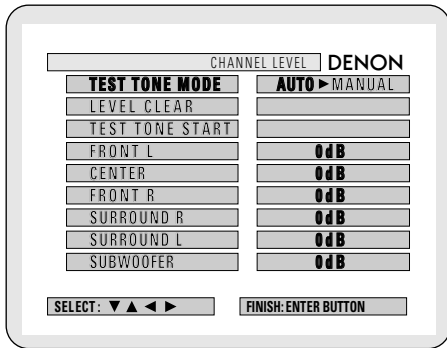

3 Select "TEST TONE MODE".

- Select the mode.

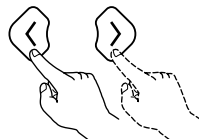

Remote control unit

Select "AUTO" or "MANUAL".

- AUTO: Adjust the level while listening to the test tones produced automatically from the different speakers.
- MANUAL: Select the speaker from which you want to produce the test tone to adjust the level.

4 If "YES" is selected at "LEVEL CLEAR", the level settings for all the speakers are set to 0 dB.

⊙ "YES" : The levels of the different speakers are all set to 0dB.

⊙ "NO" : The speakers stay at their currently set levels.

5 Adjusting the channel levels in the "test tone" mode

- Set the "TEST TONE START" mode using the ^ and v cursor buttons, then select "YES" with the < cursor button to output test tones.

6 ① When "AUTO" is selected in the "TEST TONE MODE"

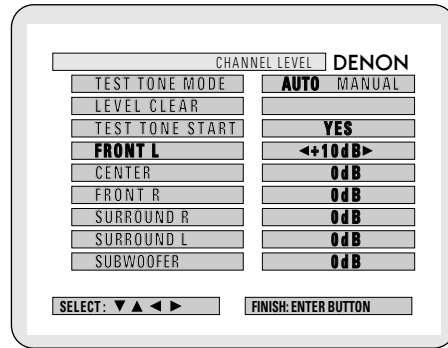

- Test tones are automatically emitted from the different speakers.
- The test tones are emitted from the different speakers in the following order, at 4-second intervals the first time and second time around, 2-second intervals the third time around and on:

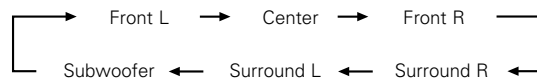

- Use the CURSOR buttons to adjust all the speakers to the same volume.
- The volume can be adjusted between -12 dB and +12 dB in units of 1 dB.

② When the "MANUAL" mode is selected

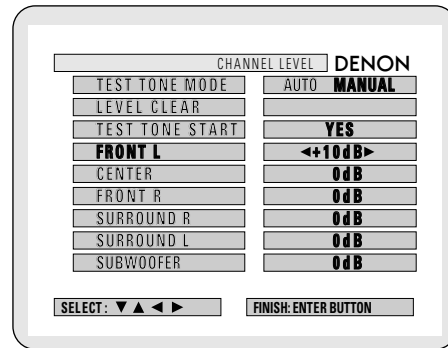

- Use the CURSOR left and right to select the speaker for which you want to output test tones, then use the CURSOR up and down to adjust so that the volume of the test tones from the various speakers is the same.

7 After the above settings are completed, press the ENTER button.

- The "SYSTEM SETUP MENU" screen reappears.

※ To cancel the setting after adjusting
Display the channel level adjustment screen, then use the ^, v, < and > cursor buttons to select "LEVEL CLEAR" and "YES". The level settings for all the speakers are set to 0 dB.

NOTE:

- When you adjust the channel levels while in the SYSTEM SETUP CHANNEL LEVEL mode, the channel level adjustments made will affect ALL surround modes. Consider this mode a Master Channel Level adjustment mode.
- After you have completed the SYSTEM SETUP CHANNEL LEVEL adjustments, you can then activate the individual surround modes and adjust channel levels that will be remembered for each of those modes. Then, whenever you activate a particular surround sound mode, your preferred channel level adjustments for just that mode will be recalled. Check the instructions for adjusting channel levels within each surround mode on page 40.

[4] Setting the DVD auto power off

- The ADV-700 is equipped with a function that automatically switches the power to standby if no operation is performed for 30 minutes while in the stop mode with the function set to DVD. Here, set whether to turn this function on or off.
- The factory default setting is "NO".

1 To perform these operations from places other than the system setting change menu, see page 26.

2 At the "SYSTEM SETUP MENU".screen, select "DVD AUTO POWRE OFF".and press the ENTER button.

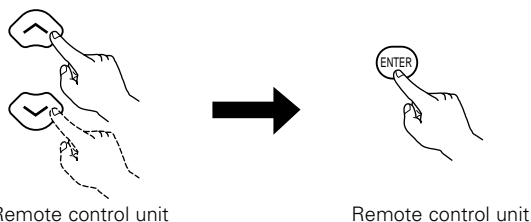

- Switch to the "DVD AUTO POWER OFF".screen.

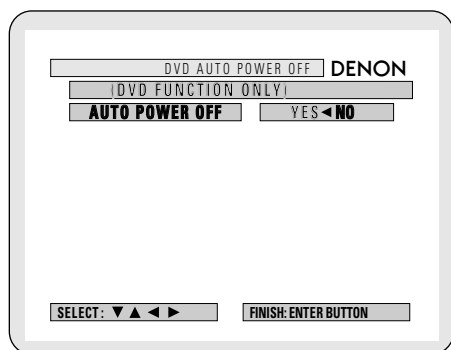

3 Select "YES" or "NO".

- YES: The auto power off function is active when the function is set to DVD.
- NO: The auto power off function does not work.

4 Enter the setting.

- The SYSTEM SETUP MENU reappears.



Remote control unit

[5] After completing system setup

- Once the speaker settings, delay time setting and channel level adjustments are made, there is no need to reset them unless the AV components or speakers are changed or the speakers are moved to different positions.
- Change the DVD auto power off settings as necessary.

1 At the SYSTEM SETUP MENU, press the SETUP button.

- The changed settings are entered and the on-screen display turns off.

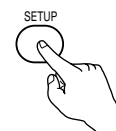

Remote control unit

※ This button can be pressed at any time during the system setup process to complete the process.

NOTE:

- If the quick system settings are selected after setting up the system using the system setting change menu, the speaker and delay time settings are changed to the values preset for the quick system settings.

11 PLAY BACK

(1) Before Operating

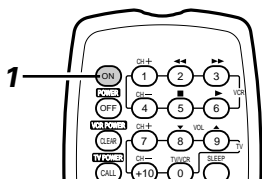
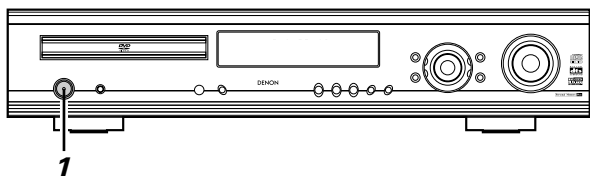

1 Refer to "CONNECTIONS" (pages 8 to 15) and check that all connections are correct.

2 Turn on the power. Press the POWER button.

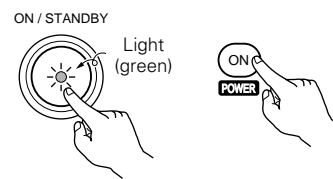

Main unit Remote control unit

When pressed, the power turns on and the display lights. The sound is muted for several seconds, after which the unit operates normally. When pressed again, the power turns off, the standby mode is set and the display turns off.

Whenever the ON/STANDBY button is in the STANDBY state, the apparatus is still connected on AC line voltage. Please be sure to unplug the cord when you leave home for, say, a vacation.

(2) Loading Disc

■ Set discs in the disc tray with the labeled (printed) side facing up.

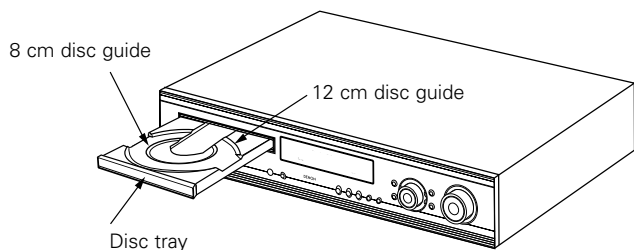

NOTE:

- Do not move the this unit while a disc is playing. Doing so may scratch the disc.

(1) Opening and Closing the Disc Tray

- ① Turn on the power.
- ② Press the OPEN/CLOSE button.

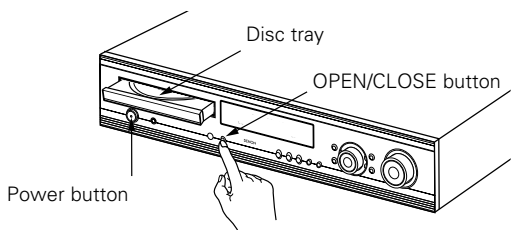

NOTES:

- Even when the power is in the standby mode, when the OPEN/CLOSE button is pressed, the ADV-700's power turns on and the disc tray operates. (Auto power on function)
- Even if the function is set to something other than DVD, when the OPEN/CLOSE button is pressed, the function switches to DVD and the disc tray operates. (Auto function select function)
- Do not strike on the button with a pencil, etc.

(2) Loading Discs

- Pick up the disc carefully so as not to touch the signal surface and hold it with the labeled side facing up.
- With the disc tray fully open, set the disc in the disc tray.
- Set 12 cm discs in the outer tray guide (Figure 1), 8 cm discs in the inner tray guide (Figure 2).
- Press the OPEN/CLOSE button. The disc is automatically loaded.
- The disc tray can also be closed automatically to load the disc by pressing the PLAY button.

Figure 1

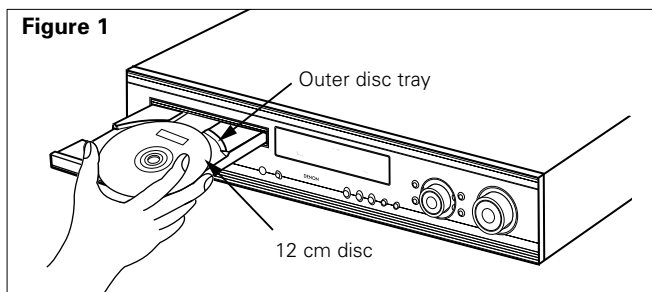
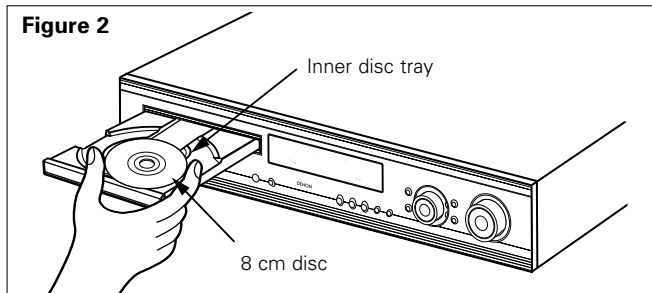

Figure 2



NOTES:

- If a foreign object is caught in the disc tray during closing, simply press the OPEN/CLOSE button again and the tray will open.
- Do not press the disc tray in by hand when the power is off. Doing so will damage it.
- Do not place foreign objects in the disc tray. Doing so will damage it.

(3) Playback

IMPORTANT SETUP INFORMATION

This set has the following presets: "DISC SETUP", "OSD SETUP", "VIDEO SETUP", "AUDIO SETUP", "RATINGS", and "OTHER SETUP".

These presets have been preset upon shipment from the factory. If you wish to change them to suit your specific purposes, refer to pages 71 to 81.

Before operating the remote control unit!

- Be sure to set the DVD mode using the remote control mode selector buttons.

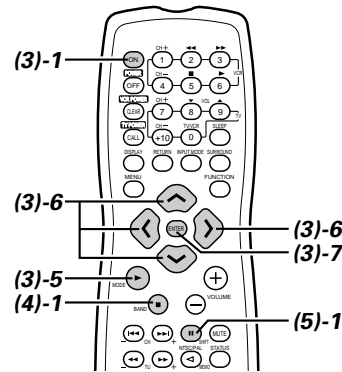
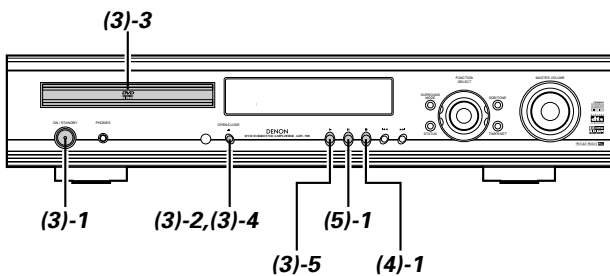

- 1** Turn on the power.
- Press the power button, the power indicator lights and the power turns on.

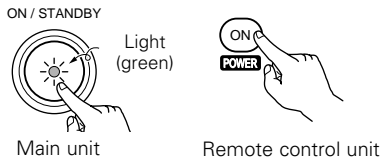

- 2** Press the OPEN/CLOSE button to open the disc tray.



- 3** Set the disc in the disc tray.

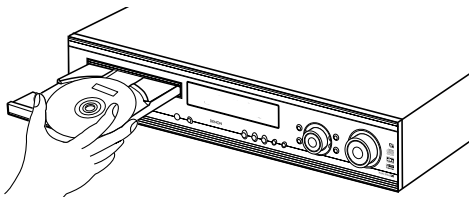

- 4** Press the OPEN/CLOSE button.

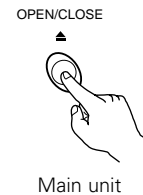

- 5** Press the PLAY button.
- For many interactive DVDs and video CDs with playback control, a menu screen appears. In this case use the procedure in step 6 to select the desired item.
 - * Interactive DVDs are DVDs including multiple angles, stories, etc.



Main unit









Remote control unit

Example: For DVDs with menu screens

Example: For video CDs with playback control

TOP MENU	
Apple	Banana
Orange	Strawberry
Peach	Pineapple

1. Opening
2. 1st movement
3. 2nd movement
4. 3rd movement
5. Ending

- 6** Use the cursor buttons (, ,  and ) to select the desired item.
- For some discs there is a second menu screen. If so, press the  button to display the next menu screen. (See the disc's jacket.)
 - * The cursor buttons (, ,  and ) do not work for video CDs. Use the number buttons to select the desired item.

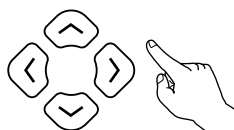

Remote control unit

- 7** Press the ENTER button.
- The desired item is selected and playback starts.
 - You can return to the menu screen by pressing the TOP MENU button while the DVD is playing, though this depends on the disc.
 - Press the RETURN button during playback of a video CD to return to the menu screen.



Remote control unit

Example: When "Apple" is selected

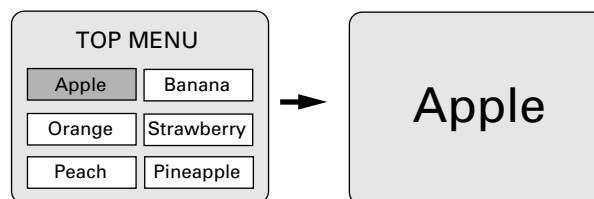

NOTES:

- If  appears on the TV screen while buttons are being operated, that operation is not possible on the ADV-700 or with that disc.
- Set the disc in the disc guide.
- Only set one disc in the tray.
- The disc keeps turning while the menu screen is displayed on the TV screen.

(4) Stopping Playback

- 1** During playback, press the STOP button on the main unit or the remote control unit, playback stops and wall paper is displayed.
- <Resume play memory function (DVD only)>
- With the ADV-700, when the STOP button is pressed, that position is stored in the memory. At this time, "▶" flashes on the display. When the PLAY button is pressed after pressing the STOP button, playback resumes from the position at which it was stopped. The resume play memory function is canceled if the disc tray is opened or the STOP button is pressed a second time.



Main unit

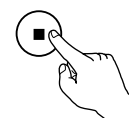

Remote control unit

- * The resume play memory function only works for discs for which the elapsed time is shown on the display during playback.

Auto power off function.

- The ADV-700 is equipped with a function that automatically switches the power to standby if no operation is performed for 30 minutes while in the stop mode with the function set to DVD.
- This function is set to off upon shipment from the factory. If you wish to turn it on, set the "DVD auto power off setting" to "YES" as described on page 30.

(5) Playing Still Pictures (Pausing)

- 1** During playback, press the PAUSE button on the main unit or the remote control unit.
- Press the PLAY button to resume normal playback.

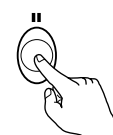

Main unit

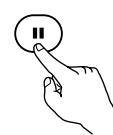

Remote control unit

Before operating the remote control unit!

- Be sure to set the DVD mode using the remote control mode selector buttons.

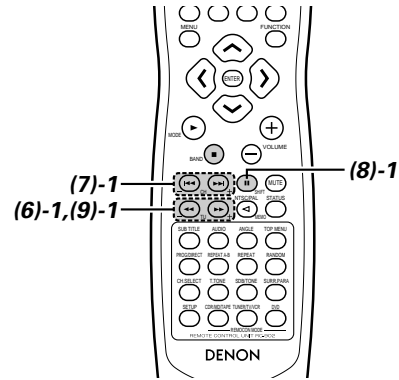
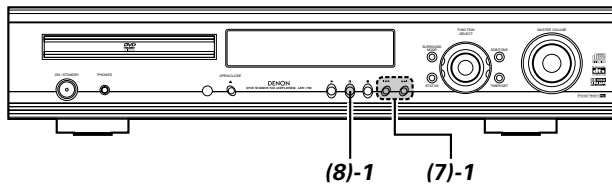

(6) Forward / Reverse Searching

1 During playback, press one of the ◀◀ / ▶▶ buttons on the remote control unit.

- ◀◀ : Reverse direction
- ▶▶ : Forward direction

- When pressed again, the search speed increases (in four steps).
- Press the PLAY button to resume normal playback.

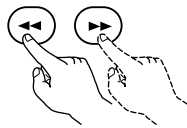

Remote control unit

NOTE:

- In some cases the menu screen may reappear when one of the ◀◀ / ▶▶ buttons is pressed during menu playback on a video CD.

(7) Skipping to the Beginning of Chapters or Tracks

1 During playback, press one of the skip buttons on the main unit or the remote control unit.

- ◀◀ / : Reverse direction (PREVIOUS)
- ▶▶ / : Forward direction (NEXT)

- A number of chapters or tracks equal to the number of times the button is pressed is skipped.
- When the skip back button is pressed once, the pickup returns to the beginning of the currently playing chapter or track.

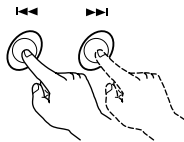

Main unit

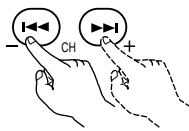

Remote control unit

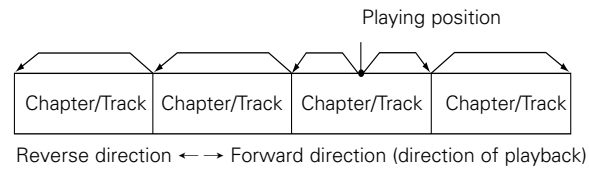

NOTE:

- In some cases the menu screen may reappear when one of the ◀◀ / ▶▶ buttons is pressed during menu playback on a video CD.

(8) Playing Frame by Frame (for DVDs and video CDs only)

1 During playback, press the || button on the main unit or the remote control unit.

- The picture moves forward one frame each time the button is pressed.
- Press the PLAY button to resume normal playback.



Main unit

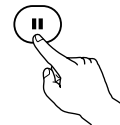

Remote control unit

(9) Slow Playback (for DVDs and video CDs only)

1 In the still mode, press one of the ◀◀ / ▶▶ buttons on the remote control unit.

- ◀◀ : Reverse direction
- ▶▶ : Forward direction

- When pressed again, the slow play speed increases. (Four step) (Three step on video CDs)
- Press the PLAY button to resume normal playback.

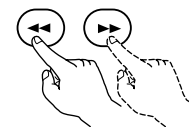

Remote control unit

NOTE:

- Reverse slow play is not possible on video CDs.

12 OPERATION

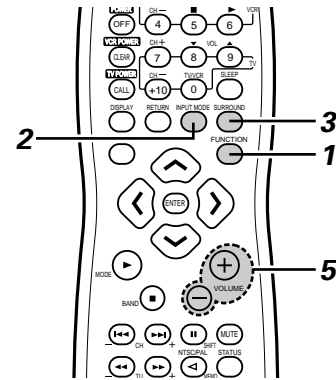
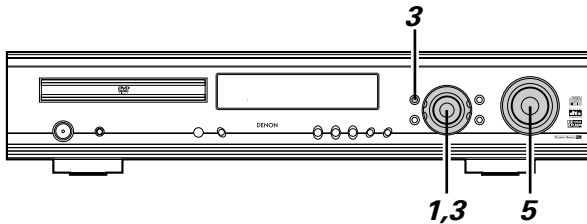

Playing the input source

1 Either turn the FUNCTION/SELECT dial on the main unit or press the FUNCTION button on the remote control unit to select the input source you want to play.

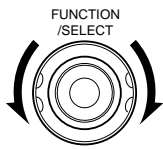

Main unit

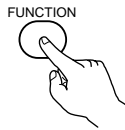

Remote control unit

- The function switches as shown below.
- The function only changes in the “→” direction when operated from the remote control unit.

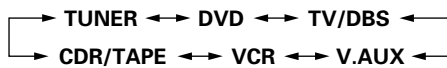

2 If “DVD”, “TV/DBS” or “V.AUX” is selected as the input source, press the INPUT MODE button on the remote control unit to select the input mode.

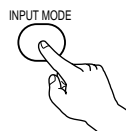

Remote control unit

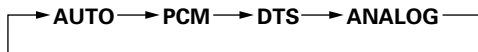

- “ANALOG” cannot be selected when “DVD” is selected as the input source.

Input mode selection function

This can be selected for the “DVD”, “TV/DBS” and “V.AUX” input sources.

Different input modes can be selected for the different input sources. The selected input modes for the separate input sources are stored in the memory.

① AUTO (auto mode)

In this mode, the types of signals being input to the digital and analog input jacks for the selected input source are detected and the program in the ADV-700’s surround decoder is selected automatically upon playback.

The presence or absence of digital signals is detected, the signals input to the digital input are identified and decoding and playback are performed automatically in DTS, Dolby Digital or PCM (2 channel stereo) format. If no digital signal (TV DRS and V.AUX) is being input, the analog input jacks are selected.

Use this mode to play Dolby Digital signals.

② PCM (exclusive PCM signal playback mode)

Decoding and playback are only performed when PCM signals are being input.

Note that noise may be generated when using this mode to play signals other than PCM signals.

③ DTS (exclusive DTS signal playback mode)

Decoding and playback are only performed when DTS signals are being input.

④ ANALOG (exclusive analog audio signal playback mode)

The signals input to the analog input jacks are decoded and played.

(This cannot be selected in the DVD mode.)

NOTE:

- The input mode is automatically set to “AUTO” when the input is switched to DVD.

3 Either press the SURROUND MODE button on the main unit then turn the FUNCTION/SELECT dial or press the SURROUND button on the remote control unit to select the play mode.



Main unit

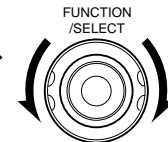

Main unit



Remote control unit

- The function switches as shown below.
- The function only changes in the “→” direction when operated from the remote control unit.

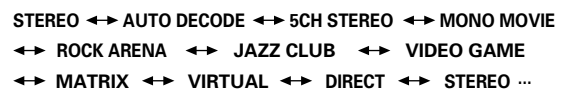

- 4** Start playback on the selected component.
- For operating instructions, refer to the component's manual.

- 5** Either turn the MASTER VOLUME dial on the main unit or use the VOLUME buttons on the remote control unit to adjust the volume.

M. VOLUME -20 — The volume level is displayed on the display.

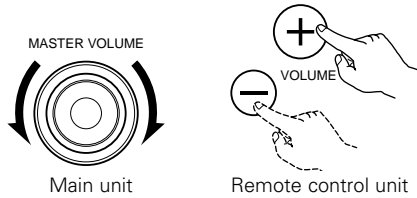

- The volume can be adjusted within the range of -60 to 0 to 18 dB. However, when the channel level is set as described, if the volume for any channel is set at +1 dB or greater, the volume cannot be adjusted up to 18 dB. (In this case the maximum volume adjustment range is "18 dB — (Maximum value of channel level)".)

NOTE:

- The digital input indicator will light when "DIG" playing CD-ROMs containing data other than audio signals, but no sound will be heard.

Input mode when playing DTS sources

- Noise will be output if DTS-compatible CDs or LDs are played in the "ANALOG" or "PCM" mode. When playing DTS-compatible sources, be sure to connect the source component to the digital input jacks (OPTICAL/COAXIAL) and set the input mode to "DTS".
- Noise may be generated at the beginning of playback and while searching during DTS playback in the AUTO mode. If so, play in the DTS mode.

■ **Checking the currently playing program source, etc.**

Either press the STATUS button on the main unit then turn the FUNCTION / SELECT dial or press the STATUS button on the remote control unit to check the unit's operating status.

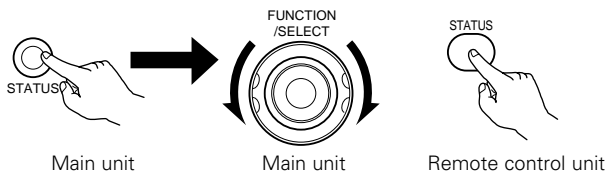

Input mode display

- In the AUTO mode

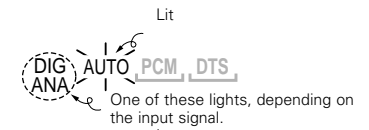

- In the DIGITAL PCM mode



- In the DIGITAL DTS mode



- In the ANALOG mode



Input signal display

- DOLBY DIGITAL

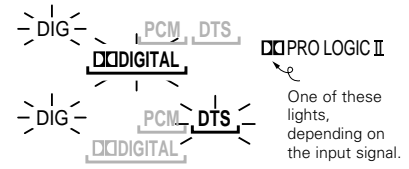

- DTS



- PCM



- The "DIG" lights when digital signals are being input properly. If the LED does not light, check whether the digital input component setup and connections are correct and whether the component's power is turned on.

After starting playback

[1] Adjusting the sound quality (SDB / TONE)

The SDB/TONE function will not work in the direct mode.

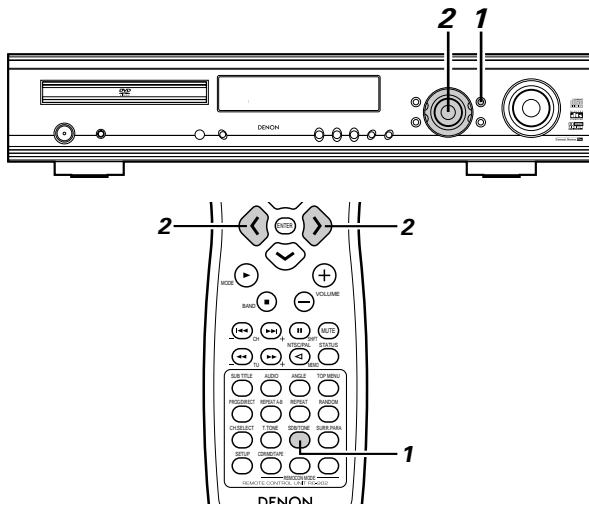

- 1 Press the SDB/TONE button.
 - The tone switches as follows each time the SDB/TONE button is pressed.

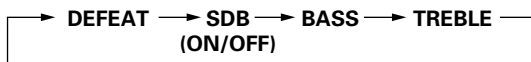

- 2 With the name of the volume to be adjusted selected, turn the FUNCTION/SELECT knob or cursor button (< , >) to adjust the level.

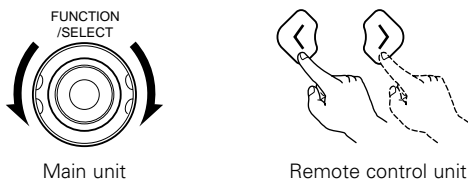

DEFEAT

- The signals do not pass through the SDB, bass and treble adjustment circuits, providing higher quality sound.

SDB

- Either turn the FUNCTION / SELECT dial or use the (< , >) cursor buttons to select "ON" or "OFF".

BASS, TREBLE

- To increase the bass or treble: Turn the control clockwise or press the cursor button. (The bass or treble sound can be increased to up to +10 dB in steps of 2 dB.)
- To decrease the bass or treble: Turn the control clockwise or press the cursor button. (The bass or treble sound can be decreased to up to -10 dB in steps of 2 dB.)

* If no operation is performed within 4 seconds, the display switches back to what was previously displayed.

[2] Turning the sound off temporarily (MUTING)

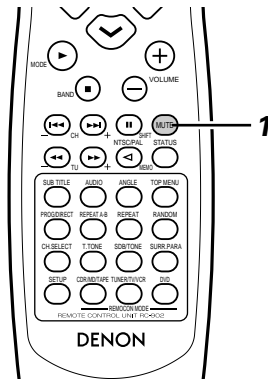

- 1 Use this to turn off the audio output temporarily. Press the MUTE button.
 - *Cancelling MUTE mode. Press the MUTE button again.



Remote control unit

NOTE:

- The setting is canceled if the set's power is turned off.

[3] Listening over head phones

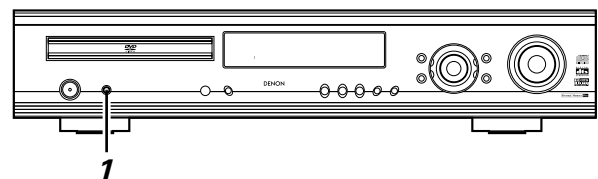

- 1 Connect the headphones to the PHONES jack of the front panel.
 - *The output to the speaker automatically is turned off and no sound is produced from the speakers.

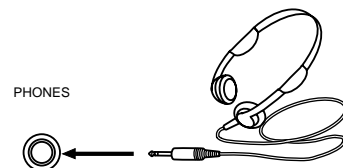

13 DOLBY / DTS SURROUND

Surround

This unit is equipped with a digital signal processing circuit that lets you play program sources in the surround mode to achieve the same sense of presence as in a movie theater.

Dolby Surround

(1) Dolby Digital (Dolby Surround AC-3)

Dolby Digital is the multi-channel digital signal format developed by Dolby Laboratories.



Dolby Digital consists of up to "5.1" channels - front left, front right, center, surround left, surround right, and an additional channel exclusively reserved for additional deep bass sound effects (the Low Frequency Effects – LFE – channel, also called the ".1" channel, containing bass frequencies of up to 120 Hz).

Unlike the analog Dolby Pro Logic format, Dolby Digital's main channels can all contain full range sound information, from the lowest bass, up to the highest frequencies – 22 kHz. The signals within each channel are distinct from the others, allowing pinpoint sound imaging, and Dolby Digital offers tremendous dynamic range from the most powerful sound effects to the quietest, softest sounds, free from noise and distortion.

■ Dolby Digital and Dolby Pro Logic

Comparison of home surround systems	Dolby Digital	Dolby Pro Logic
No. recorded channels (elements)	5.1 ch	2 ch
No. playback channels	5.1 ch	4 ch
Playback channels (max.)	L, R, C, SL, SR, SW	L, R, C, S (SW - recommended)
Audio processing	Digital discrete processing Dolby Digital (AC-3) encoding/decoding	Analog matrix processing Dolby Surround
High frequency playback limit of surround channel	20 kHz	7 kHz

■ Dolby Digital compatible media and playback methods

Marks indicating Dolby Digital compatibility:  and .

The following are general examples. Also refer to the player's operating instructions.

Media	Dolby Digital output jacks	Playback method (reference page)
LD (VDP)	Coaxial Dolby Digital RF output jack ※ 1	Set the input mode to "AUTO". (Page 35, 36)
DVD	Optical or coaxial digital output (same as for PCM) ※ 2	Set the input mode to "AUTO". (Page 35, 36)
Others (satellite broadcasts, CATV, etc.)	Optical or coaxial digital output (same as for PCM)	Set the input mode to "AUTO". (Page 35, 36)

※ 1 Use a commercially available adapter to connect Dolby Digital RF (AC-3RF) output signals to the digital input terminals. (Refer to the adapter's operating instructions.)

Please refer to the instruction manual of the adapter when making connection.

※ 2 To play in Dolby Digital Surround on the ADV-700, set "DVD setting change" – "Audio setting" – "Digital output" to "Normal" in the setup. (The factory default is "Normal".)

(2) Dolby Pro Logic II

- Dolby Pro Logic II is a new multi-channel playback format developed by Dolby Laboratories using feedback logic steering technology and offering improvements over conventional Dolby Pro Logic circuits.
- Dolby Pro Logic II can be used to decode not only sources recorded in Dolby Surround (※) but also regular stereo sources into five channels (front left, front right, center, surround left and surround right) to achieve surround sound.
- Whereas with conventional Dolby Pro Logic the surround channel playback frequency band was limited, Dolby Pro Logic II offers a wider band range (20 Hz to 20 kHz or greater). In addition, the surround channels were monaural (the surround left and right channels were the same) with previous Dolby Pro Logic, but Dolby Pro Logic II they are played as stereo signals.
- Various parameters can be set according to the type of source and the contents, so it is possible to achieve optimum decoding (see page 42).

※ Sources recorded in Dolby Surround

These are sources in which three or more channels of surround have been recorded as two channels of signals using Dolby Surround encoding technology.

Dolby Surround is used for the sound tracks of movies recorded on DVDs, LDs and video cassettes to be played on stereo VCRs, as well as for the stereo broadcast signals of FM radio, TV, satellite broadcasts and cable TV.

Decoding these signals with Dolby Pro Logic makes it possible to achieve multi-channel surround playback. The signals can also be played on ordinary stereo equipment, in which case they provide normal stereo sound.

There are two types of DVD Dolby surround recording signals.

- 2-channel PCM stereo signals
- 2-channel Dolby Digital signals

Regardless of the signal being played, when the 2-channel decode mode is set to the "Pro Logic II" mode in the "AUTO DECODE" mode, the surround mode is automatically set to "Dolby Pro Logic II".

■ Sources recorded in Dolby Surround are indicated with the logo mark shown below.

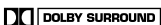
Dolby Surround support mark: 

Manufactured under license from Dolby Laboratories.
 "Dolby", "Pro Logic" and the double-D symbol are trademarks of Dolby Laboratories.
 Confidential Unpublished Works, ©1992-1999 Dolby Laboratories. All rights reserved.

DTS Digital Surround



Digital Theater Surround (also called simply DTS) is a multi-channel digital signal format developed by Digital Theater Systems. DTS offers the same "5.1" playback channels as Dolby Digital (front left, front right and center, surround left and surround right) as well as the stereo 2-channel mode. The signals for the different channels are fully independent, eliminating the risk of deterioration of sound quality due to interference between signals, crosstalk, etc.

DTS features a relatively higher bit rate as compared to Dolby Digital (1234 kbps for CDs and LDs, 1536 kbps for DVDs) so it operates with a relatively low compression rate. Because of this the amount of data is great, and when DTS playback is used in movie theaters, a separate CD-ROM synchronized with the film is played.

With LDs and DVDs, there is of course no need for an extra disc; the pictures and sound can be recorded simultaneously on the same disc, so the discs can be handled in the same way as discs with other formats.

Other media include CDs recorded in DTS. These are the same discs as conventional CDs (recorded in 2 channels) but include 5.1 channel surround signals. They do not include images, but they do permit surround playback on the ADV-700 and on CD players. DTS surround track playback offers the same intricate, grand sound as in a movie theater, right in your own listening room.

■ DTS compatible media and playback methods

Marks indicating DTS compatibility:  and .

The following are general examples. Also refer to the player's operating instructions.

Media	DTS Digital output jacks	Playback method (reference page)
CD	Optical or coaxial digital output (same as for PCM) ※ 2	Set the input mode to "AUTO" or "DTS" (page 35, 36). Never set the mode to "ANALOG" or "PCM". ※ 1
LD (VDP)	Optical or coaxial digital output (same as for PCM) ※ 2	Set the input mode to "AUTO" or "DTS" (page 35, 36). Never set the mode to "ANALOG" or "PCM". ※ 1
DVD	Optical or coaxial digital output (same as for PCM) ※ 3	Set the input mode to "AUTO" or "DTS" (page 35, 36).

- ※ 1 DTS signals are recorded in the same way on CDs and LDs as PCM signals. Because of this, the un-decoded DTS signals are output as random "hissy" noise from the CD or LD player's analog outputs. If this noise is played with the amplifier set at a very high volume, it may possibly cause damage to the speakers. To avoid this, be sure to switch the input mode to "AUTO" or "DTS" before playing CDs or LDs recorded in DTS. Also, never switch the input mode to "ANALOG" or "PCM" during playback. The same is true when playing CDs and LDs recorded in DTS on the ADV-700 or on LD/DVD compatible players. With DVDs, the DTS signals are recorded with a special recording method so there is no problem. For DVDs, the DTS signals are recorded in a special way so this problem does not occur.
- ※ 2 The signals provided at the digital outputs of a CD or LD player may undergo some sort of internal signal processing (output level adjustment, sampling frequency conversion, etc.). In this case the DTS-encoded signals may be processed erroneously, in which case they cannot be decoded by this unit, or may only produce noise. Before playing DTS signals for the first time, turn down the master volume to a low level, start playing the DTS disc, then check whether the DTS indicator on this unit (see page 36) lights before turning up the master volume.
- ※ 3 To play in DTS Digital Surround on the ADV-700, set "DVD setting change" — "Audio setting" — "Digital output" to "Normal" in the setup. (The factory default is "Normal".)

"DTS" and "DTS Digital Surround" are registered trademarks of Digital Theater Systems, Inc.

14 SURROUND PLAYBACK

(1) Before playing with the surround function

- Adjustments using the test tones can only be performed in the "Auto" mode and are only valid for the Auto decode Surround modes. The adjusted levels are automatically stored in the memory.

- Even after adjusting using the test tones, the various channels can be adjusted using the procedure described below to suit the program source and your preferences.

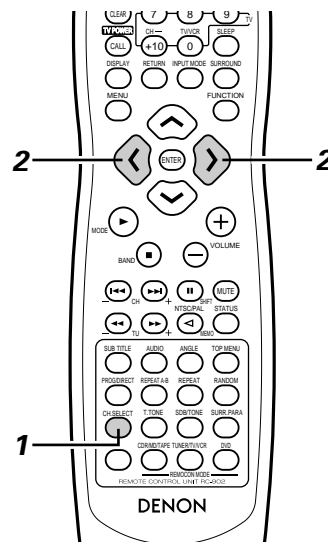
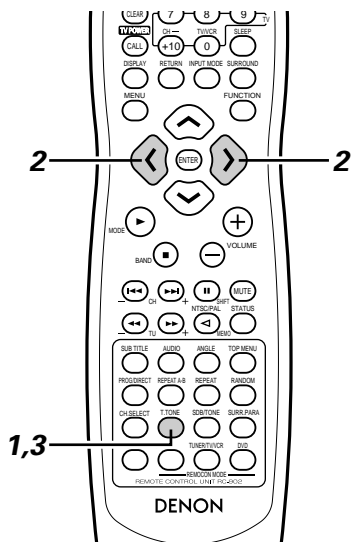

1 Press the TEST TONE button.



Remote control unit

2 Test tones are output from the different speakers. Use the channel volume adjust buttons to adjust so that the volume of the test tones is the same for all the speakers.

- The channel to be adjusted can be changed using the CH.SELECT button and the (↶ and ↷) cursor buttons on the remote control unit during the adjustments using the test tones.

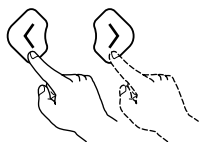

Remote control unit

3 After adjusting using the test tones, adjust the channel levels either according to the playback sources or to suit your tastes, as described below.



Remote control unit

1 Select the speaker whose level you want to adjust.

- The channel switches as shown below each time the button is pressed.



Remote control unit

2 Adjust the volume level of the selected speaker while the channel level is displayed.

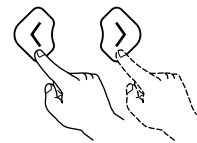

Remote control unit

(2) Auto decode surround mode settings

- The auto decode surround mode can be used for multi-channel and 2-channel stereo playback in the Dolby Digital, Dolby Pro Logic II, and DTS surround modes, according to the input signal's format.
- Here we describe the 2-channel decode mode settings for setting whether to play 2-channel sources as such in the 2-channel mode or in the multi-channel mode, as well as the settings for the Dolby Pro Logic II mode.

[1] 2-channel decode mode settings

- In the auto decode surround mode for the DVD, TV/DBS and V.AUX functions, you can select and set the auto stereo mode for playing 2-channel sources in 2-channel stereo, or the Pro Logic II mode for using Dolby Pro Logic II processing to achieve multi-channel playback.

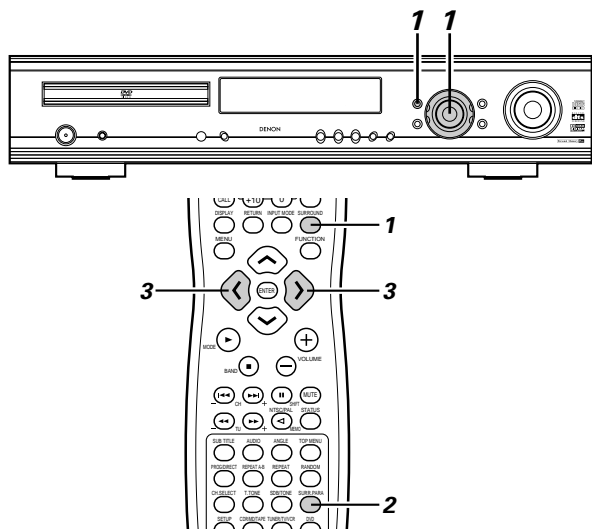

- 1** With the function set to DVD, TV/DBS or V.AUX, select the auto decode surround mode.
- "AUTO decode" is displayed, then the normal display reappears.

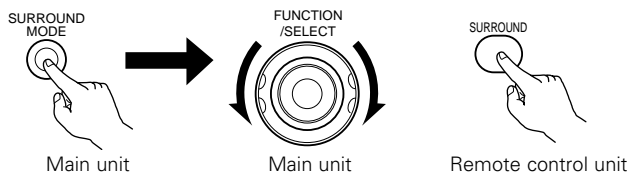

- 2** Press the SURR.PARA button on the remote control unit and select the 2-channel decode mode.

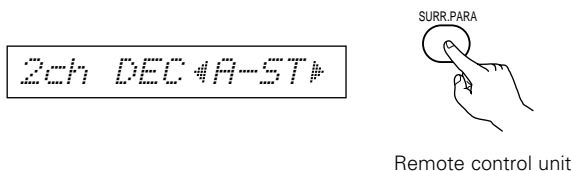

- * This can be selected when the digital input consists of no signal, PCM signals, Dolby Digital 2-channel signals, as well as when the analog input is selected.

- 3** Select the desired 2-channel decode mode using the (< and >) cursor buttons on the remote control unit.
- The mode switches as follows each time one of the buttons is pressed:

A-ST ↔ **PLII**
 (auto stereo mode) (Pro Logic II mode)

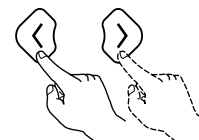

Remote control unit

- * When making parameter settings, the display will return to the regular condition several seconds after the last button was pressed and the setting will be completed.

Surround parameters (1) (2-channel decode mode)

A-ST (auto stereo) mode

- 2-channel sources are played in 2-channel stereo.
 When this mode is selected in the auto decode surround mode, DVD, BS digital and other multi-channel sources are played as such with multiple channels, while CDs and other 2-channel sources are automatically played in stereo.
- * For 2-channel Dolby Digital sources decoded in Dolby Surround, identification signals are used to automatically process the signals in Dolby Pro Logic II and play them in the multi-channel mode.

PLII (Pro Logic II) mode

- Even 2-channel sources undergo Dolby Pro Logic II processing and are played in the multi-channel mode.
 When this mode is selected in the auto decode surround mode, DVD, BS digital and other multi-channel sources are played as such with multiple channels, and CDs and other 2-channel sources also automatically undergo Dolby Pro Logic II processing and are played in the multi-channel mode.
- * In the Dolby Pro Logic II mode, "CINEMA", "MUSIC" or "DOLBY PL" (Pro Logic) can be selected and set. (See page 42 for setting instructions.)

NOTE:

- The 2-channel decode mode cannot be set when Dolby Digital 5.1-channel signals or DTS signals are being input.
- The 2-channel decode mode is stored separately for the DVD, TV/DBS and V.AUX modes. (In the Dolby Pro Logic II mode, the "CINEMA", "MUSIC" or "DOLBY PL" (Pro Logic) mode is also stored in the memory.)

[2] Dolby Pro Logic II mode settings

- Use the Dolby Pro Logic II mode to play program sources with the  **DOLBY SURROUND** mark and CDs and other 2-channel sources with Dolby Pro Logic II processing.
- One of the following three modes can be selected in the Dolby Pro Logic II mode:
 - ① CINEMA mode: This mode is optimum for movies and other Dolby Surround programs.
 - ② MUSIC mode: This mode is optimum for stereo music programs.
 - ③ PRO LOGIC compatible mode: This is the conventional Dolby Surround Pro Logic mode.

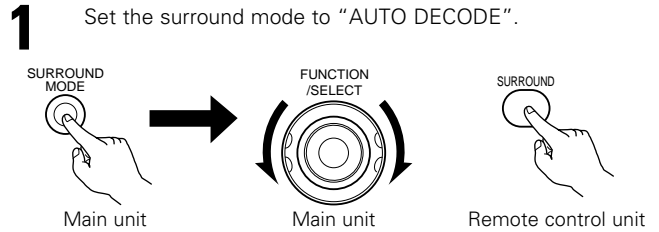
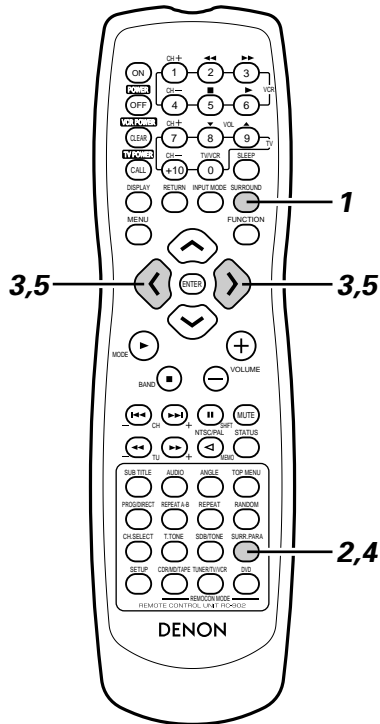
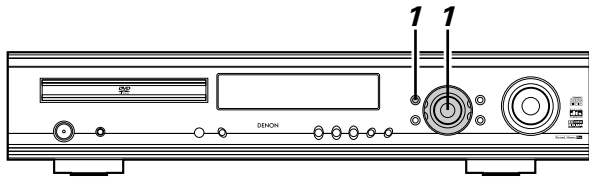

* This can be selected when the digital input consists of no signal, PCM signals, Dolby Digital signals, as well as when the analog input is selected. (It cannot be set when Dolby Digital or DTS signals are being input.)

- 2** Press the SURR.PARA button on the remote control unit to display the Dolby Pro Logic II mode setting.



- 3** Select the optimum mode according to the source.

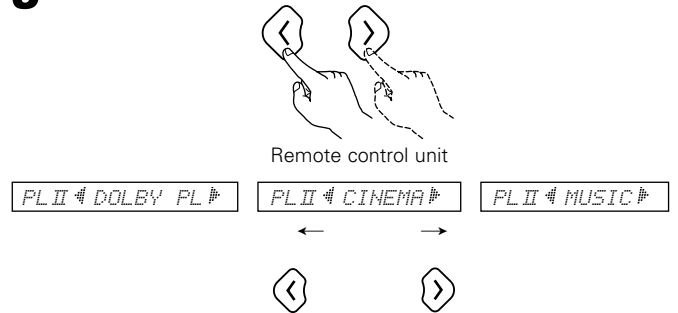

- 4** Set the surround parameters according to the selected mode.
- The parameters switch as shown below each time the button is pressed.

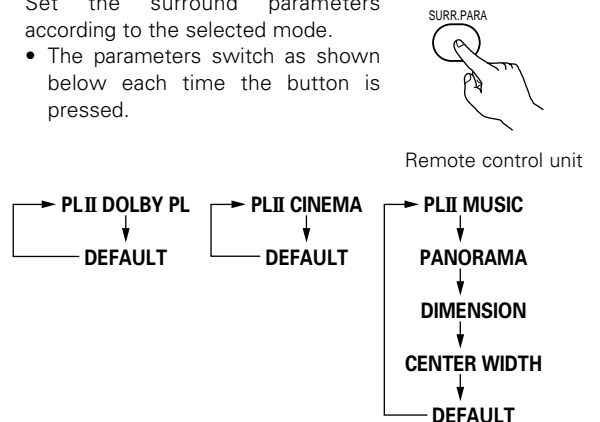

5 Set the various surround parameters.

- PANORAMA setting

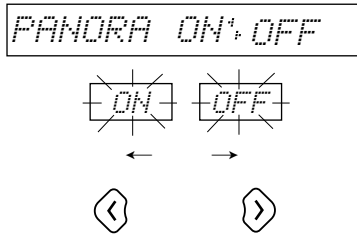

* The selected setting ("ON" or "OFF") flashes.

- DIMENSION setting

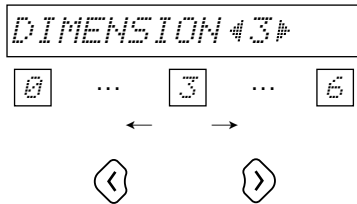

- CENTER WIDTH setting

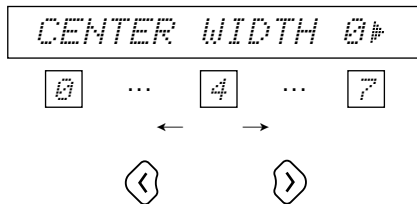

- DEFAULT setting

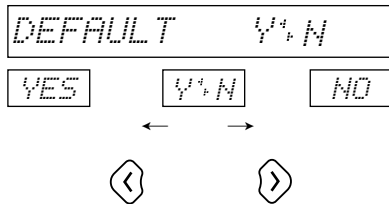

- If "YES" is selected, the settings are reset to the factory defaults.

* Stop operating buttons once the surround parameter settings have been completed. After several seconds the normal display reappears and the settings are automatically set.

* This completes the Dolby Pro Logic II mode settings. Other parameters can also be input, depending on the input signal. Refer to page 51 for details.

NOTES:

- The Dolby Pro Logic II mode is stored in the memory individually for the different functions.
- Dolby Pro Logic II includes four Pro Logic modes: "NORMAL", "PHANTOM", "WIDE" and "3CH.LOGIC". These are set automatically by making the "Speaker settings (setting of speaker type and whether or not that channel is connected)" in the setup.
- It is not possible to play DTS digital input sources in the Dolby Pro Logic II mode.

Surround parameters (2)

(Dolby Pro Logic II mode)

CINEMA mode

- This mode is suited for playing movies recorded in Dolby Surround as well as regular sources recorded in stereo. A high precision decoder decodes the signals into 5 channels, resulting in uniform 360 degree surround sound even with 2-channel sources.

The MUSIC mode may be more effective for sources containing a high ratio of stereo music. Try both and choose the most effective mode.

MUSIC mode

- This mode is suited for surround playback of stereo music signals. The inverted phase signals (the reverberation component of the music signals contains a high ratio of these) are played from the surround channel, and at the same time the frequency response of the surround channel is optimized to achieve a natural sound with a sense of expansion.

With music signals, the sound field expansion differs greatly according to the type of music, the recording conditions (live, etc.) and the contents of the signal source. Because of this, the MUSIC mode includes optional parameters for further adjusting the sound field.

PANORAMA

The front stereo sound field image is extended to the surround channel.

This is effective if under normal conditions the stereo image is narrow and the surround effect seems weak.

DIMENSION

This shifts the center of the sound field image to the front or surround side.

The playback balance of the different channels can be adjusted regardless of the amount of reverberation component in the source. If the sound field image is biased towards the front or surround side, this optional parameter can be used to correct it.

CENTER WIDTH

This adjusts the method of playback of the center signal component from the center channel only to the front channel only.

When the center channel is played in a way prioritizing separation, the position of the front channel sound field is clearer but the overall sound field image concentrates at the center and the relationship between the different channels seems weaker. This parameter can be adjusted to improve the sense of stability of the sound field image and achieve natural horizontal expansion.

DOLBY PL (Pro Logic) mode

- This is the conventional Dolby Pro Logic compatible mode. In this mode sources recorded in Dolby Surround are decoded with a playback image faithful to the original recording.

(3) AUTO DECODE mode

- In the auto decode mode, it is possible to play signals in the Dolby Digital, Dolby Pro Logic II or DTS, according to the format of the input signals.
- It is also possible to play 2-channel sources according to the 2-channel decode mode and Dolby Pro Logic II mode settings (pages 42 and 43) and in the Dolby Pro Logic II Surround mode.

[1] Dolby Digital and DTS playback (digital inputs only)

- Applicable sources
 - Digital inputs (TV/DBS and V.AUX functions, including DVD playback discs)
 - Dolby Digital multi-channel sources
 - DTS sources

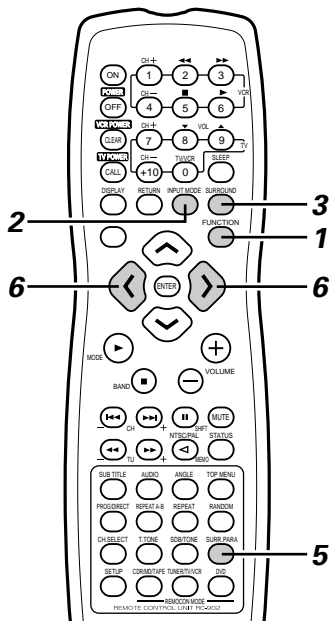
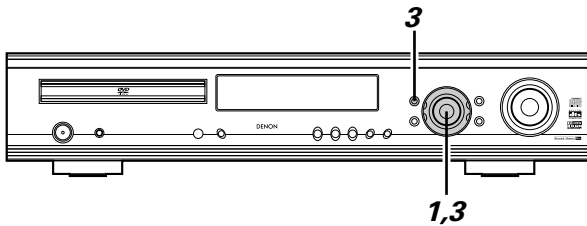

1 Select the digital input function. (DVD or TV/DBS or V.AUX digital input)

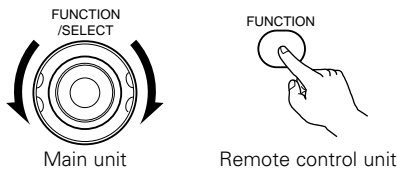

2 Set the input mode to "AUTO".
* DTS sources can also be played in the input mode "DTS".

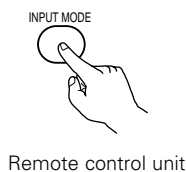

3 Set the surround mode to "AUTO DECODE".

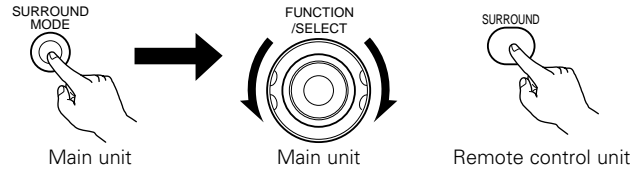

* When performing this operation from the main unit, press the SURROUND MODE button then turn the FUNCTION/SELECT dial to choose the surround mode.

4 Play a program source containing the **DOLBY DIGITAL** or **dts** mark.

- The Dolby Digital indicator lights **DOLBY DIGITAL** Lit
- The DTS indicator lights when **DTS** Lit playing a DTS source.

* The mode is selected automatically according to the format of the source being played.

5 Display the surround parameters for the source.

* The surround parameters are also displayed on the screen when the function is set to DVD.

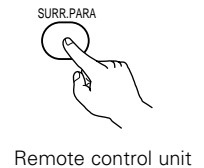

6 Select the various surround parameters and set them.
* The display returns to normal if no operation is performed for 4 seconds while the parameters are displayed.

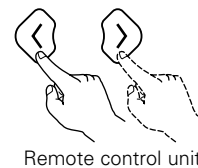

- D.COMP. setting

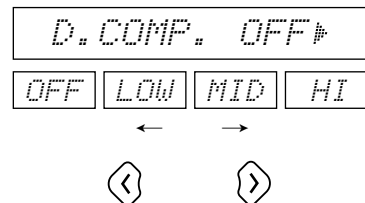

* This parameter is not displayed when playing DTS source.

6

- LFE level setting

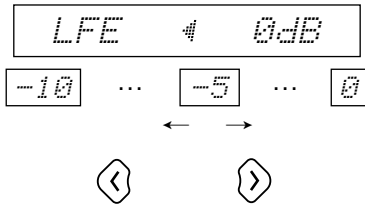

- * The LFE level can be adjusted between -10 dB and 0 dB in steps of 1 dB.

- DEFAULT setting

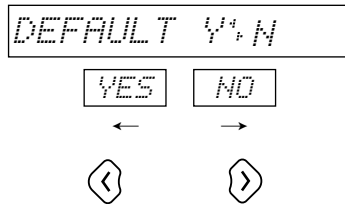

- * When "YES" is selected, the settings are reset to their factory default values.
- * Stop operating buttons once the surround parameter settings have been completed. After several seconds the normal display reappears and the settings are automatically set.

Surround parameters (3)

D.COMP. (Dynamic Range Compression):

- Motion picture soundtracks have tremendous dynamic range (the contrast between very soft and very loud sounds). For listening late at night, or whenever the maximum sound level is lower than usual, the Dynamic Range Compression allows you to hear all of the sounds in the soundtrack (but with reduced dynamic range). (This only works when playing program sources recorded in Dolby Digital.) Select one of the four parameters ("OFF", "LOW", "MID" (middle) or "HI" (high)). Set to OFF for normal listening.

LFE (Low Frequency Effect):

- Program source and adjustment range
 1. Dolby Digital: -10 dB to 0 dB
 2. DTS Surround: -10 dB to 0 dB
- When Dolby Digital encoded software is played, it is recommended that the LFE LEVEL be set to 0 dB for correct Dolby Digital playback.
- When DTS encoded movie software is played, it is recommended that the LFE LEVEL be set to 0 dB for correct DTS playback.
- When DTS encoded music software is played, it is recommended that the LFE LEVEL be set to -10 dB for correct DTS playback.

NOTES:

- When "DEFAULT" is selected and the < cursor button is pressed ("YES"), "D.COMP." is automatically set to "OFF" and "LFE" is reset to the default value. ("D.COMP." is not valid for DTS source.)
- Signals encoded in Dolby Digital can only be played in the Auto decode (Dolby Digital, Dolby Pro Logic II or Auto stereo), Direct, stereo or virtual modes. Other modes do not work when playing Dolby Digital signals.
- DTS signals can only be played in the Auto decode (DTS), Direct or stereo modes. Other modes do not work when playing DTS signals.
- DTS signals can also be played in the "DTS" input mode. (See page 35.) In this case, decoding and playback are only performed when DTS signals are input.

[2] **Dolby Surround Pro Logic II mode** (All function)

- The source is played according to the 2-channel decode mode and Dolby Pro Logic II mode settings.
- Applicable sources
 - Digital inputs (TV/DBS and V.AUX functions, including DVD playback discs)
 - Dolby Digital 2-channel sources (including sources encoded in Dolby Surround)
 - PCM 2-channel sources (except 96 kHz PCM)
 - 2-channel analog input sources (all functions)

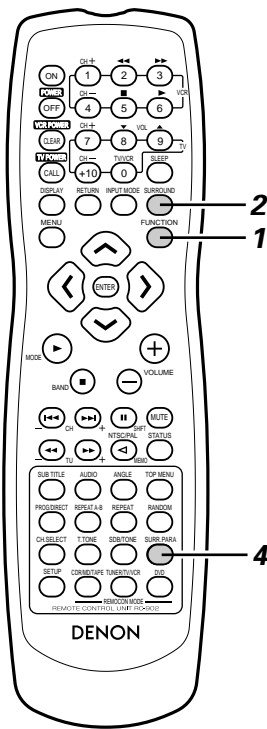
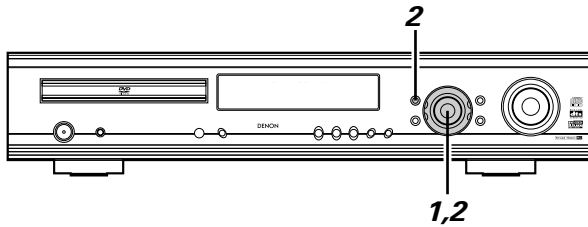

1 Select the input source.

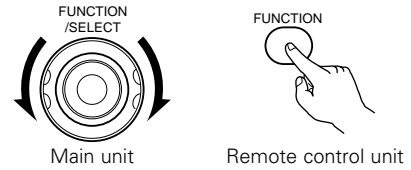

* Dolby Pro Logic II playback is not possible in the digital input function (DVD, TV/DBS or V.AUX) "DTS" input mode.

2 Select the AUTO DECODE Surround mode.

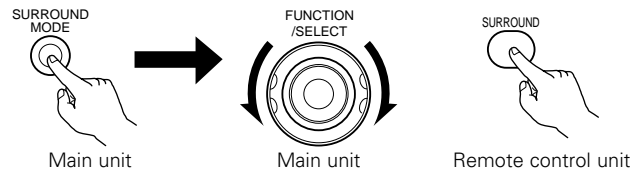

* When performing this operation from the main unit, press the SURROUND MODE button then turn the FUNCTION/SELECT dial to choose the surround mode.

3 Play a program source with the



- The source is played according to the Dolby Pro Logic II mode setting.
- CINEMA/MUSIC mode



- PRO LOGIC mode



* The mode can be changed during playback with the surround parameters.

4 Set the surround parameters according to the selected mode.

- The parameters switch as shown below each time the button is pressed.



Remote control unit

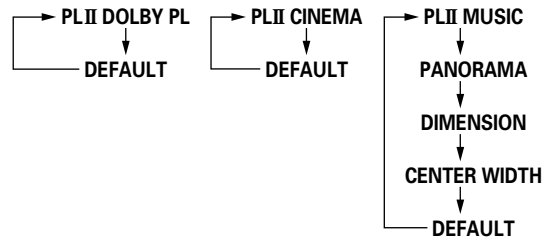

[3] Auto Stereo mode (DVD, TV/DBS and V.AUX function)

- When the function is set to DVD, TV/DBS or V.AUX and the 2-channel decode mode is set to the auto stereo mode, 2-channel sources are played in 2-channel stereo.
- Applicable sources
 - Digital inputs (TV/DBS and V.AUX functions, including DVD playback discs)
 - Dolby Digital 2-channel sources (removing sources encoded in Dolby Surround)
 - PCM 2-channel sources (include 96 kHz PCM)
 - 2-channel analog input sources

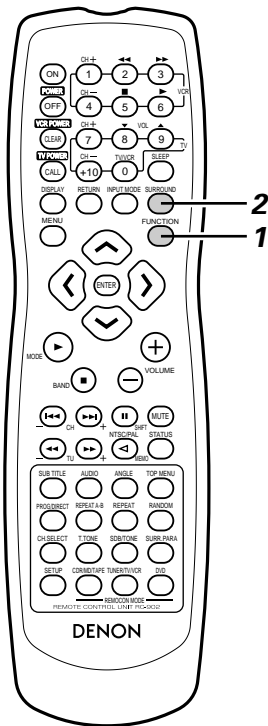
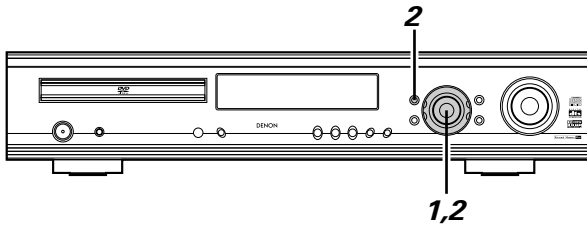

1 Select the input source.
(DVD, TV/DBS and V.AUX function)

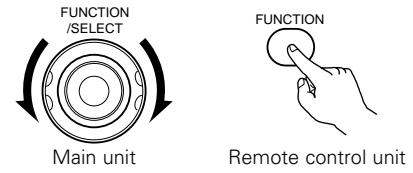

2 Select the AUTO DECODE Surround mode.

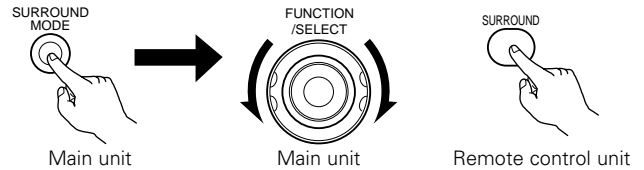

* When performing this operation from the main unit, press the SURROUND MODE button then turn the FUNCTION/SELECT dial to choose the surround mode.

3 Play a 2-channel source.
• The AUTO ST indicator lights.



* The mode can be changed during playback to the Dolby Pro Logic II mode with the surround parameters.

NOTES:

- When Dolby Surround encoded signals are detected in Dolby Digital 2-channel sources, the source is played in the Dolby Pro Logic II according to the Dolby Pro Logic II mode setting. If the signals are not encoded the source is played in the auto stereo mode.
- DTS 2-channel sources are played in two channels in the DTS mode, not in the auto stereo mode.

15 DSP SURROUND SIMULATION

(1) Surround modes and their features

- This unit is equipped with a high performance DSP (Digital Signal Processor) which uses digital signal processing to synthetically recreate the sound field. One of 7 preset surround modes can be selected according to the program source and the parameters can be adjusted according to the conditions in the listening room to achieve a more realistic, powerful sound. These surround modes can also be used for program sources not recorded in Dolby Surround Pro Logic or Dolby Digital.

1	5CH STEREO	In this mode, the signals of the front left channel are output from the left surround channel, the signals of the front right channel are output from the right surround channel, and the same (in-phase) component of the left and right channels is output from the center channel. This mode provides all speaker surround sound, but without directional steering effects, and works with any stereo program source.
2	MONO MOVIE (NOTE 1)	Select this when watching monaural movies for a greater sense of expansion.
3	ROCK ARENA	Use this mode to achieve the feeling of a live concert in an arena with reflected sounds coming from all directions.
4	JAZZ CLUB	This mode creates the sound field of a live house with a low ceiling and hard walls. This mode gives jazz a very vivid realism.
5	VIDEO GAME	Use this to enjoy video game sources.
6	MATRIX	Select this to emphasize the sense of expansion for music sources recorded in stereo. Signals consisting of the difference component of the input signals (the component that provides the sense of expansion) processed for delay are output from the surround channel.
7	VIRTUAL	Select this mode to enjoy a virtual sound field, produced from the front 2-channel speakers.

- * Depending on the program source being played, the effect may not be very noticeable.
In this case, try other surround modes, without worrying about their names, to create a sound field suited to your tastes.

NOTE 1: When playing sources recorded in monaural, the sound will be one-sided if signals are only input to one channel (left or right), so input signals to both channels. If you have a source component with only one audio output (monophonic camcorder, etc.) obtain a "Y" adaptor cable to split the mono output to two outputs, and connect to the L and R inputs.

NOTES:

- Only the AUTO DECODE (Auto stereo), DIRECT and STEREO modes can be used when playing PCM signals with a sampling frequency of 96 kHz (such as from DVD-Video discs that contain 24 bit, 96 kHz audio). If such signals are input during playback in one of the other surround modes, the mode automatically switches to AUTO DECODE (Auto stereo).
- When DTS signals are input while playing in the virtual surround mode, the surround mode is automatically set to "STEREO".

Personal Memory Plus

This set is equipped with a personal memorize function that automatically memorizes the surround modes and input modes selected for the input different sources. When the input source is switched, the modes set for that source last time it was used are automatically recalled.

- Settings automatically stored in the memory for the individual input functions using the Personal Memory Plus function:
 - ① Surround mode (including 2-channel decode mode and Dolby Pro Logic II mode settings)
 - ② Input mode selection function
- * The surround parameters, SDB/tone control settings and playback level balance for the different output channels are memorized for each surround mode.

(2) DSP Surround simulation

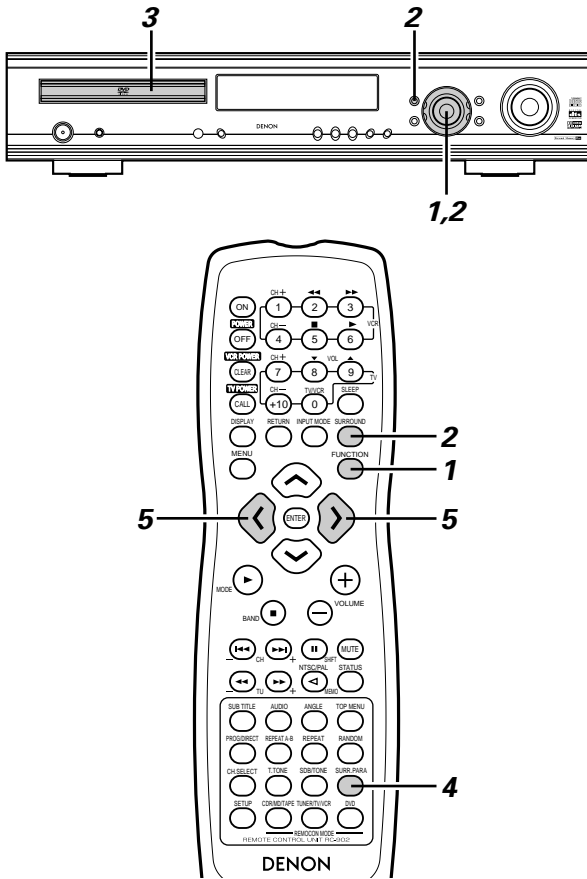

1 Select the input source.

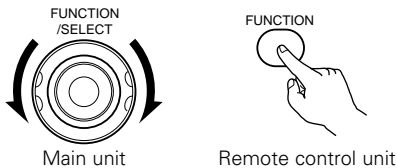

2 Select the surround mode for the input channel.

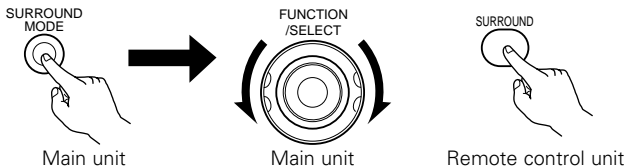

- The surround mode switches in the following order each time the SURROUND MODE button is pressed:

STEREO ↔ AUTO DECODE ↔ 5CH STEREO ↔ MONO MOVIE
 ↔ ROCK ARENA ↔ JAZZ CLUB ↔ VIDEO GAME
 ↔ MATRIX ↔ VIRTUAL ↔ DIRECT ↔ STEREO ...

3 Play a program source.
 • Refer to instruction manual for handling.

4 To enter the surround parameter setting mode, press the SURROUND mode.

- The surround parameter switches in the following order each time the SURROUND button is pressed for the different surround modes.



Remote control unit

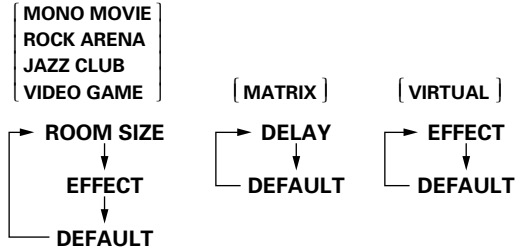

- * There is no 5-channel stereo mode.
- * Refer to page 51 for the parameters of the "AUTO DECODE" mode.

5 Display the parameter you want to adjust.
 • Use the cursor buttons (↶, ↷) to select the surround parameter.

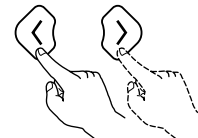

Remote control unit

- ROOM SIZE setting

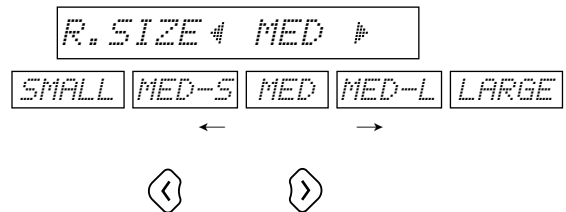

- EFFECT LEVEL setting

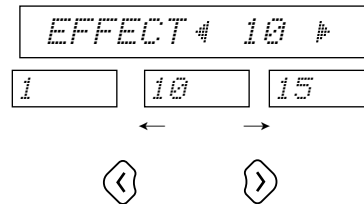

- * "1" to "10" for the "VIRTUAL" mode.

- DELAY TIME setting

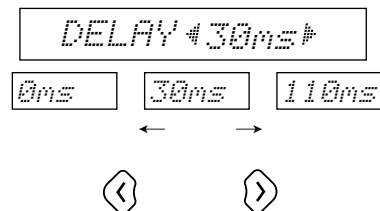

5

- DEFAULT setting

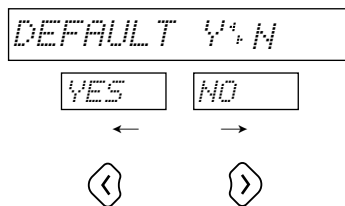

- * When "YES" is selected, the settings are reset to their factory default values.
- * Stop operating buttons once the surround parameter settings have been completed. After several seconds the normal display reappears and the settings are automatically set.

NOTE:

- When playing PCM digital signals or analog signals in the 5CH STEREO, ROCK ARENA, JAZZ CLUB, VIDEO GAME, MONO MOVIE or MATRIX surround modes and the input signal switches to a digital signal encoded in Dolby Digital, the Dolby surround mode switches automatically. When the input signal switches to a DTS signal, the mode automatically switches to DTS surround.

Surround parameters (4)

ROOM SIZE:

- This sets the size of the sound field. There are five settings: "small", "med.s" (medium-small), "medium", "med.l" (medium-large) and "large". "small" recreates a small sound field, "large" a large sound field.

EFFECT LEVEL:

- This sets the strength of the surround effect. The level can be set in 15 steps from 1 to 15. When the surround mode is set to "VIRTUAL", the effect level can be set in steps from 1 to 10. Lower the level if the sound seems distorted.

DELAY TIME:

- In the matrix mode only, the delay time can be set within the range of 0 to 110 ms.

■ Surround modes and parameters

Mode		Signals and adjustability in the different modes										
		Channel output				Input function playing signals and Surround mode						
						TV/DBS V.AUX DVD			TV/DBS V.AUX	VCR CDR/TAPE TUNER		
		FRONT L/R	CENTER	SURROUND L/R	SUB- WOOFER	When playing Dolby Digital signals		When playing DTS signals		When playing PCM signals	When playing Analog signals	When playing Analog signals
				2ch	Multi ch	2ch	Multi ch	2ch	2ch	2ch		
STEREO		○	×	×	⊗	○	○	○	○	○	○	○
AUTO DECODE	DOLBY DIGITAL	○	⊗	⊗	⊗	×	○	×	×	×	×	×
	DTS SURROUND	○	⊗	⊗	⊗	×	×	○	○	×	×	×
	DOLBY PL II	○	⊗	⊗	⊗	●	×	×	×	●	●	○
	AUTO STEREO	○	×	×	⊗	●	×	×	×	●	●	×
5CH STEREO		○	⊗	⊗	⊗	×	×	×	×	○	○	○
MONO MOVIE		○	⊗	⊗	⊗	×	×	×	×	○	○	○
ROCK ARENA		○	⊗	⊗	⊗	×	×	×	×	○	○	○
JAZZ CLUB		○	⊗	⊗	⊗	×	×	×	×	○	○	○
VIDEO GAME		○	⊗	⊗	⊗	×	×	×	×	○	○	○
MATRIX		○	⊗	⊗	⊗	×	×	×	×	○	○	○
VIRTUAL		○	×	×	⊗	○	○	×	×	○	○	○
DIRECT		○	×	×	⊗	○	○	○	○	○	○	○

○ : Signal/adjustable
 × : No signal/not adjustable
 ⊗ : Turned on or off by speaker configuration setting
 ● : Turned on or off by 2CH DECODE mode setting (Default: AUTO STEREO mode)

Mode		Signals and adjustability in the different modes													
		SDB	TONE CONTROL	Parameter (default values are shown in parentheses)											
				2ch DECODE MODE	PLII MODE	Pro Logic II (MUSIC mode only)			ROOM SIZE	EFFECT LEVEL	DELAY TIME	Dolby Digital signal		DTS signal	
		PANORAMA	DIMENSION			CENTER WIDTH	D. COMP	LFE				LFE			
STEREO		○ (OFF)	○ (OFF)	×	×	×	×	×	×	×	×	○ (OFF)	○ (0dB)	○ (0dB)	
AUTO DECODE	DOLBY DIGITAL	○ (OFF)	○ (OFF)	○*1 (AUTO STEREO)	○*2 (CINEMA)	×	×	×	×	×	×	○ (OFF)	○ (0dB)	×	
	DTS SURROUND	○ (OFF)	○ (OFF)			×	×	×	×	×	×	×	×	×	○ (0dB)
	DOLBY PL II	○ (OFF)	○ (OFF)			○ (OFF)	○ (3)	○ (0)	×	×	×	○ (OFF)	○ (0dB)	×	
	AUTO STEREO	○ (OFF)	○ (OFF)			×	×	×	×	×	×	×	○ (OFF)	○ (0dB)	×
5CH STEREO		○ (OFF)	○ (OFF)	×	×	×	×	×	×	×	×	×	×	×	
MONO MOVIE		○ (OFF)	○ (OFF)	×	×	×	×	×	○ (Medium)	○ (10)	×	×	×	×	
ROCK ARENA		○ (OFF)	○ (OFF)	×	×	×	×	×	○ (Medium)	○ (10)	×	×	×	×	
JAZZ CLUB		○ (OFF)	○ (OFF)	×	×	×	×	×	○ (Medium)	○ (10)	×	×	×	×	
VIDEO GAME		○ (OFF)	○ (OFF)	×	×	×	×	×	○ (Medium)	○ (10)	×	×	×	×	
MATRIX		○ (OFF)	○ (OFF)	×	×	×	×	×	×	○ (30msec)	×	×	×	×	
VIRTUAL		○ (OFF)	○ (OFF)	×	×	×	×	×	×	○ (10)	×	○ (OFF)	○ (0dB)	×	
DIRECT		×	×	×	×	×	×	×	×	×	×	○ (OFF)	○ (0dB)	○ (0dB)	

○ : Signal/adjustable
 × : No signal/not adjustable
 *1 : Can be selected for AUTO STEREO mode and DOLBY PLII mode
 *2 : Can be selected for CINEMA mode, MUSIC mode and DOLBY PL mode

16 LISTENING TO THE RADIO

(1) Auto tuner presets

Use this to automatically search for FM broadcasts and store up to 40 stations at preset channels 1 to 40.

NOTE:

- If an FM station cannot be preset automatically due to poor reception, use the "Manual tuning" operation to tune in the station, then preset it using the manual "Preset memory" operation.

1 Using the TUNER function, press and hold the TUNING + and TUNING - buttons of the main unit for 2 seconds or longer.

- "AUTO PRESET?" and "-: NO/+ : START" will alternately appear on the display of the main unit.
- Press the TUNING - button to cancel.

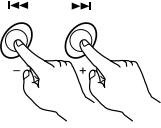

Main unit

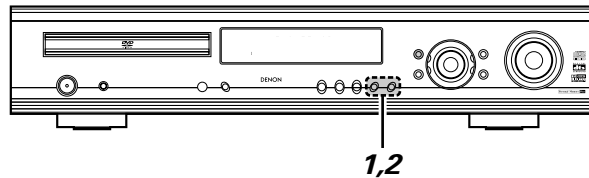

2 Use the TUNING + button to select "START". "SEARCH" flashes on the display and searching begins. "COMPLETED" appears once searching is completed.

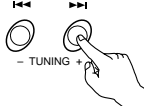

Main unit

(2) Tuning

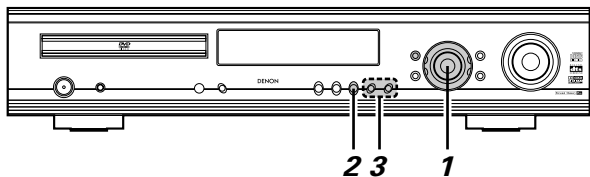

Example: Tuning in FM/AM stations

Before operating the remote control unit!

Be sure to press the proper remote control mode selector button to set the remote control unit to the AV mode.



1 Turn the FUNCTION/SELECT knob of the main unit or press the FUNCTION button of the remote control and select "TUNER".

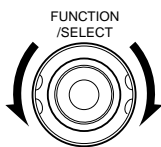

Main unit

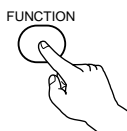

Remote control unit

2 Select "FM" or "AM".

- The selected "FM AUTO", "FM MONO" or "AM" is displayed.
- When using the remote control, the mode button is used to select FM AUTO and MONO.

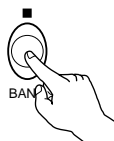

Main unit

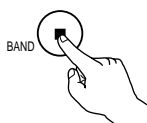

Remote control unit

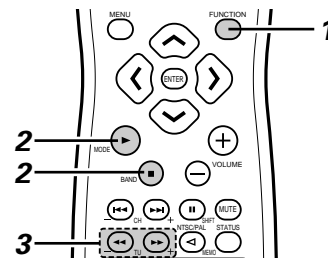
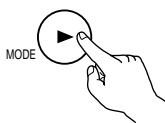

3 Adjust the receiving frequency.

- When a station is received, the "TUNED" indication will light.

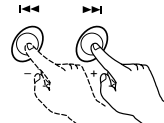

Main unit

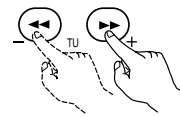

Remote control unit

NOTES:

A humming sound may be heard when using a TV nearby while receiving AM programs. If this happens, move the system as far from the TV as possible.

Auto tuning

- When one of the Tuning +/- button is pressed, the frequency changes in steps of 0.2 MHz in the FM band, 10 kHz in the AM band.
- If one of the Tuning +/- button is held for over 1 second, the frequency continues to change when the button is released (auto tuning) and stops when a station is tuned in. Tuning will not stop at stations whose reception is poor.
- To stop the auto tuning function, press the Tuning +/- button once.

FM Stereo Reception

- When a program being broadcast in "FM AUTO" is received, the "ST" indicator lights and the program is received in stereo.
- If reception is poor and there is much noise in the stereo signals, press the BAND or MODE button to set the FM MONO mode.

(3) Presetting FM and AM stations

Example: Presetting FM station (currently tuned in) at preset number P03

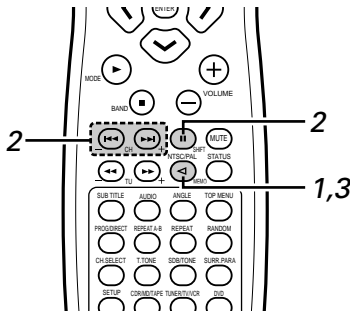

Before operating the remote control unit!

Be sure to press the proper remote control mode selector button to set the remote control unit to the AV mode.



- 1 Tune in the broadcast station that is to be preset and press the Memory button.
 - A "P--" indication flashes for 10 seconds.

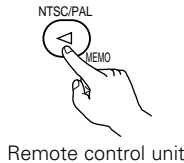

Remote control unit

- 2 While the "P--" indication is flashing, use the shift button and the channel (CH) buttons (-, +) to display the preset number "P03".

* Each press of the shift button adds 10 to the current preset number in the range of P00 to P40.

Example:

Starting with a P13 setting, each press of the shift button results in the changes P13 → P23 → P33 → P03 → P13 →...



Remote control unit

Example:

Starting with a P00 setting, each press of the shift button results in the changes P00 → P10 → P20 → P30 → P40 → P10 →...

- 3 Press the MEMORY button while the "P03" display is flashing.
 - The "P03" display will light and presetting will be completed.

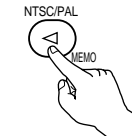

Remote control unit

Presetting

- Up to 40 AM or FM stations can be preset using this procedure.
- In addition to the reception frequency, the reception mode (monaural or auto) is also preset, so check the display when presetting stations.
- If a station is preset at a number where a station is already preset, the previous station is replaced with the new station.
- The preset memory is not cleared when the power cord is unplugged.

(4) Listening to preset stations

Example: Listening to the station preset at number P03 (This operation is only possible from the remote control unit.)

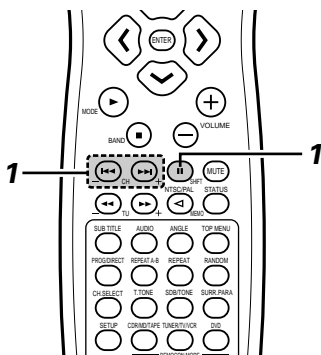

Before operating the remote control unit!

Be sure to press the proper remote control mode selector button to set the remote control unit to the AV mode.



- 1 Press the remote control shift button and the channel (CH) button (-, +) and select preset number "P03".



Remote control unit

17 ON-SCREEN DISPLAY

The ADV-700 is equipped with an on-screen display ("OSD") function that displays various types of information on the surround functions and the disc on the screen when the function is set to DVD.

① Setup screen

- This is used to select the speaker system being used (quick system setting) and to change the function of the ADV-700 and various settings when playing discs (system setting change and DVD setting change).
- The setup screen can be used regardless of the currently set function, but it cannot be operated while a disc is playing. Set the stop mode first.

② Display of disc information

- When the function is set to DVD, the OSD displays information on the disc and appears when various playback functions are operated.

③ Display of surround function

- When the function is set to DVD, information on the surround amplifier is also displayed and can be operated.

The OSD for the surround function (AV OSD) can be turned on and off.

(The OSD for the setup screen and DVD disc information cannot be set to "OFF".) Set to "ON" upon shipment from the factory.

* Set to "ON" upon shipment from the factory.

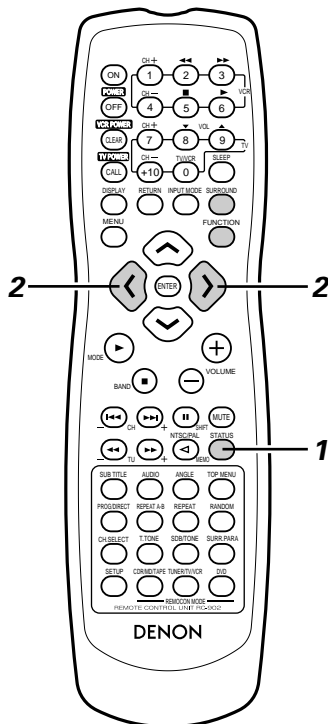
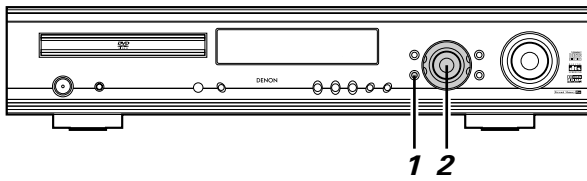

1 With the function set to DVD, press the STATUS button for at least 2 seconds.

- "AV OSD ON ◀▶ OFF" is displayed.



Remote control unit

Remote control unit

* The current setting is displayed in green.

2 Turn the AV OSD on or off.

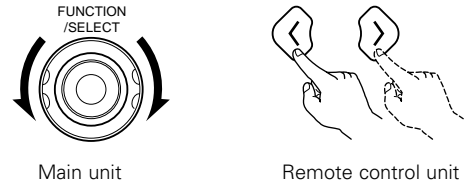

Main unit

Remote control unit

⌚ or ⏪ : ON

⌚ or ⏩ : OFF

* After several seconds, the display turns off and the setting is made.

NOTES:

- Depending on the disc being played, the picture may be disturbed when the OSD turns on. This is not a malfunction. If this should happen, set the AV OSD to "OFF".
- The OSD is also output to the VCR video output terminals. Do not perform setup or OSD operations while recording with a video deck.

18 USING THE ON-SCREEN DISPLAY

(1) Operating using the disc information OSD

- Use this function to display and change information on the disc (titles, chapters, time, etc.)

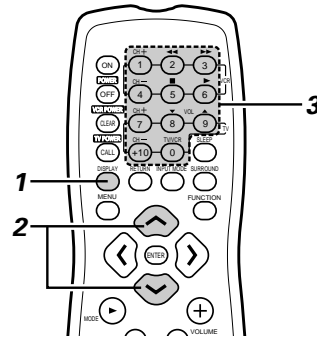

Before operating the remote control unit!

- Be sure to set the DVD mode using the remote control mode selector buttons.

- 1** In the play mode, press the DISPLAY button.
- The On-Screen Display appears.
 - The picture on the TV screen switches each time the button is pressed.
 - The items displayed differ from disc to disc.

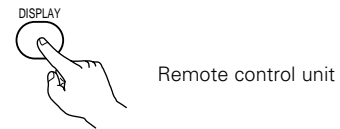

Example: For DVDs

- Normal playback screen

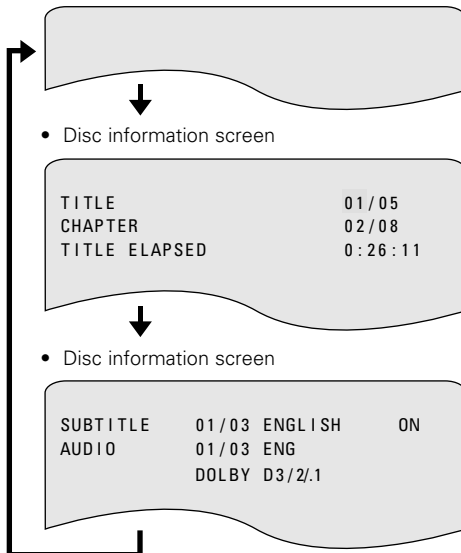

Example: For video and music CDs

- Normal playback screen

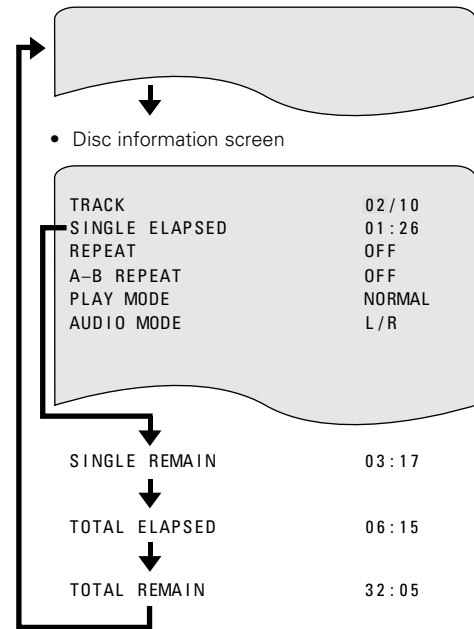

- For the on-screen display for video CDs and music CDs, only the disc time changes.

- 2** Use the \leftarrow and \rightarrow cursor buttons to select the item you wish to change.

- The selected item is displayed with a yellow frame.
- ① For DVDs
"TITLE", "CHAPTER", "TITLE ELAPSED" can be selected.
- ② For video and music CDs
"TRACK" can be selected.

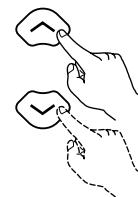

Remote control unit

- 3** ① Changing the elapsed time
Input using the number buttons, then press the ENTER button.
Example: For 1 minute 26 seconds → "00126"

- ② Changing the title, track or chapter
- For DVDs
Input using the number buttons, then press the ENTER button.
(For some discs it is not possible to change the title or chapter.)
 - For video and music CDs
Input using the number buttons. Playback starts from that track.

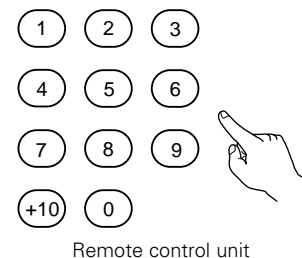

Remote control unit

(2) Playing Repeatedly

■ Use this function to play your favourite audio or video sections repeatedly.

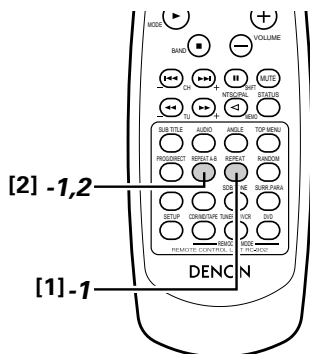

Before operating the remote control unit!

- Be sure to set the DVD mode using the remote control mode selector buttons.



[1] Playing Repeatedly (Repeat Playback)

1 In the play mode, press the REPEAT button.

- The display on the TV screen switches each time the button is pressed, and the corresponding repeat play or stop mode is set.

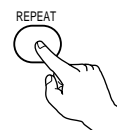

Remote control unit

① For DVDs

- Normal playback



- Chapter repeated



- Title repeated



- Repeat playback canceled



② For video and music CDs

- Normal playback



- Track repeated



- Entire disc repeated



- Repeat playback canceled



* To return to normal playback:

Return to normal playback by pressing the REPEAT A-B button until "REPEAT OFF" appears on the TV screen.

[2] Playing a Certain Section Repeatedly (A-B Repeat Playback)

- 1** During playback, press the A-B REPEAT button.
- This sets start point A.

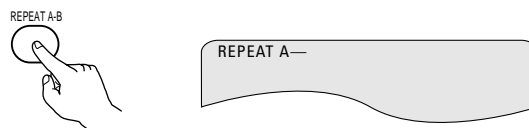

Remote control unit

- 2** Press the A-B REPEAT button again.
- This sets end point B, and repeat playback of the A-B section starts.

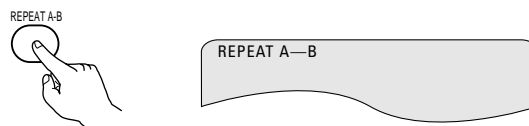

Remote control unit

* To return to normal playback:

Press the A-B REPEAT button until "A TO B CANCELED" appears on the TV screen.

NOTES:

- Repeat playback may not work for some DVDs.
- The repeat playback and A-B repeat playback functions will not work for DVDs and video CDs for which the elapsed time is not shown on the display during playback.
- In some cases, subtitles may not be displayed near the A and B points during A-B repeat playback.

(3) Playing Tracks in the Desired Order

- Use this function with video and music CDs to play the tracks in the desired order.
- This function does not affect with DVD.

Before operating the remote control unit!

- Be sure to set the DVD mode using the remote control mode selector buttons.

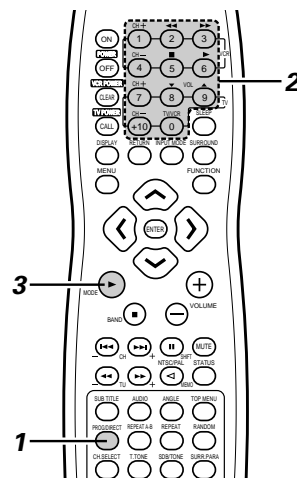
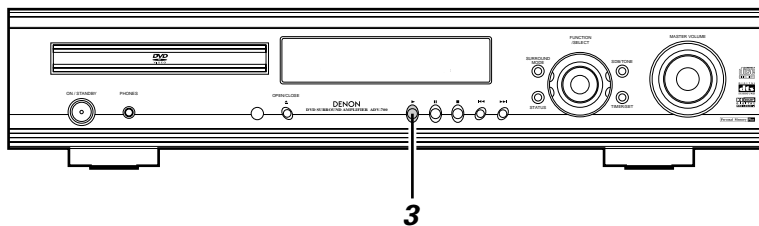

- 1** In the stop mode, press the PROG/DIRECT button once.
- The program selection screen appears.

PROG/DIRECT

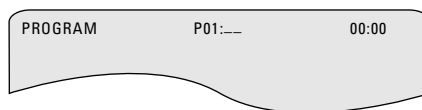
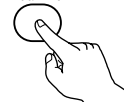

Remote control unit

- 2** Use the number buttons to select the track number you want to program.

EX: To program track 5 and track 12:

Press 5 (number button)

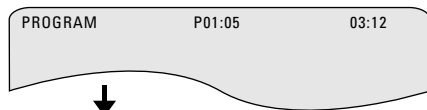

Press +10 (number button)

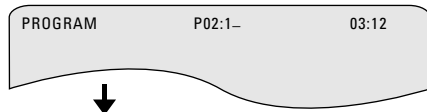

Press 2 (number button)

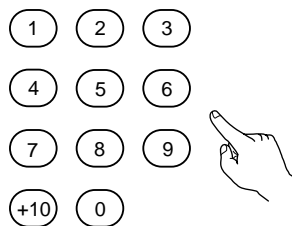
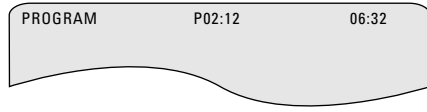

Remote control unit

- 3** Press the PLAY button.
- Playback of the tracks in the programmed order begins.



Main unit

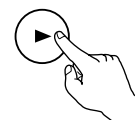

Remote control unit

*** To return to normal playback:**

Press the STOP (■) button to stop programmed playback, then press the PROG/DIRECT button. Now press the PLAY (▶) button to start normal playback from the beginning of the disc.

*** To clear tracks from the program:**

Press the STOP (■) button. The program play screen appears. Press the CLEAR button to clear the last track in the program.

*** To clear the entire program:**

The entire program is cleared when the power is turned off, the function is changed or the disc is ejected.

Also, when the STOP (■) button is pressed to stop programmed playback and the PROG/DIRECT button is pressed, the entire program is cleared.

*** To check the programmed contents, press the CALL button. The programmed contents are displayed step by step.**

*** Up to 30 tracks can be programmed.**

(4) Playing Tracks in the Random Order

- Use this function with video and music CDs to play the tracks in random order.
- This function does not affect with DVD.

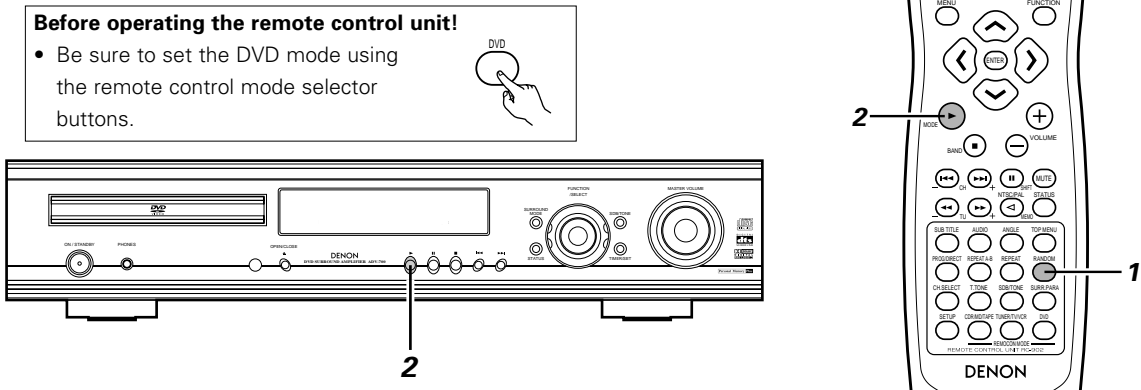

- 1** In the stop mode, press the RANDOM button.
- The random play screen appears.

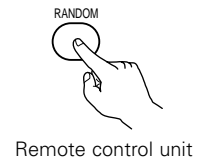
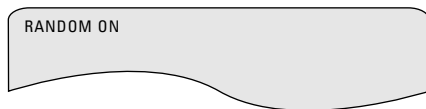

- 2** Press the PLAY (▶) button.
- The tracks start playing in random order.

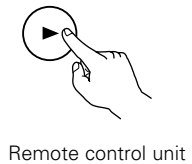

- Random playback is not possible for some discs.
- * To return to normal playback:
Press the STOP (■) button to stop random playback, then press the RANDOM button once.

(5) MP3 Playback

■ There are many music distribution sites on the internet from which music files in MP3 format can be downloaded. Music downloaded as instructed on the site and written onto a CD-R/RW disc can be played on the ADV-700.

If music recorded on commercially available music CDs is converted on a computer into MP3 files using an MP3 encoder (conversion software), the data on a 12 cm CD is reduced into about 1/10 the amount of the original data. Thus, when written in MP3 format, the data of about 10 music CDs can fit onto a single CD-R/RW disc. A single CD-R/RW disc can contain over 100 tracks.

* Values when 5-minute tracks are converted with a standard bit rate of 128 kbps into MP3 files and using a CD-R/RW disc with a capacity of 650 MB.

Before operating the remote control unit!

- Be sure to set the DVD mode using the remote control mode selector buttons.

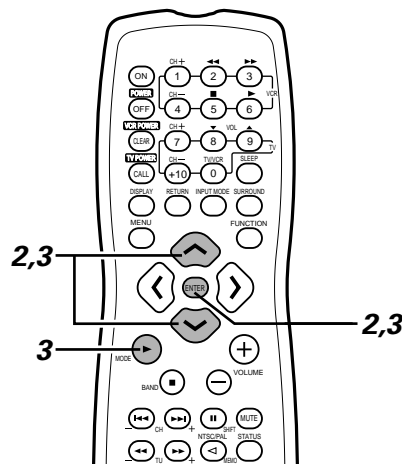
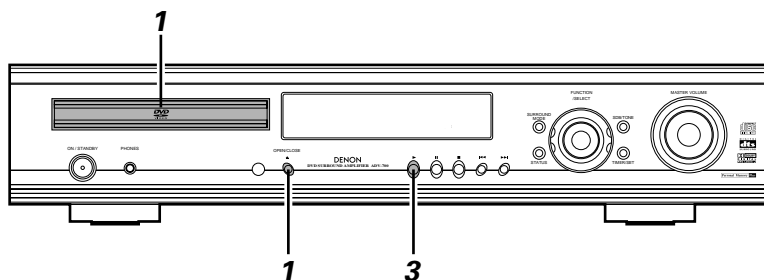

1 Load the CD-R/RW disc on which the MP3 format music files have been written into this unit. (See page 31.)

- When the disc is loaded in the ADV-700, the disc information screen appears.
- If there are multiple folders, proceed to step **2**.
- If there are no folders on the disc (if the disc only contains MP3 files), proceed to step **3**.

* All the folders recorded on the disc are displayed. (The folders are not displayed by layer.)

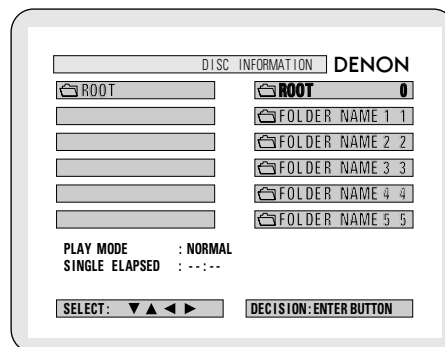

2 Use the and cursor buttons to select the folder containing the file(s) you want to play, then press the ENTER button.

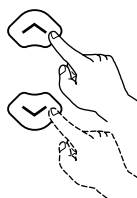

Remote control unit





Remote control unit

* To change the folder

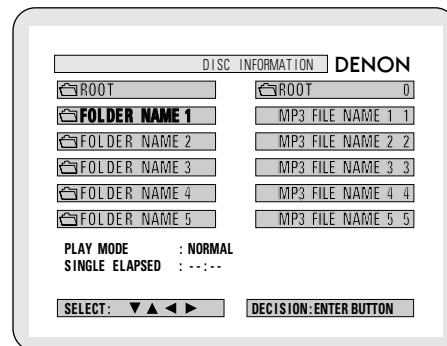
Use the cursor button to select "ROOT" at the upper right of the screen, then press the ENTER button. The screen in step **1** reappears. Select the desired folder.



3



Use the  and  cursor buttons to select the MP3 file you want to play, then press the PLAY () button or ENTER button.

- Playback starts.

* The display can be switched between the single elapsed time and the single remaining time by pressing the DISPLAY button.

* Programmed playback is not possible with MP3 discs.

*** To change the MP3 file**

Press the STOP button, then use the  and  cursor buttons to reselect the desired MP3 file.

*** To set the random play mode**

In the stop mode, press the RANDOM button. Then press the PLAY () button or ENTER button.



*** To set the repeat mode**

The repeat mode changes each time the REPEAT button is pressed.

NORMAL → TRACK REPEAT → FOLDER REPEAT



*** To return to the initial disc information screen**

Press the STOP () button, use the  cursor button to select "ROOT" at the upper right of the screen, then press the ENTER button.

The screen in step 1 reappears.

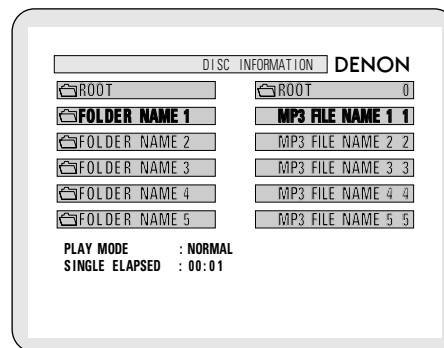
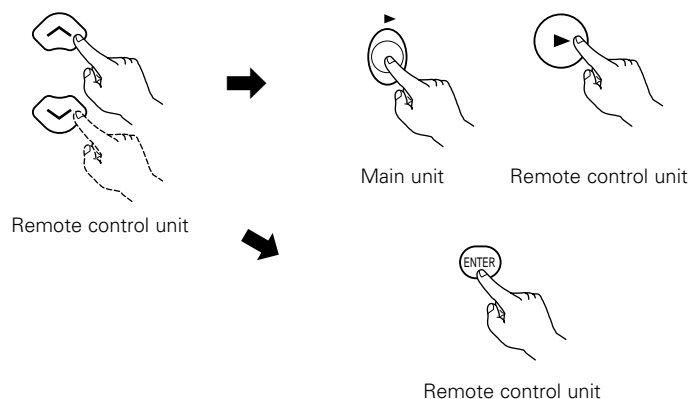

NOTES:

- The ADV-700 is compatible with the "MPEG-1 Audio Layer 3" standards (sampling frequency of 32, 44.1 or 48 kHz). It is not compatible with such other standards as "MPEG-2 Audio Layer 3", "MPEG-2.5 Audio Layer 3", MP1, MP2, etc.
- It may not be possible to play some CD-R/RW discs due to disc properties, dirt, warping, etc.
- The digital signals output when playing MP3 files are MP3 signals converted into PCM, regardless of whether the audio output presenting is set to "normal" or "PCM conversion". The signals are output with the same sampling frequency as that of the music source.
- In general, the higher an MP3 file's bit rate, the better the sound quality. On the ADV-700, we recommend using MP3 files recorded with bit rates of 128 kbps or greater.
- MP3 files may not be played in the expected order, since the writing software may change the position of the folders and the order of the files when writing them on the CD-R/RW.
- Manual search and programmed playback are not possible with MP3 discs.
- When writing MP3 files on CD-R/RW discs, select "ISO9660 level 1" as the writing software format. This may not be possible with some types of writing software. For details, refer to the writing software's usage instructions.
- With the ADV-700 it is possible to display folder names and file names on the screen like titles. The ADV-700 can display up to 11 characters, consisting of numbers, capital letters, and the "_" (underscore) mark.
- If recorded in a format other than "ISO9660 level 1", normal display and playback may not be possible. In addition, folder and file names including other symbols will not be displayed properly.
- Be sure to add the extension ".MP3" to MP3 files. Files cannot be played if they have any extension other than ".MP3" or if they have no extension. (with Macintosh computers, MP3 files can be played by adding the extension ".MP3" after the file name consisting of up to 8 capital or numbers and recording the files on the CD-R/RW.)
- Do not apply stickers, tape, etc., to either the label side or the signal side of CD-R/RW discs. If adhesive gets on the surface of a disc, the disc may get stuck inside the ADV-700 and be impossible to eject.
- The ADV-700 is not compatible with packet write software.
- The ADV-700 is not compatible with ID3-Tag.
- The ADV-700 is not compatible with play lists.

(6) Using the Multiple Audio, Subtitle and Angle Functions

[1] Switching the Audio Language (Multiple Audio Function)

- With DVDs containing multiple audio language signals, the audio language can be switched during playback.

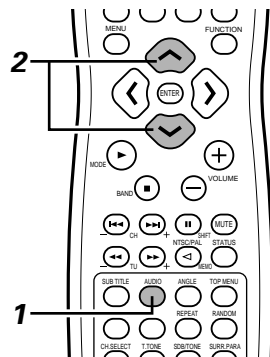

Before operating the remote control unit!

- Be sure to set the DVD mode using the remote control mode selector buttons.





- 1** During playback, press the AUDIO button.
- The current audio language number is displayed.



Remote control unit

AUDIO 1/3:DOLBY D3/2/.1 ENG

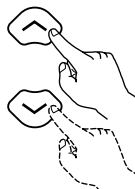

- 2** Use the  and  cursor buttons to select the desired language.
- The display turns off when the AUDIO button is pressed.



Remote control unit

AUDIO 2/3:DOLBY D3/2/.1 FRA

NOTES:

- With some discs it is not possible to change the audio language during playback. In such cases, select from the DVD menu. (See page 66.)
- If the desired language is not set after pressing the  and  cursor buttons several times, the disc does not include that language.
- The language selected in the default settings is set when the power is turned on and when the disc is replaced.

[2] Switching the Subtitle Language (Multiple Subtitle Function)

■ With DVDs containing multiple subtitle language signals, the subtitle language can be switched during playback.

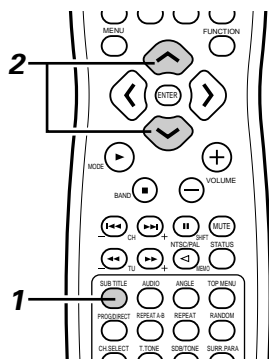

Before operating the remote control unit!

- Be sure to set the DVD mode using the remote control mode selector buttons.

- 1** During playback, press the SUBTITLE button.
- The current subtitle language number is displayed.

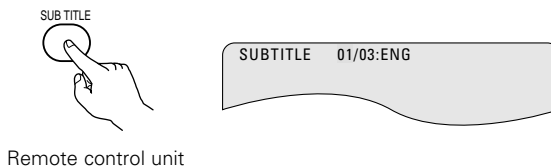

- 2** Use the ^ and v cursor buttons to select the desired language.
- The display turns off when the SUBTITLE button is pressed.

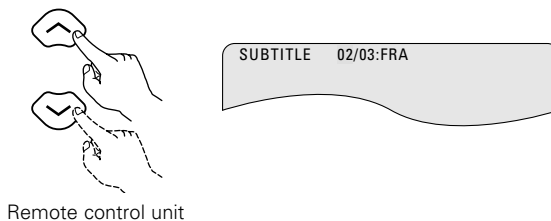

NOTES:

- If the desired language is not set after pressing the ^ and v cursor buttons several times, the disc does not include that language.
- The subtitle language set with the default settings is set when the power is turned on and when the disc is replaced. If that language is not included on the disc, the disc's default language is set.
- When the subtitle language is changed, several seconds may be required for the new language to appear.
- When a disc supporting the closed caption is played, the subtitle and the closed caption may overlap each other on the TV monitor. In this case, turn the subtitle off.

[3] Switching the Angle (Multiple Angle Function)

- With DVDs containing multiple angle signals, the angle can be switched during playback.

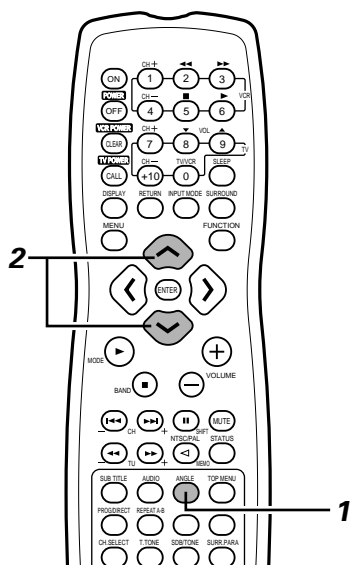

Before operating the remote control unit!

- Be sure to set the DVD mode using the remote control mode selector buttons.



- 1** During playback, press the ANGLE button.
- The current angle number is displayed.

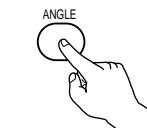

Remote control unit

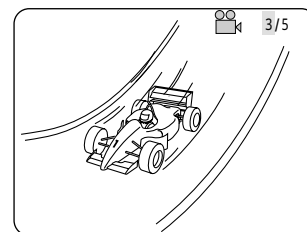

- 2** Use the ^ and v cursor buttons to select the desired angle.
- The display turns off when the ANGLE button is pressed.

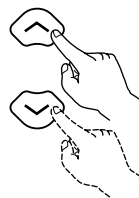

Remote control unit

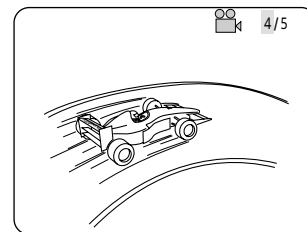

NOTES:

- The multiple angle function only works with discs on which multiple angles are recorded.
- At scenes where multiple angles are recorded, the angle can be switched.

(7) Using the Menus

[1] Using the Top Menu

■ For DVDs containing multiple titles, the desired title can be selected and played from the top menu.

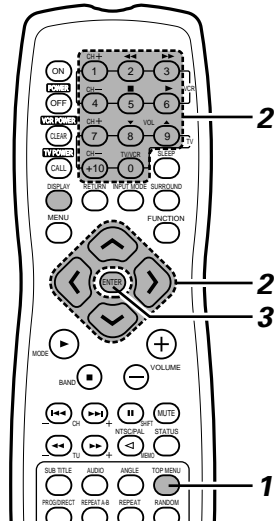

Before operating the remote control unit!

- Be sure to set the DVD mode using the remote control mode selector buttons.

- 1** During playback, press the TOP MENU button.
- The top menu appears.

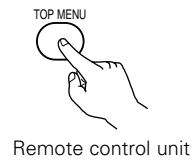

Example:

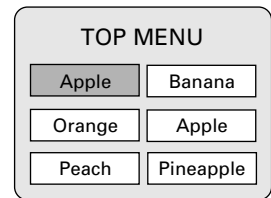

- 2** Use the cursor or number buttons to select the desired title.
- If you select the title number using the number buttons, skip step 3 below.

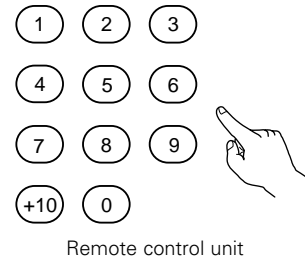
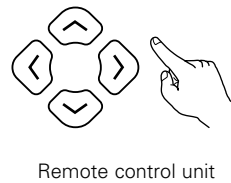

Example:
When "Orange" is selected

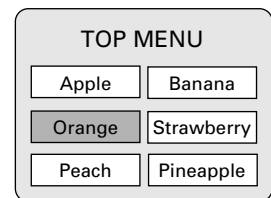

- 3** Press the ENTER button.
- Playback starts.
 - Playback also starts if the PLAY (▶) button is pressed.



Remote control unit

[2] Using the DVD Menu

■ Some DVDs include special menus called DVD menus.

For example, DVDs with complex contents may contain guide menus, and DVDs with multiple languages may contain audio and subtitle language menus.

These menus are called "DVD menus".

Here we describe the general procedure for using DVD menus.

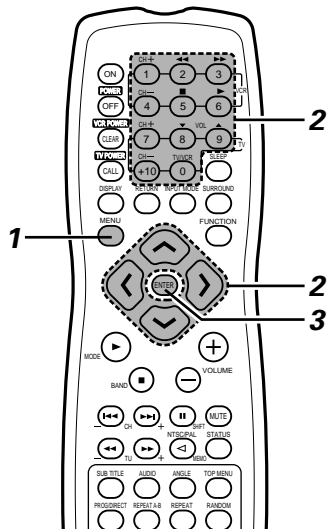

Before operating the remote control unit!

- Be sure to set the DVD mode using the remote control mode selector buttons.

- 1** During playback, press the MENU button.
- The DVD menu appears.

Example:

Remote control unit

DVD MENU

1. SUB TITLE

2. AUDIO

3. ANGLE

- 2** Use the cursor or number buttons to select the desired item.
- If you select the item using the number buttons, skip step 3 below.

Remote control unit

Remote control unit

Example:
"AUDIO" is selected

DVD MENU

1. SUB TITLE

2. AUDIO

3. ANGLE

- 3** Press the ENTER button.
- The selected item is set.
 - If more menus appear, repeat steps 2 and 3.

Remote control unit

19 USING THE TIMER

(1) Setting the current time (12-hour display)

Example: To set the current time to "7:30 p.m."

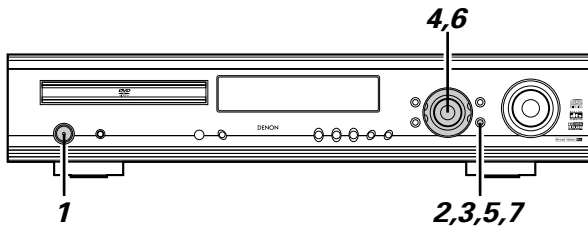

1 Turn on the power.

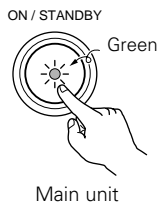

2 Press the TIMER/SET button and hold it in for at least 2 seconds.

- "SET TIME" is displayed.

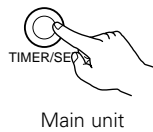
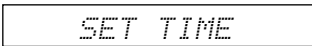

* If the time is already set, "EVERYDAY" is displayed. Turn the FUNCTION/SELECT dial to display "SET TIME", then continue on to step 3.

3 Press the TIMER/SET button.

- "Adj" is displayed and the hours' place in the time display flashes.

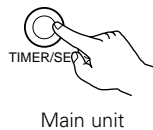
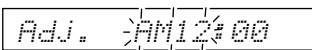

4 Turn FUNCTION/SELECT dial to set the hours' place to "PM7".

- The "PM7" flashes in the hours' place.

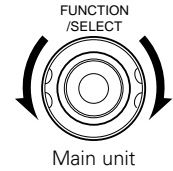
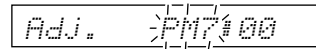

5 Press the TIMER/SET button.

- The "PM7" in the hours' place stops flashing, remaining lit, and the minutes' place starts flashing.

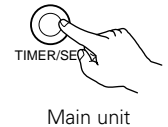
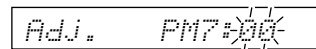

6 Turn the FUNCTION/SELECT dial and set the minutes' place to "30".

- The "30" flashes in the minutes' place.

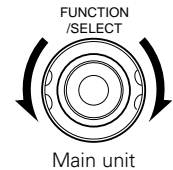
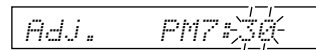

7 Press the TIMER/SET button to start the clock running.

- The time is set and the clock starts counting the time.

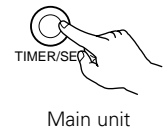
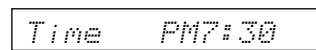

* To check the current time when something else is displayed, press the TIMER/SET button once. The current time appears and remains displayed until another operation is performed.

* When the TIMER/SET button is pressed again while the time is displayed, after which the normal display reappears.

* The time can be displayed by pressing the TIMER/SET button while the power is in the standby mode. (The power is now no longer in the energy-saving standby mode.) When the TIMER/SET button is pressed again while the time is displayed, after which the display turns off and the power is set back to the energy-saving standby mode.

(2) Everyday timer

Description of timer

- The timer can be used to switch the power between the ON and STANDBY (OFF) modes once every day at the same time. (Everyday timer)
- The timer can be used to play DVDs, CDs or TUNER.

Before setting the timer

- Set the current time.
Be careful to set the right time.

Checking the timer settings

- Use the same procedure as when setting the timer to check the timer settings.
 - ① Press the TIMER/SET button for at least 2 seconds to set the timer setting mode.
 - ② Now press the TIMER/SET button again repeatedly to display the timer start function, the start time and end times.
 - ③ After the end time (minutes) is displayed, the timer standby setting is displayed, and when the TIMER/SET button is pressed again the display returns to as it was before the timer was set.

Changing the timer settings

- Reset the timer using the new settings.
- The previous settings are cleared when they are replaced with the new settings.

Clearing the timer settings

- With "Step 4 to 12" displayed, press the TIMER/SET button for at least 2 seconds. All the timer settings are cleared.
- Press the TIMER/SET button again for a least 2 seconds, the display returns to as it was before the timer was set.

Turning the timer off

- Press the TIMER/SET button, and when "T.Stdby" is displayed, turn the FUNCTION/SELECT dial to select "OFF". (The display's Ⓞ mark turns off.)

If there is a power failure

- If there is a power failure or if the power cord has been unplugged, the clock display flashes once the power comes back on, the clock resumes counting, and if the timer was set the timer operates according to the clock. Be sure to correct the current time setting.

(3) Setting the Everyday timer

Example: To listen to a CD from 12:35 p.m. to 12:56 p.m.

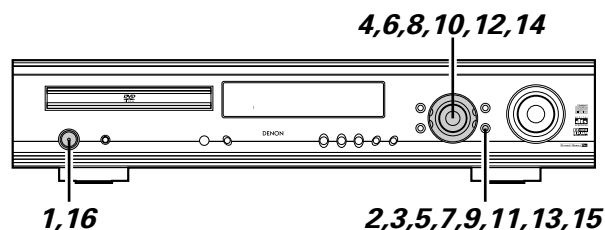

- Perform this operation after setting the current time (steps 1 to 7 on page 67).

1 Turn on the power

- Load a CD into the main unit for the purpose of timer play.

Main unit

2 Press the TIMER/SET button for at least 2 seconds.

- If the time is set, "EVERYDAY" is displayed.

Main unit

* "SET TIME" is displayed when the time setting has not been made. Perform operations 3 to 7 of Page 67, then perform the timer setting again

3 Press the TIMER/SET button.

- "Timer FUNC" is displayed.

Main unit

4 Setting the timer start function.
Set the function to "DVD".

Main unit

5 Press the TIMER/SET button.

- The timer setting mode is set and the timer start time setting can be made.

Main unit

6 Setting the timer start time

Set the hours' place to "PM12".

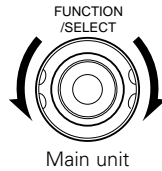

Main unit

7 Press the TIMER/SET button.

- The "PM12" in the hours' place is stored in the memory.

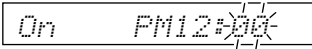

Main unit

8 Set the minutes' place to "35".

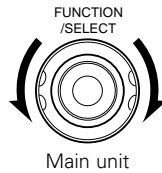
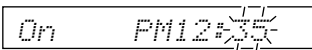

Main unit

9 Press the TIMER/SET button.

- The start time is stored in the memory, and the end time can now be set.



Main unit

10 Setting the timer end time

Set the hours' place to "PM12".

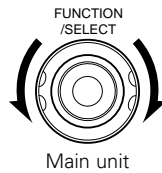

Main unit

11 Press the TIMER/SET button.

- The "PM12" in the hours' place is stored in the memory.

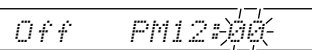

Main unit

12 Set the minutes' place to "56".

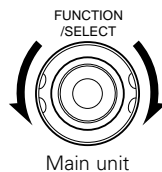
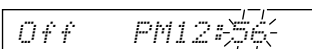

Main unit

13 Press the TIMER/SET button.

- The end time is stored in the memory
- "T.Stdby" is displayed and the timer can now be turned on or off.



Main unit

14 Set the timer standby mode to on or off.

- "ON" or "OFF" (the one that has been selected) flashes. Select "ON" if you want the timer to operate. (When set to "ON", the ☉ mark appears on the display.)

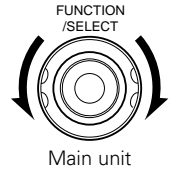
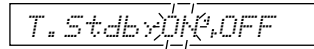

Main unit

- * Select ON/OFF. If an operation is not performed within 4 seconds, the setting will be made automatically and there will be a return to the normal display. (Operation 15 is not necessary.)

15 Press the TIMER/SET button.

- This completes the setting of the timer.



Main unit

16 Turn off the main unit's power.

- The power is set to the standby mode.
- If the timer standby mode is set to "ON", the power LED is lit orange.
- The disc starts playing when the timer start time is reached.

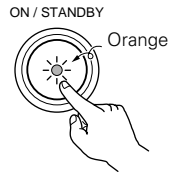

Main unit

- * When the display's ☉ mark is lit or the power LED is lit orange when the power is in the standby mode, the timer will operate at the same times every day. (Everyday timer)
- * If you do not want the timer to operate, press the TIMER/SET button to display "T.Stdby" and set to "OFF". (The display's ☉ mark turns off.)
- * If you make a mistake when setting the timer, with steps 5 to 12 press the TIMER/SET button and hold it in for at least 2 seconds to return to step 3, and start over from there.

NOTES:

- If the current time is not set, the timer standby setting cannot be set to "ON". Be sure to set the current time before turning on the timer.
- The timer will operate as long as it is turned on, even if the time setting is off due to a power failure. If you want the timer to operate correctly, be sure the current time is properly set.
- If the timer start time is reached while the power is turned on, the set operates as set for the timer. (The timer settings are given priority.)
- Be sure to set the power to the standby mode to operate the timer.

To Listen to the TUNER with the Everyday Timer

- Set "Timer TUNER" in Step 4, then press the TIMER/SET button.
- "P11FM...M" will be displayed. Use the FUNCTION/SELECT dial to select the preset channel on which you would like to receive with the timer, then press the TIMER/SET button.
- Hereafter, the same procedure is performed from Step 6.

(4) Setting the sleep timer (remote control unit only)

- The included remote control unit can be used to turn the power to the standby mode after a maximum of 120 minutes. (Sleep timer)
- Use this function to automatically switch the power to the standby mode after a specific amount of time (minutes).

Example: To set the power to the standby mode in 50 minutes according to the clock. Be sure to correct the current time setting.

1 Select and play the desired function.

2 Press the SLEEP button.

- "120" is displayed and the "SLEEP" indicator flashes.

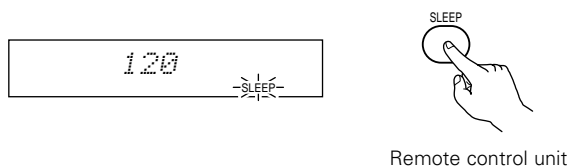

* The display switches as follows each time the SLEEP button is pressed:

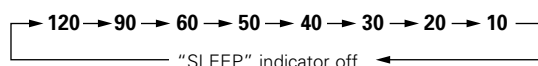

3 When the "SLEEP" indicator is flashing, press the SLEEP button again until "50" is displayed.

- "50" is displayed and the "SLEEP" indicator flashes.

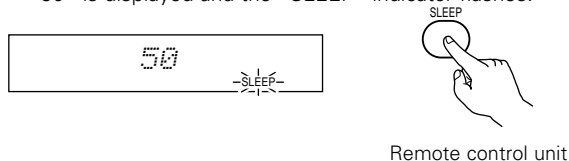

- After 4 seconds, the display returns to as it was before the sleep timer was set, and the "SLEEP" indicator stops flashing, remaining lit. (This completes the sleep timer setting.)

4 The power is set to the standby mode 50 minutes later.

- * To turn the sleep timer off, press the SLEEP button repeatedly until the "SLEEP" indicator turns off. The sleep timer can also be turned off by press the power button on the main unit or the remote control unit to turn the entire system's power to the standby mode.

NOTES:

- If the SLEEP button is pressed while the sleep timer is operating, the setting returns to 120 minutes. Make the setting over.
- If the sleep timer and everyday timer settings overlap, the sleep timer has priority.

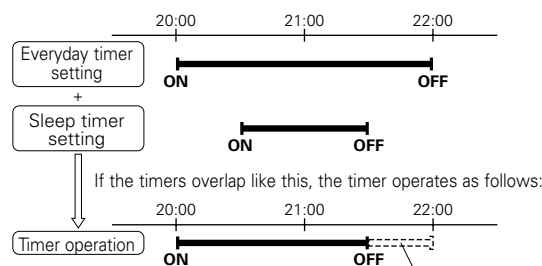

- Also, the everyday timer will not operate if its start time is set within the time during which the sleep timer is operating.

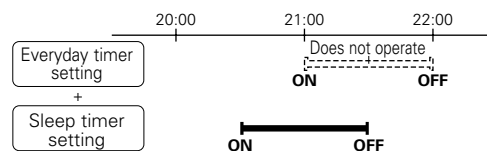

- The remaining time of the sleep timer can be checked with the STATUS button.

20 CHANGING THE DEFAULT SETTINGS (DVD)

- The initial setting that was set prior to shipping from the factory can be changed.
The setting contents are maintained until they are next changed even when the power is switched off.

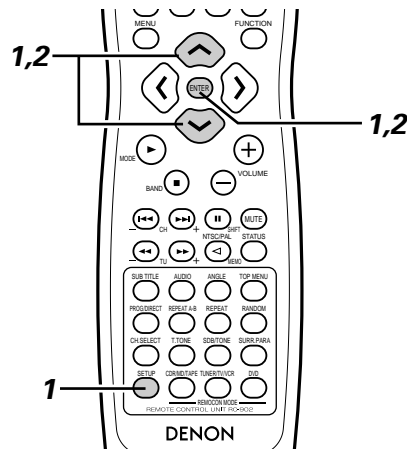

Before operating the remote control unit!

- Be sure to set the DVD mode using the remote control mode selector buttons.

- 1 In the stop mode, press the SETUP button.
At the Setup Menu, use the and cursor buttons to select "DVD SETUP" and press the ENTER button.

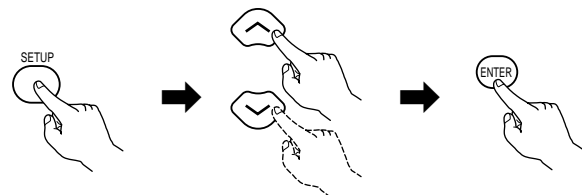

Remote control unit

- 2 The setup (default settings) screen "DVD SETUP MENU" appears.

- **DISC SETUP**
Use this to set the language to be used when playing the disc.
If the set language is not offered on that disc, the disc's default language is set.
- **OSD SETUP**
Use this to set the language for the default setting screen and messages displayed on the TV screen ("PLAY", etc.) and wall paper color.
- **VIDEO SETUP**
Use this to set this unit screen mode.
(TV aspect and TV type.)
- **AUDIO SETUP**
Use this to set this unit audio output mode.
(Digital and LPCM output settings.)
- **RATINGS**
Use this to disable playback of adult DVDs so that children cannot watch them. Note that playback of adult DVDs cannot be disabled if the rating level is not recorded on the DVD, but that it is possible to disable playback of all DVDs.
- **OTHER SETUP**
These include special settings CAPTIONS.

Use the and cursor buttons to select the desired setting item, then press the ENTER button.

- DISC SETUP. (See page 72.)
- OSD SETUP. (See page 74.)
- VIDEO SETUP. (See page 75.)
- AUDIO SETUP. (See page 77.)
- RATINGS. (See page 79.)
- OTHER SETUP. (See page 81.)

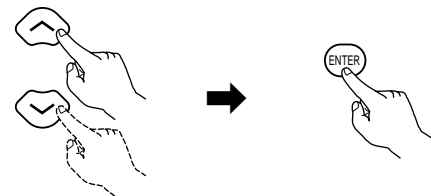
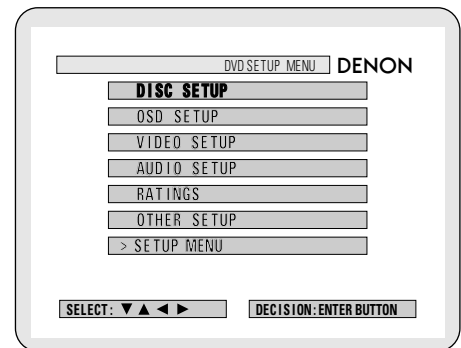

Remote control unit

*** To exit the DVD setup mode**

At the setup screen in step 1 on page 71, use the and cursor buttons to select "EXIT SETUP", then press the ENTER button. It is also possible to quit by pressing the SETUP button on the remote control unit.

"DISC SETUP" is selected

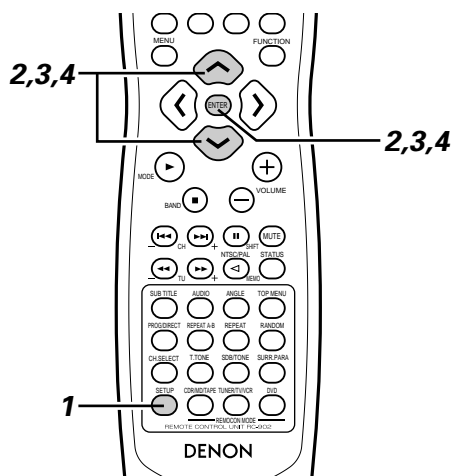

1 — Read page 71.

2

3 Use the and cursor buttons to select the desired setting, then press the ENTER button.

- **DIALOG**
Use this to set the language of the sound output from the speakers.
- **SUBTITLE**
Use this to set the language of the subtitles displayed on the TV.
- **DISC MENUS**
Use this to set the language of the menus recorded on the disc (top menu, etc.).

*** To exit the disc setup mode**
Use the and cursor buttons to select "DVD SETUP MENU", then press the ENTER button.

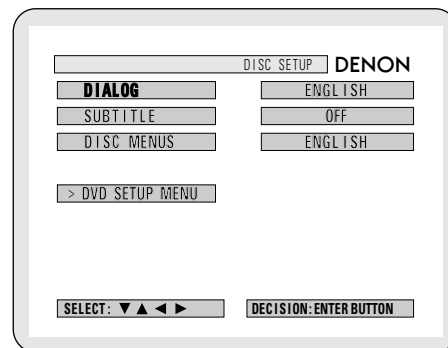
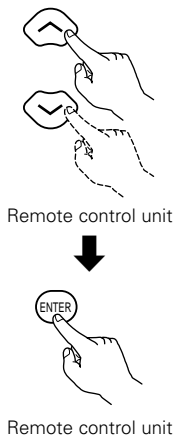

4 Use the and cursor buttons to select the desired setting, then press the ENTER button.

- **When "DIALOG" is selected:**
 - **ENGLISH (Factory default)**
Select this when you want to play the DVD with the sound in English.
 - **FRENCH**
Select this when you want to play the DVD with the sound in French.
 - **SPANISH**
Select this when you want to play the DVD with the sound in Spanish.
 - **GERMAN**
Select this when you want to play the DVD with the sound in German.
 - **CHINESE**
Select this when you want to play the DVD with the sound in Chinese.
 - **JAPANESE**
Select this when you want to play the DVD with the sound in Japanese.

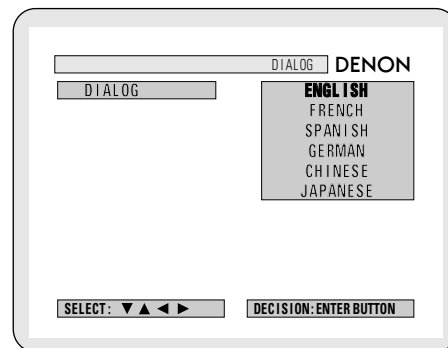
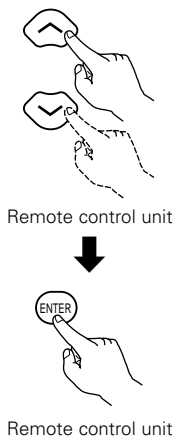

4

*** To exit the dialog mode**

Press the ENTER button, you can go back to the previous screen.

■ When "SUBTITLE" is selected:**• ENGLISH**

Select this when you want to play the DVD with the subtitles in English.

• FRENCH

Select this when you want to play the DVD with the subtitles in French.

• SPANISH

Select this when you want to play the DVD with the subtitles in Spanish.

• GERMAN

Select this when you want to play the DVD with the subtitles in German.

• CHINESE

Select this when you want to play the DVD with the subtitles in Chinese.

• JAPANESE

Select this when you want to play the DVD with the subtitles in Japanese.

• OFF (Factory default)

Select this if you do not want to display the subtitles. (For some discs it is not possible to turn off the subtitle display.)

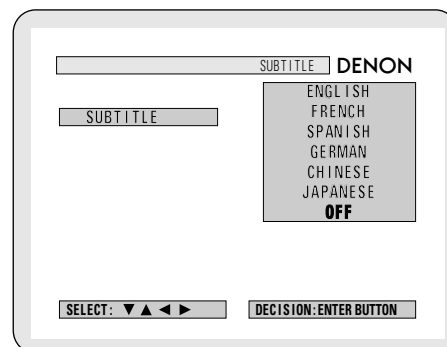
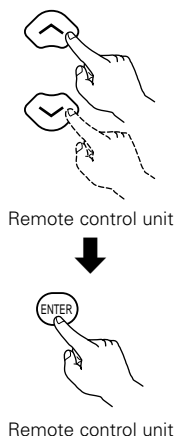
*** To exit the subtitle mode**

Press the ENTER button, you can go back to the previous screen.

■ When "DISC MENUS" is selected:**• ENGLISH (Factory default)**

Select this when you want to display the menus in English.

• FRENCH

Select this when you want to display the menus in French.

• SPANISH

Select this when you want to display the menus in Spanish.

• GERMAN

Select this when you want to display the menus in German.

• CHINESE

Select this when you want to display the menus in Chinese.

• JAPANESE

Select this when you want to display the menus in Japanese.

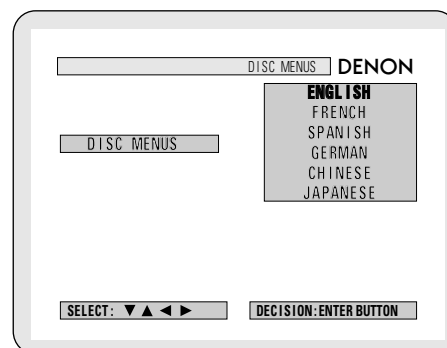
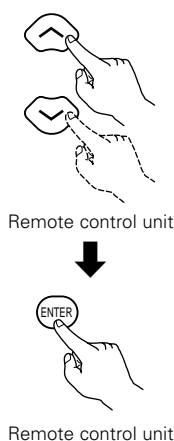
*** To exit the disc menus mode**

Press the ENTER button, you can go back to the previous screen.

"OSD SETUP" is selected

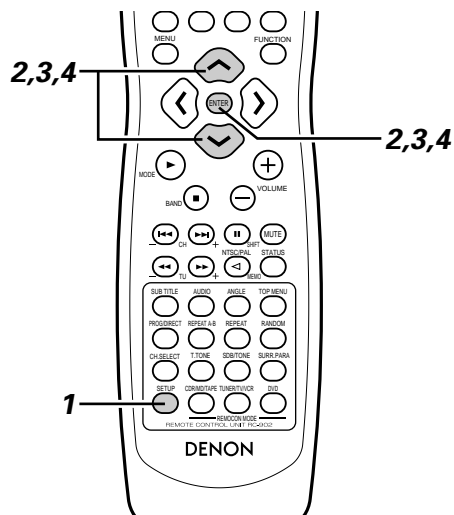

1
Read page 71.

2

3 Use the \wedge and \vee cursor buttons to select the desired setting, then press the ENTER button.

• **WALL PAPER**

Use this to select the image to be shown on the screen in the stop mode and CD play mode.

* **To exit the osd setup mode**

Use the \wedge and \vee cursor buttons to select "DVD SETUP MENU", then press the ENTER button.

- The screen returns to as it was in step 2.

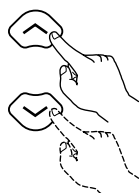

Remote control unit

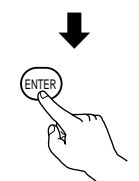

Remote control unit

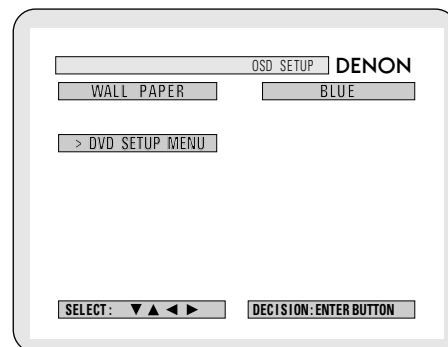

4 Use the \wedge and \vee cursor buttons to select the desired setting, then press the ENTER button.

■ **When "WALL PAPER" is selected:**

• **BLUE (Factory default)**

Select this to display a blue background on the TV display.

• **PICTURE**

Select this to display the picture on the TV display.

* **To exit the wall paper mode**

Press the ENTER button, you can go back to the previous screen.

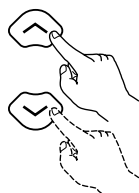

Remote control unit

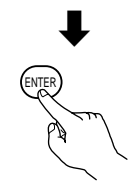

Remote control unit

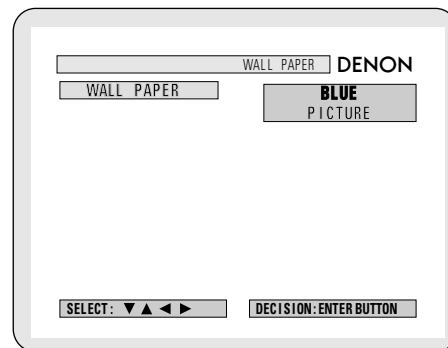

"VIDEO SETUP" is selected

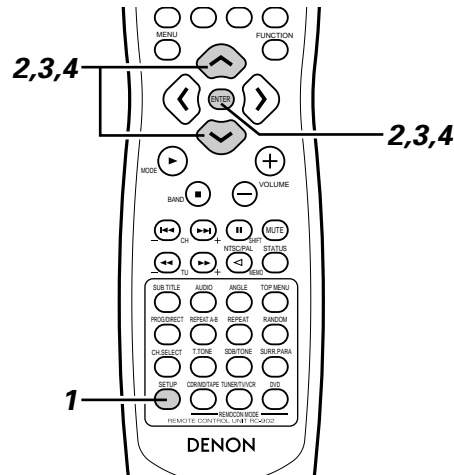

1

See page 71.

2

3

Use the and cursor buttons to select the desired setting, then press the ENTER button.

• **TV ASPECT**

Use this to set the shape of your TV's screen.

• **TV TYPE**

Use this to set your TV's video format (NTSC, PAL or MULTI).

*** To exit the video setup mode**

Use the and cursor buttons to select "DVD SETUP MENU", then press the ENTER button.

- The screen returns to as it was in step 2.

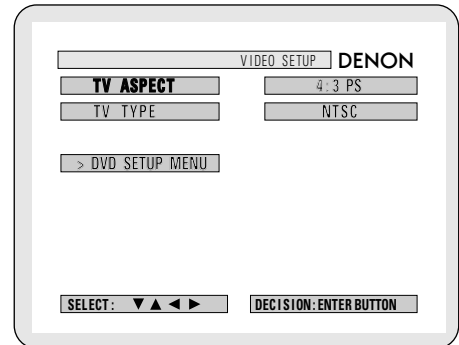
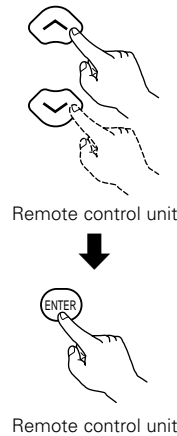

4

Use the and cursor buttons to select the desired setting, then press the ENTER button.

■ **When "TV ASPECT" is selected:**

• **4:3 PS (Factory default)**

Select this to play wide DVDs in the pan & scan mode (with the sides of the picture cut off). Discs for which pan & scan is not specified are played in the letter box mode.

• **4:3 LB**

Select this to play wide DVDs in the letter box mode (with black strips at the top and bottom).

• **WIDE (16:9)**

Select this to play wide DVDs in the full-screen mode.

*** To exit the TV aspect mode**

Press the ENTER button, you can go back to the previous screen.

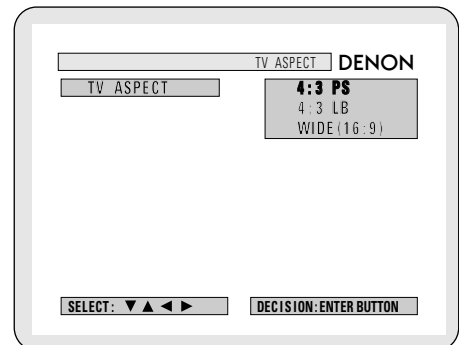
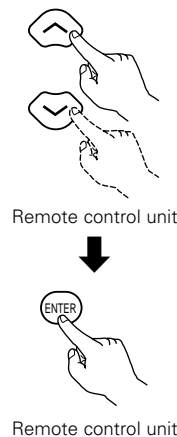

4

■ When "TV TYPE" is selected:

• MULTI

Select this when your TV is compatible with both the NTSC and PAL formats.

NTSC signals are output from the video output jacks when discs recorded in NTSC format are played, and PAL signals are output from the video output jacks when discs recorded in PAL format are played.

• NTSC (Factory default)

Select this when your TV's video format is NTSC.

If NTSC is selected, output format is fixed to NTSC.

• PAL

Select this when your TV's video format is PAL.

If PAL is selected, output format is fixed to PAL.

* To exit the TV type mode

Press the ENTER button, you can go back to the previous screen.

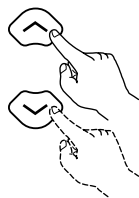

Remote control unit



Remote control unit

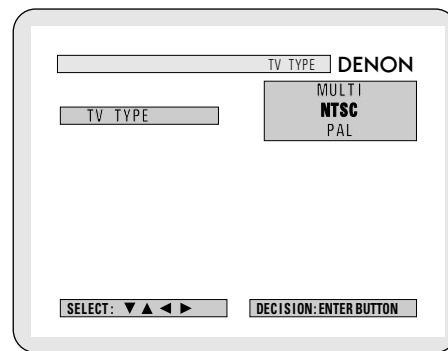

(4) "AUDIO SETUP" is selected

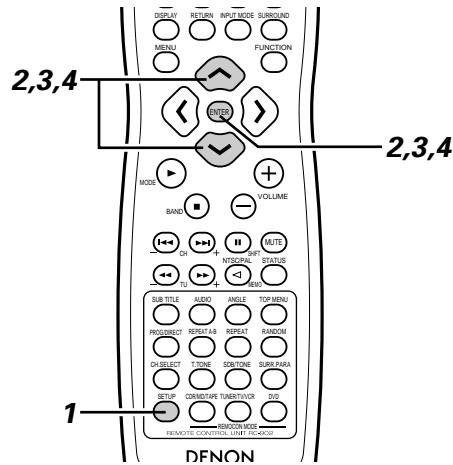

1 See page 71.

2

3 Use the and cursor buttons to select the desired setting, then press the ENTER button.

• **DIGITAL OUT**

Use this to select the digital output's signal format.

• **LPCM SELECT (96 kHz → 48 kHz)**

Use this to set the digital audio output when playing DVDs recorded in linear PCM audio.

* **To exit the audio setup mode**

Use the and cursor buttons to select "DVD SETUP MENU", then press the ENTER button.

- The screen returns to as it was in step 2.

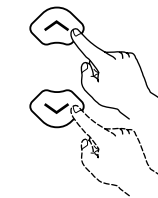

Remote control unit



Remote control unit

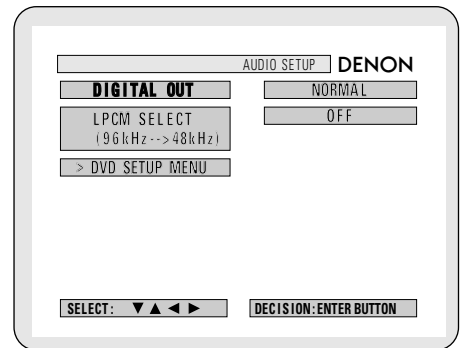

4

Use the and cursor buttons to select the desired setting, then press the ENTER button.

■ **When "DIGITAL OUT" is selected.**

• **NORMAL (Factory default)**

Make the selection when playing back in surround playback a DVD that has been recorded with Dolby Digital or DTS on this unit.

The Dolby Digital or DTS digital signal is also output from the digital output jacks.

• **PCM**

DVDs that were recorded in Dolby Digital are converted to linear PCM 48 kHz/16 bit (2 channels). Make the selection when making a digital recording. DVDs recorded with DTS are not converted and digital recording is not possible.

* **To exit the digital out mode**

Press the ENTER button, you can go back to the previous screen.

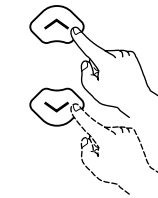

Remote control unit



Remote control unit

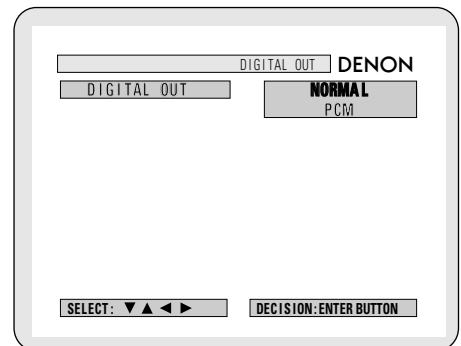

4

■ "LPCM SELECT (96 kHz → 48 kHz)" is selected.

• OFF (Factory default)

Make the selection when playing back to a decoder DVDs that were recorded with this unit using linear PCM 48 kHz/20/24 bit and 96 kHz modes. Note that DVDs with Copyright Protection are converted to 48 kHz/16 bits and played back.

The same signal is output from the digital output jacks.

• ON (96 kHz → 48 kHz)

DVDs that were recorded with linear PCM 48 kHz/20/24 bit and 96 kHz modes are all converted to 48 kHz/16 bits. Make this selection at the time of digital recording.

* To exit the LPCM select mode

Press the ENTER button, you can go back to the previous screen.

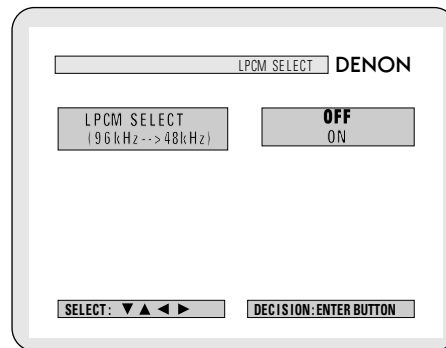
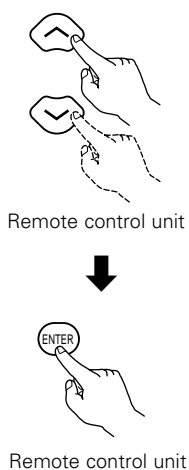

(5) "RATINGS" is selected

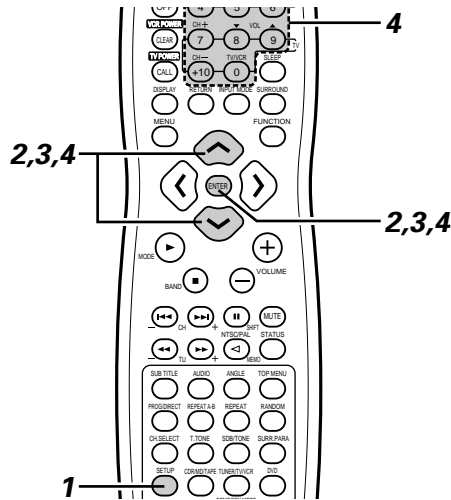

1 See page 71.

2
3 Use the and cursor buttons to select the desired setting, then press the ENTER button.

• **RATING LEVEL**

Use this to restrict playback of adult DVDs you do not want children to view. Note that even with adult DVDs, viewing cannot be restricted unless the restriction level is recorded on the disc. It is however possible to disable playback of all DVDs.

• **PASSWORD CHANGE**

Use this to change the password. The set's password is set to "0000" by default.

* **To exit the rating setup mode**

Use the and cursor buttons to select "DVD SETUP MENU", then press

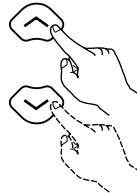

Remote control unit



Remote control unit

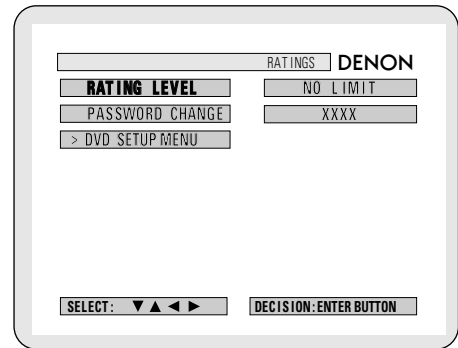

4 Use the and cursor buttons to select the desired setting, then press the ENTER button.

■ **When "RATING LEVEL" is selected.**

• **Level 0(LOCK ALL)**

Select this to disable playback of all DVDs. Use this for example to disable playback of adult DVDs on which the rating level is not recorded.

• **Level 1**

Select this to play only DVDs for children. (Adult and general audience DVDs cannot be played.)

• **Level 2 to Level 8**

Select this to play DVDs for general audiences and children. Adult DVDs cannot be played.

• **NO LIMIT (Factory default)**

Select this to play all DVDs.

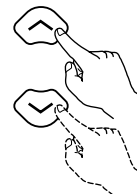

Remote control unit



Remote control unit

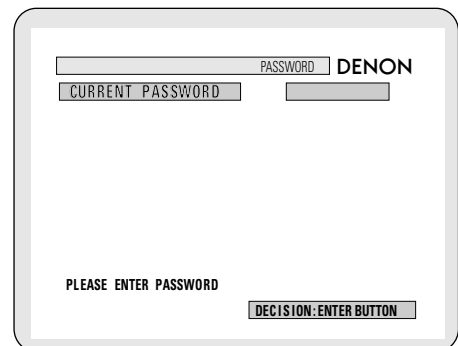
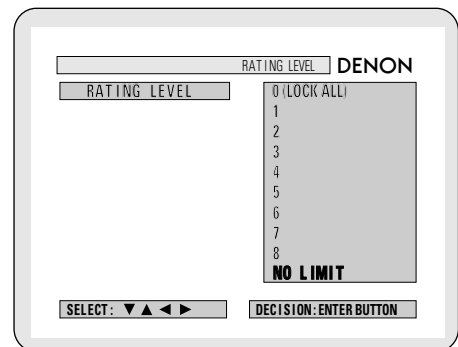

4

Use the number buttons to input a 4-digit password, then press the ENTER button.

- * Be sure to set the DVD mode using the remote control mode selector buttons.
- * The set's password is set to "0000" by default.
- * Do not forget the password.
- * The setting cannot be changed without inputting the correct password.

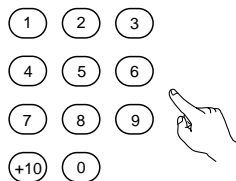

Remote control unit



Remote control unit

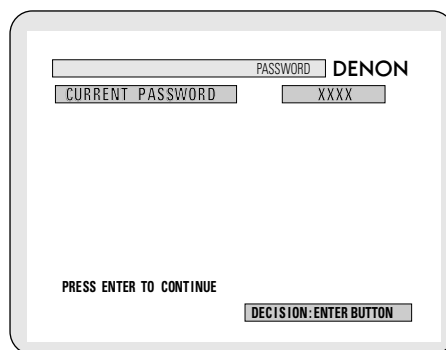

- * When the password has been forgotten or when a RATING LEVEL setting change is suspended, press the ENTER button several times and terminate the rating setup mode.

■ When "PASSWORD CHANGE" is selected.

Use the number buttons to input a 4-digit password, then press the ENTER button.

- * Be sure to set the DVD mode using the remote control mode selector buttons.
- * Do not forget the password.
- * The setting cannot be changed without inputting the correct password.
- * The set's password is set to "0000" by default.

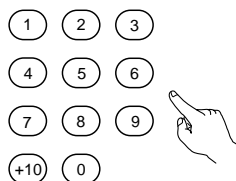

Remote control unit



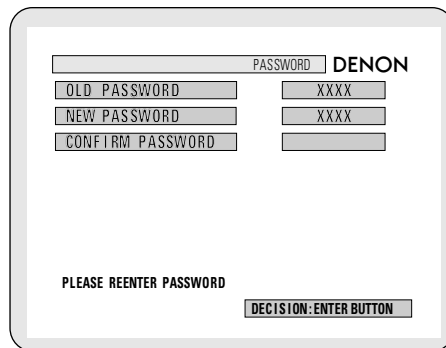
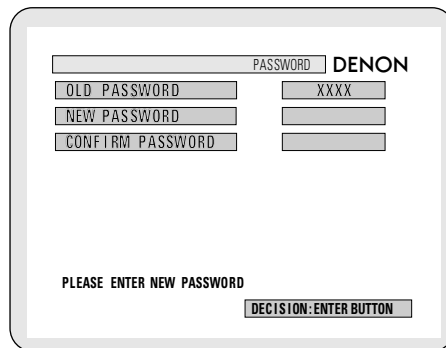
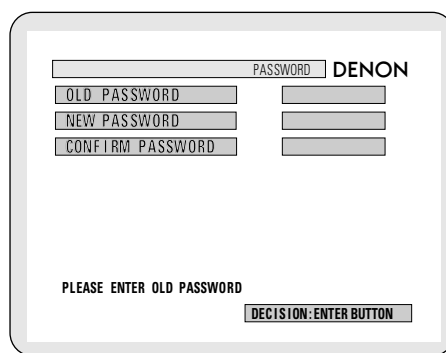

Remote control unit

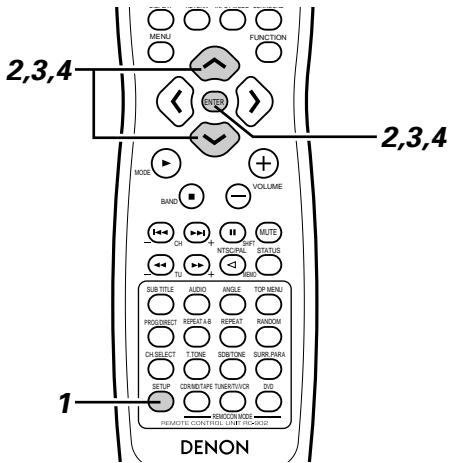

(6) "OTHER SETUP" is selected



NOTES:

- An English caption decoder is required to display English captions.
- DVDs with caption signals are indicated by the , , , mark.
- English captions cannot be displayed when playing DVDs which do not contain caption signals.
- The characters in which the captions are displayed (capital letters, small letters, italics, etc.) depend on the DVD and cannot be selected with this unit.

1 See page 71.



2

3 Use the  and  cursor buttons to select the desired setting, then press the ENTER button.

• **CAPTIONS**



Use this to set whether or not to display the closed captions recorded on DVDs.

*** To exit the other setup mode**

Use the  and  cursor buttons to select "DVD SETUP MENU", then press the ENTER button.

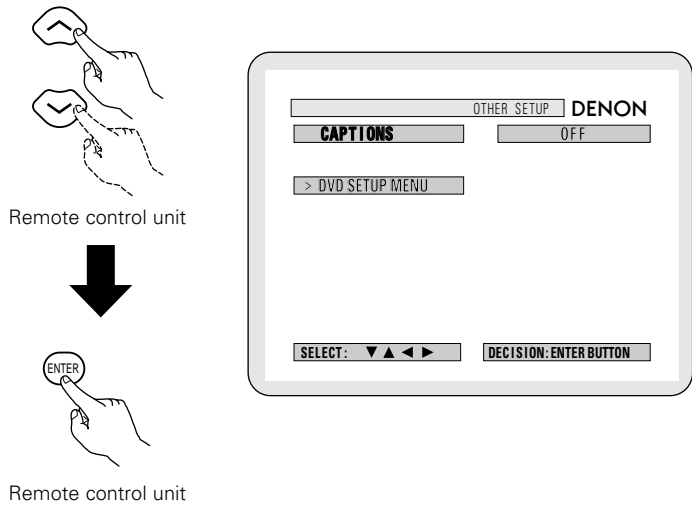
- The screen returns to as it was in step 2.



4 Use the  and  cursor buttons to select the desired setting, then press the ENTER button.

■ **When "CAPTIONS" is selected:**

• **OFF (Factory default)**

Select this when you do not want to display the captions on the screen when playing DVDs containing English captions.

• **ON**

Select this to display the captions on the screen when playing DVDs containing English captions.

*** To exit the captions mode**

Press the ENTER button, you can go back to the previous screen.

- The screen returns to as it was in step 2.

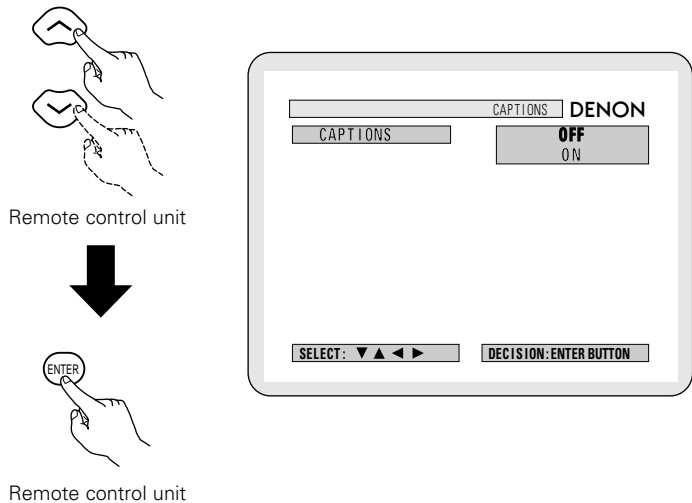

21 LAST FUNCTION MEMORY

- This unit is equipped with a last function memory which stores the input and output setting conditions as they were immediately before the power is switched off. This function eliminates the need to perform complicated resettings when the power is switched on.
- The unit is also equipped with a back-up memory. This function provides memory storage when the power switch is off and with the power cord disconnected.

22 INITIALIZATION OF THE MICROPROCESSOR

When the indication of the display is not normal or when the operation of the unit does not shows the reasonable result, the initialization of the microprocessor is required by the following procedure.

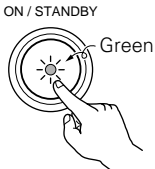
- 1** Press the power button to set the standby mode, then unplug the set's power cord from the wall power outlet.
- 

- 2** Hold the following PLAY (▶) button and STOP (■) button, and plug the AC cord into the outlet.

- 3** Check that the entire display is flashing with an interval of about 1 second, and release your fingers from the 2 buttons and the microprocessor will be initialized.

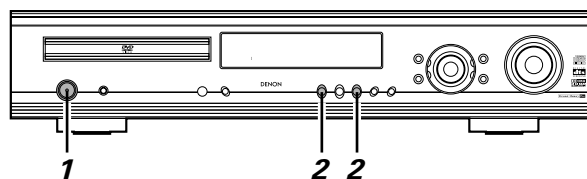

NOTES:

- If step 3 does not work, start over from step 1.
- If the microprocessor is reset, all the buttons and the setup settings are reset to the factory default values.

23 TROUBLESHOOTING

Check again before assuming the player is malfunctioning

- Are all the connections correct ?
- Are you following the instructions in the manual ?
- Are the speakers and other components operating properly ?

If this unit does not seem to be functioning properly, check the table below. If this does not solve the problem, this unit may be damaged. Turn off the power, unplug the power cord from the power outlet, and contact your store of purchase or nearest Denon sales office.

	Symptom	Cause	Measures	Page
Common problems when listening to the discs, tapes and FM broadcasts, etc.	DISPLAY not lit and sound not produced when power switch set to on.	<ul style="list-style-type: none"> • Power cord not plugged in securely. 	<ul style="list-style-type: none"> • Check the insertion of the power cord plug. 	8
	DISPLAY lit but sound not produced.	<ul style="list-style-type: none"> • Speaker cords not securely connected. • Improper position of the audio function button. • Volume control set to minimum. • MUTING is on. • Digital signals not input Digital input selected. 	<ul style="list-style-type: none"> • Connect securely. • Set to a suitable position. • Turn volume up to suitable level. • Switch off MUTING. • Input digital signals or select input jacks to which digital signals are being input. 	14
				35
				36
				37
	Monitor doesn't display an image.	<ul style="list-style-type: none"> • Connections between the video output jack of this unit and the input connector of the monitor are incomplete. • The input setting of the monitor TV is different. • The video signals of the various devices are not uniform. 	<ul style="list-style-type: none"> • Check whether the connections are correct. • Set the input switching of the TV to the jack to which the video input is connected. • Make settings uniform for either composite video or S-video connectors. 	9, 10, 12
10, 12				
The program cannot be copied from DVD to the VCR.	<ul style="list-style-type: none"> • Almost all movie software contains a copy prevention signal. 	<ul style="list-style-type: none"> • A copy cannot be made. 	—	
The subwoofer does not produce sound.	<ul style="list-style-type: none"> • Power is not being supplied to the subwoofer. • The subwoofer setting is made to "No" in the setup. • The output of the subwoofer has not been connected. 	<ul style="list-style-type: none"> • Switch on the power of the subwoofer. • Change the setting to "Subwoofer" in the setup. • Make the proper connections. 	—	
			14	
The test tone is not output.	<ul style="list-style-type: none"> • The surround mode is set to a mode other than auto decode. 	<ul style="list-style-type: none"> • Set to auto decode. 	40	
Remote control unit	This unit does not operate properly when remote control unit is used.	<ul style="list-style-type: none"> • Batteries dead. • Remote control unit too far from this unit. • Obstacle between this unit and remote control unit. • Different button is being pressed. • ⊕ and ⊖ ends of battery inserted in reverse. • The mode selection of the remote control is not properly selected. The DVD mode, AV mode, or audio mode is not properly selected. 	<ul style="list-style-type: none"> • Replace with new batteries. • Move closer. • Remove obstacle. • Press the proper button. • Insert batteries properly. • Press the remote control mode selection button for the item you wish to operate. To operate this unit, use with the DVD mode. 	18
				18
				18
				17
				17

	Symptom	Check	Page
DVD operation	Playback does not start when PLAY button is pressed. Playback stops immediately.	<ul style="list-style-type: none"> • Is there condensation on the disc or player ? (Let stand for 1 or 2 hours.) • Discs other than DVDs, video CDs and music CDs cannot be played. • Disc is dirty. Wipe off the dirt. 	— 6 7
	Menu playback of video CD's is not possible.	<ul style="list-style-type: none"> • Menu playback is not possible with anything but video CDs with playback control. 	—
	Picture is disturbed during the search operation.	<ul style="list-style-type: none"> • Some disturbance is normal. 	—
	Buttons do not operate.	<ul style="list-style-type: none"> • Some operations are disabled for some discs. 	33
	No subtitles are displayed.	<ul style="list-style-type: none"> • Subtitles are not displayed for DVDs not containing subtitles. • Subtitles are turned off. Turn the subtitles setting on. 	— 72, 73
	Audio (or subtitle) language does not switch.	<ul style="list-style-type: none"> • The audio (or subtitle) language does not switch for discs which do not include multiple audio (or subtitle) languages. • For some discs the audio (or subtitle) language cannot be switched when the operation to switch it is performed, but can be switched on the menu screens. 	62 66
	Angle does not switch.	<ul style="list-style-type: none"> • The angle cannot be switched for DVDs which do not contain multiple angles. In some cases multiple angles are only recorded for specific scenes. 	64
	Playback does not start when the title is selected.	<ul style="list-style-type: none"> • Check the "RATINGS SETUP" setting. 	79, 80
	The password for rating level has been forgotten. Reset all the DVD setting to Factory Preset.	<ul style="list-style-type: none"> • While the player is in the stop mode, hold the player's SKIP (I◀◀) button and the PAUSE () button down simultaneously for longer than 3 seconds (until "INITIALIZE" disappears from the TV monitor). The lock will be released and the DVD all default settings and picture settings will return to the default values. 	79, 80
	The disc is not played with the audio or subtitle language set as the default setting.	<ul style="list-style-type: none"> • The disc does not play with the selected audio or subtitle language if that audio or subtitle language is not included on that DVD. 	62, 63
	Picture is not displayed in 4:3 (or 16:9).	<ul style="list-style-type: none"> • Set the "TV ASPECT" default setting to the proper setting for the connected TV. 	75
	Menu screen messages for the desired language do not display.	<ul style="list-style-type: none"> • Check the default setting for the disc language's menu language. 	72, 73

24 SPECIFICATIONS

■ Audio section

• Power amplifier

Output power:

Front: 35 W + 35 W (6 Ω/ohms, 1 kHz with 10% T.H.D.)
 Center: 35 W (6 Ω/ohms, 1 kHz with 10% T.H.D.)
 Surround: 35 W + 35 W (6 Ω/ohms, 1 kHz with 10% T.H.D.)

Output terminals:

Front, Center, Surround: 6 ~ 16 Ω/ohms

• Analog

Input sensitivity / input impedance:

200 mV / 47 kΩ/kohms

Frequency response:

10 Hz ~ 70 kHz: +0, -3 dB (DIRECT mode)

S/N:

98 dB (DIRECT mode)

Rated output:

1.2 V (Subwoofer preout, 20 Hz)

• Digital

Digital input / output:

Format — Digital audio interface

■ Video section

• Standard video jacks

Input / output level and impedance:

1 Vp-p, 75 Ω/ohms

• S-video jacks

Input / output level and impedance:

Y (brightness) signal — 1 Vp-p, 75 Ω/ohms
 C (color) signal — 0.286 Vp-p, 75 Ω/ohms

• Color component video jacks (DVD output)

Input / output level and impedance:

Y (brightness) signal — 1 Vp-p, 75 Ω/ohms
 C_B (blue) signal — 0.648 Vp-p, 75 Ω/ohms
 C_R (red) signal — 0.648 Vp-p, 75 Ω/ohms

■ Tuner section

Receiving Range:

[FM] (note: μV at 75 Ω/ohms, 0 dBf=1 x 10⁻¹⁵ W) 87.50 MHz ~ 107.90 MHz

[AM]

520 kHz ~ 1710 kHz

Usable Sensitivity:

1.5 μV (14.8 dBf)

20 μV

■ DVD section

Signal system:

NTSC/PAL

Applicable discs:

(1) DVD-Video discs
 1-layer 12 cm single-sided discs, 2-layer 12 cm single-sided discs,
 2-layer 12 cm double-sided discs (1 layer per side)
 1-layer 8 cm single-sided discs, 2-layer 8 cm single-sided discs,
 2-layer 8 cm double-sided discs (1 layer per side)
 (2) Compact discs (CD-DA, Video CD)
 12 cm discs, 8 cm discs
 Fixed output level: 2 V_{rms}, (CDR/TAPE, VCR OUT)

Audio output:

■ Clock, Timer section

Clock system:

Power source synchronous system

Timer functions:

Everyday timer (DVD or Tuner) : 1 setting
 Sleep timer: maximum 120 min.

■ General

Power supply:

AC 120 V, 60 Hz

Power consumption:

135 W (Standby 1.2 W)

Maximum external dimensions:

434 (width) x 90 (height) x 415 (depth) mm (17.1" x 3.5" x 16.3")

Mass:

9.4 kg (20.7 lbs)

■ Remote control unit:

Type:

RC-902

Power supply:

Infrared pulse
 DC 3 V, 2 "AA" (R06) batteries

This product incorporates copyright protection technology that is protected by method claims of certain U.S. patents and other intellectual property rights owned by Macrovision Corporation and other rights owners. Use of this copyright protection technology must be authorized by Macrovision Corporation, and is intended for home and other limited viewing uses only unless otherwise authorized by Macrovision Corporation. Reverse engineering or disassembly is prohibited.

* Design and specifications are subject to change without notice in the course of product improvement.

■ INTRODUCTION

Merci d'avoir porté votre choix sur l'ampli-syntoniseur surround DVD ADV-700 de Denon.

Ce remarquable composant a été fabriqué pour fournir une superbe écoute de sons d'ambiance avec des sources de cinéma domestique telles que DVD, ainsi que pour assurer une formidable reproduction haute fidélité de vos sources musicales favorites.

Ce produit étant équipé d'une immense foule de caractéristiques, nous vous recommandons avant de commencer l'installation et l'utilisation de l'appareil de bien lire le contenu de ce manuel avant de procéder.

TABLE OF CONTENTS

1 AVANT L'UTILISATION	86	13 DOLBY / DTS SURROUND	120, 121
2 PRECAUTIONS D'INSTALLATION	86	14 LACTURE ACCOUSTIQUE (SURROUND)	122~129
3 PRECAUTIONS DE MANIPULATION	87	15 SIMULATION DSP SURROUND	130~133
4 CARACTERISTIQUES	87	16 ECOUTER RADIO	134, 135
5 DISQUES	88	17 AFFICHAGE A L'ECRAN	136
6 PRECAUTIONS DE MANIPULATION DES DISQUES	89	18 UTILISATION DE L'AFFICHAGE A L'ECRAN	137~148
7 CONNEXIONS	90~97	19 UTILISATION DE LA MINUTERIE	149~152
8 APPELLATION DES PIECES ET FONCTIONS	98, 99	20 CHANGER LES REGLAGES PAR DEFAULT (DVD)	153~163
9 UNITE DE TELECOMMANDE	100~103	21 MEMOIRE DE DERNIERE FONCTION	164
10 REGLAGE DU SYSTEME	104~112	22 INITIALISATION DU MICROPROCESSEUR	164
11 LECTURE	113~116	23 LOCALISATION DES PANNES	165, 166
12 OPERATION	117~119	24 SPECIFICATIONS	167

■ ACCESSORIES

Check that the following parts are included in addition to the main unit:

- | | | | |
|-----------------------|---|-------------------------------------|---------------------------------|
| ① Mode d'emploi.....1 | ② Certificat de garantie (pour l'Amérique du Nord uniquement)...1 | ③ Liste des centres d'entretien...1 | ④ Télécommande |
| ⑤ Piles R6P/AA.....2 | ⑥ Antenne-cadre AM.....1 | ⑦ Antenne intérieure FM...1 | ⑧ Adaptateur d'antenne FM.....1 |
| ⑨ Cordon vidéo.....1 | | | (RC-902).....1 |

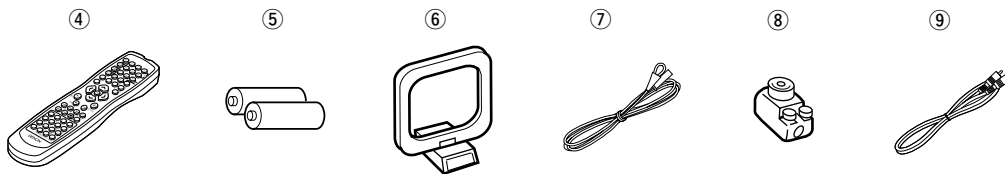

1 AVANT L'UTILISATION

Faire attention aux points suivants avant d'utiliser cet appareil:

• Déplacement de l'appareil

Pour éviter des court-circuits ou des fils endommagés dans les câbles de connexion, toujours débrancher le cordon d'alimentation, et déconnecter les câbles de connexion entre tous les autres composants audio lors du déplacement de l'appareil.

• Avant de mettre sous tension

Vérifier une nouvelle fois si toutes les connexions sont bonnes et s'il n'y a pas de problèmes avec les câbles de connexion. Toujours placer l'interrupteur de mise sous tension en position d'attente avant de connecter et de déconnecter les câbles de connexion.

• Ranger ces instructions dans un endroit sûr

Après les avoir lues, ranger ces instructions en même temps que la garantie dans un endroit sûr.

• Noter que les illustrations de ces instructions peuvent varier de l'appareil actuel dans un but d'explication.

2 PRECAUTIONS D'INSTALLATION

L'utilisation simultanée de cet appareil ou d'autres appareils électroniques à microprocesseur avec un tuner ou un téléviseur peut produire des parasites dans le son ou l'image.

Si cela se produit, prendre les mesures suivantes:

- Installer cet appareil aussi loin que possible du tuner ou du téléviseur.
- Eloigner les câbles d'antenne du tuner ou du téléviseur aussi loin que possible du cordon d'alimentation et des câbles de connexion d'entrée/sortie de cet appareil.
- Ce problème est fréquemment rencontré lors de l'utilisation d'antennes intérieures ou de câbles d'arrivée de 300 Ω/ohms.

L'utilisation d'antennes extérieures et de câbles coaxiaux de 75 Ω/ohms est recommandée.

Pour permettre la dissipation de la chaleur, laisser un espace d'au moins 10 cm entre le haut, l'arrière et les flancs de cet appareil et le mur ou d'autres composants.

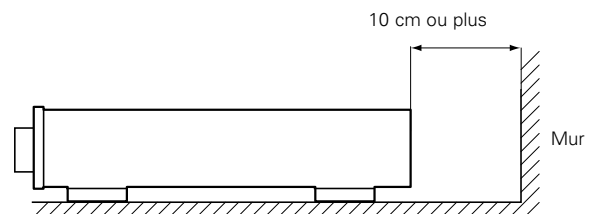
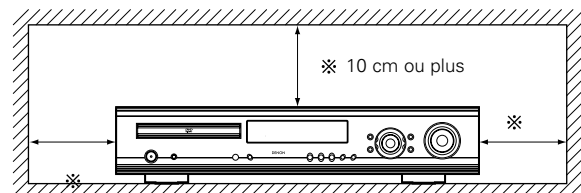

3 PRECAUTIONS DE MANIPULATION

- **Commutation de la fonction d'entrée lorsque les prises d'entrée ne sont pas connectées**

Un dé clic peut être produit si la fonction d'entrée est commutée lorsque rien n'est connecté aux prises d'entrée. Dans ce cas, abaisser la commande MASTER VOLUME (volume de la gamme entière) ou connecter des composants aux prises d'entrée.

- **Mise en sourdine des prises PRE OUT, HEADPHONE et de la borne SPEAKER**

Les prises PRE OUT, HEADPHONE et les bornes SPEAKER sont équipées d'un circuit de sourdine. Pour cette raison, les signaux de sortie sont fortement réduits pendant plusieurs secondes après que l'interrupteur de mise sous tension ait été allumé ou après le changement de fonction d'entrée, de mode d'ambiance ou de toute autre installation. Si le volume est augmenté pendant cet instant, la sortie sera très élevée après l'arrêt du circuit de mise en sourdine. Toujours attendre que le circuit de mise en sourdine se désactive avant de régler le volume.

4 CARACTERISTIQUES

1. Décodeur Dolby Digital

Le Dolby Digital, un système numérique discret dans lequel les différents canaux sont complètement indépendants, recrée des champs acoustiques "en trois dimensions" (sons avec une sensation de distance, de mouvement et de position) sans diaphonie entre les canaux pour un effet plus réel. De plus, les 5 canaux (à part le canal 0,1 pour les effets de basse fréquence) ont une plage de lecture qui s'étend sur 20 kHz, la même que pour les CD, produisant ainsi un son plus expressif et plus limpide.

2. Décodeur Dolby Pro LogicII

Le Dolby Pro Logic II est un nouveau format pour la lecture de signaux audio multicanaux et qui offre une amélioration par rapport au Dolby Pro Logic traditionnel. Il peut être utilisé non seulement pour décoder des sources enregistrées en Dolby surround mais également pour des sources stéréo ordinaires en 5 canaux (avant gauche/droit, centre et surround gauche/droit). De plus, différents paramètres peuvent être réglés selon le type de source et le contenu, de sorte à pouvoir régler le champ acoustique avec une plus grande précision.

3. DTS (Digital Theater Systems)

Le mode DTS fournit jusqu'à 5.1 canaux de son surround haute fidélité sur une plage étendue, à partir de sources telles que des disques laser, des DVD et des disques musicaux spécialement codés.

4. Le DSP haute performance simule 7 champs acoustiques

La lecture est possible dans 7 modes surround : Stéréo à 5 canaux, Film mono, Arène rock, Club jazz, Jeu vidéo, Matrice et Virtuel. Vous pouvez bénéficier d'une grande variété d'effets sonores pour les différentes scènes de film et pour des sources de programmes, même pour les sources stéréo autres que Dolby surround.

- **Chaque fois que l'interrupteur de mise sous tension est en position STANDBY, l'appareil est toujours connecté à une tension de ligne secteur.**

Toujours débrancher le câble pour aller, par exemple, en vacances.

5. Fonction mémoire personnalisée Plus

Cette fonction est une version perfectionnée de l'ancienne mémoire personnalisée. Grâce à la mémoire personnalisée Plus, l'appareil mémorise automatiquement les modes surround et les modes d'entrée pour chacune des sources d'entrées séparées.

6. Télécommande avec fonction de pré-mémoire

Cet appareil est accompagné d'une télécommande équipée d'une fonction de pré-mémoire. La télécommande contrôle les codes pour les composants Denon ainsi que pour les magnétoscopes, TV, etc. d'autres marques majeures et qui ont été mémorisés.

7. Amplificateur de puissance à 5 canaux



L'ADV-700 est équipé d'un amplificateur de puissance à 5 canaux 35 W + 35 W (6Ω/ohms, 1 kHz. T.H.D. 10%) permettant une lecture surround à 5.1 canaux lors d'une utilisation avec le super woofer.

8. De nombreuses fonctions pratiques

- (1) Fonction sons multiples
Sélection de 8 langues audio maximum.
(Le nombre de langues proposées varie d'un DVD à l'autre.)
- (2) Fonction sous-titres multiples
Sélection de 32 sous-titres maximum.
(Le nombre de langues proposées varie d'un DVD à l'autre.)
- (3) Fonction angles multiples
L'angle de vue peut être modifié.
(Pour les DVD sur lesquels des angles multiples ont été enregistrés.)
- (4) Fonction de mise hors service de la lecture
Cette fonction peut être utilisée pour empêcher la lecture de DVD n'étant pas appropriés pour les enfants.

5 DISQUES

- Les types de disques énumérés dans le tableau ci-dessous peuvent être utilisés sur le ADV-700.
Les marques de disque sont indiquées sur les étiquettes ou boîtiers de disque.

Disques utilisables	Marque (logo)	Signaux enregistrés	Dimension du disque
DVD-vidéo DVD-audio (REMARQUE 1)		Audio numérique + vidéo numérique (MPEG2)	12 cm
			8 cm
CD Vidéo		Audio numérique + vidéo numérique (MPEG1)	12 cm
			8 cm
CD CD-R CD-RW (REMARQUE 2)		Audi numérique	12 cm
			8 cm

■ La terminologie du disque

• Titres et chapitres (DVD-vidéo)

Les DVD-vidéo sont divisés en plusieurs grandes sections appelées "Titres" et en sections plus petites appelées "Chapitres".

Des numéros sont attribués à ces sections. Ces numéros sont appelés "Numéros de titre" et "Numéros de chapitre".

Par exemple:

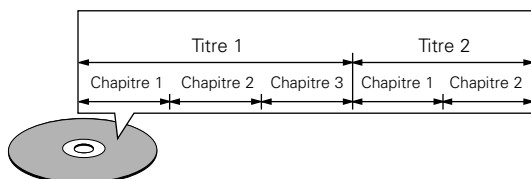

• Les pistes (CD vidéo et audio)

Les CD vidéo et audio sont divisés en sections appelées "pistes".

Des numéros sont attribués à ces sections. Ces numéros sont appelés "numéros de piste".

Par exemple:

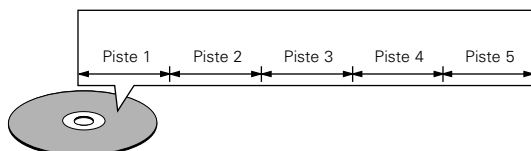

■ Les types de disques suivants ne peuvent pas être lus sur le ADV-700:

- Les DVD avec des nombres de région autres que "1" ou "ALL" (TOUS)
- Les disques DVD audio (REMARQUE 1)
- DVD-R/ -RW /+RW
- Les DVD-ROM/RAM
- CVD
- SVCD
- Les CD-ROM (Seul les fichiers MP3 peuvent être joués.)
- Les VSD
- Les CDV (Seule la bande son peut être lue)
- Les CD-G (Seul le son est reproduit)
- Les CD photo (Ne jamais lire ce type de disque sur le ADV-700.)

* Toute tentative de lecture de CD photo risque d'endommager les données du disque.

REMARQUE 1: Seules les sections vidéo conformes à la norme vidéo DVD peuvent être jouées.

REMARQUE 2: Suivant la qualité d'enregistrement, certains CD-R/RW ne peuvent être joués.

• Commande de lecture (CD vidéo)

Les CD vidéo comportant la mention "Menu de commande" ("playback control") sur le disque ou le boîtier possèdent une fonction permettant d'afficher des menus sur l'écran de télévision pour sélectionner les pistes ou afficher des informations, etc., en mode interactif.

Dans ce manuel, la lecture de CD vidéo faisant appel à de tels menus est appelée "Lecture par menus".

Les CD vidéo avec menus de commande peuvent être utilisés sur le ADV-700.

REMARQUE:

- Ce lecteur DVD est conçu et fabriqué pour prendre en compte les informations de gestion de région (Region Management Information) enregistrées sur les disques DVD.

Ce lecteur vidéo DVD ne peut lire que les disques DVD dont le numéro de région est identique au sien.

Le numéro de région de ce lecteur vidéo DVD est le 1.



6 PRECAUTIONS DE MANIPULATION DES DISQUES

Disques

Seuls les disques de marques énumérées page 88 peuvent être joués sur le ADV-700.

Remarque, les disques de forme particulière (disques en forme de cœur, disques hexagonaux, etc.) ne peuvent pas être lus sur le ADV-700. Ne pas tenter leur lecture car ils peuvent endommager le lecteur.

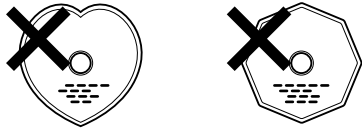

Manipulation des disques

Eviter de toucher la surface du disque lors du chargement et déchargement.

Prendre soin de pas laisser d'empreintes digitales sur la face des données (le côté qui brille comme un arc-en-ciel).



Nettoyage des disques

- Les empreintes digitales ou salissures sur le disque peuvent entamer la qualité du son et de l'image ou causer des coupures lors de la lecture. Enlever toute empreinte de doigt ou salissures.
- Utiliser un nécessaire de nettoyage de disque disponible dans le commerce ou un chiffon doux pour nettoyer toute empreinte de doigt ou salissures.

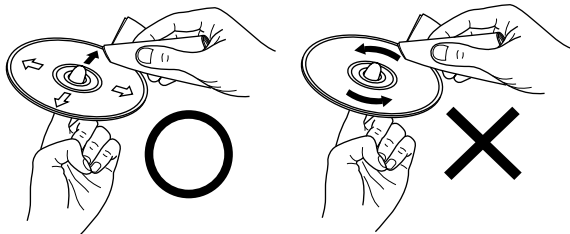

Nettoyer avec précaution à partir du centre vers l'extérieur.

Ne pas faire de mouvement circulaire.

REMARQUE:

- Ne pas utiliser d'aérosol pour disque ou antistatique. Ne pas utiliser non plus de solvant chimique volatile tel que le benzène ou le dissolvant.



Aérosol Dissolvant Benzène
pour
disque

Précautions de manipulation des disques

- Eviter toute empreinte digitale, graisse ou salissure sur les disques.
- Prendre particulièrement soin de ne pas rayer les disques en les sortant de leur boîtier.
- Ne pas tordre les disques.
- Ne pas chauffer les disques.
- Ne pas agrandir le trou central.
- Ne pas écrire sur les étiquettes (imprimées) de disque avec un stylo à bille ou un crayon.
- Des gouttelettes de l'eau de condensation peuvent se former sur la surface si le disque est soudainement déplacé d'un endroit froid à un endroit chaud. Ne pas utiliser de sèche-cheveux, etc., pour sécher le disque.

Précautions de rangement des disques

- Toujours éjecter les disques une fois la lecture terminée.
- Remettre les disques dans leur boîtier pour les protéger de la poussière, des rayures et des déformations.
- Ne pas placer les disques dans les endroits suivants :
 1. Exposés longtemps au soleil
 2. Exposés à l'humidité ou à la poussière
 3. Exposés à la chaleur d'appareils de chauffage, etc.

Précautions lors du chargement des disques

- Charger un seul disque à la fois. L'empilage de disques les uns sur les autres peut les abîmer ou les rayer.
- Charger les disques de 8 cm de manière sûre dans le guide de disque, sans adaptateur. Si le disque n'est pas mis en place correctement, il peut glisser hors du guide et bloquer le tiroir de disque.
- Faire attention aux doigts quand le tiroir de disque se referme.
- Ne pas mettre autre chose que des disques dans le tiroir de disque.
- Ne pas charger de disques fêlés, déformés ou réparés avec de l'adhésif, etc.
- Ne pas utiliser de disques s'ils portent du ruban adhésif, si une partie de la colle de l'étiquette est exposée, si l'étiquette a été décollée. De tels disques peuvent rester coincés à l'intérieur du lecteur et causer des dommages.

7 CONNEXIONS

- Ne pas brancher le cordon CA avant d'avoir effectué toutes les connexions.
- S'assurer de connecter les canaux gauche et droit correctement (le gauche à gauche et le droit à droite).
- Insérer fermement les prises. Des connexions inachevées risquent de générer du bruit.

- Noter que le fait de lier les cordons à fiches de jack mâles ensemble ou de les placer à proximité d'un transformateur de puissance entraînera un bourdonnement ou d'autres bruits.
- Du bruit ou un bourdonnement risque de se produire si le matériel audio connecté est utilisé indépendamment sans que cet appareil ait été mis sous tension. Le cas échéant, activer cet appareil.

(1) Brancher les composants audio

- Lors des connexions, se référer également aux instructions de fonctionnement des autres composants.

Brancher les prises DIGITAL(optiques)

Les utiliser pour des connexions avec le matériel audio avec sortie numérique (optique).

REMARQUES:

- Utiliser des câbles optiques pour les connexions optiques, en prenant soin de retirer la coiffe avant d'effectuer la connexion.

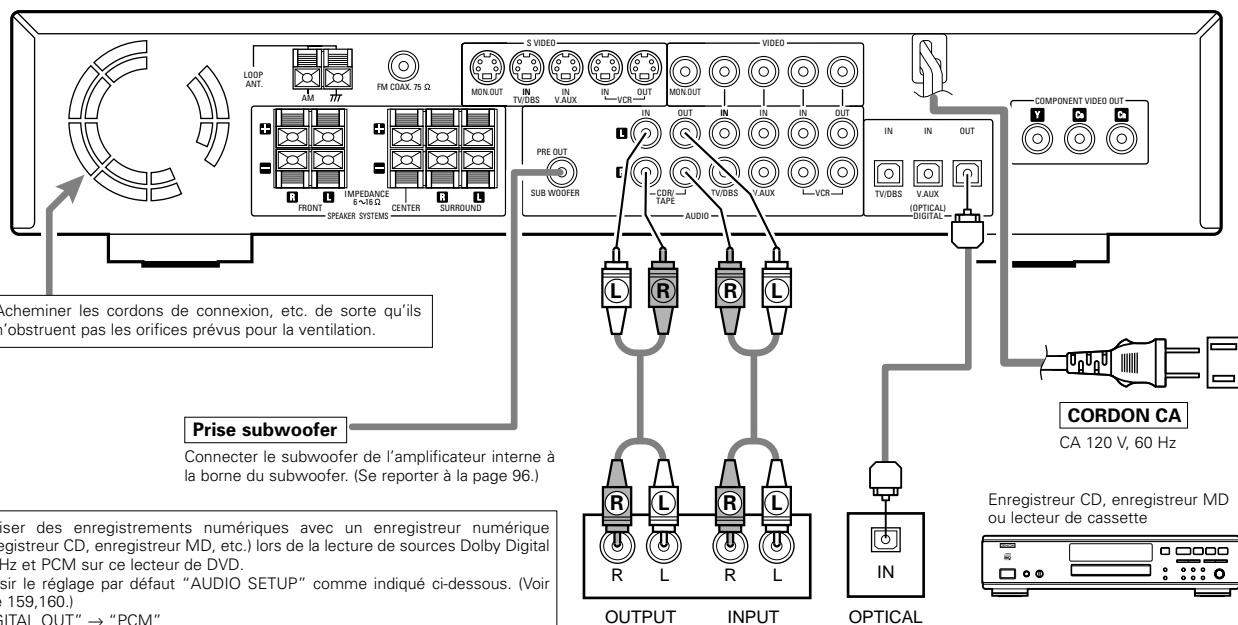

Acheminer les cordons de connexion, etc. de sorte qu'ils n'obstruent pas les orifices prévus pour la ventilation.

Prise subwoofer

Connecter le subwoofer de l'amplificateur interne à la borne du subwoofer. (Se reporter à la page 96.)

- Réaliser des enregistrements numériques avec un enregistreur numérique (Enregistreur CD, enregistreur MD, etc.) lors de la lecture de sources Dolby Digital 96 kHz et PCM sur ce lecteur de DVD.
 - Choisir le réglage par défaut "AUDIO SETUP" comme indiqué ci-dessous. (Voir page 159,160.)
 - "DIGITAL OUT" → "PCM"
 - "LPCM SELECT" → "ON"
- Le fait de lire des DVD avec un réglage inapproprié risque de causer un bruit qui pourrait endommager vos oreilles ou les enceintes.

REMARQUE:

- Les numéros des plages ne seront peut être pas ajoutés automatiquement lors de l'enregistrement numérique de CD lus à partir du ADV-700 et vers un enregistreur connecté.
- Lors d'enregistrements numériques sur un enregistreur CD, choisir le réglage d'enregistrement manuel de l'enregistreur CD et ajouter les numéros de plages (signes de plages) manuellement au fur et à mesure de l'enregistrement.
- Lors d'enregistrements numériques sur un enregistreur MD, utiliser la fonction d'édition une fois que l'enregistrement est terminé afin de séparer les plages.

Brancher un enregistreur

Connexions pour l'enregistrement:

Brancher les prises d'entrée d'enregistrement du magnétophone (LINE IN ou REC) aux prises d'enregistrement de cassette de cet appareil (CDR/TAPE OUT) à l'aide des cordons à fiches de jack mâles.

Connexions pour la lecture:

Brancher les prises de sortie de lecture du magnétophone (LINE OUT ou PB) aux prises de lecture de cassette de cet appareil (CDR/TAPE IN) à l'aide des cordons à fiches de jack mâles.

(2) Brancher les composants vidéo

- Pour connecter le signal vidéo, effectuer le branchement à l'aide d'un câble de signal vidéo de 75 Ω /ohms. L'utilisation d'un câble inapproprié pourrait réduire la qualité de la vidéo.
- Lors des connexions, se référer également aux instructions de fonctionnement des autres composants.

Brancher un syntoniseur TV/DBS

TV/DBS

- Brancher la prise de sortie vidéo du syntoniseur TV ou DBS (VIDEO OUTPUT) à la prise [VIDEO] (jaune) TV/DBS IN en utilisant un cordon à fiches de jack mâles coaxial vidéo de 75 Ω /ohms.
- Brancher les prises de sortie audio du syntoniseur TV ou DBS (AUDIO OUTPUT) aux prises d'entrée [AUDIO] TV/DBS IN en utilisant la fiche de jack mâle.
- Pour les dispositifs avec sorties numériques optiques, brancher la borne de sortie numérique à la borne DIGITAL TV/DBS IN du ADV-700 à l'aide d'un câble de transmission optique.

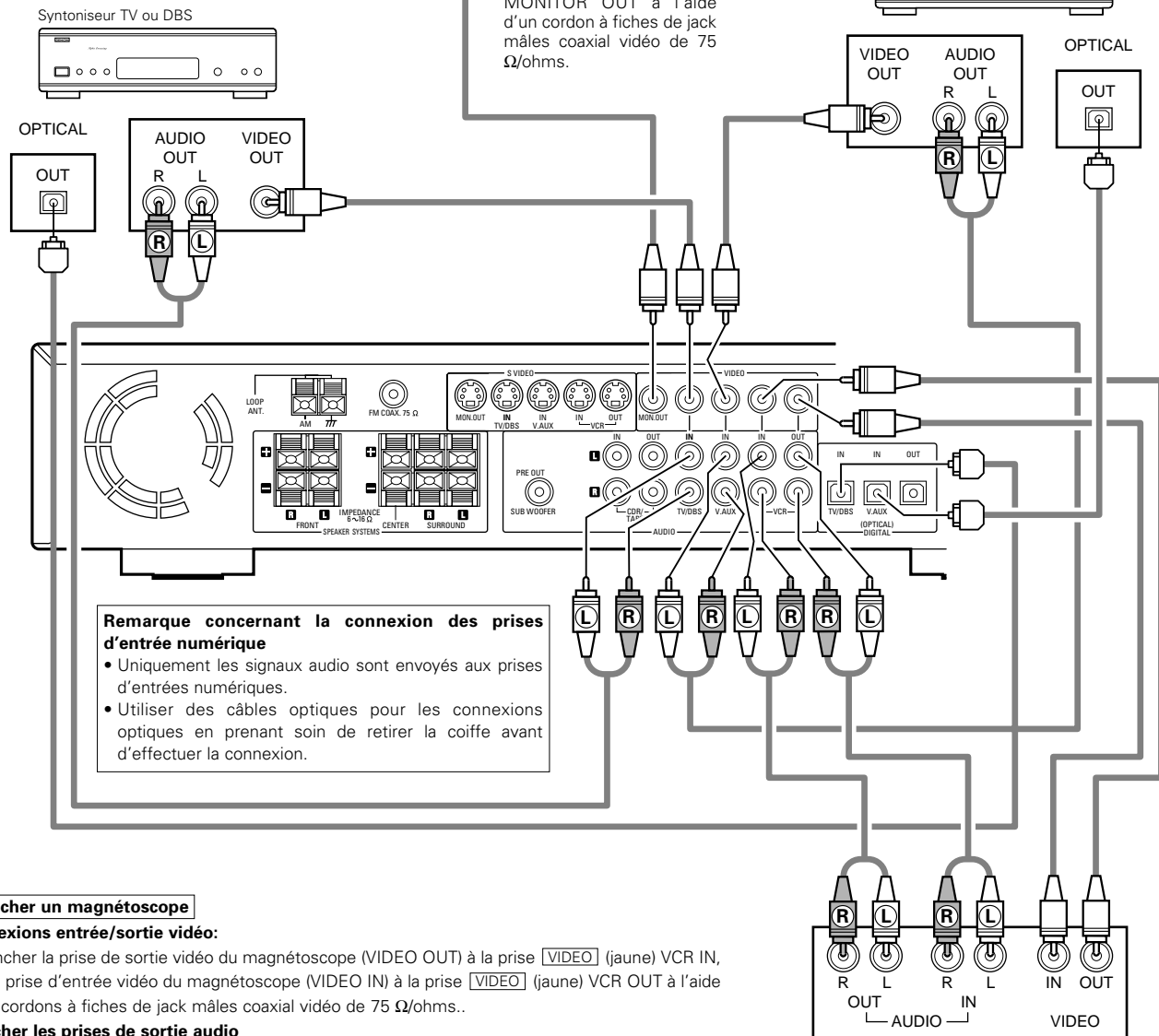

Brancher un magnétoscope

Connexions entrée/sortie vidéo:

- Brancher la prise de sortie vidéo du magnétoscope (VIDEO OUT) à la prise [VIDEO] (jaune) VCR IN, et la prise d'entrée vidéo du magnétoscope (VIDEO IN) à la prise [VIDEO] (jaune) VCR OUT à l'aide des cordons à fiches de jack mâles coaxial vidéo de 75 Ω /ohms..

Brancher les prises de sortie audio

- Brancher les prises de sortie audio du magnétoscope (AUDIO OUT) aux prises [AUDIO] VCR IN et les prises d'entrée audio du magnétoscope (AUDIO IN) aux prises [AUDIO] VCR OUT à l'aide des cordons à fiches de jack mâles..

Lecteur de vidéo



(3) Brancher un composant vidéo équipé de prises S-vidéo

- Lors des connexions, se référer également aux instructions de fonctionnement des autres composants.

- **Une remarque concernant les prises d'entrée S**

Les sélecteurs d'entrée pour les entrées S et les entrées de prises jack fonctionnent conjointement.

- **Précautions à prendre lors de l'utilisation de prises S**

Les prises S de cet appareil (entrée et sortie) et les prises jacks vidéo (entrée et sortie) ont des structures de circuit indépendantes, de sorte que les entrées de signaux vidéo des prises S ne sont envoyées que par les sorties de prises vidéo et les signaux vidéo reçus par les prises jack ne sont envoyés que par les sorties de prises jack.

Lors de la connexion de cet appareil avec du matériel équipé de prises S, veuillez garder ceci à l'esprit et effectuer les connexions selon les manuels d'instructions du matériel.

Brancher un écran de TV

SORTIE ECRAN

- Brancher l'entrée S-vidéo de la TV (S-VIDEO INPUT) sur la prise [S-VIDEO] MONITOR OUT à l'aide d'un câble de connexion S-vidéo.

Ecran de TV

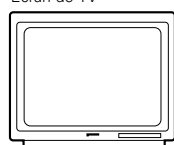

Brancher un syntoniseur TV/DBS

- Brancher la prise de sortie S-vidéo du syntoniseur TV ou DBS (S-VIDEO OUTPUT) à la prise [S-VIDEO] TV/DBS IN à l'aide d'un câble de connexion S-vidéo.

Syntoniseur TV ou DBS

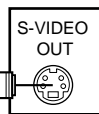

Brancher un syntoniseur CS

- Brancher la prise de sortie S-vidéo du syntoniseur CS (S-VIDEO OUTPUT) à la prise [S-VIDEO] V.AUX. IN à l'aide d'un câble de connexion de prise stéréo.

Syntoniseur CS

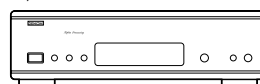

Brancher les entrées et les sorties audio des composants en suivant les instructions page 91.

Brancher les lecteurs de vidéo

- Brancher la prise de sortie S-vidéo du lecteur de vidéo (S-OUT) à la prise [S-VIDEO] VCR IN et la prise d'entrée S-vidéo du lecteur vidéo (S-IN) à la prise [S-VIDEO] VCR OUT à l'aide de câbles de connexion de prises stéréo.

Lecteur de vidéo

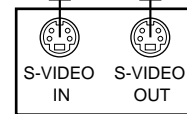
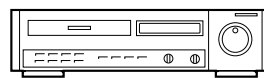

REMARQUES:

- Brancher les sorties vidéo de cet appareil directement sur la TV. Ne pas les connecter par l'intermédiaire d'un magnétoscope. Certains disques contiennent des signaux d'interdiction de reproduction. Si de tels disques sont lus par un magnétoscope, le système d'interdiction de reproduction risque de déformer l'image.
- Régler la fonction "TV TYPE" dans "VIDEO SETUP" dans "DVD SETUP" afin de correspondre au format vidéo de votre TV. Lorsque la TV est NTSC, le format est réglé sur NTSC.

(4) Brancher les bornes de l'antenne

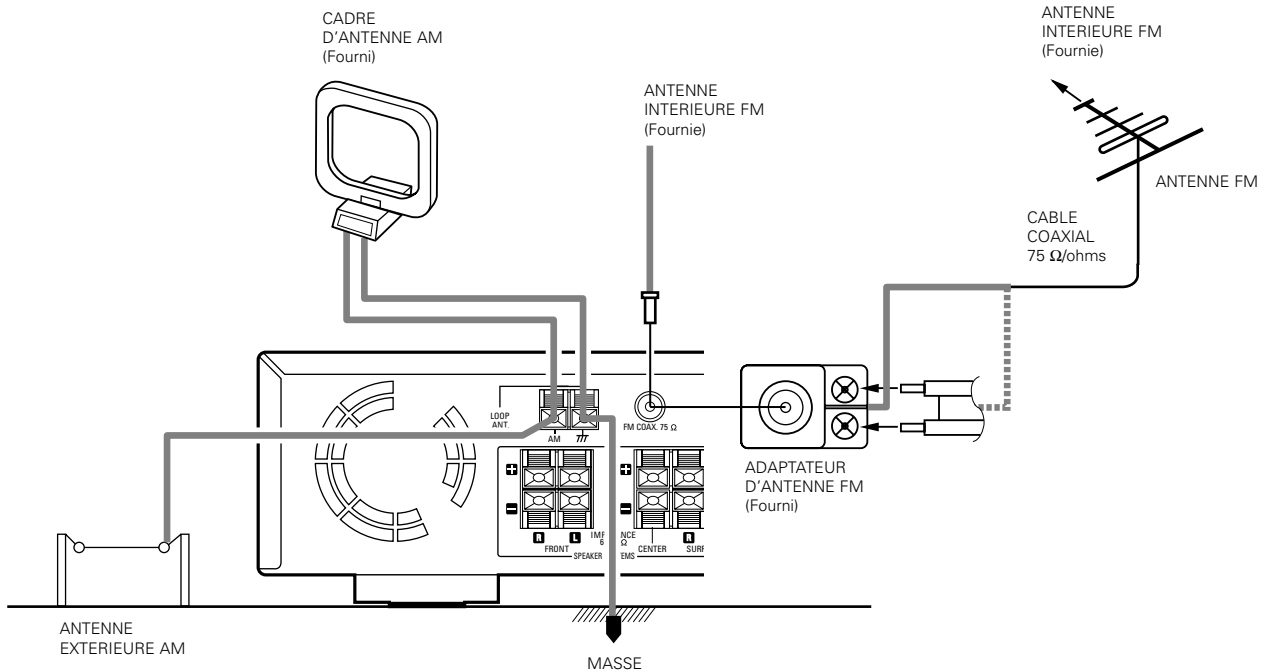

- Une prise de câble d'antenne FM de type F peut être connectée directement.
- Si la prise du câble de l'antenne FM n'est pas de type F, effectuer la connexion, à l'aide de l'adaptateur d'antenne fourni.

Ensemble d'antenne-cadre AM

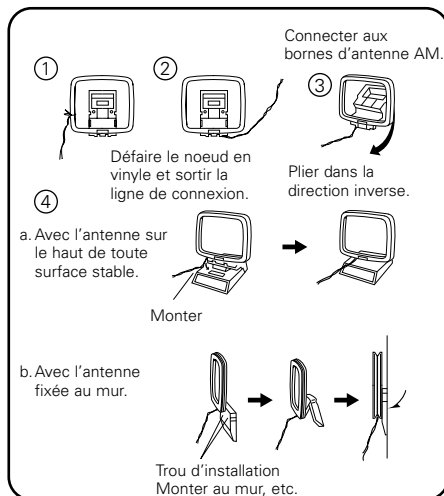

Connexion des antennes AM

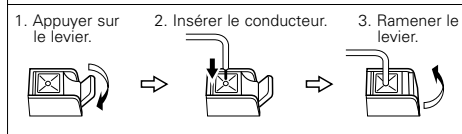

Remarque à l'installateur de système de télédistribution:
Ce rappel est fourni pour attirer l'attention de l'installateur de système de télédistribution sur l'article 820-40 du NEC qui fournit des directives sur une bonne mise à la masse et, en particulier, spécifie que la terre du câble doit être connectée au système de mise à la masse du bâtiment, aussi près du point d'entrée de câble que possible.

- Remarques:**
- Ne pas connecter simultanément deux antennes FM.
 - Même si une antenne extérieure AM est utilisée, ne pas déconnecter l'antenne-cadre AM.
 - Vérifier que les bornes de fil d'antenne-cadre AM ne touchent pas les parties métalliques du panneau.

Adaptateur d'antenne FM

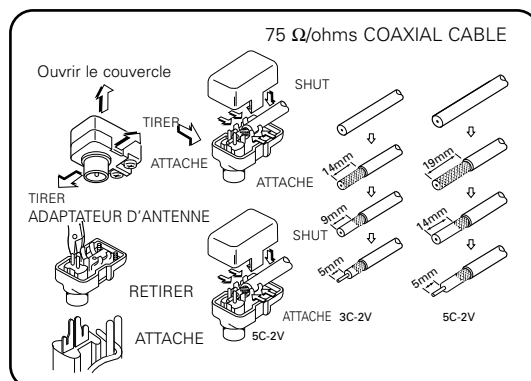

(5) Connexion avec une TV ou un écran équipé de connecteurs d'entrée de composants.

- Lors des connexions, se référer également aux instructions de fonctionnement des autres composants.
- Les signaux vidéo reçus par l'entrée VIDEO (jaune) et les prises d'entrée S-vidéo ne sont pas envoyés vers les prises vidéos de différence des couleurs (composants).

Connecteurs de sortie des composants couleur (Cr, Cb et Y)

Les signaux rouge (CR), bleu (Cb) et de luminosité (Y) sont transmis séparément pour obtenir une reproduction plus fidèle des couleurs.

- Les connecteurs d'entrée de composants couleur peuvent être repérés différemment sur certaines TV ou certains moniteurs (Pr, P_B et Y/R-Y, B-Y et Y/CR, Cb et Y, etc.). Pour plus de détails, consulter les manuels d'utilisation de ces appareils.

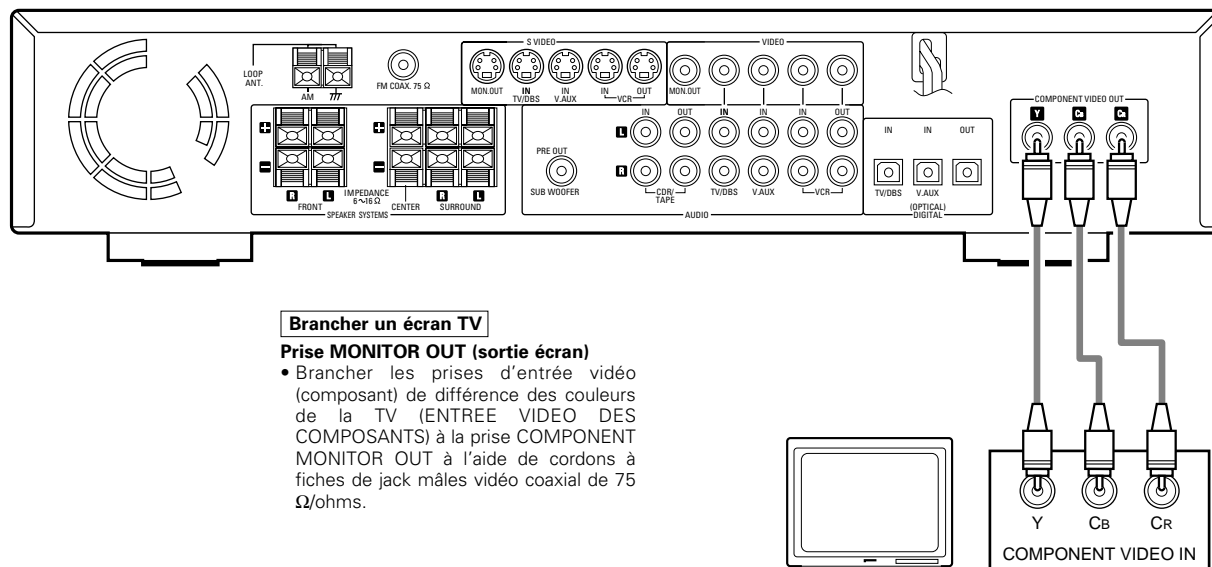
**Brancher un écran TV****Prise MONITOR OUT (sortie écran)**

- Brancher les prises d'entrée vidéo (composant) de différence des couleurs de la TV (ENTREE VIDEO DES COMPOSANTS) à la prise COMPONENT MONITOR OUT à l'aide de cordons à fiches de jack mâles vidéo coaxial de 75 Ω/ohms.

REMARQUES:

- Utilisez les trois cordons vidéo (disponibles dans le commerce) pour brancher les connecteurs de sortie par composants de couleur du ADV-700 sur une télévision ou un moniteur.
- Régler la fonction « TV TYPE » dans « VIDEO SETUP » dans « DVD SETUP » afin de correspondre au format vidéo de votre TV. Lorsque la TV est NTSC, le format est réglé sur NTSC.

(6) Sortie du son des connecteurs de sorties audio numériques de cet appareil**■ Lorsqu'un disque est lu avec le ADV-700**

	Format d'enregistrement audio		Réglages	Se référer à la page	Sorties de données audio numériques	
DVD vidéo DVD audio (Partie vidéo uniquement)	Dolby Digital		Sortie numérique : Normal	159	Flux de bits Dolby Digital	
			Sortie numérique : Conversion PCM		2 canaux données PCM (48 kHz/16bits)	
	DTS		Sortie numérique : Normal		Flux de bits DTS	
			Sortie numérique : Conversion PCM		Flux de bits DTS	
	PCM linéaire	48 kHz		Mode de conversion LPCM : OFF	160	48 kHz/16 ~24 bits PCM
				Mode de conversion LPCM : ON		48 kHz/16 bits PCM
		96 kHz		Mode de conversion LPCM : ON		48 kHz/16 bits PCM
		PC : MARCHÉ	Mode de conversion LPCM : OFF	48 kHz/16 bits PCM (lorsque protégé contre la reproduction)		
		PC : ARRÊT	Mode de conversion LPCM : OFF	96 kHz PCM (lorsqu'il n'y a pas protection contre la reproduction)		
	CD vidéo	MPEG 1				44,1 kHz/16 bits PCM
CD musical	PCM linéaire				44,1 kHz/16 bits PCM	
CD MP3	MP 3				32 ~ 48 kHz/16 bits PCM	

- Le son MIC linéaire est le signal de format d'enregistrement utilisé pour les CD musicaux. Alors que les signaux sont enregistrés à 44,1 kHz/16 bits pour les CD musicaux, en ce qui concerne les DVD, ils sont enregistrés de 48 kHz/16 bits à 96 kHz/24 bits, fournissant ainsi une meilleure qualité sonore que les CD musicaux.

(7) Connexions des enceintes

- Utiliser les cordons d'enceintes avec le centre du fil torsillé et un diamètre de 0,6 à 1,5 mm. Ne jamais utiliser de cordon plus épais que 1,5mm ou des cordons à fil unique car ils risqueraient d'abîmer les bornes des enceintes.
- Be sure to interconnect the polarities of the terminals on the speakers and main unit (⊕ to ⊕, ⊖ to ⊖).
- Lors des connexions, s'assurer qu'aucun fil central des cordons d'enceintes ne dépassent ni ne touchent les bornes voisines, les autres cordons d'enceintes ou la face arrière.
- Les enceintes ayant une impédance de 6 à 16 Ω/ohms peuvent être connectées pour être utilisées comme des enceintes acoustiques d'ambiance et centrale.

REMARQUE:

NE JAMAIS toucher les bornes des enceintes lorsque l'appareil est sous tension.

Ceci pourrait causer une décharge électrique.

- Le circuit protecteur peut être activé si l'appareil fonctionne pendant de longues périodes, à un volume élevé et lorsque des enceintes avec une impédance inférieure à l'impédance spécifiée sont connectées.

Connexion des bornes d'enceintes

1. Appuyer sur le levier.

2. Insérer le cordon

3. Ramener le levier.

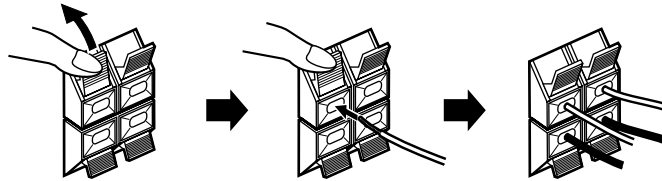

Connexions

- Lors des connexions, se référer également aux instructions de fonctionnement des autres composants.

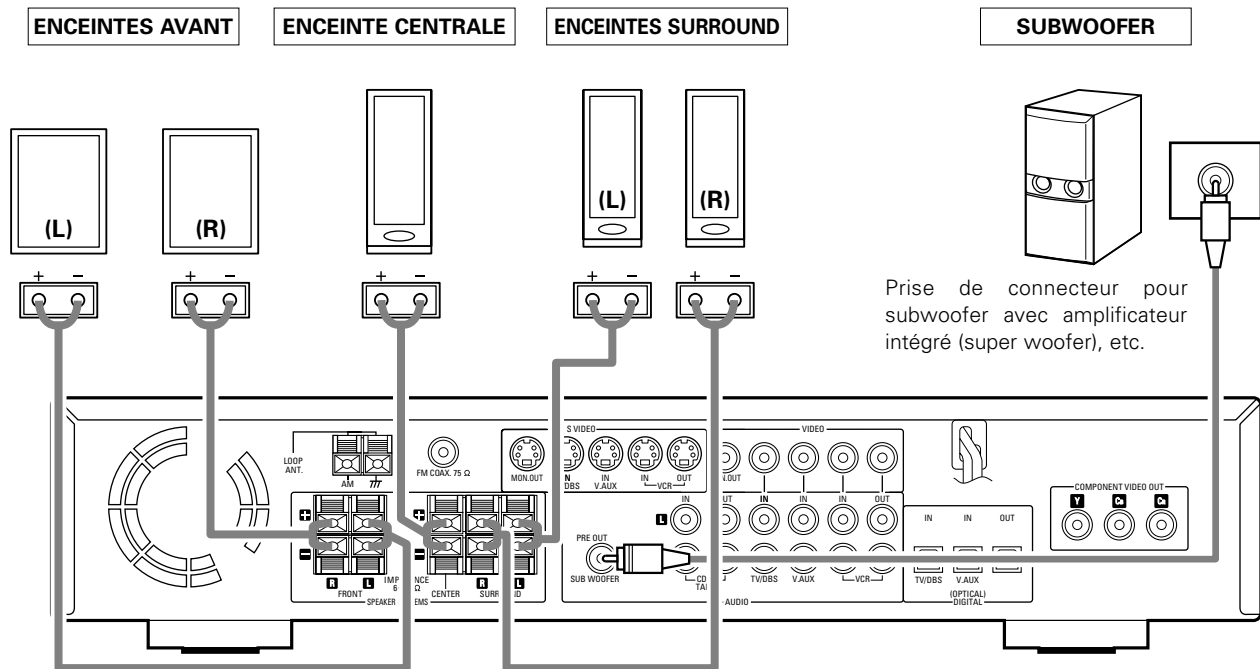

• Précautions à prendre lors de la connexion des enceintes

Si une enceinte est placée près d'un téléviseur ou d'un moniteur vidéo, les couleurs de l'écran peuvent être perturbées par le magnétisme de l'enceinte. Si cela se produit, déplacer l'enceinte vers un endroit où cet effet ne se produit pas.

Circuit de protection

- Cet appareil est équipé d'un circuit de protection haute vitesse. Le but de ce circuit est de protéger les enceintes contre des situations telles que lorsque la sortie de l'amplificateur de puissance est accidentellement court-circuitée et qu'un fort courant passe, lorsque la température avoisinant l'appareil devient anormalement élevée, ou lorsque l'appareil est utilisé à puissance élevée pendant une longue durée, ce qui entraîne une augmentation de température extrême. Lorsque le circuit de protection est activé, la sortie des enceintes est coupée, et la DEL du témoin d'alimentation clignote. Dans ce cas, suivre ces étapes: toujours couper l'alimentation de cet appareil, vérifier s'il y a des défauts de connexion des cordons d'enceintes ou des câbles d'entrée, et attendre que l'appareil refroidisse, s'il est très chaud. Améliorer la ventilation autour de l'appareil, et remettre sous tension. Si le circuit de protection est à nouveau activé bien qu'il n'y ait pas de problème de câblage ou de ventilation autour de l'appareil, couper l'alimentation, et contacter un centre d'entretien DENON.

Remarque sur l'impédance des enceintes

- Le circuit de protection peut être activé si l'appareil est utilisé pendant une longue durée à un volume élevé lorsque des enceintes d'une impédance inférieure à celle spécifiée (par exemple, enceintes ayant une impédance inférieure à 4 Ω /ohms) sont connectées. Si le circuit de protection est activé, la sortie des enceintes est coupée. Couper l'alimentation de l'appareil, attendre qu'il refroidisse, améliorer la ventilation autour de lui, puis remettre sous tension.

8 APPELLATION DES PIÈCES ET FONCTION

Face avant

- Pour plus de détails sur les fonctions de ces pièces, se référer aux pages indiquées entre parenthèses ().

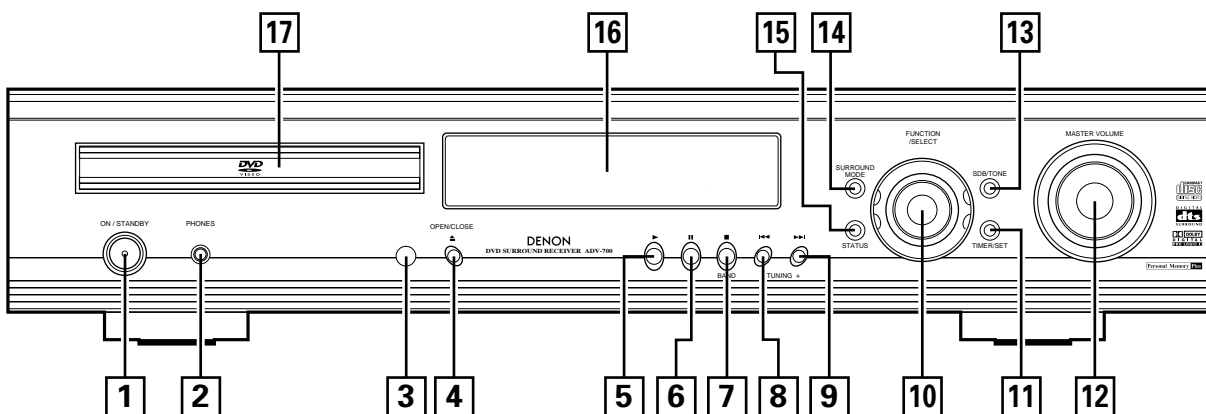

- | | |
|--|---|
| ① Touche d'alimentation (ON/STANDBY).....(113) | ⑩ Commutation de la fonction d'entrée/molette de sélection (FUNCTION/SELECT).....(117~119, 149~151) |
| ② Prise écouteurs (PHONES).....(119) | ⑪ Touche TIMER/SET (miniterie/réglage)(149~151) |
| ③ Capteur du signal de télécommande (REMOTE SENSOR)....(100) | ⑫ Commande MASTER VOLUME(118) |
| ④ Touche ouverture/fermeture (▲ OPEN/CLOSE).....(113) | ⑬ Touche SDB/TONE(119) |
| ⑤ Touche lecture (▶).....(114) | ⑭ Touche SURROUND MODE.....(117) |
| ⑥ Touche pause (⏸).....(115) | ⑮ Touche STATUS(118) |
| ⑦ Touche bande syntoniseur / stop (■/BAND).....(115,134) | ⑯ Affichage |
| ⑧ Touche de balayage /syntonisation - (◀◀/TUNING -)....(116,134) | ⑰ Plateau à disque(113) |
| ⑨ Touche de balayage / syntonisation + (▶▶/TUNING +)..(116,134) | |

Télécommande

- Pour plus de détails sur les fonctions de ces pièces, se référer aux pages indiquées entre parenthèses ().
- Certaines touches de la télécommande ont deux fonctions.
Les fonctions sont commutées en utilisant les touches de sélecteur de mode de la télécommande (CDR/MD/TAPE, TUNER/TV/VCR et DVD). Après avoir pressé une de ces touche, la fonction ne sera commutée qu'après avoir appuyé sur une autre touche du sélecteur de mode de la télécommande. Les modes de la télécommande changent comme décrit ci-dessous lorsque les touches sont activées.

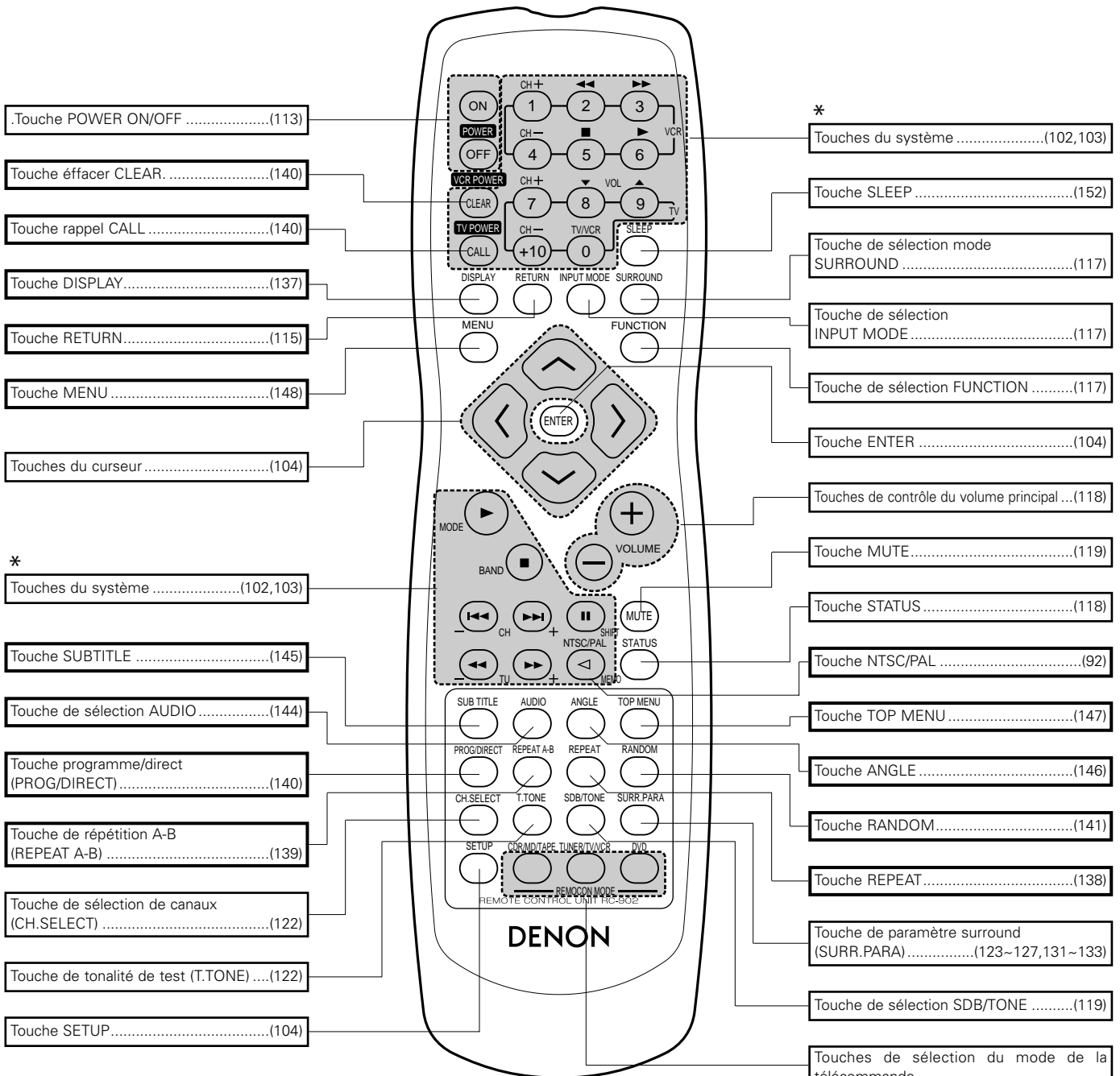

- Les touches indiquées avec **■** sont des touches de fonctionnement du DVD. Celles-ci peuvent être utilisées lorsque le mode DVD est sélectionné à l'aide des touches de sélection de mode de la télécommande.
- Les touches du système (*) sont des touches dont la fonction varie selon le mode sélectionné à l'aide des touches de sélection de la télécommande..
- Les autres touches sont les touches de fonctionnement de l'amplificateur surround, lesquelles fonctionnent toujours de la même manière, sans tenir compte du mode sélectionné à l'aide des touches de sélection de mode de la télécommande.

Touches de sélection du mode de la télécommande

Mode de la télécommande	
CDR/MD/TAPE ○	Modes Audio
TUNER/TV/VCR ○	Modes AV
DVD ○	Modes DVD

9 UNITE DE TELECOMMANDE

- L'unité de télécommande comprise (RC-902) peut être utilisée pour actionner non seulement cet appareil, mais également d'autres composants DENON compatibles avec télécommande. En addition, la mémoire contient les signaux de commande pour d'autres télécommandes, alors elle peut être utilisée pour faire fonctionner des produits non de Danon mais compatibles avec la télécommande.

(1) Inserting the batteries

- ① Déposer le couvercle arrière de l'unité de télécommande.

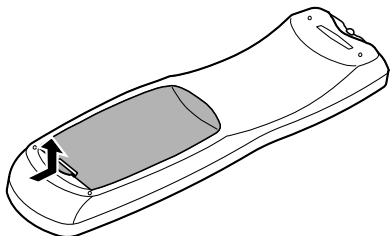

- ② Placer les trois piles R6P/AA dans le compartiment à piles dans la direction indiquée.

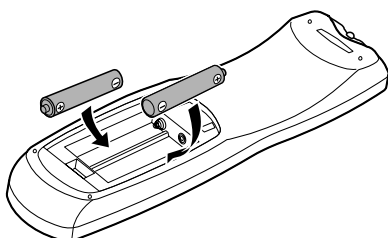

- ③ Remettre le couvercle arrière en place.

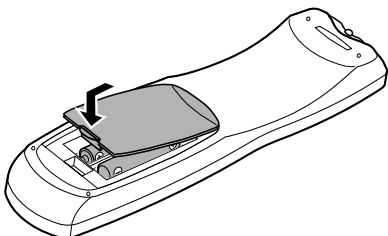

Remarques sur les piles

- Utiliser des piles R6P/AA dans l'unité de télécommande.
- Les piles doivent être remplacées par des neuves approximativement une fois par an, bien que cela dépende de la fréquence d'utilisation.
- Même si moins d'un an s'est écoulé, remplacer les piles par des neuves si l'appareil ne fonctionne pas lorsque l'unité de télécommande est actionnée à proximité. (La pile fournie ne sert que pour la vérification du fonctionnement. La remplacer par une neuve le plus tôt possible.)
- Lors de l'insertion des piles, toujours procéder dans la bonne direction, en suivant les marques "⊕" et "⊖" du compartiment à piles.
- Pour éviter des dommages ou une fuite du liquide de pile:
 - Ne pas utiliser de pile neuve avec une ancienne.
 - Ne pas utiliser deux types de pile différents.
 - Ne pas court-circuiter, démonter, chauffer ou jeter les piles dans des flammes.
- Enlever les piles de l'unité de télécommande chaque fois que vous prévoyez de ne pas l'utiliser pendant une longue durée.
- Si le liquide de pile devait fuir, essuyer soigneusement le liquide de l'intérieur du compartiment à piles, et insérer de nouvelles piles.
- Lors du remplacement des piles, avoir les piles neuves à portée de la main, et les insérer aussi rapidement que possible.

Utilisation de l'unité de télécommande

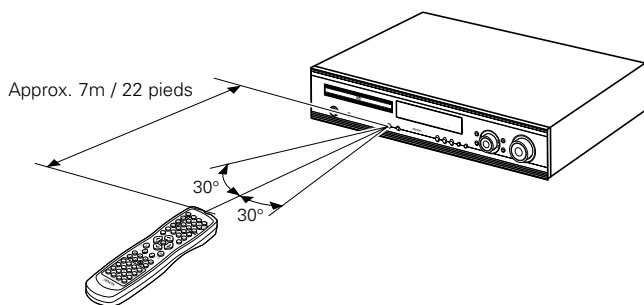

- Diriger l'unité de télécommande vers le capteur de télécommande situé sur l'unité principale de la manière indiquée dans le diagramme.
- L'unité de télécommande peut être utilisée d'une distance droite d'environ 7 mètres/23 pieds de l'unité principale, mais cette distance sera raccourcie s'il y a un obstacle dans le chemin ou si l'unité de télécommande n'est pas directement pointée vers le capteur de télécommande.
- L'unité de télécommande peut être actionnée à un angle horizontal d'un maximum de 30 degrés par rapport au capteur de télécommande.

REMARQUES:

- Il peut être difficile d'actionner l'unité de télécommande si le capteur de télécommande est exposé aux rayons directs du soleil ou à une forte lumière artificielle.
- Ne pas appuyer simultanément sur les touches de l'unité principale et de l'unité de télécommande pour ne pas entraîner de mauvais fonctionnement.
- Des enseignes au néon ou autres appareils qui génèrent des parasites de type impulsionnel peuvent entraîner des erreurs de fonctionnement, par conséquent, garder l'appareil aussi loin que possible de tels tubes au néon.

(3) Mémoire préréglée

[1] Composant audio

- Les signaux des autres produits Denon peuvent être enregistrés dans la mémoire préréglée de la télécommande fournie pour faire fonctionner soit la fonction CDR, MD ou TAPE. Pour certains modèles, le fonctionnement n'est pas possible.

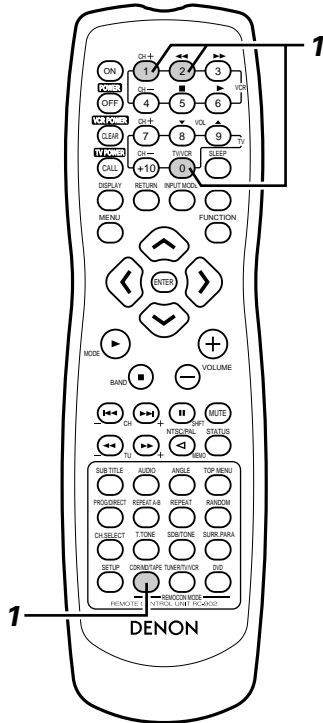

- 1** Tout en appuyant sur la touche de sélection de mode CDR/MD/TAPE de la télécommande, saisir le nombre à 3 chiffres ("000" "111" et "222") correspondant au dispositif que vous souhaitez préréglé (CDR, MD ou TAPE), en vous référant au tableau ci-dessous.
- Relâcher la touche CDR/MD/TAPE après avoir entré les trois chiffres. Ceci achève l'opération de pré-réglage.

Tableau 1 : Combinaisons de codes de systèmes personnels

CDR/MD/TAPE	Saisir le nombre à 3 chiffres tout en appuyant sur la touche CDR/MD/TAPE.		
CDR	0	0	0
MD	1	1	1
TAPE	2	2	2

※ Le réglage par défaut de l'appareil est effectué sur CDR.

REMARQUE:

- Un seul dispositif (CDR, MD ou TAPE) peut être enregistré dans la mémoire pré-réglée.

[2] TV

- Des composants d'autres marques peuvent être contrôlés en réglant la mémoire présélectionnée pour votre marque de TV. Cette télécommande peut être utilisée pour faire fonctionner des composants d'autres fabricants sans avoir à utiliser la fonction d'apprentissage en enregistrant le fabricant des composants comme indiqué dans la liste des codes préréglés (feuille jointe). Pour certains modèles, le fonctionnement n'est pas possible.

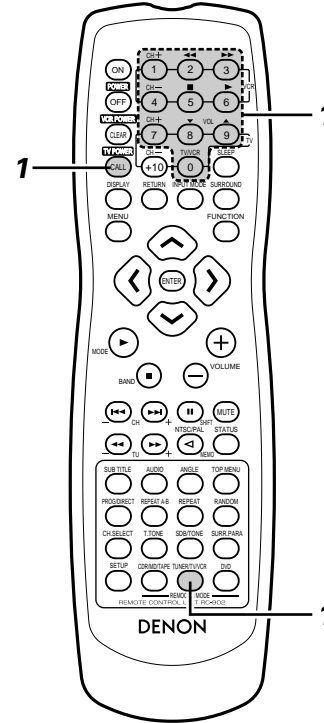

- 1** Appuyer sur la touche CALL tout en appuyant sur la touche de sélection TUNER/TV/VCR de la télécommande, puis saisir le nombre à trois chiffres correspondant au code du fabricant de la TV dont vous souhaitez enregistrer les signaux, en se référant à la liste jointe de codes de télécommandes.
- Relâcher la touche TUNER/TV/VCR après avoir saisi les trois chiffres. Ceci achève l'opération de pré-réglage. Exemple : Pour préréglé "Hitachi 074"

TUNER/TV/VCR	Appuyer sur les touches ci-dessous tout en appuyant sur TUNER/TV/VCR.			
HITACHI « 074 »	TV/POWER CALL	0	7	4

※ Le réglage par défaut est désormais effectué pour "Hitachi 074".

REMARQUE:

- Les codes de pré-réglage sont réglés à la sortie d'usine et lorsqu'ils sont réinitialisés.

[3] MAGNETOSCOPE (VCR)

- Des composants d'autres marques peuvent être utilisés en réglant la mémoire préréglée pour votre marque de composant vidéo. Cette télécommande peut être utilisée pour faire fonctionner des composants d'autres fabricants sans avoir à utiliser la fonction d'apprentissage en enregistrant le fabricant des composants comme indiqué dans la liste des codes préréglés (feuille jointe). Pour certains modèles, le fonctionnement n'est pas possible.

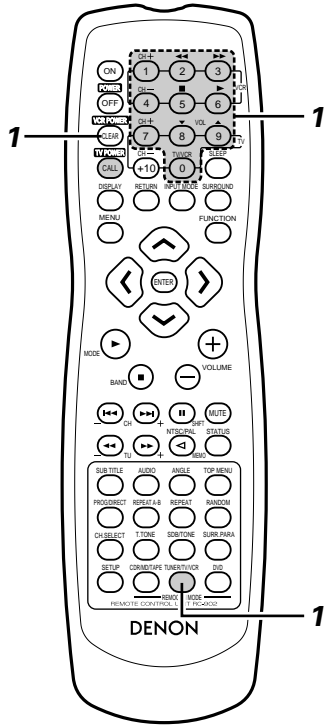

(4) Fonctionnement des composants audio DENON

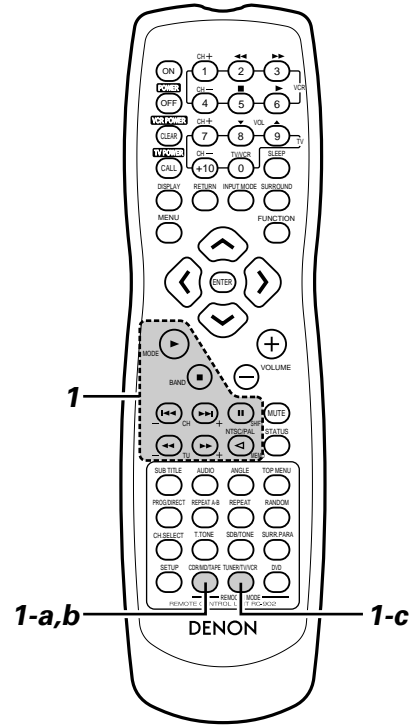

1 Appuyer sur la touche CLEAR tout en appuyant sur la touche de sélection TUNER/TV/VCR de la télécommande, puis saisir le nombre à 3 chiffres correspondant au code du fabricant de votre magnéto. Ceci achève l'opération de pré-réglage.

- Relâcher la touche TUNER/TV/VCR après avoir saisi les trois chiffres. Ceci achève l'opération de pré-réglage.

Exemple : Pour préréglage Hitachi "072"

TUNER/TV/VCR	Appuyer sur la touche ci-dessous tout en appuyant sur TUNER/TV/VCR.		
HITACHI "072"	VCR POWER CLEAR	0	7 2

※ Le réglage par défaut est désormais effectué pour Hitachi "072".

REMARQUE:

- Certains modèles et années de fabrication des composants des fabricants énumérés dans la liste des codes préréglés ne peuvent pas être utilisés.
- Cet appareil est équipé de plusieurs types de codes de télécommande, lesquels dépendent du fabricant. Si cela ne fonctionne pas, veuillez changer le code de pré-réglage (un nombre à 3 chiffres) et essayer à nouveau.

1 Les composants audio de DENON contrôlables à distance peuvent être commandés à l'aide de cette télécommande. Noter cependant que certains composants ne peuvent pas fonctionner avec cette télécommande.

Avant d'utiliser la télécommande!

S'assurer de régler le mode du dispositif audio en utilisant les touches de sélection de mode de la télécommande.



a. Pour enregistreur CDR ou enregistreur MD

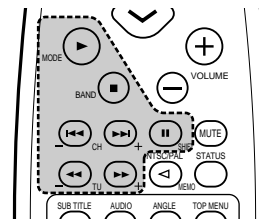

- ◀▶▶▶ : Recherche manuelle (retour et avance)
- : Arrêt
- ▶ : Lecture
- ◀▶▶▶ : Recherche automatique
- || : Pause

1 b. Pour un magnétophone (TAPE)

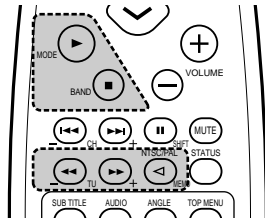

- ◀▶ : Retour rapide
- ▶▶ : Avance rapide
- : Arrêt
- ▶ : Avance lecture
- ◀ : Retour lecture

Avant d'utiliser la télécommande!

S'assurer d'activer la touche de sélection de mode de la télécommande appropriée afin de régler la télécommande sur le mode AV.



c. Pour un syntoniseur(TUNER)

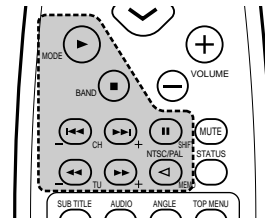

- SHIFT : Commute la plage de canal pré-réglé
- CHANNEL : Pré-réglage du canal vers le haut/le bas (+, -)
- TUNING (+, -) : Augmentation/diminution de fréquence
- BAND : Changer entre les bandes AM et FM
- MODE : Changer entre AUTO et MONO
- MEMORY : Mémoire pré-réglée

(5) Utiliser un composant vidéo enregistré dans la mémoire pré-réglée

Avant d'utiliser la télécommande!

S'assurer d'activer la touche de sélection de mode de la télécommande appropriée afin de régler la télécommande sur le mode AV.

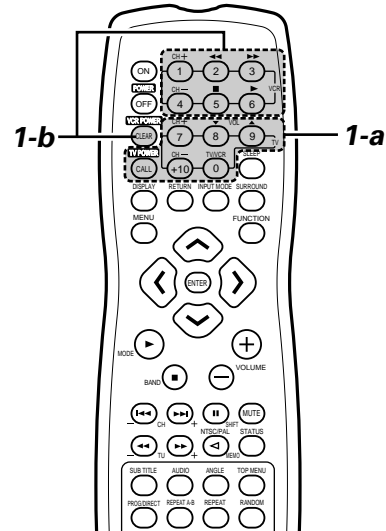

1 Faire fonctionner la TV ou le magnéscope (VCR).

- Pour plus de détails, se référer aux instructions de fonctionnement des composants.
- * Certains modèles ne fonctionnent pas avec cette télécommande.

a. Pour un écran de TV

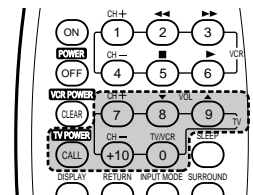

- TV POWER : Alimentation marche/arrêt
- CHANNEL : Commutation de canal (+, -)
- VOLUME : Volume élevé/faible (▲, ▼)
- TV/VCR : Commutation entre la TV et le magnéscope

b. Pour un lecteur de vidéos (VCR)

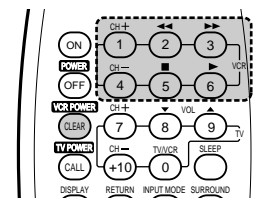

- VCR POWER : Alimentation marche/arrêt
- CHANNEL : Commutation de canal (+, -)
- ◀▶▶ : Avance et Retour
- ▶ : Lecture
- : Arrêt

10 REGLAGE DU SYSTEME

(1) Articles de réglage du système

- Une fois que toutes les connexions avec les autres composants vidéo ont été effectuées comme décrit dans la section "CONNEXIONS" (voir pages 90 à 97), effectuer les diverses connexions décrites ci-dessous pour l'écran en utilisant la fonction d'affichage à l'écran du ADV-700. Ces réglages sont nécessaires afin d'installer le système vidéo d'écoute dans la pièce centré autour du ADV-700.
- Utiliser les touches suivantes pour installer le système:

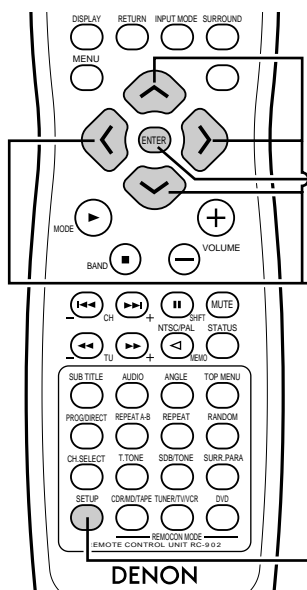

Touche ENTER

Appuyer sur cette touche pour commuter l'affichage.
Utiliser également cette touche pour achever le réglage.

Touches du CURSOR

< et > : Utiliser ces touches pour déplacer les curseurs (< et >) à gauche et à droite sur l'écran.
^ et v : Utiliser ces touches pour déplacer les curseurs (^ et v) en haut et en bas sur l'écran.

Touche SYSTEM SETUP

Appuyer sur cette touche pour afficher le menu d'installation du système.

Items d'installation du système et valeurs par défaut (réglées à la sortie de l'usine)

Installation		Réglages par défaut					
QUICK SETUP	Installation	Enceinte avant	Enceinte centrale	Enceinte acoustique d'ambiance (surround)	Subwoofer		
		Petit 9ft (2,7 m)	Petit 8ft (2,4 m)	Petit 7ft (2,1 m)	Oui 9ft (2,7 m)		
SPEAKER CONFIGURATION	Entrer la combinaison des enceintes dans votre système et leur taille correspondante (petit (SMALL) pour les enceintes normales, grand (LARGE) pour les grandes) afin de régler automatiquement la composition des signaux envoyés par les enceintes et la réponse en fréquence.	Enceinte avant	Enceinte centrale	Enceinte acoustique d'ambiance A / B		Subwoofer	
		Petit	Petit	Petit		Oui	
		Freq. subwoofer = 120 Hz / SW mode = Aucun					
		Avant et subwoofer		Centre		Surround	
DELAY TIME	Ce paramètre sert à optimiser la relation de temps selon laquelle les signaux audio sont produits par les enceintes et le subwoofer selon la position d'écoute.	9ft (2,7 m)		8ft (2,4 m)		7ft (2,1 m)	
		Avant gauche	Centre	Avant droit	Surround droit	Surround gauche	Subwoofer
CHANNEL LEVEL	En position d'écoute, écouter les tonalités de test envoyées par les différentes enceintes et effectuer le réglage de sorte que le niveau de lecture des différentes enceintes soit égal.	0 dB	0 dB	0 dB	0 dB	0 dB	
		L'appareil ne s'arrête pas automatiquement					
DVD AUTO POWER OFF	L'alimentation passe automatiquement en veille si aucune opération n'est effectuée pendant 30 minutes en mode stop et en fonction DVD.						
		Dialogue		Sous-titres		Menu de disque	
DISC SETUP	Régler la langue du son, la langue des sous-titres et la langue du menu de disque pour la lecture de disques.	English		OFF		English	
		Langue à l'écran			Papier peint		
OSD SETUP	Régler la langue de l'affichage à l'écran et le papier peint pour les écrans d'installation et de fonctionnement.	English			Bleu		
		Aspect TV			Type TV		
VIDEO SETUP	Régler la taille de l'écran et le système vidéo correspondants à la TV utilisée.	4 : 3 PS			NTSC		
		Sortie numérique			Sélection LPCM		
AUDIO SETUP	Régler le format de signal audio numérique et la fréquence d'échantillonnage MIC linéaire ainsi que la conversion de bits.	Normal			OFF		
		Niveau d'indice			Changement de mot de passe		
RATINGS	Effectuer les réglages de restriction de lecture pour les DVD avec un accès limité et entrer le mot de passe nécessaire pour modifier le réglage.	Pas de limite			0000 (Défaut)		
		Sous-titres codés : OFF					
OTHER SETUP	Effectuer le réglage de sous-titres codés pour les DVD. (Un décodeur disponible dans le commerce est nécessaire pour afficher les sous-titres codés.)						

• Disposition du système d'enceintes

Disposition de base du système

- Ce qui suit est un exemple de la disposition de base pour un système comprenant huit systèmes d'enceinte et un moniteur de téléviseur:

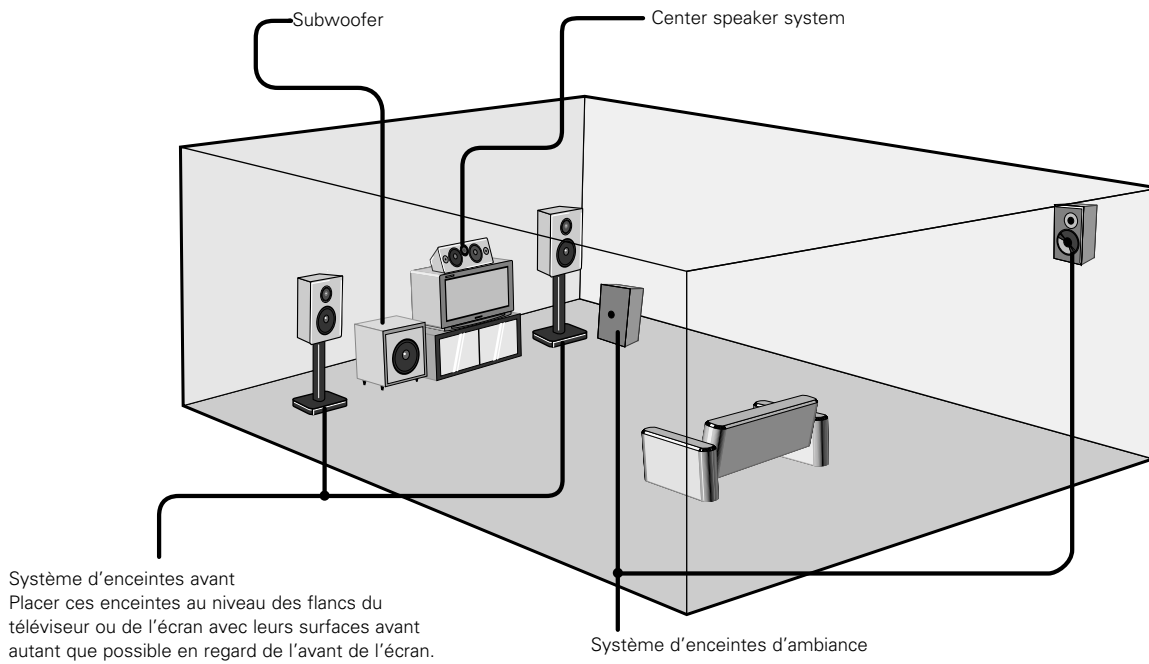

(2) Avant d'installer le système

- Cette section décrit les opérations d'installation relative au surround.
Pour les opérations d'installation en rapport avec le DVD, voir page 153.
- Les opérations d'installation ne peuvent pas être réalisées si des disques sont en train d'être lus. Passer d'abord en mode stop.

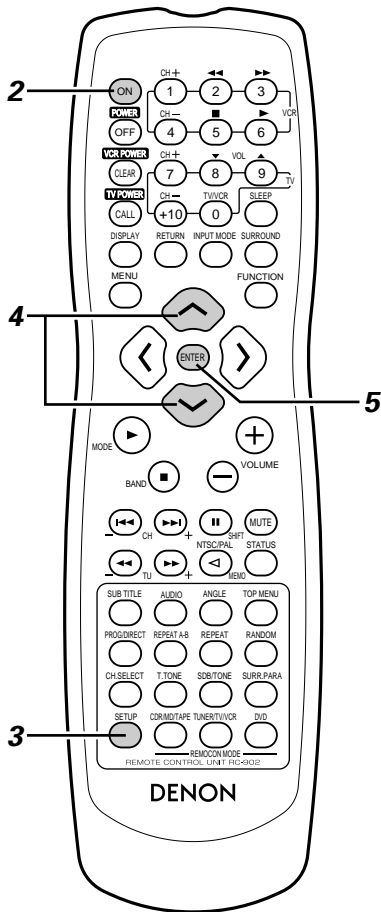
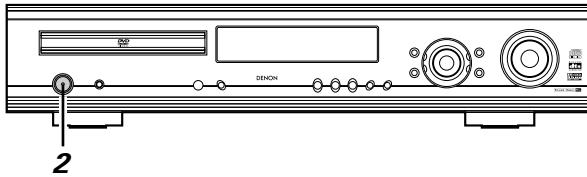

1 Se référer à "CONNEXIONS" (pages 90 à 97) et vérifier que toutes les connexions sont correctes.

2 Activer l'appareil.
Appuyer sur le commutateur POWER.

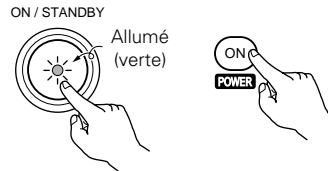

Unité principale Télécommande

Lorsque cette touche est activée, l'appareil est mis sous tension et l'affichage s'allume. Le son reste silencieux pendant quelques secondes, puis l'appareil fonctionne normalement. Lorsque cette touche est activée à nouveau, l'appareil est mis hors tension, passe en mode de veille et l'affichage s'éteint.

Lorsque la touche ON/STANDBY est dans l'état STANDBY, l'appareil est toujours connecté à la tension de la ligne CA. S'assurer de débrancher le cordon lorsque par exemple vous partez en vacances.

3 Appuyer sur la touche SETUP.

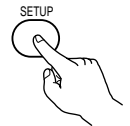

Télécommande

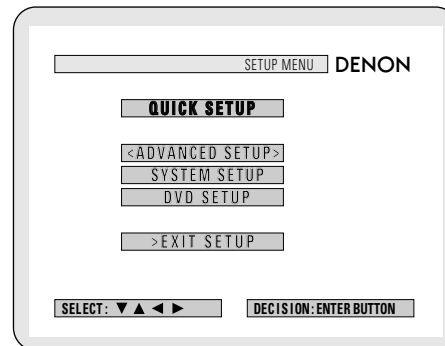

4 Utiliser les touches de curseur \wedge et \vee de la télécommande pour sélectionner le menu de réglage.

- Il existe trois types de menus de réglage

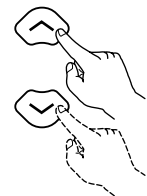

Télécommande

◎ **QUICK SETUP:**

Commuter entre les modes à 2 et 5.1 canaux

◎ **SYSTEM SETUP :**

Réglages détaillés pour la fonction du système AV

◎ **DVD SETUP:**

Réglages détaillés de la fonction DVD

5 Appuyer sur la touche ENTER afin d'afficher l'écran de réglage du menu respectif.



Télécommande

(3) Réglages de système rapides (commuter entre les modes à 2 et 5.1 canaux)

- L'ADV-700 est pré-réglé avec les réglages Quick System (système rapide) pour un système surround à 5.1 canaux fonctionnant avec cinq petites enceintes et un subwoofer ou pour un système virtuel bicanal fonctionnant avec deux grosses enceintes avant avec ou sans subwoofer.
- Les réglages de système peuvent être effectués et le ADV-700 peut être utilisé simplement en choisissant les systèmes d'enceinte que vous utilisez.
- ※ Voir "(4) Changements de réglage de système" (pages 108 à 112) lors de l'utilisation d'enceintes autres que celles décrites ci-dessous ou si vous souhaitez modifier les réglages.

1 Lors du menu d'installation, sélectionner "QUICK SETUP" (Réglages de systèmes rapides) puis appuyer sur la touche ENTER. (Voir page 106).

2 Lors de l'écran de réglages de système rapides, utiliser les touches de curseur \wedge et \vee afin de sélectionner le système d'enceinte utilisé.

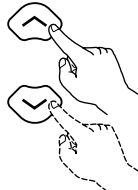

Télécommande

- Le nom de l'enceinte sélectionnée est indiqué en jaune.
- Le réglage est affiché.

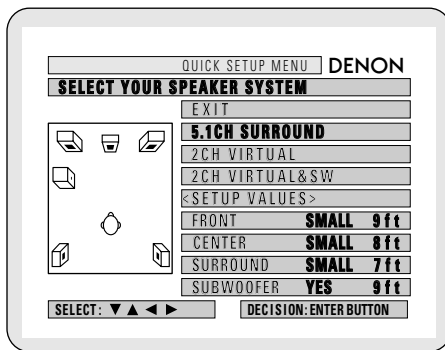

3 Appuyer sur la touche ENTER pour accéder au réglage.

- L'écran d'installation réapparaît.



Télécommande

4 Appuyer sur la touche SETUP pour sortir du mode d'installation.

- ※ Vous pouvez également quitter le mode d'installation en utilisant la touche de curseur \vee lors de l'écran d'installation pour afficher "Quit setup" (Quitter installation) en jaune et appuyer ensuite sur la touche ENTER.

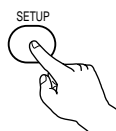

Télécommande

※ Pour modifier les réglages.

Lors de l'écran d'installation, sélectionner "SYSTEM SETUP" dans "<ADVANCED SETUP>"

Paramètres de réglages de système rapides

Système surround à 5.1 canaux

	Capacité de lecture à basse fréquence	Temps de retard (distance)
Avant :	Petit	9 pi. (2,7 m) : L2
Centre :	Petit	8 pi. (2,4 m) : L1
Surround :	Petit	7 pi. (2,1 m) : L3
Subwoofer :	Oui	9 pi. (2,7 m) : L2

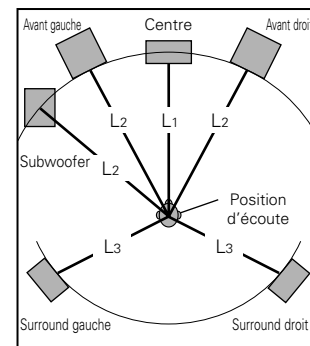

Système virtuel à 2 canaux

Avant : Large(grand) (seulement 2 canaux)

Système virtuel à 2 canaux + subwoofer

Avant : Large(grand)
Subwoofer : Yes(oui)] Placés à distance égale

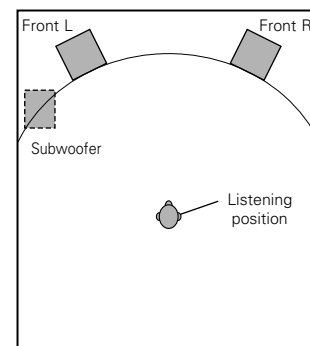

(4) Changer les réglages de système

- Les réglages de système rapides et les réglages par défaut effectués à l'usine sont modifiés depuis le menu de modification des réglages de système.
- Les réglages sont mémorisés jusqu'à la prochaine modification, même lorsque l'appareil est éteint.

[1] Régler le type d'enceintes

- La composition des signaux envoyés par les différents canaux et la réponse en fréquence sont réglées automatiquement selon la combinaison d'enceintes utilisée.

1 Lors du SETUP MENU, sélectionner "SYSTEM SETUP", puis appuyer sur la touche ENTER

2 Lors de l'écran du SYSTEM SETUP MENU, utiliser les touches de curseur \wedge et \vee pour sélectionner le système d'enceintes utilisé dans le mode de "SPEAKER CONFIGURATION" et appuyer sur la touche ENTER

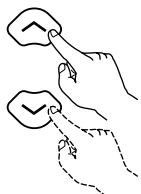
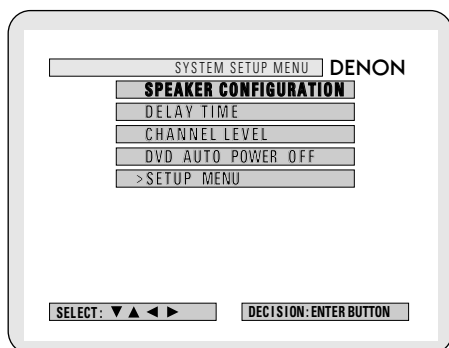

Télécommande



Télécommande

3 Régler si les enceintes sont connectées ou pas et si elles le sont, régler également leurs paramètres de taille.

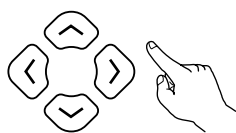

Télécommande

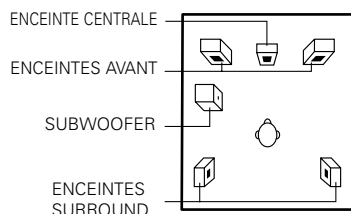

- L'item à régler est affiché en jaune, et les valeurs des autres items sont affichées en vert.

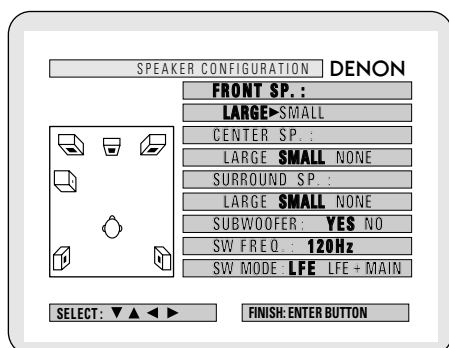

4 Entrer les réglages.

- Le SYSTEM SETUP MENU



Télécommande

REMARQUE:

- Sélectionner "Large" (Grand) ou "Small" (Petit), non pas en ce qui concerne la taille de l'enceinte mais selon la capacité de l'enceinte à reproduire les signaux de basse fréquence (environ 100 Hz et moins). Si vous ne savez pas de quoi il s'agit, essayer de comparer le son selon les deux réglages (en réglant le volume sur une faible position, de sorte à ne pas endommager les enceintes) afin de déterminer le réglage approprié.

Paramètres

Large..... Sélectionner cette fonction lors de l'utilisation (Grand) d'enceintes pouvant reproduire complètement de faibles sons inférieurs à 100 Hz.

Small..... Sélectionner cette fonction lors de l'utilisation (Petit) d'enceintes ne fournissant pas un volume suffisant pour reproduire les fréquences basses de 100 Hz ou moins. Lorsque ce réglage est effectué, les fréquences inférieures à la fréquence réglée au subwoofer sont assignées au subwoofer.

None..... Sélectionner cette fonction lorsque aucune enceinte (Aucun) n'est installée.

Yes/No.... Sélectionner "Oui" lorsqu'un subwoofer est installé, et (Oui/Non) "Non" lorsque aucun subwoofer n'est installé.

※ Si le subwoofer a une capacité de reproduction des fréquences basses suffisante, un bon son peut être obtenu même lorsque la fonction "Small" (Petit) a été sélectionnée pour les enceintes avant, centrale et surround.

※ Pour la majorité des configurations d'enceintes, le fait d'utiliser le réglage SMALL pour les cinq enceintes principales et d'activer le subwoofer procurera les meilleurs résultats.

Fréquence du Subwoofer (SW FREQ.)

- Pour la fréquence du subwoofer à l'écran de réglage des enceintes, régler la fréquence de recouvrement des basses pour la lecture à partir du subwoofer.
- Sélectionner "80 Hz", "120 Hz", "180 Hz" ou "240 Hz" (-6 dB pour chacun). Les basses inférieures à ces fréquences sont reproduites par le subwoofer.
(Réglage par défaut à la sortie d'usine : "120 Hz".)

Répartition des basses fréquences

- Dans les modes Dolby numérique, Dolby Pro Logic II, DTS, et surround virtuel, les signaux des basses fréquences pour les canaux dont les réglages de l'enceinte ont été effectués sur "Petit" sont reproduits par le subwoofer. Les basses fréquences des canaux réglés sur "Grand" sont reproduits par ces canaux. (Si le réglage a été effectué sur "120 Hz", les canaux réglés sur "Small" reproduisent les sons de 120 Hz et plus, alors que les fréquences basses de moins de 120 Hz sont reproduites par le subwoofer.)
- Dans les modes surround autres que ceux énumérés ci-dessus, les basses fréquences inférieures à la fréquence réglée pour la fréquence du subwoofer sont reproduites par le subwoofer sans tenir compte du fait que les enceintes aient été réglées sur "Large" ou sur "Small".
- Régler la fréquence du subwoofer selon les capacités de reproduction des basses fréquences de vos enceintes et de votre subwoofer.

Mode subwoofer (SW MODE)

- Le réglage du mode subwoofer n'est valide que lorsque "LARGE" est sélectionné pour les enceintes avant et que "YES" est réglé pour le subwoofer dans les réglages de "SPEAKER CONFIGURATION"
- Lorsque le mode "LFE + Main" est sélectionné, les signaux des basses fréquences des canaux pour lesquels "Large" a été spécifié, sont reproduits par ces canaux et également par le canal du subwoofer. Le canal du subwoofer reproduit les signaux LFE et les signaux de basse fréquence des principaux canaux réglés sur "Large".
- Le son des basses est plus uniformément réparti dans la pièce lorsque ce mode est sélectionné, mais selon la taille et la forme de la pièce, des interférences peuvent en fait provoquer une diminution du volume des basses.
- Lorsque le mode "LFE" est sélectionné, les signaux de basse fréquence des canaux pour lesquels "Large" a été spécifié ne sont reproduits que par ces canaux. Uniquement les signaux LFE sont reproduits par le canal du subwoofer.
- Ce mode permet d'éviter les interférences des basses dans la pièce.
- Lorsque le subwoofer est réglé sur "YES", les basses sont émises par le subwoofer sans tenir compte du réglage du mode du subwoofer dans les modes surround autres que Dolby/ DTS.

[2] Réglage de la distance des enceintes

- Entrer les distances de la position d'écoute aux enceintes et régler le temps de retard du surround.
- Les réglages par défaut ci-dessous ont été effectués à l'usine.

Préparations:

Mesurer les distances de la position d'écoute aux enceintes (L1 à L3 sur le schéma à droite).

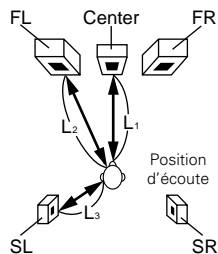

- L1: Distance de l'enceinte centrale à la position d'écoute
 L2: Distance des enceintes avant à la position d'écoute
 L3: Distance de l'enceinte acoustique d'ambiance (surround) à la position d'écoute

1 Pour réaliser ces opérations à partir d'endroits autres que ceux spécifiés dans le menu de changement des réglages de système, voir page 108.

2 Lors du SYSTEM SETUP MENU, sélectionner "DELAY TIME".

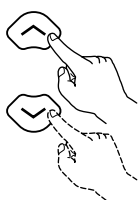

Télécommande



Télécommande

- L'écran "DELAY TIME" apparaît.

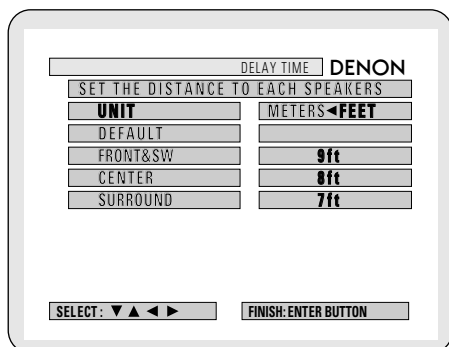

- Utiliser les touches de curseur < et > pour sélectionner l'unité de distance, "METERS" ou "FEET". Appuyer sur la touche du curseur ✓ afin de poursuivre et de passer à l'étape suivante si vous ne souhaitez pas modifier ce réglage.

3 Lorsque "YES" est sélectionné pour "DEFAULT", les temps de retard des différentes enceintes sont réglés sur les valeurs par défaut.

- YES : AVANT & SW → 9pi
 CENTER → 8pi
 SURROUND → 7pi
- NO : Les réglages actuels sont utilisés.

4 Sélectionner les enceintes à régler à l'aide des touches de curseur ^ et v, régler ensuite la distance entre les enceintes et la position d'écoute à l'aide des touches de curseur ^ et v.

- Régler la distance entre l'enceinte centrale et la position d'écoute.) La distance change par unité de 1 pied (0,1 mètre) chaque fois que la touche est activée. Sélectionner la valeur la plus proche de la distance mesurée.

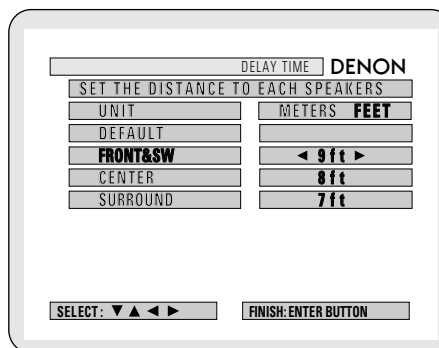

- La différence de distance réglée pour les différentes enceintes ne doit pas dépasser 10 pieds (3 mètres). Si une distance non compatible est réglée, "CAUTION : INVALID DISTANCE" est affiché. Changer la position de l'enceinte et réinitialiser.

5 Entrer le réglage.

- Le SYSTEM SETUP MENU réapparaît.



Télécommande

[3] Réglage du niveau de canal

- Utiliser ce réglage afin de procéder aux ajustements de sorte que le niveau de lecture entre les différents canaux soit égal.
- En vous plaçant à la position d'écoute, écouter les tonalités de test produites par les enceintes afin de régler le niveau.
- Le niveau peut également être réglé directement à partir de la télécommande. (Pour plus de détails, voir page 122.)

1 Afin de réaliser ces opérations à partir d'endroits autres que le menu de changement des réglages du système, voir page 108.

2 Lors du SYSTEM SETUP MENU, sélectionner "CHANNEL LEVEL".

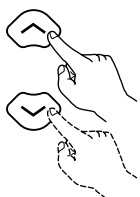

Télécommande



Télécommande

- L'écran CHANNEL LEVEL apparaît.

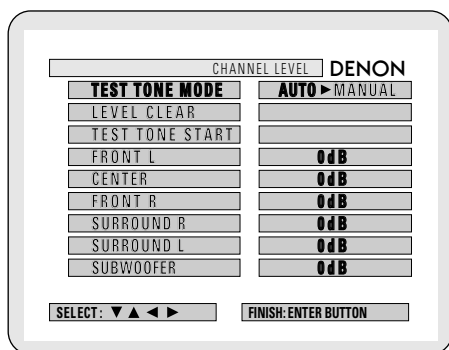

3 Sélectionner "TEST TONE MODE".

- Sélectionner le mode.

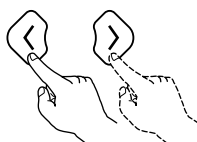

Télécommande

Sélectionner "AUTO" ou "MANUAL".

- AUTO : Ajuster le niveau pendant que vous écoutez les tonalités de test produites automatiquement par les différentes enceintes.
- MANUAL : Sélectionner l'enceinte à partir de laquelle vous souhaitez produire la tonalité de test pour effectuer le réglage.

4 Si "YES" est sélectionné pour "LEVEL CLEAR", les réglages de niveau de toutes les enceintes sont effectués sur 0 dB.

- ⊙ "YES" : Les niveaux des différentes enceintes sont tous réglés sur 0 dB.
- ⊙ "NO" : Les enceintes conservent leur niveau de réglage actuel.

5 Régler les niveaux de canal dans le mode de "tonalité de test "

- Sélectionner le mode "TEST TONE START" à l'aide des touches de curseur \wedge et \vee , puis sélectionner « YES » avec la touche de curseur \leftarrow pour envoyer les tonalités de test.

6

① Lorsque "AUTO" est sélectionné dans le "TEST TONE MODE"

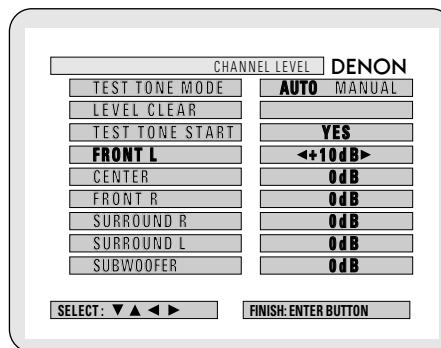

- Les tonalités de test sont automatiquement émises par les différentes enceintes.
- Les tonalités de test sont émises par les différentes enceintes, dans l'ordre suivant, à des intervalles de 4 secondes pour la première et la seconde fois, à des intervalles de 2 secondes à partir de la troisième fois.

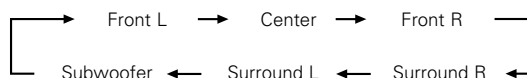

- Utiliser les touches CURSOR afin de régler toutes les enceintes sur le même volume.
- Le volume peut être réglé entre -12 dB et +12 dB par pas de 1 dB.

② Lorsque le mode "MANUAL" est sélectionné

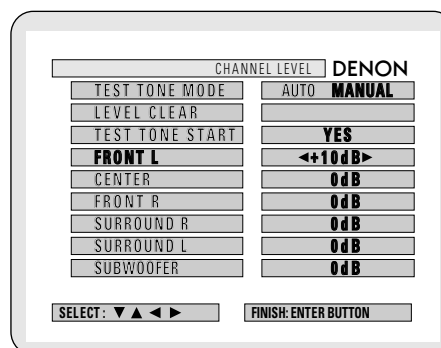

- Utiliser les touches CURSORS gauche et droit pour sélectionner l'enceinte qui va émettre les tonalités de test, puis utiliser les touches CURSORS haut et bas pour régler le volume de sorte que les tonalités de test provenant des différentes enceintes soient au même volume.

7

Après avoir réalisé les réglages ci-dessus, appuyer sur la touche ENTER.

- L'écran de "SYSTEM SETUP MENU" réapparaît.

※ Pour effacer les réglages après avoir effectué l'accord

Afficher l'écran de réglage du niveau de canal, puis utiliser les touches de curseur \wedge , \vee , \leftarrow et \rightarrow pour sélectionner "LEVEL CLEAR" et "YES". Les réglages de niveau pour toutes les enceintes sont effectués sur 0 dB.

REMARQUE:

- Lorsque vous régler les niveaux de canal en mode SYSTEM SETUP CHANNEL LEVEL (niveau de canal d'installation du système), les réglages de niveau de canal effectués vont affecter TOUS les modes surround. Considérer ce mode comme un mode de réglage principal du niveau de canal.
- Après avoir réalisé les réglages de SYSTEM UP CHANNEL LEVEL, il est alors possible d'activer les modes surround individuels et de régler les niveaux de canal qui seront mémorisés pour chacun des modes. Ensuite, lorsque un mode de son surround particulier est activé, vos réglages de niveau de canal préférés pour ce mode uniquement seront restitués. Vérifier les instructions concernant le réglage des niveaux de canal à l'intérieur de chaque mode surround, à la page 122.

[4] Réglage de l'arrêt automatique du DVD

- L'ADV-700 est équipé d'une fonction qui active automatiquement le mode de veille si aucune opération n'est réalisée pendant 30 minutes en mode stop et en fonction DVD. Ici, il est possible d'activer ou de désactiver cette fonction.
- Le réglage par défaut effectué à l'usine est "NO".

1 Pour réaliser ces opérations à partir d'endroits autres que le menu de changement des réglages du système, voir page 108.

2 Lors de l'écran "SYSTEM SETUP MENU", sélectionner "DVD AUTO POWER OFF" et appuyer sur la touche ENTER.

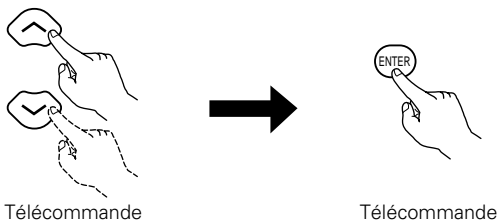

- L'écran "DVD AUTO POWER OFF" apparaît.

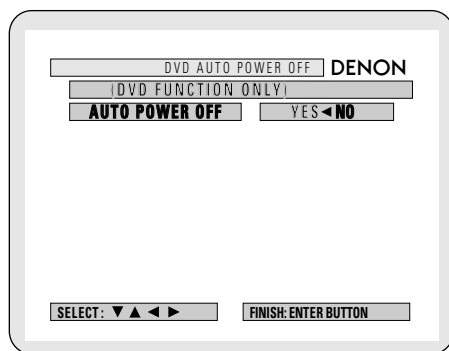

3 Sélectionner "YES" ou "NO".

- YES : La fonction d'arrêt automatique est activée lorsque l'appareil est en mode DVD
- NO : La fonction d'arrêt automatique ne fonctionne pas.

4 Accéder au réglage.

- Le SYSTEM SETUP MENU réapparaît.

**[5] Après avoir effectué l'installation du système**

- Une fois que les réglages d'enceintes, le réglage du temps de retard ainsi que les réglages de niveau de canal sont effectués, il n'est pas nécessaire de les réinitialiser à moins que les composants vidéo ou les enceintes soient modifiés ou que les enceintes soient placées dans des positions différentes.
- Modifier les réglages d'arrêt automatique du DVD si nécessaire.

1 Lors du SYSTEM SETUP MENU, appuyer sur la touche SETUP.

- Les réglages modifiés sont enregistrés et l'affichage à l'écran s'éteint.

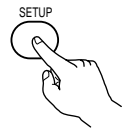

※ Cette touche peut être activée à n'importe quel moment du processus d'installation de système afin d'effectuer le processus.

REMARQUE:

- Si les réglages de système rapides sont sélectionnés après avoir installé le système à l'aide du menu de changement de réglage du système, les réglages des enceintes et du temps de retard sont modifiés et repassent sur les valeurs présélectionnées pour les réglages de système rapides.

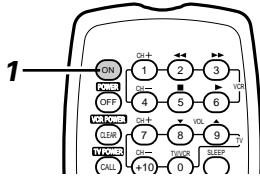
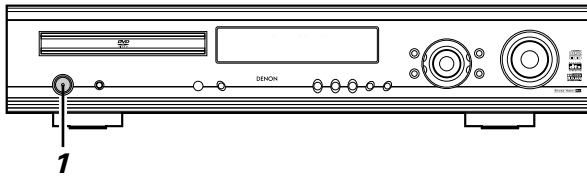
11 LECTURE**(1) Avant le fonctionnement**

1 Se référer à "CONNEXIONS" (pages 90 à 97) et vérifier que toutes les connexions sont correctes.

2 Activer l'appareil. Appuyer sur la touche POWER (Bouton d'alimentation).

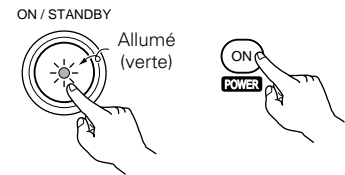

Unité principale Télécommande

Lorsque cette touche est activée, l'appareil est mis sous tension et l'affichage s'allume. Le son reste silencieux pendant quelques secondes, puis l'appareil fonctionne normalement. Lorsque cette touche est activée à nouveau, l'appareil est mis hors tension, passe en mode de veille et l'affichage s'éteint.

Lorsque la touche ON/STANDBY est dans l'état STANDBY, l'appareil est toujours connecté à la tension de la ligne CA. S'assurer de débrancher le cordon lorsque par exemple vous partez en vacances.

(2) Le chargement de disques

■ Placer un disque dans le plateau à disque avec la face comportant l'étiquette (imprimée) tournée vers le haut.

Guide du disque de 8 cm
8 cm Plateau à disque

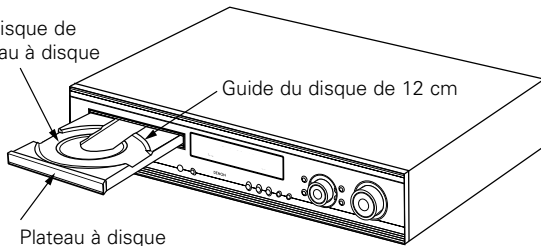
**REMARQUE:**

- Ne pas déplacer l'appareil lorsqu'un disque est en train d'être lu. Ceci pourrait rayer le disque.

(1) Ouverture et fermeture du plateau à disque

- ① Mettre l'appareil sous tension
- ② Appuyer sur la touche OPEN/CLOSE

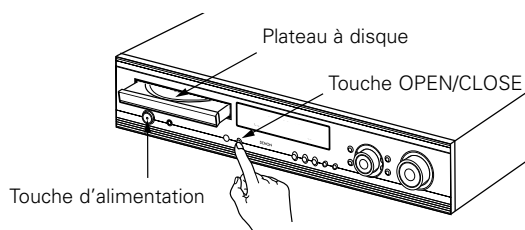
**REMARQUES:**

- Même lorsque l'appareil est en mode de veille, lorsque la touche OPEN/CLOSE est activée, l'ADV-700 se met en marche et le plateau à disque fonctionne. (Fonction de mise en marche automatique)
- Même si la fonction est réglée sur une option autre que DVD, lorsque la touche OPEN/CLOSE est activée, la fonction passe en mode DVD et le plateau à disque fonctionne. (Fonction de sélection automatique de la fonction)
- Ne pas appuyer sur la touche avec un crayon, etc.

(2) Chargement des disques

- Prendre le disque avec précaution, de sorte à ne pas toucher la surface comportant les signaux et le tenir avec la face imprimée tournée vers le haut.
- Lorsque le plateau à disque est complètement ouvert, placer le disque sur le plateau.
- Placer les disques de 12 cm dans le guide de plateau extérieur (Figure 1), et les disques de 8 cm dans le guide de plateau intérieur (Figure 2).
- Appuyer sur la touche OPEN/CLOSE. Le disque est automatiquement chargé.
- Le plateau à disque peut également être fermé automatiquement pour charger le disque en appuyant sur la touche PLAY.

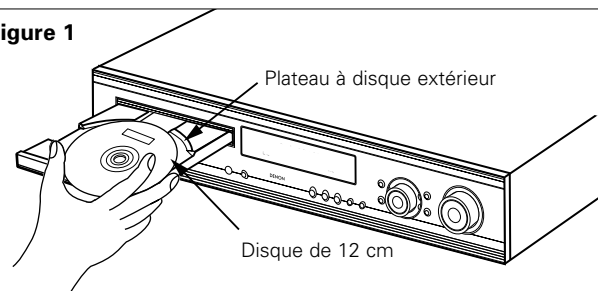
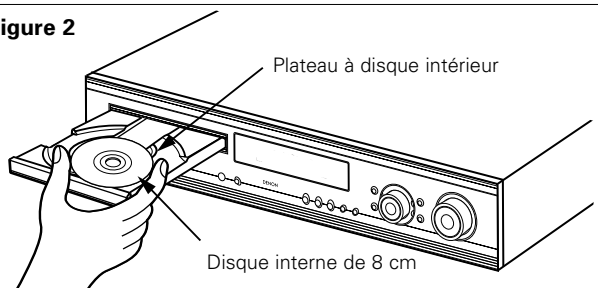
Figure 1**Figure 2****REMARQUES:**

- Si un corps étranger est accroché au plateau à disque lors de la fermeture, appuyer simplement de nouveau sur la touche OPEN/CLOSE et le plateau s'ouvrira.
- Ne pas pousser le plateau à disque avec la main lorsque l'appareil est éteint. Ceci endommagerait l'appareil.
- Ne pas placer de corps étrangers dans le plateau à disque. Ceci endommagerait l'appareil.

(3) Lecture

INFORMATIONS D'INSTALLATION IMPORTANTES

Cet appareil comporte les pré-réglages suivant: "DISC SETUP" (initialisation disque), "OSD SETUP (initialisation de l'affichage à l')", "SETUP VIDEO (installation video)", "AUDIO SETUP (installation audio)", "RATINGS (indices)" et "OTHER SETUP (autre installation)".

Les pré-réglages ont été effectués avant de quitter l'usine. Si vous souhaitez les modifier pour les adapter à vos besoins spécifiques, se référer aux pages 153 à 163.

Avant d'utiliser la télécommande !

- S'assurer de sélectionner le mode DVD à l'aide des touches de sélection de mode de la télécommande.

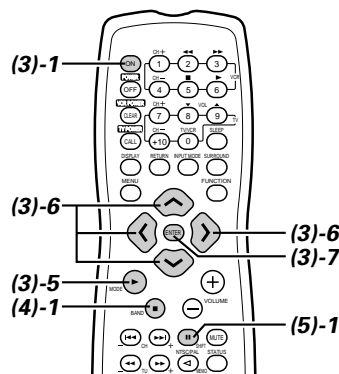
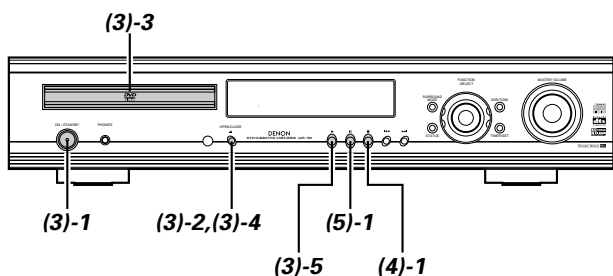

- 1** Mettre l'appareil sous tension.
- Appuyer sur la touche d'alimentation, le témoin d'alimentation s'allume et l'appareil est mis sous tension.

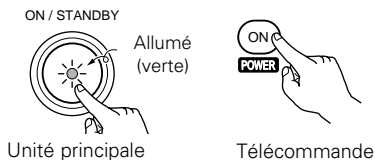

- 2** Appuyer sur la touche OPEN/CLOSE pour ouvrir le plateau à disque.

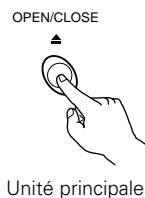

- 4** Appuyer sur la touche OPEN/CLOSE.

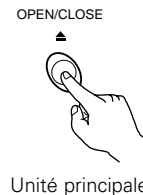

- 5** Appuyer sur la touche PLAY.
- Pour de nombreux DVD interactifs et CD vidéo avec une commande de lecture, un écran de menu apparaît. Le cas échéant suivre la procédure de l'étape 6 afin de sélectionner le point souhaité.
 - * Les DVD interactifs sont des DVD incluant des angles multiples, des histoires, etc.

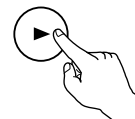

- 3** Placer le disque sur le plateau à disque.

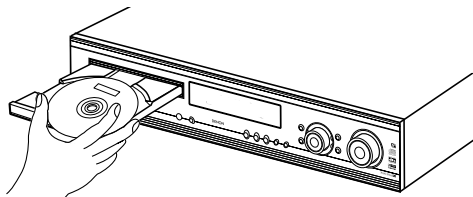

Unité principale

Télécommande

Exemple: Pour les DVD avec écrans de menu

Exemple: Pour les CD vidéo avec commande de lecture

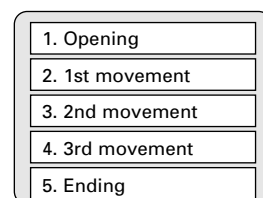
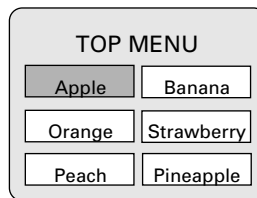

6 Utiliser les touches de curseur (↑, ↓, ← et →) pour sélectionner l'item souhaité.

- Certains disques comprennent un deuxième écran de menu. Dans ce cas, appuyer sur la touche ►► afin d'afficher l'écran de menu suivant. (Voir pochette du disque.)
- * Les touches de curseur (↑, ↓, ← et →) ne fonctionnent pas pour les CD vidéo. Utiliser les touches avec les chiffres afin de sélectionner l'item souhaité.

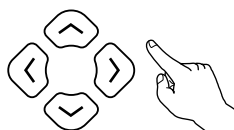

Télécommande

7 Appuyer sur la touche ENTER.

- L'item souhaité est sélectionné et la lecture commence.
- Il est possible de restituer l'écran de menu en appuyant sur la touche TOP MENU lors de la lecture du DVD, bien que cela dépende du disque.
- Appuyer sur la touche RETURN lors de la lecture d'un CD vidéo pour restituer l'écran de menu.



Télécommande

Exemple: Lorsque "Apple" est sélectionné.

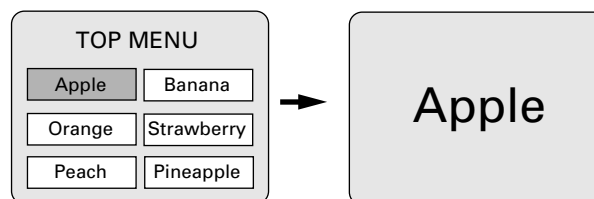

REMARQUES:

- Si cela  apparaît sur l'écran de TV lorsque les touches sont utilisées, cette opération n'est pas possible sur le ADV-700 ou avec ce disque.
- Placer le disque dans le guide de disque.
- Ne placer qu'un seul disque sur le plateau.
- Lorsque l'écran de menu est affiché sur l'écran de TV, le disque continue à tourner.

(4) Interrompre la lecture

1 Pendant la lecture, appuyer sur la touche STOP de l'unité principale ou de la télécommande, la lecture s'arrête et le papier peint est affiché.

<Fonction de mémoire de reprise de lecture (DVD uniquement)>

- Avec le ADV-700, lorsque la touche STOP est activée, cette position est enregistrée dans la mémoire. A cet instant, "▶" clignote sur l'affichage. Lorsque la touche PLAY est activée après avoir appuyé sur la touche STOP, la lecture reprend à l'endroit où elle a été interrompue. La fonction de mémoire de reprise de lecture est annulée si le plateau à disque est ouvert ou si la touche STOP est activée une seconde fois.

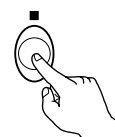

Unité principale

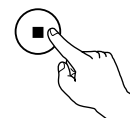

Télécommande

- * La fonction de mémoire de reprise de lecture ne fonctionne que pour les disques pour lesquels le temps écoulé est affiché pendant la lecture.

Fonction arrêt automatique.

- L'ADV-700 est équipé d'une fonction qui active automatiquement le mode de veille si aucune opération n'est effectuée pendant 30 minutes en mode stop et dans la fonction DVD.
- Cette fonction est inactivée lorsque l'appareil quitte l'usine. Si vous souhaitez l'activer, régler la fonction "DVD auto power off" sur "YES" comme il est décrit à la page 112.

(5) Lecture de vues fixes (Pause)

1 Pendant la lecture, appuyer sur la touche PAUSE de l'unité principale ou de la télécommande.

- Appuyer sur la touche PLAY pour reprendre la lecture normale.



Unité principale

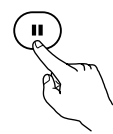

Télécommande

Avant d'utiliser la télécommande !

- S'assurer de sélectionner le mode DVD à l'aide des touches de sélection de mode de la télécommande.

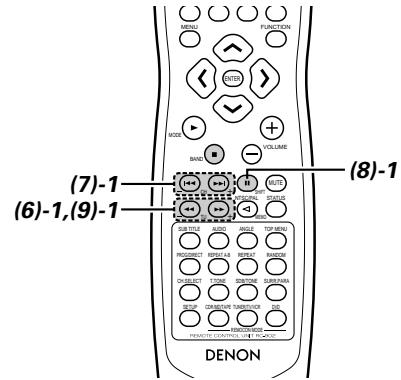
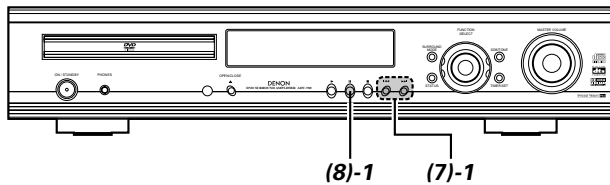

(6) Recherche avant/arrière

1 Pendant la lecture, appuyer sur l'une des touches ◀◀ / ▶▶ de la télécommande.

- ◀◀ : Sens arrière
- ▶▶ : Sens avant

- Lorsque cette touche est de nouveau activée, la vitesse de recherche augmente (en quatre étapes).
- Appuyer sur la touche PLAY pour reprendre la lecture normale.

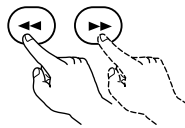

Télécommande

REMARQUE:

- Dans certains cas, l'écran de menu réapparaîtra lorsque l'une des touches ◀◀ / ▶▶ est activée lors de la lecture du menu d'un CD vidéo.

(7) Saut en début de chapitre ou de plage

1 Pendant la lecture, appuyer sur l'une des touches de saut de l'unité principale ou de la télécommande

- ◀◀ / ▶▶ : Sens arrière (PREVIOUS)
- ▶▶ / ▶▶ : Sens avant (NEXT)

- Le nombre de chapitres ou de plages équivalent au nombre de fois où la touche est activée est sauté.
- Lorsque la touche de saut en arrière est activée une fois, la tête de lecture retourne au début de la plage ou du chapitre en cours.

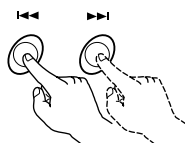

Unité principale

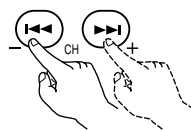

Télécommande

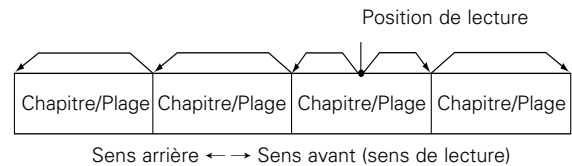

Sens arrière ← → Sens avant (sens de lecture)

REMARQUE:

- Dans certains cas, l'écran de menu réapparaît lorsque l'une des touches ◀◀ / ▶▶ est activée pendant la lecture de menu d'un CD vidéo.

(8) Lecture cadre par cadre (pour les DVD et les CD vidéo uniquement)

1 DPendant la lecture, appuyer sur la touche || de l'unité principale ou de la télécommande.

- L'image avance d'un cadre chaque fois que la touche est activée.
- Appuyer sur la touche PLAY pour reprendre la lecture normale.

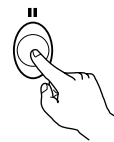

Unité principale

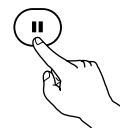

Télécommande

(9) Ralenti (pour les DVD et les CD vidéo uniquement)

1 En mode pause, appuyer sur l'une des touches ◀◀ / ▶▶ de la télécommande.

- ◀◀ : Sens arrière
- ▶▶ : Sens avant

- Wlorsque la touche est activée à nouveau, la vitesse du ralenti augmente. (Quatre étapes) (Trois étapes pour les CD vidéo)
- Appuyer sur la touche PLAY pour reprendre la lecture normale.

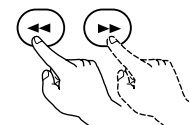

Télécommande

REMARQUE:

- Le ralenti en arrière n'est pas compatible avec les CD vidéo.

12 OPERATION

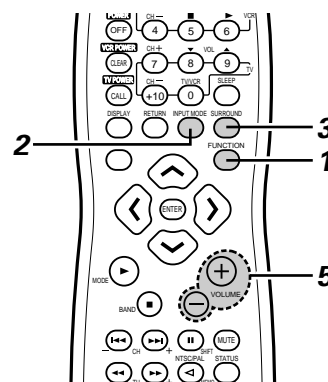
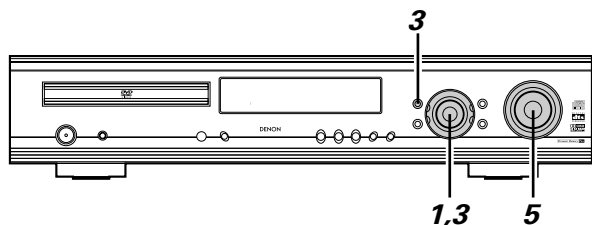

Lecture de la source d'entrée

- 1** Tourner la molette FONCTION/SELECT de l'unité principale ou bien appuyer sur la touche FUNCTION de la télécommande afin de sélectionner la source d'entrée que vous souhaitez lire.

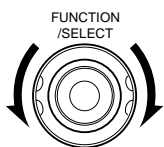

Unité principale

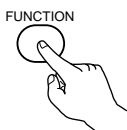

Télécommande

- La fonction change comme indiqué ci-dessous.
- La fonction change uniquement dans le sens "→" lorsqu'elle est commandée depuis la télécommande.

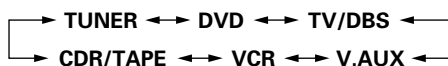

- 2** Si "DVD", "TV/DBS" ou "V.AUX" est sélectionné comme source d'entrée, appuyer sur la touche INPUT MODE de la télécommande pour sélectionner le mode d'entrée.

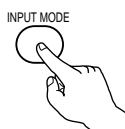

Télécommande

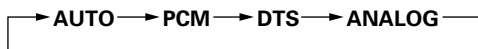

- "ANALOG" ne peut pas être sélectionné lorsque "DVD" est sélectionné comme source d'entrée.

Fonction de sélection du mode d'entrée

Différents modes d'entrée peuvent être sélectionnés pour les différentes sources d'entrée.

Les modes d'entrée sélectionnés pour les sources d'entrée séparées sont enregistrés dans la mémoire.

- ① AUTO (mode automatique)

Dans ce mode, les types de signaux envoyés aux prises d'entrées numérique et analogique pour la source d'entrée sélectionnée sont détectés et le programme du décodeur surround du ADV-700 est sélectionné automatiquement dès la lecture.

La présence ou l'absence de signaux numériques est détectée, les signaux reçus par les prises d'entrée numérique sont identifiés et le décodage et la lecture sont automatiquement lancés dans les format DTS, Dolby numérique ou PCM (stéréo bi canal). Si aucun signal numérique (TV DRS et V.AUX) n'est reçu, les prises d'entrée analogiques sont sélectionnées.

Utiliser ce mode pour lire des signaux Dolby numérique.

- ② PCM (mode de lecture de signal PCM exclusif)
Le décodage et la lecture ne sont effectués que lorsque les signaux PCM sont reçus.
A noter qu'il est possible qu'un bruit soit généré lorsque ce mode est utilisé pour lire des signaux autres que les signaux PCM.
- ③ DTS (Mode de lecture de signal DTS exclusif)
Le décodage et la lecture ne sont effectués que lorsque les signaux DTS sont reçus.
- ④ ANALOG (Mode de lecture de signal audio analogique exclusif)
Les signaux reçus par les prises d'entrée analogiques sont décodés et lus.
(Cette fonction ne peut pas être sélectionnée en mode DVD.)

REMARQUE:

- Le mode d'entrée est automatiquement réglé sur "AUTO" lorsque l'entrée est commutée sur DVD.

- 3** Appuyer sur la touche SURROUND MODE de l'unité principale ou tourner la molette FONCTION/SELECT ou bien appuyer sur la touche SURROUND de la télécommande afin de sélectionner le mode de lecture.



Unité principale

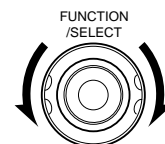

Unité principale



Télécommande

- La fonction change comme indiqué ci-dessous.
- La fonction ne change que dans le sens "→" lorsque elle est commandée depuis la télécommande.

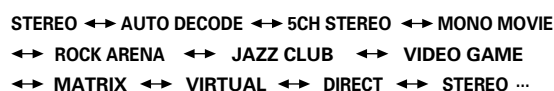

- 4** Débuter la lecture du composant sélectionné.
- Pour les instructions de fonctionnement, se référer aux manuels des composants.

- 5** Tourner la molette MASTER VOLUME de l'unité principale ou bien utiliser les touches VOLUME de la télécommande pour régler le volume.

M. VOLUME -20 — Le niveau de volume est affiché sur l'affichage.

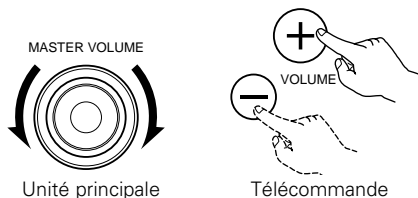

- Le volume peut être réglé d'une plage de -60 à 0 à 18 dB. Cependant lorsque le niveau de canal est réglé comme décrit, si le volume d'un canal est réglé sur +1 dB ou plus, le volume ne peut pas être réglé jusqu'à 18 dB. (Dans ce cas la plage maximum de réglage du volume est de "18 dB - (Valeur maximum du niveau de canal)".)

REMARQUE:

- Le témoin d'entrée numérique "DIG" s'allumera lors de la lecture des CD-ROM contenant des données autres que des signaux audio, mais aucun son ne sera émis.

Mode d'entrée lors de la lecture de source DTS

- Un bruit sera émis si des CD ou DL compatibles avec DTS sont lus en mode "ANALOG" ou "PCM".
Lors de la lecture de sources compatibles avec DTS, s'assurer de connecter les composants de la source aux prises d'entrée numérique (OPTICAL/COAXIAL) et de régler le mode d'entrée sur "DTS".
- Il est possible qu'un bruit soit généré au début de la lecture et lors de la recherche en mode AUTO lors de la lecture DTS. Dans ce cas, effectuer la lecture en mode DTS.

■ Vérification de la source de programme en train d'être lue, etc. Appuyer soit sur la touche STATUS de l'unité principale puis tourner la molette FUNCTION/SELECT, soit appuyer sur la touche STATUS de la télécommande afin de vérifier le statut de fonctionnement de l'appareil.

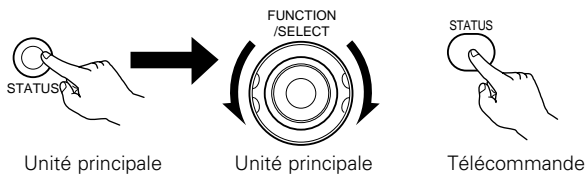

Affichage du mode d'entrée

- En mode AUTO

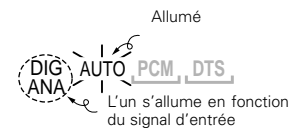

- En mode DIGITAL PCM (numérique)



- En mode DIGITAL DTS (numérique)



- En mode ANALOG (analogique)



Affichage du signal d'entrée

- DOLBY DIGITAL

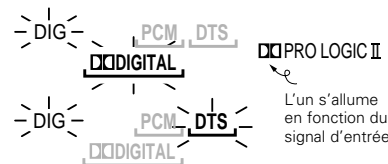

- DTS



- PCM

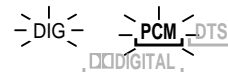

- Le témoin "DIG" s'allume lorsque les signaux numériques sont reçus correctement. Si la DEL ne s'allume pas, vérifier si l'installation du composant d'entrée numérique et les connexions sont correctes et si les composants sont sous tension.

Après avoir débuté la lecture

[1] Réglage de la qualité du son (SDB/TONE)

La fonction SDB/TONE ne fonctionnera pas en mode direct.

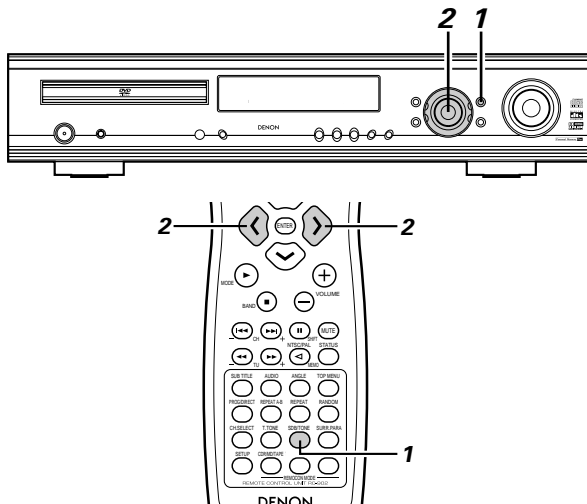

- 1** Appuyer sur la touche SDB/TONE.
- La tonalité change comme ceci, chaque fois que la touche SDB/TONE est activée.



Unité principale



Télécommande

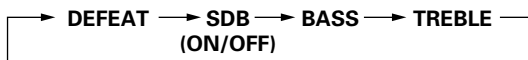

- 2** Lorsque le nom du volume à ajuster est sélectionné, tourner la molette FONCTION/SELECT ou utiliser les touches de curseur (< , >) pour régler le niveau.

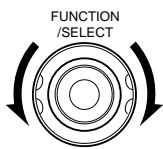

Unité principale

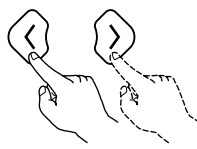

Télécommande

DEFEAT (par défaut)

- Les signaux ne passent pas par les circuits de réglages du SDB, des graves et des aiguës, produisant ainsi un son de meilleure qualité.

SDB

- Tourner la molette FONCTION/SELECT ou utiliser les touches de curseur (< , >) afin de sélectionner "ON" ou "OFF".

BASS, TREBLE (graves, aiguës)

- Pour augmenter les graves ou les aiguës : Tourner la commande dans le sens des aiguilles d'une montre ou appuyer sur la touche de curseur. (Le son des graves ou des aiguës peut être augmenté jusqu'à +10 dB par pas de 2 dB.)
- Pour diminuer les graves ou les aiguës : Tourner la commande dans le sens des aiguilles d'une montre ou appuyer sur la touche de curseur. (Le son des graves ou des aiguës peut être diminué jusqu'à -10 dB par pas de 2 dB.)

* Si aucune opération n'est réalisée pendant 4 secondes, l'affichage retourne à ce qui était précédemment affiché.

[2] Inactiver temporairement le son (MUTING)

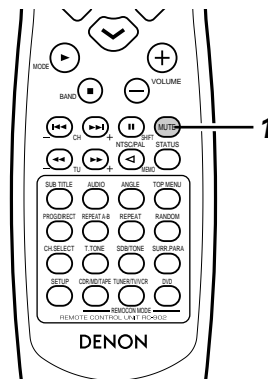

- 1** Utiliser cette fonction afin d'inactiver temporairement la sortie audio. Appuyer sur la touche MUTE.
- *Annuler le mode silence (MUTE). Appuyer de nouveau sur la touche MUTE.



Télécommande

REMARQUE:

- Le réglage est annulé si l'appareil est mis hors tension.

[3] Ecoute avec un casque

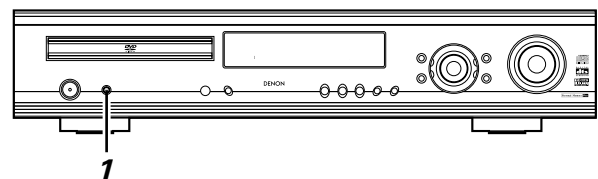

- 1** Brancher les écouteurs dans la prise PHONES (écouteurs) située sur la face avant.
- *La sortie des enceintes est automatiquement inactivée et les enceintes ne produisent aucun son.

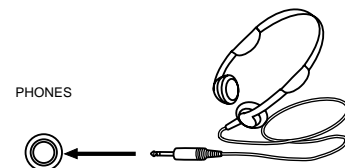

13 DOLBY / DTS SURROUND

Ambiance

Cet appareil est équipé d'un circuit de traitement du signal numérique, qui permet de lire des sources de programme en mode d'ambiance pour obtenir la même sensation de présence comme dans une salle de cinéma.

Dolby Surround

(1) Dolby Digital (Dolby Surround AC-3)

Dolby Digital est le format de signaux numériques de canaux multiples développé par Dolby Laboratories.

Dolby Digital comprend jusqu'à "5.1" canaux – avant gauche, avant droit, central, gauche d'ambiance, droit d'ambiance, et un canal supplémentaire exclusivement réservé pour les effets supplémentaires des sons de graves profondes (le canal LFE – effet de basse fréquence, également appelé le canal ".1", contenant de basses fréquences jusqu'à 120 Hz).

Contrairement au format analogique Dolby Pro Logic, les principaux canaux de Dolby Digital peuvent tous contenir des informations sonores pleine gamme, des graves les plus basses jusqu'aux fréquences les plus élevées – 22 kHz. Les signaux de chaque canal sont distincts des autres, permettant de repérer l'imagerie sonore, et Dolby Digital offre une formidable gamme dynamique, des effets sonores les plus puissants aux sons les plus doux, les plus calmes, sans bruit ni distorsion.

■ Dolby Digital et Dolby Pro Logic

Comparaison de systèmes d'ambiance domestiques	Dolby Digital	Dolby Pro Logic
Nbre. de canaux enregistrés (éléments)	5.1 ch	2 ch
Nbre. de canaux de lecture	5.1 ch	4 ch
Canaux de lecture (max.)	L, R, C, SL, SR, SW	L, R, C, S (SW - recommandé)
Traitement audio	Traitement numérique discret Encodage/décodage Dolby Digital (AC-3)	Traitement à matrice analogique Dolby Surround
Limite de reproduction haute fréquence de canal d'ambiance	20 kHz	7 kHz

■ Méthodes de lecture et média compatibles Dolby Digital

Marques indiquant la compatibilité Dolby Digital:  et .

Voici quelques exemples généraux. Se reporter également aux instructions d'utilisation du lecteur.

Média	Prises de sortie Dolby Digital	Méthodes de lecture (page de référence)
LD (VDP)	Prise de sortie RF coaxiale Dolby Digital ※ 1	Régler le mode d'entrée à "AUTO". (Page 117,118)
DVD	Sortie numérique optique ou coaxiale (comme pour PCM) ※ 2	Régler le mode d'entrée à "AUTO". (Page 117,118)
Autres (émissions par satellite, CATV, etc.)	Sortie numérique optique ou coaxiale (comme pour PCM)	Set the input mode to "AUTO". (Page 117,118)

※ 1 Utiliser un adaptateur vendu séparément pour connecter les signaux de sortie de FR du Dolby numérique (CA-3FR) aux bornes d'entrée numérique. (Se reporter aux instructions de fonctionnement de l'adaptateur.).
Veuillez consulter le manuel d'utilisation de l'adaptateur lors des connexions.

※ 2 Pour effectuer une lecture en mode Dolby numérique surround avec l'ADV-700, régler les fonctions "DVD setting change" (changement de réglage du DVD) – "Audio setting" (Réglage auto) - "Digital output" (Sortie numérique) sur "Normal" lors de l'installation. (Le réglage par défaut effectué à l'usine est "Normal".)

(2) Dolby Pro Logic II

- Dolby Pro Logic II est un nouveau format de lecture multi-canaux développé par les Laboratoires Dolby utilisant la technologie de commande par rétroaction logique et offrant des nombreuses améliorations par rapport aux circuits conventionnels Dolby Pro Logic.
- Dolby Pro Logic II peut être utilisé pour décoder non seulement des sources enregistrées en Dolby Surround (※), mais également des sources stéréo normales en cinq canaux (avant gauche, avant droit, central, surround gauche et surround droit) pour parvenir à un son d'environnement surround.
- Alors que pour un système Dolby Pro Logic conventionnel, la bande de fréquences du canal d'environnement surround était réduite, le Dolby Pro Logic II apporte une gamme de fréquences plus large (20 Hz à 20 kHz ou plus). De plus, alors que les canaux surround étaient monoauraux (les canaux surround gauche et droit étant les mêmes) dans les anciens systèmes Dolby Pro Logic, ils sont reproduits comme signaux stéréo par le système Dolby Pro Logic II.
- Il est possible de régler de nombreux paramètres selon le type de source et de contenu, de façon à parvenir à un décodage optimal (voir page 125).

※ Sources enregistrées en Dolby Surround

Ce sont des sources pour lesquelles trois ou quatre canaux surround ont été enregistrées comme deux canaux en utilisant la technologie de codage Dolby Surround.

Le Dolby Surround est utilisé pour les bandes sonores de films enregistrés sur DVDs, LDs et cassettes vidéo pouvant être reproduites sur des magnétoscopes stéréo, de même que pour les émissions de radio en stéréo FM, de télévision, de transmission par satellite et de télévision par câble.

Le décodage de ces signaux par la technologie Dolby Pro Logic rend la reproduction de son d'environnement multi-canaux possible. Ces signaux peuvent également être reproduits sur un dispositif stéréo ordinaire; néanmoins, dans ce cas, le son sera de type stéréo normal.

Il y a deux types de signaux d'enregistrement de son d'environnement DVD Dolby.

- ① Les signaux PCM stéréo à 2 canaux
- ② Les signaux Dolby Digital à 2 canaux

Sans tenir compte du signal lu, lorsque le mode de décodage bicanal est réglé sur le mode "Pro Logic II" dans le mode de "AUTO DECODE" (décodage automatique), le mode surround est automatiquement réglé sur "Dolby Pro Logic II".

■ Les sources enregistrées en Dolby Surround sont désignées par le logo indiqué ci-dessous.

Signe du support Dolby Surround: 

Fabriqué sous licence des Dolby Laboratories.

"Dolby", "Pro Logic" et le symbole D double sont les marques de fabrique enregistrées des Dolby Laboratories.

Ouvrages confidentiels non publiés. ©1992-1999 Dolby Laboratories. Tous réservés.

DTS Digital Surround

Digital Theater Surround (également appelé simplement DTS) est un format de signaux numériques de canaux multiples développé par Digital Theater Systems.

DTS offre les mêmes canaux de lecture "5.1" que Dolby Digital (avant gauche, avant droit et central, gauche et droit d'ambiance) ainsi que le mode stéréo deux canaux. Les signaux des différents canaux sont entièrement indépendants, éliminant le risque de détérioration de qualité sonore à cause d'interférences entre signaux, diaphonie, etc.



DTS se caractérise par un débit binaire relativement plus élevé comparé à Dolby Digital (1234 kbps pour CD et LD, 1536 kbps pour DVD), donc il fonctionne avec un taux de compression relativement bas. Pour cette raison, la quantité de données est grande, et lorsque la lecture DTS est utilisée dans les salles de cinéma, un CD-ROM séparé synchronisé sur le film est joué.

Avec les LD et les DVD, il n'y a, bien sûr, pas besoin d'un disque supplémentaire; les images et le son peuvent être simultanément enregistrés sur le même disque, donc les disques peuvent être manipulés de la même manière que des disques d'autres formats.

Ce sont également des CD enregistrés en DTS. Ces CD comprennent les signaux d'ambiance 5.1 canaux (comparés aux deux canaux sur les CD actuels). Elles ne comprennent pas les données image, mais offrent une lecture d'ambiance sur des lecteurs de CD équipés de sorties numériques (sortie numérique type PCM nécessaire).

La lecture de pistes DTS surround offre le même grand son compliqué que dans une salle de cinéma, simplement dans votre propre salon.

■ Méthodes de lecture et média compatibles DTS

Marques indiquant la compatibilité Dolby Digital DTS:  et .

Voici quelques exemples généraux. Se reporter également aux instructions d'utilisation du lecteur.

Média	Prises de sortie numérique DTS	Méthode de lecture (page de référence)
CD	Sortie numérique optique ou coaxiale (comme pour PCM) ※ 2	Régler le mode d'entrée à "AUTO" ou "DTS". (Page 117,118). Ne jamais régler le mode à "ANALOG" ou "PCM" ※ 1
LD (VDP)	Sortie numérique optique ou coaxiale (comme pour PCM) ※ 2	Régler le mode d'entrée à "AUTO" ou "DTS". (Page 117,118). Ne jamais régler le mode à "ANALOG" ou "PCM". ※ 1
DVD	Sortie numérique optique ou coaxiale (comme pour PCM) ※ 3	Régler le mode d'entrée à "AUTO" ou "DTS". (Page 117,118).

※ 1 Les signaux DTS sont enregistrés de la même manière sur les CD et les LD que les signaux PCM. Pour cette raison, les signaux DTS non décodés sont sortis comme parasites "sifflants" par les sorties analogiques du lecteur de CD ou de LD. Si ce parasite est reproduit avec l'amplificateur réglé à un volume très élevé, il peut éventuellement endommager les enceintes. Pour éviter ceci, toujours changer le mode d'entrée à "AUTO" ou "DTS" avant de reproduire des CD ou des LD enregistrés en DTS. De même, ne jamais changer le mode d'entrée à "ANALOG" ou "PCM" pendant la lecture. Ceci s'applique également en cas de reproduction de CD ou de LD sur un lecteur de DVD ou de LD/DVD compatible. Pour les DVD, les signaux DTS sont enregistrés d'une manière spéciale, donc ce problème ne se pose pas.

※ 2 Les signaux fournis aux sorties numériques d'un lecteur de CD ou de LD peuvent subir un certain type de traitement de signal interne (réglage de niveau de sortie, conversion de fréquence d'échantillonnage, etc.). Si cela se produit les signaux codés DTS peuvent être traités de façon erronée, et ne peuvent pas être décodés par cet appareil ou risquent générer uniquement du bruit. Avant de lire de signaux DTS pour la première fois, tourner la commande de volume global au minimum, commencer la lecture du disque DTS, ensuite vérifier si l'indicateur DTS de cet appareil (voir page 118) s'allume avant d'augmenter le volume global.

※ 3 Pour effectuer une lecture en mode Dolby numérique surround avec l'ADV-700, régler les fonctions "DVD setting change" (changement de réglage du DVD) – "Audio setting" (Réglage auto) - "Digital output" (Sortie numérique) sur "Normal" lors de l'installation. (Le réglage par défaut effectué à l'usine est "Normal".)

"DTS" et "DTS Digital Surround" sont des marques déposées de Digital Theater Systems, Inc

14 LECTURE ACCOUSTIQUE (SURROUND)

(1) Avant de procéder à la lecture avec la fonction acoustique

- Les réglages à l'aide des tonalités de test ne peuvent être réalisés que dans le mode "Auto" et ne sont valables que pour les modes surround de décodage automatique. Les niveaux ajustés sont automatiquement mémorisés.

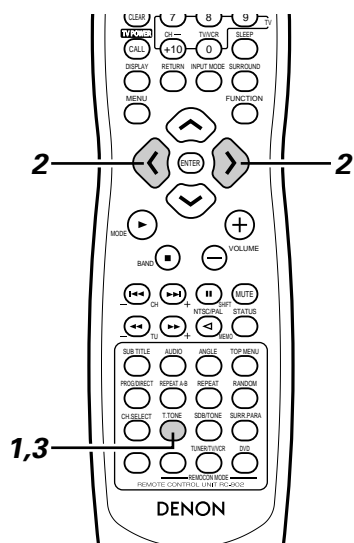

- 1** Appuyer sur la touche TEST TONE



Télécommande

- 2** Les tonalités de test sont envoyées par les différentes enceintes. Utiliser les touches de réglage du volume de canal pour effectuer le réglage de sorte que le volume des tonalités de test soit le même pour toutes les enceintes.

- Le canal à régler peut être modifié à l'aide de la touche CH.SELECT et les touches de curseur (↶ et ↷) de la télécommande pendant les réglages à l'aide des tonalités de test.

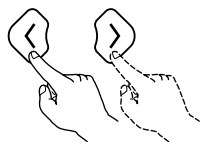

Télécommande

- 3** Après avoir effectué les réglages à l'aide des tonalités de test, régler les niveaux de canal selon les sources de lecture ou pour satisfaire vos goûts, en suivant les instructions ci-dessous.



Télécommande

- Même après avoir effectué le réglage à l'aide des tonalités de test, les différents canaux peuvent être ajustés en utilisant la procédure décrite ci-dessous afin de correspondre à la source du programme et satisfaire vos préférences.

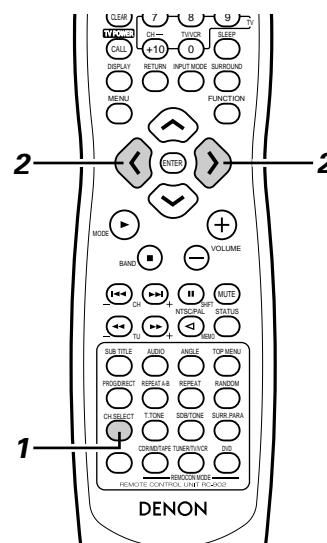

- 1** Sélectionner l'enceinte dont vous souhaitez régler le niveau.
- Le canal change comme indiqué ci-dessous chaque fois que la touche est activée.



Télécommande

- 2** Régler le niveau de volume de l'enceinte sélectionnée pendant que le niveau de canal est affiché.

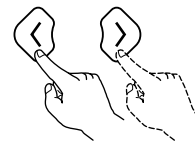

Télécommande

(2) Réglage du mode surround de décodage automatique

- Le mode surround de décodage automatique peut être utilisé pour la lecture stéréo multicanale et bicanale dans les modes Dolby numérique, Dolby Pro Logic II, DTS surround, selon le format du signal d'entrée.
- Dans cette partie, nous décrivons les réglages de mode de décodage bicanal pour les réglages destinés à lire des sources bicanales tels que le mode bicanal ou le mode multicanal, ainsi que les réglages pour le mode Dolby Pro Logic II.

[1] Réglages de mode de décodage bicanal

- Dans le mode surround de décodage automatique pour les fonctions DVD, TV/DBS et V.AUX, il est possible de sélectionner et de régler le mode stéréo automatique pour la lecture de sources bicanales en mode Pro Logic II ou stéréo bicanale pour utiliser le procédé Dolby Pro Logic II pour obtenir une lecture multicanale.

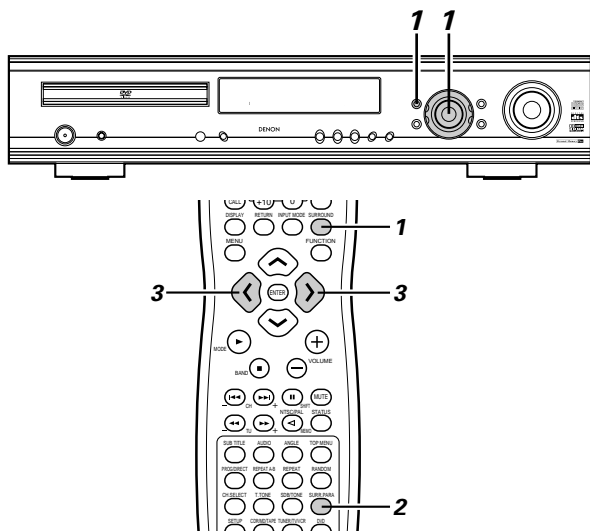

- 1** Régler la fonction sur DVD, TV/DBS ou V.AUX puis sélectionner le mode surround de décodage automatique.
- "AUTO decode" est affiché, puis l'affichage normal réapparaît.

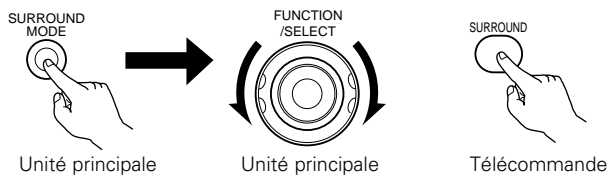

- 2** Appuyer sur la touche SURR.PARA de la télécommande et sélectionner le mode de décodage bicanal.

2ch DEC A-ST



Télécommande

- * Cette fonction peut être sélectionnée lorsque l'entrée numérique ne comporte pas de signal ou lorsqu'elle comporte des signaux PCM, Dolby Digital bicanaux, ainsi que lorsque l'entrée analogique est sélectionnée.

- 3** Sélectionner le mode de décodage bicanal souhaité en utilisant les touches de curseur (< et >) de la télécommande.

- Le mode change comme ceci chaque fois que l'une des touche est activée:

A-ST ↔ PLII

(Mode stéréo automatique) (Mode Pro Logic II)

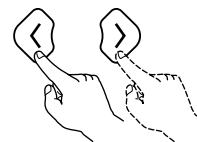

Télécommande

- * Lors des réglages de paramètres, l'affichage retourne en condition normale plusieurs secondes après avoir activé la dernière touche, le réglage est maintenant terminé.

Paramètres surround (1) (mode de décodage bicanal)

Mode A-ST (stéréo automatique)

- Les sources bicanales sont lues en stéréo bicanal. Lorsque ce mode est sélectionné en mode surround de décodage automatique, les sources DVD, BS numérique et autres sources multicanales sont lues comme des canaux multiples, alors que les CD et les autres sources bicanales sont automatiquement lues en stéréo.
- * Pour les sources Dolby numérique bicanales décodées en Dolby surround, des signaux d'identification sont utilisés pour traiter automatiquement les signaux Dolby Pro Logic II et les lire en mode multicanal.

Mode PLII (Pro Logic II)

- Même les sources bicanales subissent le procédé Dolby Pro Logic II et sont lues en mode multicanal. Lorsque ce mode est sélectionné en mode surround de décodage automatique, les sources DVD, BS numériques et les autres sources multicanales sont lues comme des sources multicanales et les CD et les autres sources bicanales subissent également automatiquement le procédé Dolby Pro Logic II et sont lues en mode multicanal.
- * Dans le mode Dolby Pro Logic II "CINEMA", "MUSIC" ou "DOLBY PL" (Pro Logic) peuvent être sélectionnés et réglés. (Voir page 124 pour les instructions de réglage.)

REMARQUE:

- Le mode de décodage bicanal ne peut pas être sélectionné lorsque des signaux Dolby Digital à 5.1 canaux ou des signaux DTS sont reçus.
- Le mode de décodage bicanal est stocké séparément pour les modes DVD, TV/DBS et V.AUX. (Dans le mode Dolby Pro Logic II les modes "CINEMA", "MUSIC" ou "DOLBY PL" (Pro Logic) sont également mémorisés.)

[2] Réglages du mode Dolby Pro Logic II

- Utiliser le mode Dolby Pro Logic II pour lire des sources de programmes comportant la marque  **DOLBY SURROUND** et des CD et autres sources bicanales avec le processus Dolby Pro Logic II.
- Un des trois modes suivants peut être sélectionné en mode Dolby Pro Logic II:
 - ① Mode CINEMA : Ce mode est optimal pour les films et autres programmes Dolby surround.
 - ② Mode MUSIC: Ce mode est optimal pour les programmes musicaux en stéréo.
 - ③ Mode compatible avec PRO LOGIC : c'est le mode Dolby Surround Pro Logic conventionnel.

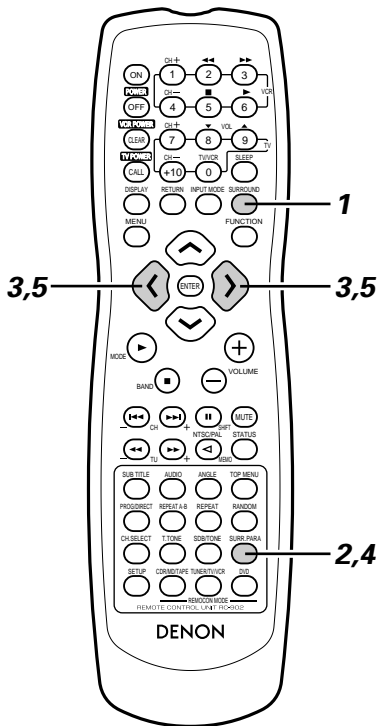
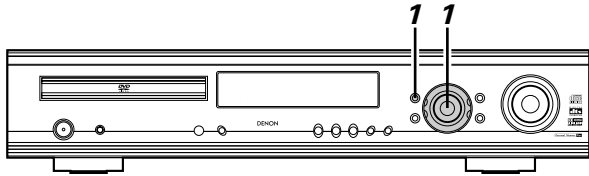

1 Régler le mode surround sur "AUTO DECODE".

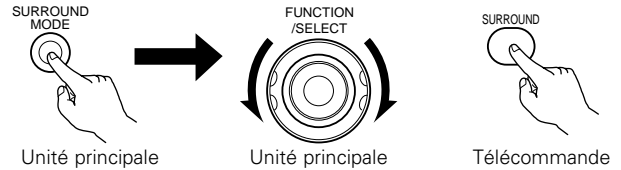

* Cette fonction peut être sélectionnée lorsque l'entrée numérique ne comporte pas de signal ou lorsqu'elle comporte des signaux PCM, Dolby numérique, ainsi que lorsque l'entrée analogique est sélectionnée. (Elle ne peut pas être sélectionnée lorsque des signaux DTS ou Dolby Digital sont reçus.)

2 Appuyer sur la touche SURR.PARA de la télécommande pour afficher le réglage de mode Dolby Pro Logic II.



3 Sélectionner le mode optimal selon la source.

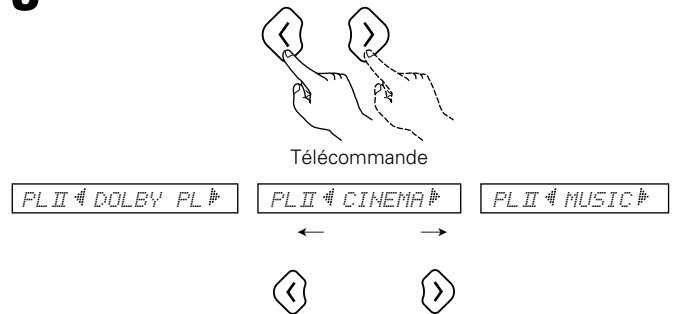

4 Régler les paramètres surround selon le mode sélectionné.

- Les paramètres changent comme indiqué ci-dessous chaque fois que la touche est activée.

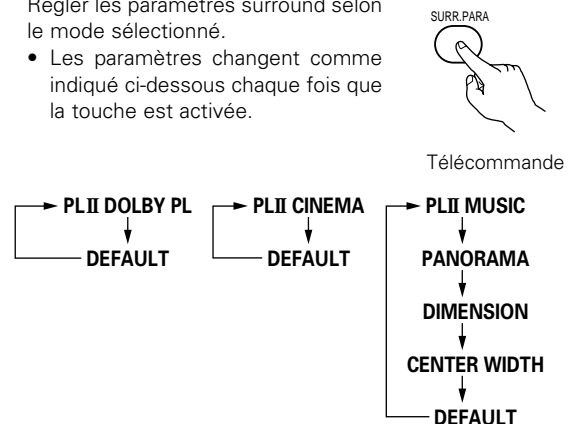

5 Régler les différents paramètres surround.

- Réglage PANORAMA

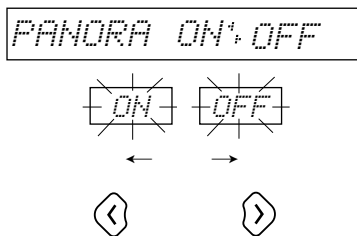

* Le réglage sélectionné ("ON" ou "OFF") clignote.

- Réglage DIMENSION

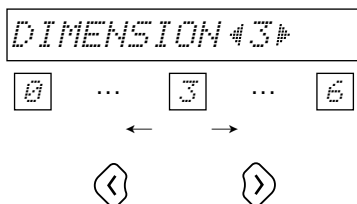

- Réglage CENTER WIDTH (largeur du centre)

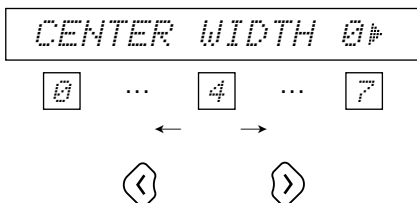

- Réglage DEFAULT (par défaut)

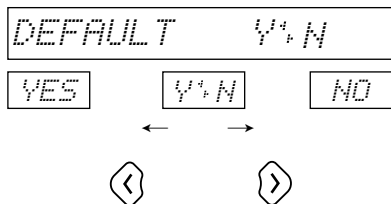

- Si "YES" est sélectionné les réglages par défaut effectués à l'usine sont restitués.

* Arrêter d'utiliser les touches une fois que les réglages de paramètre surround ont été effectués. Après quelques secondes, l'affichage normal réapparaît et les réglages sont automatiquement mémorisés.

* Cette opération achève les réglages de mode Dolby Pro Logic II. D'autres paramètres peuvent également être reçus, en fonction du signal d'entrée. Se reporter à la page 133 pour plus de détails.

REMARQUES:

- Le mode Dolby Pro Logic II est mémorisé individuellement pour les différentes fonctions.
- Dolby Pro Logic II comporte quatre modes Pro Logic : "NORMAL", "PHANTOM", "WIDE" et "3CH.LOGIC". Ces modes sont réglés automatiquement en effectuant les "Réglages d'enceintes (réglage du type d'enceinte et si ce canal est connecté ou pas)" lors de l'installation.
- Il n'est pas possible de lire les sources d'entrée numérique DTS en mode Dolby Pro Logic II.

Paramètres surround (2)

(Mode Dolby Pro Logic II)

Mode CINEMA

- Ce mode est adapté à la lecture de films enregistrés en Dolby surround ainsi que des sources normales enregistrées en stéréo. Un décodeur de haute précision décode les signaux dans 5 canaux, produisant un son acoustique d'ambiance uniforme et à 360 degrés même avec des sources bicanales.

Le mode MUSIC peut s'avérer plus efficace pour les sources contenant un important rapport de musique stéréo. Les essayer les deux, et choisir le mode le plus efficace.

Mode MUSIC

- Ce mode est adapté à la lecture surround de signaux musicaux en stéréo. Les signaux de phase inversés (le composant de réverbération des signaux musicaux en contient un rapport important) sont lus à partir du canal surround, et en même temps, la réponse en fréquence du canal surround est optimisée pour obtenir un son naturel avec une sensation d'expansion.

Avec les signaux musicaux, l'expansion du champ acoustique varie beaucoup selon le type de musique, les conditions d'enregistrement (live, etc.) et le contenu de la source des signaux. C'est pour toutes ces raisons que le mode MUSIC inclut des paramètres optionnels pour régler le champ acoustique en finesse.

PANORAMA

L'image stéréo du champ acoustique avant est étendue au canal surround.

Cette fonction est efficace si dans des conditions normales, l'image stéréo est étroite et l'effet surround paraît faible.

DIMENSION

Cette fonction fait passer le centre de l'image du champ acoustique à l'avant ou du côté du surround.

La balance de lecture des différents canaux peut être réglée sans tenir compte de la quantité de composant de réverbération dans la source. Si l'image du champ acoustique est altérée vers l'avant ou du côté du surround, ces paramètres en option peuvent être utilisés pour corriger ceci.

CENTER WIDTH (largeur du centre)

Ce mode règle la méthode de lecture du composant du signal du centre à partir du canal central uniquement et seulement vers le canal avant.

Lorsque le canal central est lu de façon donnant priorité à la séparation, la position du champ acoustique du canal avant est plus claire mais l'image générale du champ acoustique se concentre sur le centre et la relation entre les différents canaux semble plus faible. Ce paramètre peut être réglé pour améliorer la sensation de stabilité de l'image du champ acoustique et obtenir une expansion horizontale naturelle.

Mode DOLBY PL (Pro Logic)

- Ceci est le mode compatible avec Dolby Pro Logic conventionnel. Dans ce mode, les sources enregistrées en Dolby Surround sont décodées avec une image de lecture fidèle à l'enregistrement original.

(3) Mode AUTO DECODE (décodage automatique)

- En mode de décodage automatique, il est possible de lire des signaux dans les modes DTS, Dolby Pro Logic II ou Dolby Digital, selon le format des signaux d'entrée.
- Il est également possible de lire des sources bicanales selon le mode de décodage bicanal et les réglages du mode Dolby Pro Logic II (pages 124 et 125 et en mode surround Dolby Pro Logic II.

[1] Lecture DTS et Dolby Digital (Entrées numériques uniquement)

- Sources applicables
 - Entrées numériques (fonctions TV/DBS et V.AUX , incluant la lecture de DVD)
 - Sources multicanales Dolby Digital
 - Sources DTS

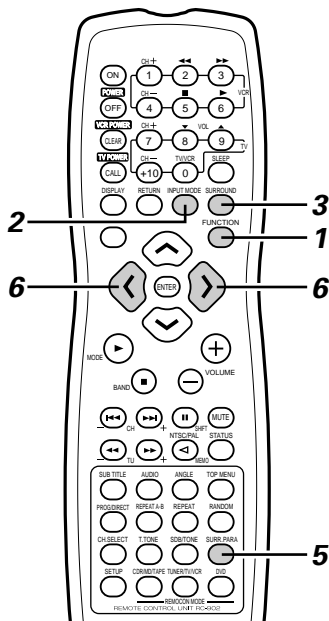
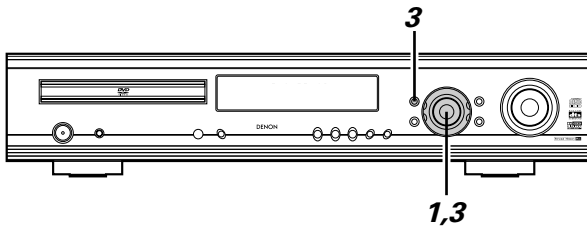

1 Sélectionner la fonction d'entrée numérique. (Entrée numérique DVD, TV/DBS ou V.AUX)

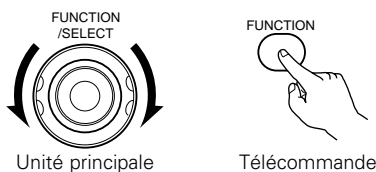

2 Régler le mode d'entrée sur "AUTO".
* Les sources DTS peuvent également être lues dans le mode d'entrée "DTS".

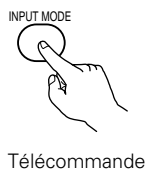

3 Régler le mode surround sur "AUTO DECODE".

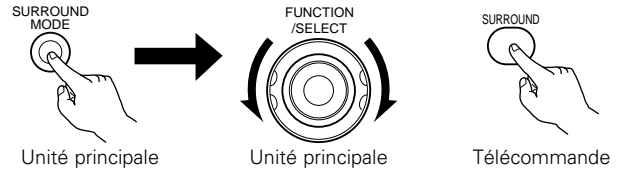

* Lorsque cette opération est effectuée à partir de l'unité principale, appuyer sur la touche SURROUND MODE puis tourner la molette FUNCTION/SELECT pour choisir le mode surround.

4 Lire une source de programme contenant le signe



- Le témoin Dolby numérique **DOLBY DIGITAL** Allumé
- Le témoin DTS s'allume lorsqu'une source DTS est lue. **DTS** Allumé

* Le mode est sélectionné automatiquement selon le format de la source lue.

5 Afficher les paramètres surround pour la source.

* Les paramètres surround sont également affichés à l'écran lorsque la fonction est réglée sur DVD.

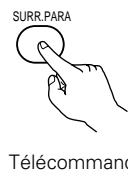

6 Sélectionner les différents paramètres surround et les régler.
* L'affichage redevient normal si aucune opération n'est réalisée pendant 4 secondes lorsque les paramètres sont affichés.

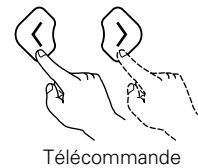

- Réglage D.COMP.

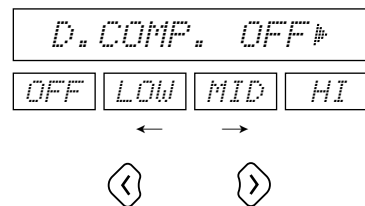

* Ce paramètre n'est pas affiché lors de la lecture d'une source DTS.

6

- Réglage LFE level (niveau LFE)

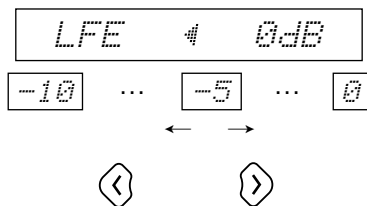

- * Le niveau LFE peut être réglé entre -10 dB et 0 dB par pas de 1 dB.

- Réglage DEFAULT (par défaut)

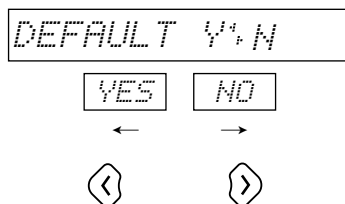

- * Lorsque "YES" est sélectionné, les réglages de valeur par défaut effectués à l'usine sont restitués.
- * Arrêter d'utiliser les touches une fois que les réglages de paramètres surround sont terminés. Après quelques secondes, l'affichage normal réapparaît et les réglages sont automatiquement mémorisés.

REMARQUES:

- Lorsque "DEFAULT" est sélectionné et la touche de curseur < est activée ("YES"), "D.COMP." est automatiquement réglé sur "OFF" et "LFE" retrouve sa valeur par défaut. ("D.COMP." n'est pas valide pour une source DTS.)
- Les signaux codés en format Dolby Digital ne peuvent être lus que dans le mode de décodage automatique (Dolby Digital, Dolby Pro Logic II ou Stéréo auto.), stéréo, direct ou virtuel. Les autres modes ne fonctionnent pas lors de la lecture de signaux Dolby Digital.
- Les signaux DTS ne peuvent être lus que dans les modes de décodage automatique (DTS), direct ou stéréo. Les autres modes ne fonctionnent pas lors de la lecture de signaux DTS.
- Les signaux DTS peuvent également être lus dans le mode d'entrée "DTS". (Voir page 117.) Dans ce cas, le décodage et la lecture ne sont réalisés que lorsque des signaux DTS sont reçus.

Paramètres surround (3)

D.COMP. (Compression de plage dynamique):

- Les bandes sonores des films ont une plage dynamique immense (le contraste entre les sons très doux et très forts). Pour une écoute tard dans la soirée, ou chaque fois que le niveau de son maximum est inférieur à la normale, la compression de plage dynamique vous permet d'entendre tous les sons de la bande son (mais avec une plage dynamique réduite). (Cette fonction n'est valable que pour les sources de programme enregistrées en Dolby numérique.) Sélectionner l'un des quatre paramètres ("OFF", "LOW", "MID" (moyen) ou "HI"). Régler sur OFF pour une écoute normale.

LFE (Effet de basse fréquence):

- Source de programme et plage de réglage
 1. Dolby numérique: -10 dB à 0 dB
 2. DTS Surround: -10 dB à 0 dB
- Lorsque le logiciel codé Dolby numérique est lu, il est recommandé de régler le niveau LFE sur 0 dB pour une lecture Dolby numérique correcte.
- Lorsque un logiciel de film codé DTS est lu, il est recommandé de régler le LFE LEVEL sur 0 dB pour une lecture DTS correcte.
- Lorsque un logiciel musical codé DTS est lu, il est recommandé de régler le LFE LEVEL sur -10 dB pour une lecture DTS correcte.

[2] Mode Dolby Surround Pro Logic II (Toutes fonctions)

- La source est lue selon le mode de décodage bicanal et les réglages du mode Dolby Pro Logic II.
- Sources applicables
 - Entrées numériques (Fonctions TV/DBS et V.AUX , incluant la lecture de DVD)
 - Sources Dolby numérique bicanales (incluant les sources codées avec Dolby Surround)
 - Sources PCM bicanales (sauf PCM 96 kHz)
 - Sources d'entrée analogique bicanales (toutes fonctions)

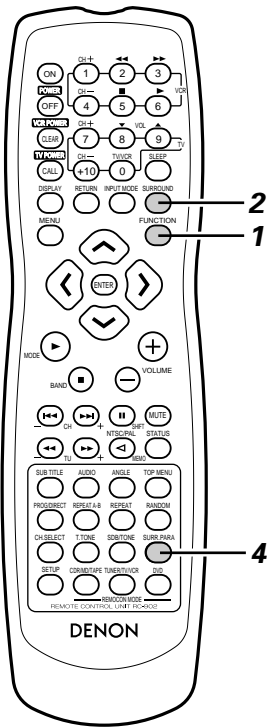
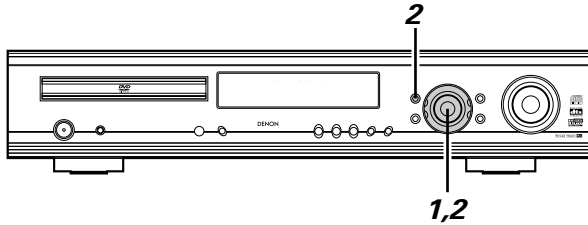

1 Sélectionner la source d'entrée.

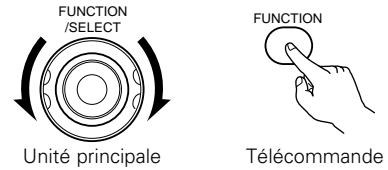

* La lecture Dolby Pro Logic II n'est pas possible dans le mode d'entrée "DTS" de la fonction d'entrée numérique (DVD, TV/DBS ou V.AUX).

2 Sélectionner le mode surround "AUTO DECODE".

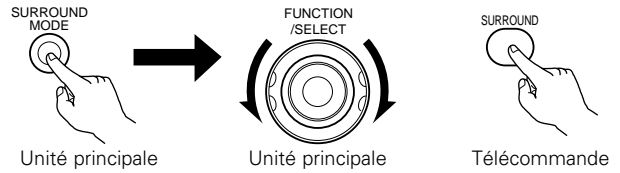

* Lorsque cette opération est réalisée à partir de l'unité principale, appuyer sur la touche SURROUND MODE puis tourner la molette FUNCTION/SELECT afin de choisir le mode surround.

3 Lire une source de programme comportant la marque **DOLBY SURROUND** ou une source bicanale.

- La source est lue en fonction du réglage de mode Dolby Pro Logic II.
- Mode CINEMA/MUSIC

PRO LOGIC II Allumé

- Mode PRO LOGIC

PRO LOGIC Allumé

* Le mode peut être modifié pendant la lecture grâce aux paramètres surround.

4 Régler les paramètres surround selon le mode sélectionné.

- Les paramètres changent comme indiqué ci-dessous chaque fois que la touche est activée.



Télécommande

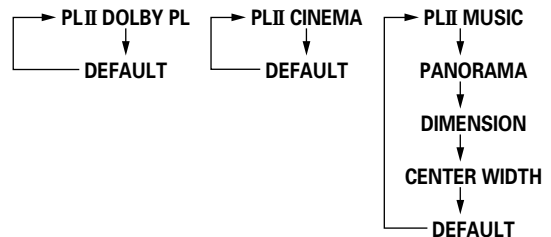

[3] Mode stéréo automatique (Fonctions DVD, TV/DBS et V.AUX)

- Lorsque la fonction est réglée sur DVD, TV/DBS ou V.AUX et que le mode de décodage bicanal est réglé sur le mode stéréo automatique, les sources bicanales sont lues en mode stéréo bicanal.
- Sources applicables
 - Entrées numériques (Fonctions TV/DBS et V.AUX, incluant la lecture de disques DVD)
 - Sources bicanales Dolby numérique (En enlevant les sources codées avec Dolby Surround)
 - Sources PCM bicanales (PCM 96 kHz inclus)
 - Sources d'entrée analogique bicanales

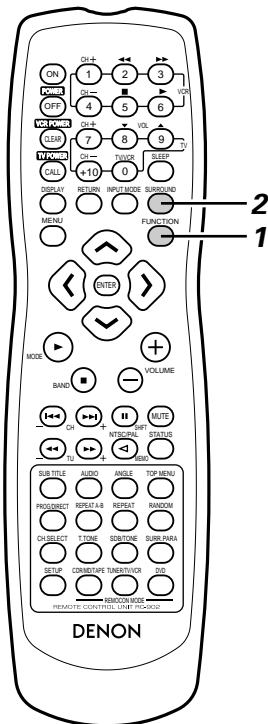
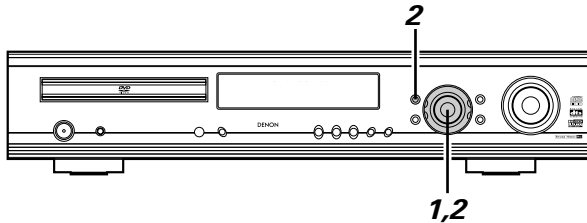

- 1** Sélectionner la source d'entrée.
(Fonction DVD, TV/DBS et V.AUX)

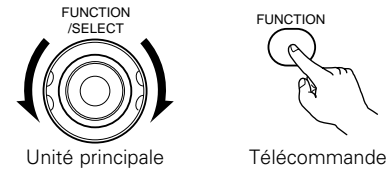

- 2** Sélectionner le mode surround AUTO DECODE.

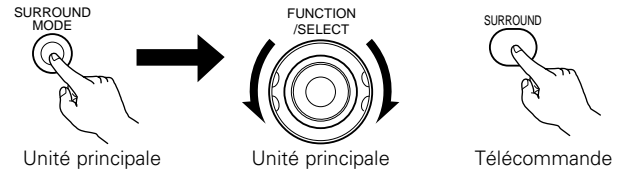

- * Lorsque cette opération est effectuée depuis l'unité principale, appuyer sur la touche SURROUND MODE puis tourner la molette FUNCTION/SELECT afin de choisir le mode surround.

- 3** Lire une source bicanale.
 - Le témoin AUTO ST s'allume.

AUTO ST  Allumé

- * Pendant la lecture le mode peut être changé en mode Dolby Pro Logic II grâce aux paramètres surround.

REMARQUES:

- Lorsque les signaux codés Dolby Surround sont détectés dans des sources bicanales Dolby numérique, la source est lue en Dolby Pro Logic II en accord avec le réglage du mode Dolby Pro Logic II. Si les signaux ne sont pas codés, la source est lue en mode stéréo automatique.
- Les sources bicanales DTS sont lues dans deux canaux en mode DTS, et non pas dans le mode stéréo automatique.

15 SIMULATION DSP SURROUND

(1) Modes surround et leurs caractéristiques

- Cet appareil est équipé d'un DSP (Processeur de signaux numériques) très performant qui utilise le traitement des signaux numériques pour recréer le champ acoustique de façon synthétique. Un mode surround préréglé peut être sélectionné parmi 7 modes en accord avec la source de programme et les paramètres peuvent être ajustés selon les conditions d'écoute dans la pièce pour obtenir un son plus puissant et plus réaliste. Ces modes surround peuvent également être utilisés pour des sources de programme n'étant pas enregistrées en mode Dolby surround Pro Logic ni Dolby numérique.

1	5CH STEREO	Dans ce mode, les signaux du canal avant gauche sont envoyés par le canal surround gauche, les signaux du canal avant droit sont envoyés par le canal surround droit, et le même composant (en phase) des canaux gauche et droit est envoyé par le canal central. Ce mode fournit un son acoustique d'ambiance pour toutes les enceintes, mais sans effets de détournement directionnel et fonctionne avec toutes les sources de programme stéréo.
2	MONO MOVIE (REMARQUE 1)	Sélectionner cette fonction lorsque vous regardez des films en mode monaural pour une sensation d'expansion fantastique.
3	ROCK ARENA	Utiliser ce mode pour retrouver les sensations d'un concert live dans une arène avec des sons réfléchis provenant de toutes les directions.
4	JAZZ CLUB	Ce mode crée le champ acoustique d'une maison au plafond bas et aux murs épais. Ce mode donne au jazz un réalisme très vif.
5	VIDEO GAME	Utiliser ce mode pour mieux apprécier les jeux vidéo.
6	MATRIX	Sélectionner cette fonction afin d'accroître la sensation d'expansion pour les sources musicales enregistrées en stéréo. Les signaux composés des différents composants des signaux d'entrée (le composant qui permet la sensation d'expansion) prévus pour le retard, sont envoyés par le canal surround.
7	VIRTUAL	Sélectionner ce mode pour bénéficier d'un champ acoustique virtuel, produit par les enceintes bicanales avant.

* En fonction de la source de programme lue, les effets ne seront peut être pas très évidents.

Dans ce cas, essayer d'autres modes surround, sans se soucier de leurs noms, pour créer un champ acoustique adapté à vos goûts.

REMARQUE 1: Lors de la lecture de sources enregistrées en mode monaural, le son sera mono face si les signaux ne sont reçus que par un seul canal (gauche ou droit), ainsi il est important que les deux canaux reçoivent des signaux. Si vous avez un composant de source avec une seule sortie audio (caméscope monophonique, etc.) se procurer un adaptateur de câble en "Y" pour partager la sortie mono en deux sorties, et la connecter aux entrées gauche et droite.

REMARQUES:

- Uniquement les modes de AUTO DECODE (Stéréo auto), DIRECT et STEREO, peuvent être utilisés lors de la lecture de signaux PCM avec une fréquence d'échantillonnage de 96 kHz (comme provenant de disques DVD-vidéo comportant 24 bits, 96 kHz audio). Si de tels signaux sont reçus pendant la lecture dans l'un des autres modes surround, le mode bascule automatiquement sur AUTO DECODE (Stéréo auto).
- Lorsque des signaux DTS sont reçus lors de la lecture en mode surround virtuel, le mode surround est automatiquement réglé sur "STEREO".

Mémoire personnalisée plus

Cet appareil est équipé d'une fonction de mémoire personnalisée qui enregistre automatiquement les modes surround et les modes d'entrée sélectionnés pour les différentes sources d'entrée. Lorsque la source d'entrée est commutée, les modes réglés pour cette source la dernière fois qu'elle fut utilisée sont restitués.

- Les réglages sont automatiquement enregistrés dans la mémoire pour les fonctions d'entrée individuelles grâce à la fonction de mémoire personnalisée plus:
 - ① Mode Surround (incluant mode de décodage bicanal et les réglages du mode Dolby Pro Logic II)
 - ② Fonction de sélection du mode d'entrée
- * Les paramètres surround, les réglages de la commande SDB/tonalité et la balance du niveau de lecture pour les différents canaux de sortie sont mémorisés pour chaque mode surround.

(2) Simulation DSP surround

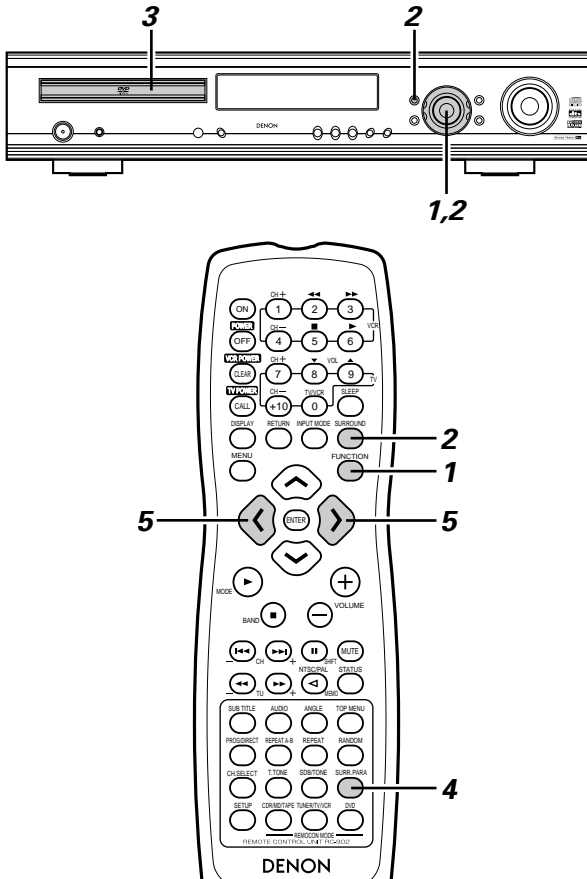

1 Sélectionner la source d'entrée.

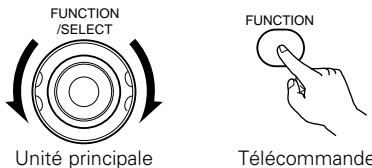

2 Sélectionner le mode surround pour le canal d'entrée.

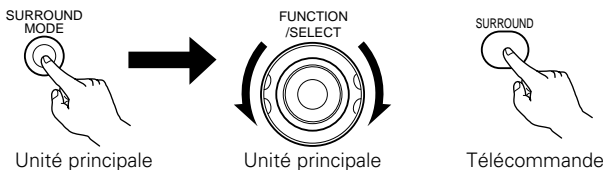

- Le mode surround commute dans l'ordre suivant à chaque fois que la touche de SURROUND MODE est activée:

STEREO ↔ AUTO DECODE ↔ 5CH STEREO ↔ MONO MOVIE
 ↔ ROCK ARENA ↔ JAZZ CLUB ↔ VIDEO GAME
 ↔ MATRIX ↔ VIRTUAL ↔ DIRECT ↔ STEREO ...

3 Lire une source de programme.
 • Se référer au manuel d'instruction avant de procéder.

4 Pour accéder au mode de réglage des paramètres surround, appuyer sur la touche de SURROUND MODE.

- Le paramètre surround commute dans l'ordre suivant à chaque fois que la touche SURROUND est activée pour les différents modes surround.

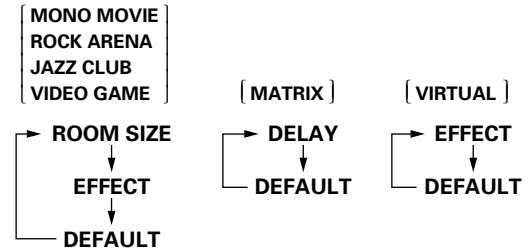

- * Il n'y a pas de mode stéréo à 5 canaux.
- * Se reporter à la page 133 pour les paramètres du mode "AUTO DECODE".

5 Afficher les paramètres que vous souhaitez régler.

- Utiliser les touches de curseur (↵, ▼) pour sélectionner le paramètre surround.

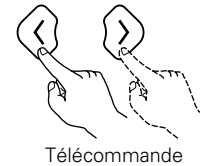

- Réglage ROOM SIZE (taille pièce)

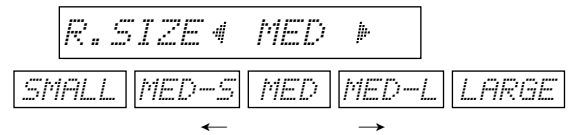

- Réglage EFFECT LEVEL (niveau effet)

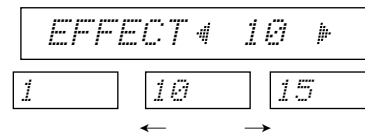

- * "1" à "10" pour le mode VIRTUAL.

- Réglage DELAY TIME (temps retard)

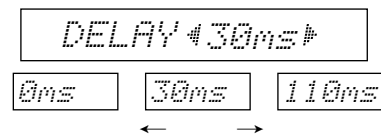

5

- Réglage DEFAULT (par défaut)

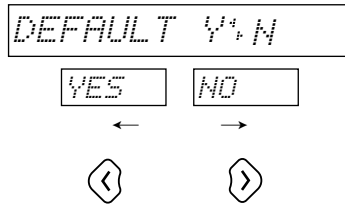

- * Lorsque "YES" est sélectionné, les réglages par défaut effectués à l'usine sont restitués.
- * Arrêter d'utiliser les touches une fois que les réglages de paramètres surround sont achevés. Après quelques secondes, l'affichage normal réapparaît et les réglages sont automatiquement mémorisés.

REMARQUE:

- Lors de la lecture de signaux numériques PCM ou de signaux analogiques dans les modes surround à 5CH STEREO, ROCK ARENA, JAZZ CLUB, VIDEO GAME, MONO MOVIE ou MATRIX et lorsque le signal d'entrée bascule sur un signal numérique codé en Dolby Digital, le mode Dolby surround change automatiquement. Lorsque le signal d'entrée bascule sur un signal DTS, le mode passe automatiquement sur DTS surround.

Paramètres surround (4)

ROOM SIZE (taille pièce):

- Cette fonction règle la taille du champ acoustique. Il existe cinq réglages : "small" (petit), "med.s" (moyen-petit), "medium" (moyen), "med.l" (moyen-grand) et "large" (grand). "Small" recrée un petit champ acoustique, "large" un grand champ acoustique.

EFFECT LEVEL (niveau effet):

- Cette fonction règle la puissance de l'effet surround. Le niveau peut être réglé en 15 étapes, de 1 à 15. Lorsque le mode surround est réglé sur "VIRTUAL", le niveau d'effet peut être réglé par pas de 1 à 10. Abaisser le niveau si le son semble déformé.

DELAY TIME (temps retard):

- En mode matrice uniquement, le temps de retard peut être réglé à l'intérieur d'une plage de 0 à 110 ms.

■ Modes surround et paramètres

Mode		Signaux et possibilités de réglage dans les différents modes										
		Sortie de canal				Signaux de lecture de la fonction d'entrée et mode surround						
						TV/DBS V.AUX DVD		TV/DBS V.AUX		VCR CDR/TAPE TUNER		
		FRONT L/R	CENTER	SURROUND L/R	SUB- WOOFER	Lors de la lecture de signaux Dolby numérique		Lors de la lecture de signaux DTS		Lors de la lecture de signaux PCM	Lors de la lecture de signaux analogiques	Lors de la lecture de signaux analogiques
Bicanal	Multicanal					Bicanal	Multicanal	Bicanal	Bicanal	Bicanal		
STEREO		○	×	×	⊗	○	○	○	○	○	○	○
AUTO DECODE	DOLBY DIGITAL	○	⊗	⊗	⊗	×	○	×	×	×	×	×
	DTS SURROUND	○	⊗	⊗	⊗	×	×	○	○	×	×	×
	DOLBY PL II	○	⊗	⊗	⊗	●	×	×	×	●	●	○
	AUTO STEREO	○	×	×	⊗	●	×	×	×	●	●	×
5CH STEREO		○	⊗	⊗	⊗	×	×	×	×	○	○	○
MONO MOVIE		○	⊗	⊗	⊗	×	×	×	×	○	○	○
ROCK ARENA		○	⊗	⊗	⊗	×	×	×	×	○	○	○
JAZZ CLUB		○	⊗	⊗	⊗	×	×	×	×	○	○	○
VIDEO GAME		○	⊗	⊗	⊗	×	×	×	×	○	○	○
MATRIX		○	⊗	⊗	⊗	×	×	×	×	○	○	○
VIRTUAL		○	×	×	⊗	○	○	×	×	○	○	○
DIRECT		○	×	×	⊗	○	○	○	○	○	○	○

○ : Signal/réglable

× : Pas de signal/pas réglable

⊗ : Activé ou désactivé par le réglage de configuration des enceintes

● : Activé ou désactivé par le réglage du mode 2CH DECODE (décodage bicanal)
(Défaut : mode AUTO STEREO)

Mode		Signaux et possibilités de réglage dans les différents modes													
		SDB	TONE CONTROL	Paramètres (valeurs par défaut indiquée entre parenthèses)									Signal Dolby numérique		Signal DTS
				2ch DECODE MODE	PLII MODE	Pro Logic II (Mode MUSIC uniquement)			ROOM SIZE	EFFECT LEVEL	DELAY TIME	D. COMP	LFE	LFE	
		PANORAMA	DIMENSION			CENTER WIDTH									
STEREO		○ (OFF)	○ (OFF)	×	×	×	×	×	×	×	×	○ (OFF)	○ (0dB)	○ (0dB)	
AUTO DECODE	DOLBY DIGITAL	○ (OFF)	○ (OFF)	○*1 (AUTO STEREO)	○*2 (CINEMA)	×	×	×	×	×	×	○ (OFF)	○ (0dB)	×	
	DTS SURROUND	○ (OFF)	○ (OFF)			×	×	×	×	×	×	×	×	×	○ (0dB)
	DOLBY PL II	○ (OFF)	○ (OFF)			○ (OFF)	○ (3)	○ (0)	×	×	×	○ (OFF)	○ (0dB)	×	
	AUTO STEREO	○ (OFF)	○ (OFF)			×	×	×	×	×	×	×	×	○ (OFF)	○ (0dB)
5CH STEREO		○ (OFF)	○ (OFF)	×	×	×	×	×	×	×	×	×	×	×	
MONO MOVIE		○ (OFF)	○ (OFF)	×	×	×	×	×	○ (Moyen)	○ (10)	×	×	×	×	
ROCK ARENA		○ (OFF)	○ (OFF)	×	×	×	×	×	○ (Moyen)	○ (10)	×	×	×	×	
JAZZ CLUB		○ (OFF)	○ (OFF)	×	×	×	×	×	○ (Moyen)	○ (10)	×	×	×	×	
VIDEO GAME		○ (OFF)	○ (OFF)	×	×	×	×	×	○ (Moyen)	○ (10)	×	×	×	×	
MATRIX		○ (OFF)	○ (OFF)	×	×	×	×	×	×	○ (30msec)	×	×	×	×	
VIRTUAL		○ (OFF)	○ (OFF)	×	×	×	×	×	×	○ (10)	×	○ (OFF)	○ (0dB)	×	
DIRECT		×	×	×	×	×	×	×	×	×	×	○ (OFF)	○ (0dB)	○ (0dB)	

○ : Signal/réglable

× : Pas de signal/pas réglable

*1 : Peut être sélectionné pour le mode AUTO STEREO et le mode DOLBY PLII

*2 : Peut être sélectionné pour le mode CINEMA, le mode MUSIC et le mode DOLBY PL

16 ECOUTER LA RADIO

(1) Présélections automatiques du syntoniseur.

Utiliser cette fonction pour rechercher automatiquement des stations FM de radiodiffusion et enregistrer jusqu'à 40 stations sur des canaux pré-réglés, de 1 à 40.

REMARQUE:

- Si une station FM ne peut pas être pré-réglée automatiquement en raison d'une mauvaise réception, utiliser la fonction "Manual Tuning" pour trouver la station, puis la pré-régler à l'aide de la fonction manuelle "Preset memory".

- 1** En utilisant la fonction TUNER, maintenir enfoncées les touches TUNING + et TUNING - simultanément de l'unité principale pendant 2 secondes ou plus.
- "AUTO PRESET?" et "-: NO/+:" "START" apparaîtront alternativement sur l'affichage de l'unité principale.
- Unité principale
- Appuyer sur la touche "TUNING -" pour annuler.

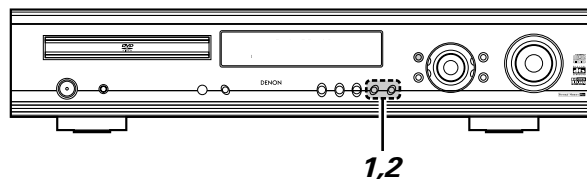
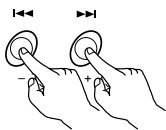

- 2** Utiliser la touche TUNING + pour sélectionner "START". "SEARCH" clignote sur l'affichage et la recherche commence. "COMPLETED" apparaît une fois que la recherche est terminée.
- Unité principale

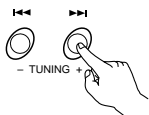

(2) Réglage de fréquences

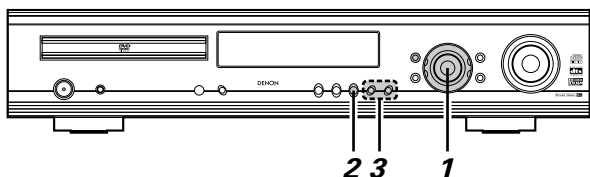

Exemple: Réglage de stations FM/AM.

Avant d'utiliser la télécommande !

S'assurer d'activer la bonne touche de sélection de mode de la télécommande afin de régler la télécommande sur le mode AV.



- 1** Tourner la molette FUNCTION/SELECT située sur l'unité principale ou appuyer sur la touche FUNCTION de la télécommande et sélectionner "TUNER".

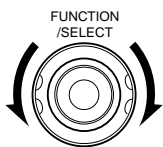

Unité principale

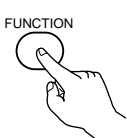

Télécommande

- 2** Sélectionner "FM" ou "AM".
- La fonction sélectionnée ; "FM AUTO", "FM MONO", ou "AM" est affichée.
 - Lors de l'utilisation de la télécommande, la touche de mode est utilisée pour sélectionner FM AUTO et MONO.



Unité principale

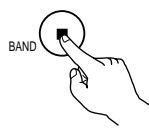

Télécommande

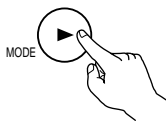

- 3** Régler la fréquence de réception
- Lorsqu'une station est reçue, l'indication "TUNED" s'affichera.
- Unité principale
- Télécommande

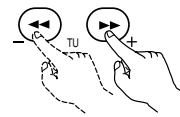
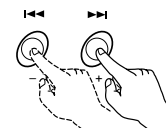

REMARQUES:

Un bourdonnement peut se faire entendre lors de l'utilisation d'une TV à proximité lors de la réception de programmes AM. Dans ce cas, déplacer le système aussi loin que possible de la TV.

Recherche automatique

- Lorsque l'une des touches Tuning +/- est activée, la fréquence change par pas de 0,2 MHz sur la bande FM et 10 kHz sur la bande AM.
- Si l'une des touches Tuning +/- est maintenue enfoncée pour plus d'une seconde, la fréquence continue à changer lorsque la touche est relâchée (recherche automatique) et s'arrête lorsqu'une station est détectée. La recherche automatique ne s'arrête pas sur les stations ayant une mauvaise réception.
- Pour arrêter la fonction de recherche automatique, appuyer une seule fois sur la touche Tuning +/-.

Réception stéréo FM

- Lorsqu'un programme radiodiffusé en mode "FM AUTO" est reçu, le témoin "ST" s'allume et le programme est reçu en stéréo.
- Si la réception est de mauvaise qualité et qu'il y a beaucoup de bruit sur les signaux stéréo, appuyer sur la touche BAND ou MODE pour régler le mode FM MONO.

(3) Préréglage des stations FM et AM

Exemple: Préréglage d'une station FM (actuellement sélectionnée) sur le numéro préréglé P03

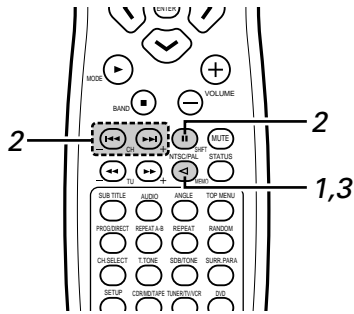

Avant d'utiliser la télécommande !

S'assurer d'activer la bonne touche de sélection de mode de la télécommande afin de régler la télécommande sur le mode AV.



- 1** Rechercher la station de radio à préréglage et appuyer sur la touche Memory.
 - L'indication "P- -" clignote pendant 10 secondes.

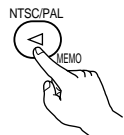

Télécommande

- 2** Lorsque l'indication "P- -" clignote, utiliser la touche de décalage (shift) et les touches de canal (CH) (-, +) pour afficher le numéro préréglé "P03".

* Chaque pression de la touche de décalage, ajoute 10 au numéro préréglé, dans une plage de P00 à P40.

Exemple:

En commençant avec un réglage sur P13, chaque pression de la touche de décalage entraîne les changements suivants: P13 → P23 → P33 → P03 → P13 →...



Télécommande

Exemple:

En commençant avec un réglage sur P00, chaque pression de la touche de décalage entraîne les changements suivants: P00 → P10 → P20 → P30 → P40 → P10 →...

- 3** Appuyer sur la touche MEMO pendant que l'affichage "P03" clignote.
 - L'affichage "P03" s'allume et le préréglage est terminé.

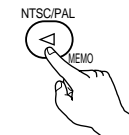

Télécommande

Préréglage:

- Jusqu'à 40 stations AM ou FM peuvent être préréglées en utilisant cette procédure.
- En plus de la fréquence de réception, le mode de réception (monaural ou auto) est également préréglé, ainsi veillez à vérifier l'affichage lors du préréglage de stations.
- Si une station est préréglée sur un nombre contenant déjà une station, l'ancienne station est remplacée par la nouvelle.
- La mémoire préréglée ne s'efface pas lorsque le cordon d'alimentation est débranché.

(4) Ecoute de stations préréglées.

Exemple: Ecouter la station préréglée sur le numéro P03 (L'opération n'est possible qu'avec la télécommande).

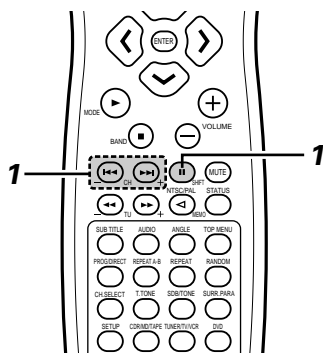

Avant d'utiliser la télécommande !

S'assurer d'activer la bonne touche de sélection de mode de la télécommande afin de régler la télécommande sur le mode AV.



- 1** Appuyer sur la touche de décalage de la télécommande et sur la touche de canal (CH) (-, +) et sélectionner le numéro préréglé "P03".



Télécommande

17 AFFICHAGE A L'ECRAN

- L'ADV-700 est équipé d'une fonction d'affichage à l'écran (OSD) qui affiche les différents types d'informations sur les fonctions surround et sur le disque lorsque la fonction est réglée sur DVD.

① Ecran d'installation

- Il est utilisé pour sélectionner les enceintes utilisées (réglage de système rapide) et pour changer les fonctions de l'ADV-700 ainsi que les différents réglages lors de la lecture de disques (changement du réglage de système et changement des réglages DVD).
- L'écran d'installation peut être utilisé sans tenir compte de la fonction choisie, mais il ne peut pas être utilisé lors de la lecture d'un disque. Passer d'abord en mode d'arrêt.

② Affichage des informations sur le disque

- Lorsque la fonction est réglée sur DVD, l'OSD fournit des informations sur le disque et apparaît lorsque diverses fonctions de lecture sont utilisées.

③ Affichage de la fonction surround

- Lorsque la fonction est réglée sur DVD, les informations concernant l'amplificateur surround sont également affichées et peuvent être utilisées.

- L'OSD pour la fonction surround (OSD AV) peut être activé ou désactivé. (L'OSD pour l'écran d'installation et pour les informations concernant le DVD ne peut pas être réglé sur "OFF".) Réglage par défaut effectué à l'usine : "ON".

* Réglage par défaut effectué à l'usine : "ON".

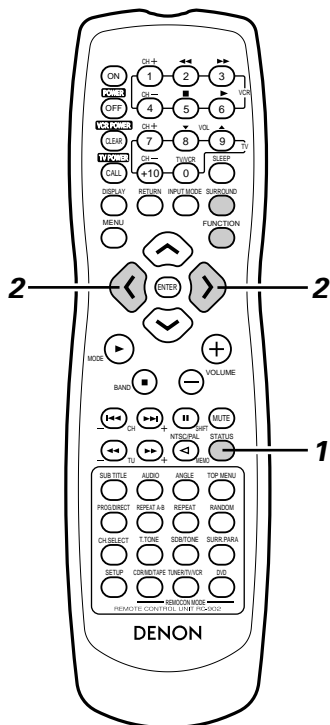
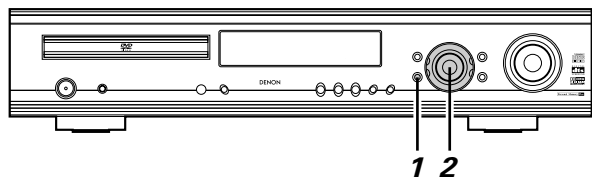

- Sélectionner la fonction DVD et appuyer sur la touche STATUS pendant au moins 2 secondes.

- "AV OSD ON ◀▶ OFF" est affiché.



Télécommande

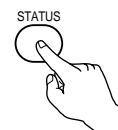

Télécommande

* Le réglage en cours est affiché en vert.

- Activer ou désactiver l'OSD AV.

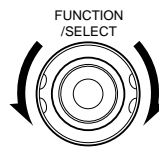

Unité principale

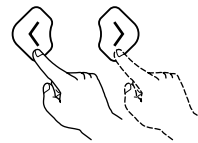

Télécommande

◀ ou ◀ : ON

▶ ou ▶ : OFF

* Après quelques secondes, l'affichage s'éteint et le réglage est mémorisé.

REMARQUES:

- Selon le disque lu, il se peut que l'image soit déformée lorsque l'OSD est activé. Ceci n'est pas un dysfonctionnement. Si cette éventualité se produit, régler l'OSD AV sur "OFF".

- L'OSD est également envoyé aux bornes de sortie vidéo du magnétoscope.

Ne pas procéder à l'installation ni effectuer d'opérations avec l'affichage à l'écran lors d'un enregistrement avec un magnétoscope.

18 UTILISATION DE L’AFFICHAGE A L’ECRAN

(1) Fonctionnement en utilisant l’OSD des informations concernant le disque

- Utiliser cette fonction afin d’afficher et de modifier les informations du disque.
(titres, chapitres, temps, etc.)

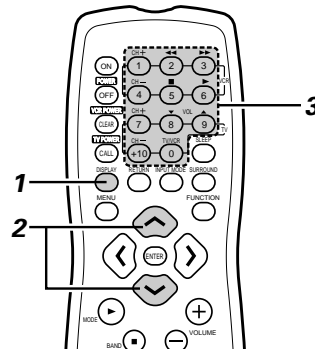

Avant d’utiliser la télécommande!

- S’assurer de sélectionner le mode DVD à l’aide des touches de sélection de mode de la télécommande.



1

En mode de lecture, appuyer sur la touche DISPLAY.

- L’affichage à l’écran apparaît.
- L’image sur l’écran de TV change chaque fois que la touche est activée.
- Les items affichés varient d’un disque à l’autre.

Exemple: Pour les DVD

- Ecran de lecture normal

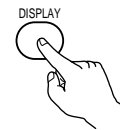
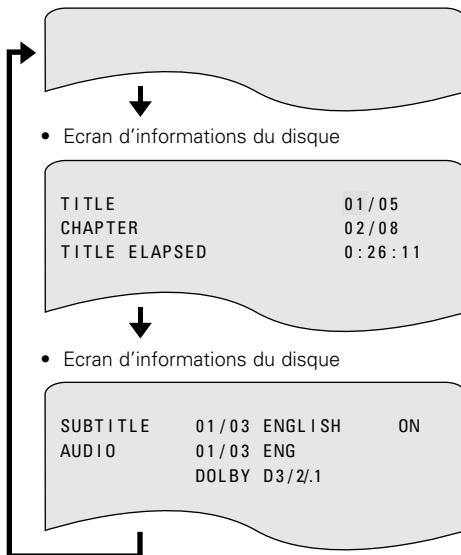

Télécommande

Exemple: Pour les CD vidéo et musicaux

- Ecran de lecture normal

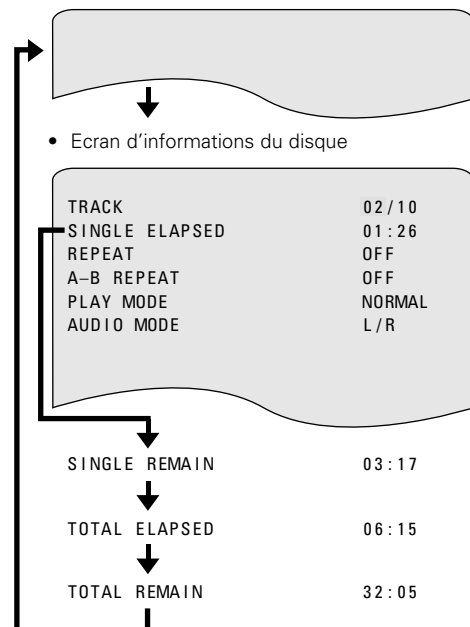

- Pour l’affichage à l’écran des CD vidéo et musicaux, uniquement la durée du disque change.

2

Utiliser les touches de curseur \wedge et \vee pour sélectionner l’item que vous souhaitez changer.

- L’item sélectionné est affiché avec un cadre jaune.
- ① Pour les DVD
"TITLE", "CHAPTER", "TITLE ELAPSED" peuvent être sélectionnés.
 - ② Pour les CD vidéo et musicaux
"TRACK" peut être sélectionné.

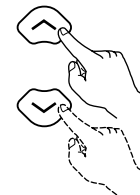

Télécommande

3

- ① Modifier le temps écoulé
Entrer les données à l’aide des touches à chiffres, puis appuyer sur la touche ENTER.
Exemple: Pour 1 minute 26 seconde → "00126"
- ② Modifier le titre, la page ou le chapitre
 - Pour les DVD
Entrer les données à l’aide des touches à chiffres, puis appuyer sur la touche ENTER.
(Pour certains disques, il n’est pas possible de modifier le titre ou les chapitres.)
 - Pour les CD vidéo et musicaux
Entrer les données à l’aide des touches à chiffres. La lecture débute à partir de cette page.

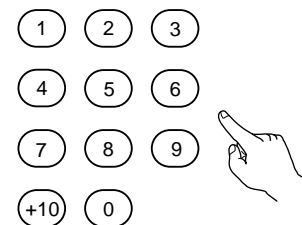

Télécommande

(2) Lecture en répétition

■ Utiliser cette fonction pour lire en répétition vos sections audio ou vidéo préférées.

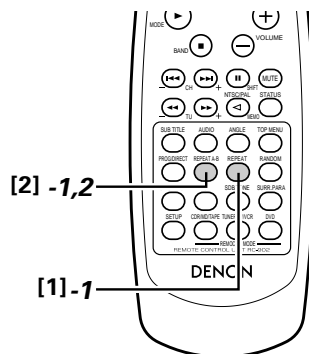

Avant d'utiliser la télécommande!

- S'assurer de sélectionner le mode DVD à l'aide des touches de sélection de mode de la télécommande.



[1] Lecture en répétition (Lecture répétée)

1

En mode de lecture, appuyer sur la touche REPEAT (REPETITION).

- L'affichage sur l'écran de TV change chaque fois que la touche est activée, et le mode correspondant, soit de répétition de lecture, soit d'arrêt est sélectionné.

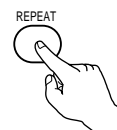

Télécommande

① Pour les DVD

- Lecture normale



- Répétition de chapitre



- Répétition de titre



- Annulation de la lecture en répétition



② Pour les CD vidéo et musicaux

- Lecture normale



- Répétition de plage



- Répétition du disque entier

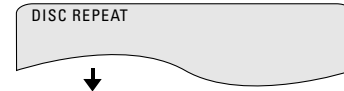

- Annulation de la lecture en répétition



* Pour restituer la lecture normale:

Restituer la lecture normale en appuyant sur la touche REPEAT A-B jusqu'à ce que "REPEAT OFF" apparaisse sur l'écran de TV.

[2] Lire une certaine section en répétition (Lecture répétée A-B)**1**

Pendant la lecture, appuyer sur la touche REPEAT A-B

- Cette opération règle le point de départ sur A.

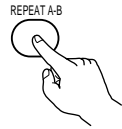

Télécommande

**2**

Appuyer de nouveau sur la touche REPEAT A-B.

- Cette opération règle le point de fin de lecture sur B et la lecture en répétition de la section A-B débute.

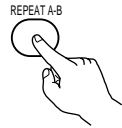

Télécommande



* Pour restituer la lecture normale:

Appuyer sur la touche REPEAT A-B jusqu'à ce que la mention "A TO B CANCELED" apparaisse sur l'écran de TV.

REMARQUES:

- Il se peut que la lecture en répétition ne fonctionne pas avec certains DVD.
- Les fonctions de lecture en répétition et de répétition de la section A à la section B ne fonctionneront pas pour les CD vidéo ou les DVD pour lesquels le temps écoulé n'est pas affiché pendant la lecture.
- Dans certains cas, les sous-titres ne seront pas affichés près des points A et B pendant la lecture en répétition de la section A-B.

(3) Lecture des plages dans l'ordre souhaité

- Utiliser cette fonction avec les CD vidéo et musicaux pour lire les plages dans l'ordre souhaité.
- Cette fonction n'affecte pas les DVD.

Avant d'utiliser la télécommande!

- S'assurer de sélectionner le mode DVD à l'aide des touches de sélection de mode de la télécommande.

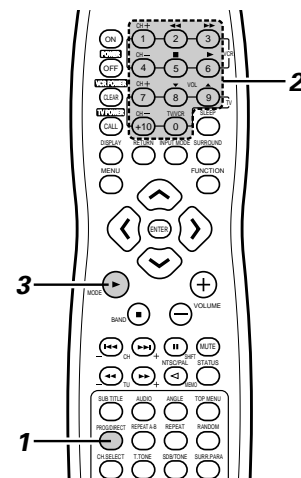
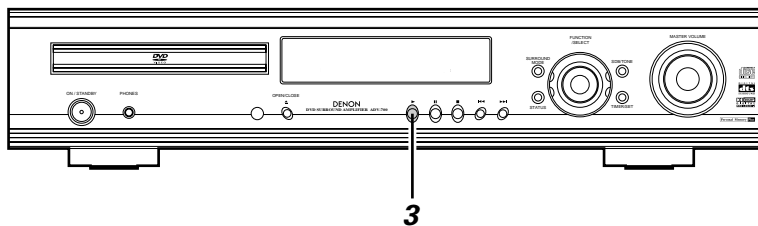

- 1** En mode d'arrêt, appuyer une fois sur la touche PROG/DIRECT
- L'écran de sélection de programme apparaît.

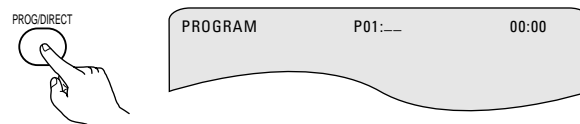

Télécommande

- 2** Utiliser les touches à chiffres pour sélectionner le numéro de la plage que vous souhaitez programmer

EX: Pour programmer les plages 5 et 12:

Appuyer sur 5
(touche à chiffre)

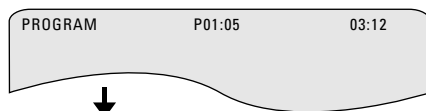

Appuyer sur +10
(touche à chiffre)

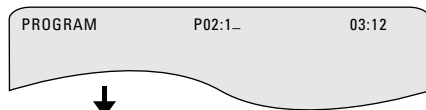

Appuyer sur 2
(touche à chiffre)

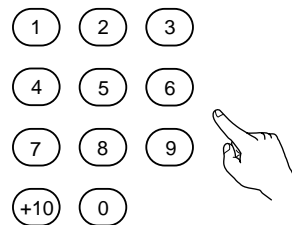
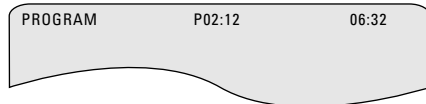

Télécommande

- 3** Appuyer sur la touche PLAY.
- La lecture des plages dans l'ordre programmé débute.



Unité principale

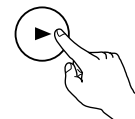

Télécommande

* Pour restituer la lecture normal:

Appuyer sur la touche STOP (■) pour interrompre la lecture programmée, puis appuyer sur la touche PROG/DIRECT.

Appuyer maintenant sur la touche PLAY (▶) pour lancer la lecture normale au début du disque.

* Pour effacer des plages du programme:

Appuyer sur la touche STOP (■). L'écran de lecture du programme apparaît. Appuyer sur la touche CLEAR pour effacer la dernière plage du programme.

* Pour effacer le programme en entier:

Le programme est entièrement effacé lorsque l'appareil est mis hors tension, que la fonction est modifiée ou que le disque est éjecté.

De même, lorsque la touche STOP (■) est activée afin d'interrompre la lecture programmée et que la touche PROG/DIRECT est également activée, le programme est effacé en entier.

* Pour vérifier le contenu du programme, appuyer sur la touche CALL. Le contenu du programme est affiché étape par étape.

* Il est possible de programmer jusqu'à 30 plages.

(4) Lecture aléatoire de plages

- Utiliser cette fonction avec les CD vidéo et musicaux pour lire les plages dans un ordre choisi au hasard.
- Cette fonction n'affecte pas les DVD.

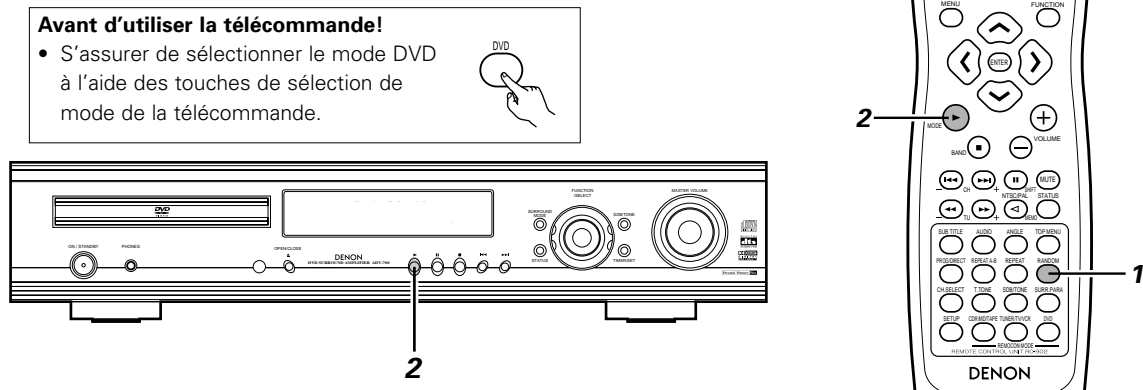

- 1** En mode stop, appuyer sur la touche RANDOM.
- L'écran de lecture aléatoire apparaît.

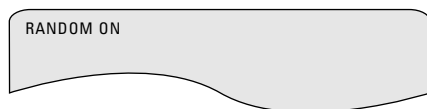

télécommande

- 2** Appuyer sur la touche PLAY (▶).
- La lecture des plages dans un ordre choisi au hasard débute.



Unité principale

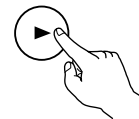

Télécommande

- La lecture aléatoire n'est pas possible pour certains disques.

* Pour restituer la lecture normale:

Appuyer sur la touche STOP (■) pour arrêter la lecture au hasard, puis appuyer une fois sur la touche RANDOM.

(5) Lecture MP3

- Il existe de nombreux sites Internet de distribution de musique à partir desquels il est possible de télécharger des fichiers musicaux en format MP3. Les morceaux de musique téléchargés selon les instructions du site et gravés sur des disques CD-R/RW peuvent être lus sur l'ADV-700.

Si des morceaux de musique ont été enregistrés sur des CD musicaux disponibles dans le commerce et qu'ils ont été convertis dans les fichiers MP3 d'un ordinateur à l'aide d'un encodeur MP3 (logiciel de conversion), les données contenues sur un disque de 12 cm sont réduites environ au 1/10 des données originales. Ainsi, lorsque des données sont gravées sur un CD dans le format MP3, il est possible d'inscrire environ 10 fois plus de données sur un disque CD-R/RW. Un seul disque CD-R/RW peut contenir plus de 100 plages.

* Valeurs prises lorsque des plages de 5 minutes sont converties avec un débit binaire standard de 128 Kbit/s en fichiers MP3 et en utilisant un disque CD-R/RW d'une capacité de 650 Mo.

Avant d'utiliser la télécommande!

- S'assurer de sélectionner le mode DVD à l'aide des touches de sélection de mode de la télécommande.

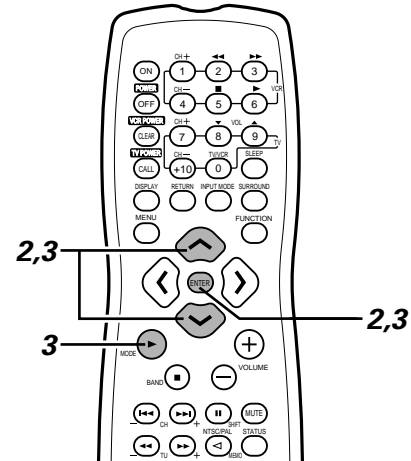
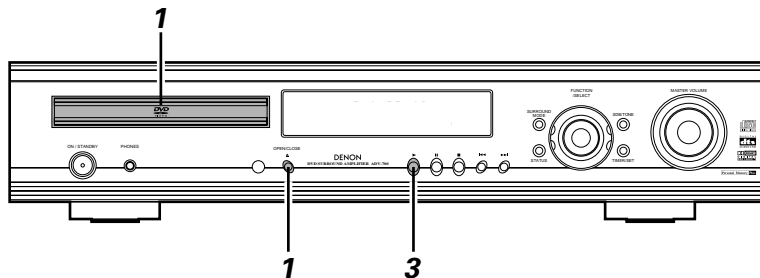

- Charger le disque CD-R/RW sur lequel les fichiers musicaux en format MP3 ont été inscrits dans cet appareil. (Voir page 113.)

- Lorsque le disque est chargé dans le ADV-700, l'écran d'informations du disque apparaît.

- S'il existe plusieurs dossiers, passer à l'étape 2.
- Si le disque ne contient pas de dossiers (s'il ne contient que des fichiers MP3), passer à l'étape 3.

* Tous les dossiers enregistrés sur le disque sont affichés. (Les dossiers ne sont pas affichés par couche.)

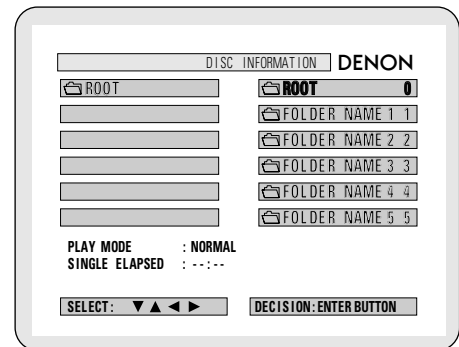

- Utiliser les touches de curseur \wedge et \vee afin de sélectionner le dossier contenant le(s) fichier(s) que vous souhaitez lire, puis appuyer sur la touche ENTER.

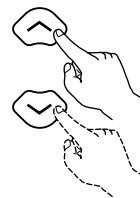

Télécommande



Télécommande

*** Pour changer de dossier**

Utiliser la touche de curseur \wedge afin de sélectionner "ROOT" en haut à droite de l'écran, appuyer ensuite sur la touche ENTER. L'écran de l'étape 1 réapparaît. Sélectionner le dossier souhaité.

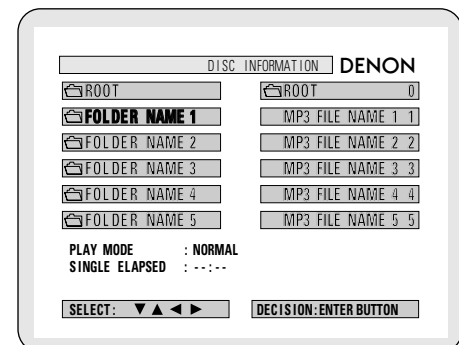

3

Utiliser les touches de curseur \wedge et \vee pour sélectionner le fichier MP3 que vous souhaitez lire, puis appuyer sur la touche PLAY (▶) ou sur la touche ENTER.

- La lecture commence.

* L'affichage peut être inversé entre le temps écoulé de la plage et le temps restant de la plage, en appuyant sur la touche DISPLAY.

* La lecture programmée n'est pas possible avec les disques MP3.

*** Pour changer de fichier MP3**

Appuyer sur la touche STOP, puis utiliser les touches de curseur \wedge et \vee pour re-sélectionner le fichier MP3 souhaité.

*** Pour sélectionner le mode de lecture aléatoire**

En mode stop, appuyer sur la touche RANDOM.

Appuyer ensuite sur la touche PLAY (▶) ou sur la touche ENTER.

*** Pour sélectionner le mode de répétition**

Le mode de répétition change à chaque fois que la touche REPEAT est activée.

NORMAL → TRACK REPEAT → FOLDER REPEAT



*** Pour restituer l'écran d'informations du disque initial**

Appuyer sur la touche STOP (■), utiliser les touches de curseur \wedge afin de sélectionner "ROOT" en haut, à droite de l'écran et appuyer sur la touche ENTER. L'écran de l'étape 1 réapparaît.

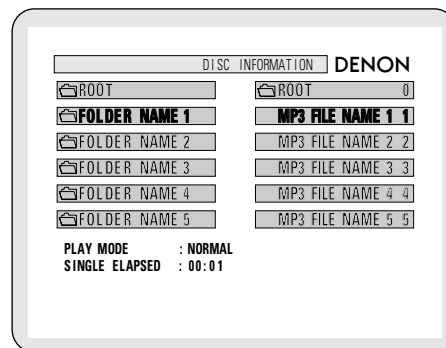
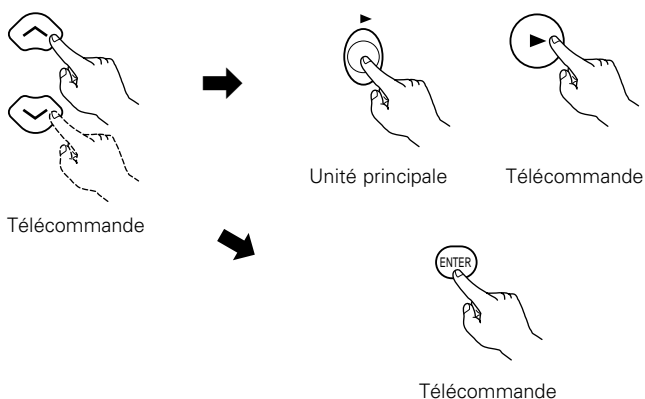

REMARQUES:

- L'ADV-700 est compatible avec les normes "MPEG-1 Audio Layer 3" (fréquence d'échantillonnage de 32, 44.1 ou 48 kHz). Il n'est pas compatible avec d'autres normes telles que "MPEG-2 Audio Layer 3", "MPEG-2.5 Audio Layer 3", MP1, MP2, etc.
- En raison des propriétés du disque mais aussi de saletés et de gondolements, etc., il ne sera peut être pas possible de lire certains disques CD-R/RW.
- Les signaux numériques envoyés lors de la lecture de fichiers MP3, sont des signaux MP3 convertis en MIC, sans tenir compte du fait que la sortie audio soit réglée sur "normal" ou sur "conversion MIC". Les signaux sont envoyés avec la même fréquence d'échantillonnage que ceux de sources musicales.
- En général, plus le débit binaire du fichier MP3 est élevé, meilleure est la qualité du son. Pour l'ADV-700, nous recommandons l'utilisation de fichiers MP3 enregistrés avec un débit binaire de 128 Kbit/s ou plus.
- Il est possible que les fichiers MP3 ne soient pas lus dans l'ordre attendu, car le logiciel d'inscription peut modifier la position des dossiers et l'ordre des fichiers lors de l'écriture sur le disque CD-R/RW.
- La recherche manuelle et la lecture programmée ne sont pas possibles avec les fichiers MP3.
- Lors de l'écriture de fichiers MP3 sur des disques CD-R/RW, sélectionner "ISO9660 niveau 1" comme format du logiciel d'inscription. Cette opération ne sera peut être pas possible avec certains types de logiciels d'inscription. Pour plus d'informations, se reporter aux instructions d'utilisation du logiciel d'inscription.
- Avec l'ADV-700, il est possible d'afficher les noms de fichiers et de dossiers comme des titres. L'ADV-700 peut afficher jusqu'à 11 caractères, comprenant des nombres, des lettres majuscules et le trait de soulignement " _ ".
- Si l'enregistrement a été effectué dans un format autre que "ISO 9660 niveau 1", l'affichage et la lecture normale ne seront peut être pas possibles. De plus les noms de fichiers et de dossiers comportant d'autres symboles ne seront pas affichés correctement.
- S'assurer d'ajouter l'extension "MP3" aux fichiers MP3. Les fichiers ne peuvent pas être lus s'ils comportent une extension autre que ".MP3" ou s'ils n'ont pas d'extension. (Pour les ordinateurs Macintosh, les fichiers MP3 peuvent être lus en ajoutant l'extension ".MP3" après le nom du fichier comprenant 8 lettres majuscules ou nombres et en enregistrant les fichiers sur le disque CD-R/RW).
- Ne pas coller d'autocollants, de ruban adhésif, etc., ni sur la face imprimée ni sur la face enregistrée des disques CD-R/RW. Si de l'adhésif est placé sur la surface du disque, le disque risque de rester coincé dans l'ADV-700 et de ne pas pouvoir être éjecté.
- L'ADV-700 n'est pas compatible avec les logiciels d'inscription paquets.
- L'ADV-700 n'est pas compatible avec ID3-Tag.
- L'ADV-700 n'est pas compatible avec les listes de lecture.

(6) Utilisation des fonctions Angle, Sous-titre et sons multiples**[1] Changer la langue audio (Fonction sons multiples)**

■ Pour les DVD contenant des signaux de langue audio multiples, la langue audio peut être changée pendant la lecture.

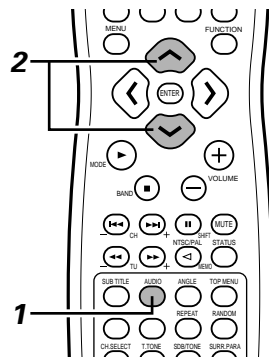
**Avant d'utiliser la télécommande!**

- S'assurer de sélectionner le mode DVD à l'aide des touches de sélection de mode de la télécommande.





- 1** Pendant la lecture, appuyer sur la touche AUDIO.
- Le numéro de la langue audio en cours est affiché.



Télécommande

AUDIO 1/3:DOLBY D3/2/.1 ENG

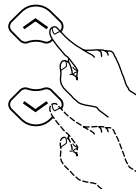

- 2** Utiliser les touches de curseur  et  pour sélectionner la langue souhaitée.
- L'affichage s'éteint lorsque la touche AUDIO est activée.



Télécommande

AUDIO 2/3:DOLBY D3/2/.1 FRA

REMARQUES:

- Avec certains disques, il n'est pas possible de modifier la langue audio pendant la lecture. Dans ce cas, la sélectionner à partir du menu du DVD (Voir page 148.)
- Si la langue souhaitée n'est pas sélectionnée après avoir appuyé plusieurs fois sur les touches de curseur  et , alors le disque ne comporte pas cette langue.
- La langue choisie dans les réglages par défaut est sélectionnée lorsque l'appareil est mis sous tension et lorsque le disque est remplacé.

[2] Changer la langue des sous-titres (Fonction sous-titres multiples)

■ Pour les DVD comportant des signaux de langues de sous-titres multiples, la langue des sous-titres peut être modifiée pendant la lecture.

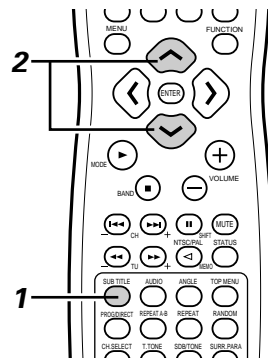

Avant d'utiliser la télécommande!

- S'assurer de sélectionner le mode DVD à l'aide des touches de sélection de mode de la télécommande.





- 1** Pendant la lecture, appuyer sur la touche SUBTITLE.
- Le numéro de la langue des sous-titre en cours est affiché.

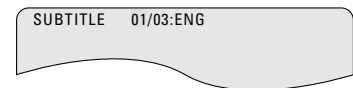

Télécommande



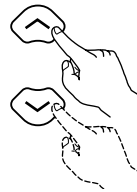

- 2** Utiliser les touches de curseur  et  afin de sélectionner la langue souhaité.
- L'affichage s'éteint lorsque la touche SUBTITLE est activée.

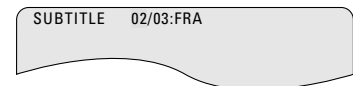

Télécommande



REMARQUES:

- Si la langue souhaitée n'est pas sélectionnée après avoir appuyé plusieurs fois sur les touches de curseur  et , alors le disque ne comporte pas cette langue.
- La langue des sous-titres réglée dans les réglages par défaut est sélectionnée lorsque l'appareil est mis sous tension et lorsque le disque est remplacé. Si le disque ne comprend pas cette langue, la langue par défaut du disque est sélectionnée.
- Lorsque la langue des sous-titres est modifiée, plusieurs secondes peuvent être nécessaire pour que la nouvelle langue apparaisse.
- Lorsqu'un disque comportant des sous-titres codés est lu, les sous-titres normaux et codés peuvent se superposer sur l'écran. Dans ce cas, inactiver la fonction des sous-titres.

[3] Changer l'angle (Fonction angles multiples)

■ Pour les DVD contenant des signaux d'angles multiples, l'angle peut être modifié pendant la lecture.

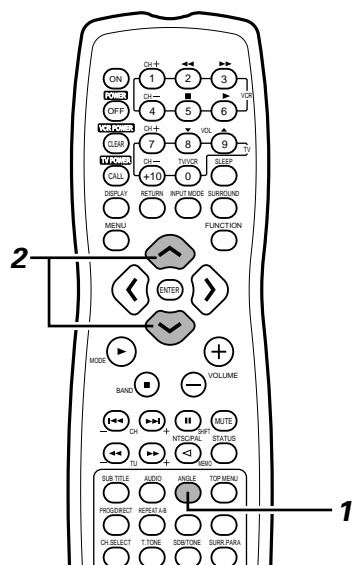
**Avant d'utiliser la télécommande!**

- S'assurer de sélectionner le mode DVD à l'aide des touches de sélection de mode de la télécommande.



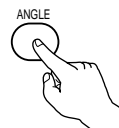

- 1** Pendant la lecture, appuyer sur la touche ANGLE.
- Le numéro de l'angle en cours est affiché.

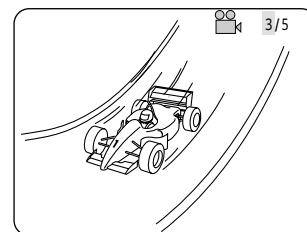

Télécommande



- 2** Utiliser les touches de curseur  et  pour sélectionner l'angle souhaité.

- L'affichage s'éteint lorsque la touche ANGLE est activée.

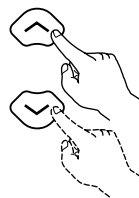

Télécommande

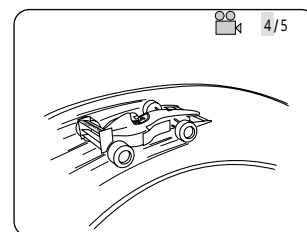
**REMARQUES:**

- La fonction angles multiples ne fonctionnent qu'avec les disques sur lesquels des angles multiples ont été enregistrés.
- Pour les scènes où des angles multiples ont été enregistrés, l'angle peut être modifié.

(7) Utilisation des menus

[1] Utilisation du menu de début

■ Pour les DVD comprenant des titres multiples, le titre souhaité peut être sélectionné et lu à partir du menu de début.

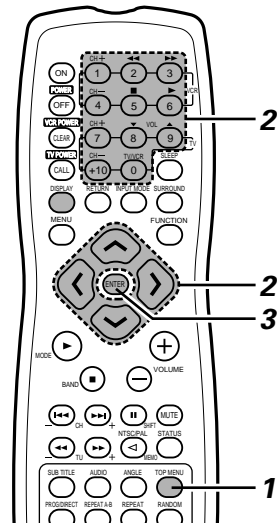

Avant d'utiliser la télécommande!

- S'assurer de sélectionner le mode DVD à l'aide des touches de sélection de mode de la télécommande.



- 1** Pendant la lecture appuyer sur la touche TOP MENU.
- Le menu de début apparaît.



Télécommande

Exemple:

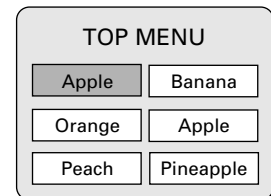

- 2** Utiliser le curseur ou les touches à chiffres pour sélectionner le titres souhaité.

- Si vous sélectionnez le numéro du titre à l'aide des touches à chiffres, omettre l'étape 3 ci-dessous.

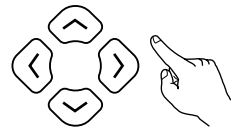

Télécommande

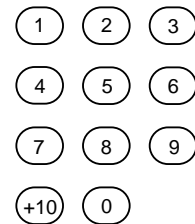

Télécommande

Exemple:
Lorsque "Orange" est sélectionné.

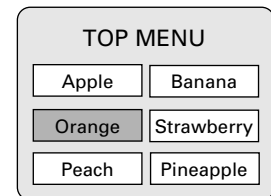

- 3** Appuyer sur la touche ENTER.
- La lecture débute.
 - La lecture commence également si la touche PLAY (▶) est activée.



Télécommande

[2] Utilisation du menu de DVD.

■ Certains DVD comportent des menus spéciaux appelés menus de DVD.

Par exemple, les DVD avec un contenu complexe peuvent parfois contenir des menus de guide, et les DVD avec plusieurs langues peuvent également comprendre des menus audio et de langues de sous-titres.

Ces menus sont appelés "Menus de DVD".

Nous décrivons ici la procédure générale pour utiliser des menus de DVD.

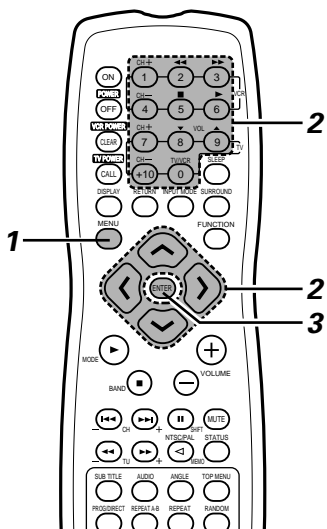

Avant d'utiliser la télécommande!

- S'assurer de sélectionner le mode DVD à l'aide des touches de sélection de mode de la télécommande.



- 1** Pendant la lecture, appuyer sur la touche MENU.
- Le menu du DVD apparaît.

Exemple:

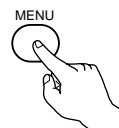

Télécommande



- 2** Utiliser le curseur ou les touches à chiffres afin de sélectionner l'item souhaité.
- Si vous sélectionnez l'item à l'aide des touches à chiffres, omettre l'étape 3

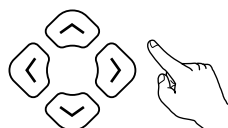

Télécommande

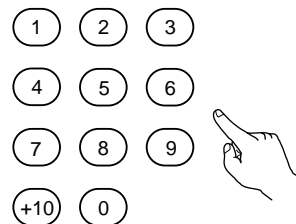

Télécommande

Exemple:
"AUDIO" est sélectionné



- 3** Appuyer sur la touche ENTER.
- L'item choisi est sélectionné.
 - Si d'autres menus apparaissent, répéter les étapes 2 et 3.



Télécommande

19 UTILISATION DE LA MINUTERIE

(1) Mettre l'horloge à l'heure (Affichage 12 heures)

Exemple: Pour régler l'heure sur "7:30 p.m."

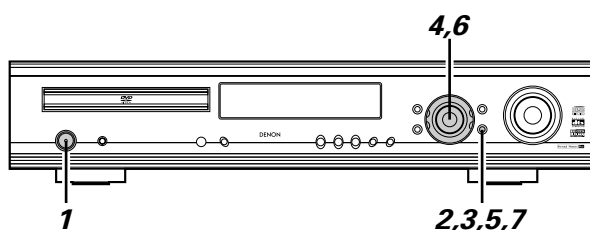

- 1** Mettre l'appareil sous tension.

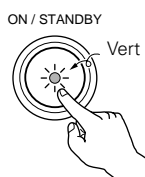

Unité principale

- 2** Appuyer sur la touche TIMER/SET (réglage heure) et la maintenir enfoncée pendant au moins 2 secondes.

- "REGLAGE HEURE" est affiché.

SET TIME



Unité principale

- * Si l'heure est déjà réglée, "EVERYDAY" est affiché. Tourner la molette FUNCTION/SELECT pour afficher "SET TIME", puis passer à l'étape 3.

- 3** Appuyer sur la touche TIMER/SET.

- "Adj" est affiché et les heures clignotent sur l'affichage.

Adj. PM12:00



Unité principale

- 4** Tourner la molette FUNCTION/SELECT pour régler les heures sur "PM7".

- Le "PM7" clignote à l'emplacement des heures.

Adj. PM7:00

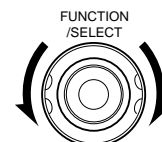

Unité principale

- 5** Appuyer sur la touche TIMER/SET.

- Le "PM7" des heures s'arrête de clignoter, reste allumé et les minutes commencent à clignoter.

Adj. PM7:00



Unité principale

- 6** Tourner la molette FUNCTION/SELECT et régler les minutes sur "30".

- Le "30" clignote à l'emplacement des minutes.

Adj. PM7:30

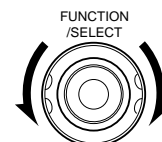

Unité principale

- 7** Appuyer sur la touche TIMER/SET pour faire fonctionner l'horloge.

- L'horloge est réglée et commence à fonctionner.

Time PM7:30



Unité principale

- * Pour vérifier l'heure lorsque une autre fonction est affichée, appuyer une fois sur la touche TIMER/SET. L'heure actuelle apparaît et reste affichée jusqu'à ce qu'une autre opération soit effectuée.

- * Lorsque la touche TIMER/SET est activée une nouvelle fois lorsque l'heure est affichée, l'affichage normal réapparaît.

- * L'heure peut être affichée en appuyant sur la touche TIMER/SET lorsque l'appareil est en mode de veille (l'alimentation n'est plus en mode de veille d'économie d'énergie.)

Lorsque la touche TIMER/SET est activée une nouvelle fois lorsque l'heure est affichée, l'affichage s'éteint et l'alimentation repasse en mode de veille d'économie d'énergie.

(2) Minuterie journalière.**Description de la minuterie**

- La minuterie peut être utilisée pour commuter l'alimentation entre les modes ON (marche) et STANDBY (OFF), tous les jours à la même heure. (Minuterie journalière)
- La minuterie peut être utilisée pour lire des DVD, des CD ou pour activer la radio.

Avant de régler la minuterie

- Mettre l'horloge à l'heure.
Faire attention à régler la bonne heure.

Vérifier les réglages de la minuterie

- Utiliser la même procédure que lors du réglage de l'horloge pour vérifier les réglages.
 - ① Appuyer sur la touche TIMER/SET pendant au moins 2 secondes afin de sélectionner le mode de réglage de la minuterie.
 - ② Appuyer de façon répétée sur la touche TIMER/SET pour afficher la fonction de déclenchement de la minuterie, l'heure de début et l'heure de fin.
 - ③ Une fois que l'heure de fin (minutes) est affichée, le réglage de veille de la minuterie est affiché, et lorsque la touche TIMER/SET est de nouveau activée, l'affichage reprend l'apparence qu'il avait avant de régler l'heure.

Modifier les réglages de la minuterie

- Réinitialiser la minuterie en utilisant les nouveaux réglages.
- Les réglages précédents sont effacés lorsqu'ils sont remplacés par les nouveaux.

Effacer les réglages de la minuterie

- Lorsque la mention "Etapas 4 à 12" est affichée, appuyer sur la touche TIMER/SET pendant au moins 2 secondes. Tous les réglages de la minuterie s'effacent.
- Appuyer de nouveau sur la touche TIMER/SET pendant au moins 2 secondes, l'affichage reprend son apparence initiale.

Inactiver la minuterie

- Appuyer sur la touche TIMER/SET et lorsque "Veille M." est affiché, tourner la molette FONCTION/SELECTION afin de sélectionner "ARRET". (Le signe de l'affichage ☹ s'éteint.)

En cas de coupure de courant

- En cas de coupure de courant ou si le cordon d'alimentation a été débranché, l'affichage de l'horloge se met à clignoter une fois que l'alimentation est restaurée, l'horloge reprend son activité et si la minuterie avait été sélectionnée, elle fonctionnera en fonction de l'horloge. S'assurer de remettre l'horloge à l'heure.

(3) Réglage de la minuterie journalière

Exemple: Pour écouter un CD de 12:35 p.m. à 12:56 p.m.

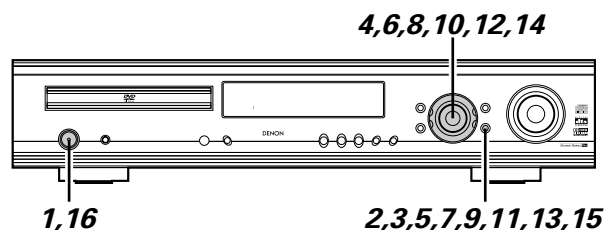

- Réaliser cette opération après avoir réglé l'heure (étapes 1 à 7 à la page 149).

1

Mettre l'appareil sous tension

- Charger un CD dans l'unité principale pour la minuterie journalière.

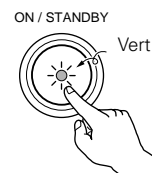

Unité principale

2

Appuyer sur la touche TIMER/SET pendant au moins 2 secondes.

- Si l'heure est réglée, "EVERYDAY" est affiché.

EVERYDAY



Unité principale

- * "SET TIME" est affiché tant que les réglages de l'heure n'ont pas été effectués. Effectuer les opérations 3 à 7 de la Page 149, puis régler l'heure à nouveau.

3

Appuyer sur la touche TIMER/SET.

- "Timer FUNC" est affiché

Timer FUNC



Unité principale

4

Réglage de la fonction de déclenchement de la minuterie.

- Régler la fonction sur "DVD".

Timer DVD

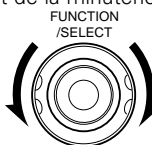

Unité principale

5

Appuyer sur la touche TIMER/SET.

- Le mode de réglage de la minuterie est sélectionné et le réglage de l'heure de début de la minuterie peut être effectué.

On AM 12:00



Unité principale

6 Réglage de l'heure de début de la minuterie

Régler les heures sur "PM12".

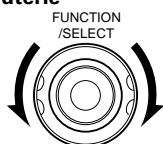

Unité principale

7 Appuyer sur la touche TIMER/SET.

- Le "PM12" correspondant aux heures est mémorisé.

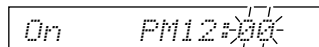

Unité principale

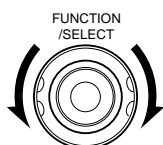
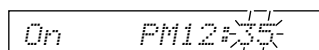
8 Régler les minutes sur "35".

Unité principale

9 Appuyer sur la touche TIMER/SET.

- L'heure de début est enregistrée et il est désormais possible de régler l'heure de fin.



Unité principale

10 Réglage de l'heure de fin de la minuterie

Régler les heures sur "PM12"

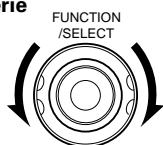
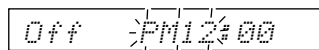

Unité principale

11 Appuyer sur la touche TIMER/SET

- Le "PM12" des heures est mémorisé.

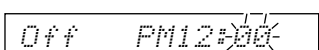

Unité principale

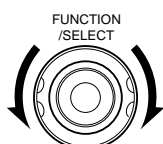
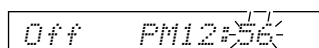
12 Régler les minutes sur "56".

Unité principale

13 Appuyer sur la touche TIMER/SET.

- L'heure de fin est mémorisée.
- "T.Stdb" est affiché et la minuterie peut désormais être activée ou désactivée.

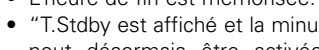

Unité principale

14 Activer ou désactiver le mode de veille de la minuterie.

- "ON" ou "OFF" (la fonction qui a été sélectionnée) clignote. Sélectionner "MARCHE" si vous souhaitez activer la minuterie. (Lorsque "ON" est sélectionné, le signe ☉ apparaît à l'affichage.)

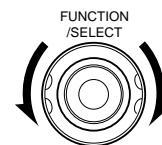
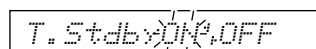

Unité principale

- * Sélectionner ON/OFF. Si aucune opération n'est réalisée dans les 4 secondes qui suivent, le réglage sera effectué automatiquement et l'affichage normal sera restitué (l'opération 15 n'est pas nécessaire).

15 Appuyer sur la touche TIMER/SET.

- Cette opération termine le réglage de la minuterie.



Unité principale

16 Eteindre l'appareil.

- L'alimentation est en mode de veille.
- Si le mode de veille de la minuterie est activé, la DEL de l'alimentation est allumée en orange.
- La lecture du disque commence lorsque l'heure de début de la minuterie est atteinte.

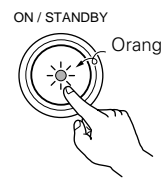

Unité principale

- * Lorsque le signe de l'affichage ☉ est allumé ou que la DEL de l'alimentation est orange lorsque l'alimentation est en mode de veille, alors la minuterie fonctionnera à la même heure, quotidiennement. (Minuterie journalière)

- * Si vous ne souhaitez pas que la minuterie fonctionne, appuyer sur la touche TIMER/SET afin d'afficher "T.Stdb" et régler cette fonction sur "OFF".

(Le signe de l'affichage ☉ s'éteint.)

- * Si vous faites une erreur lors du réglage de la minuterie, lors des étapes 5 à 12, appuyer sur la touche TIMER/SET et la maintenir enfoncée pendant au moins 2 secondes pour retourner à l'étape 3, et recommencer à partir de là.

REMARQUES:

- Si l'heure n'a pas été réglée, le réglage de veille de la minuterie ne peut pas être effectué sur "ON". S'assurer de bien régler l'heure avant d'activer la minuterie.
- La minuterie fonctionnera aussi longtemps qu'elle est activée, même si le réglage de l'heure a été inactivé en raison d'une coupure de courant. Pour vous assurer que la minuterie fonctionne correctement, s'assurer que l'heure est réglée correctement.
- Si l'heure de début de la minuterie est atteinte lorsque l'appareil est activé, la minuterie fonctionnera tout de même. (Les réglages de la minuterie sont prioritaires)
- S'assurer de mettre l'alimentation en mode de veille afin que la minuterie fonctionne.

■ Ecouter la radio avec la minuterie journalière.

- A l'étape 4, sélectionner "TUNER" et appuyer sur la touche TIMER/SET.
- "P_ri FM...M" sera affiché. Utiliser la molette FUNCTION/SELECT afin de sélectionner le canal pré-réglé sur lequel vous souhaitez que la minuterie se déclenche et appuyer ensuite sur la touche TIMER/SET.
- Ensuite la même procédure sera effectuée à partir de l'étape 6.

(4) Réglage de la minuterie de sommeil (télécommande uniquement)

- La télécommande de cet appareil peut être utilisée pour mettre l'appareil en mode de veille après une durée maximum de 120 minutes. (Minuterie de sommeil)
- Utiliser cette fonction afin d'activer automatiquement le mode de veille après une durée spécifiée (minutes).

Exemple: Déclencher le mode de veille dans 50 minutes selon l'horloge. S'assurer que le réglage de l'heure est correct.

1 Sélectionner et lire la fonction souhaité.

2 Appuyer sur la touche SLEEP.

- "120" est affiché et le témoin "SLEEP" clignote.

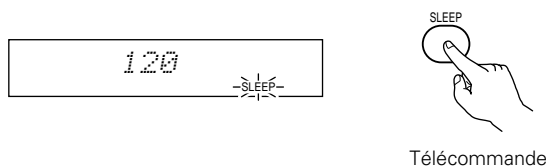

- * L'affichage change comme indiqué ci-dessous à chaque fois que la touche SLEEP est activée:



3 Lorsque le témoin "SLEEP" clignote, appuyer de nouveau sur la touche SLEEP jusqu'à ce que "50" soit affiché.

- "50" est affiché et le témoin "SLEEP" clignote.

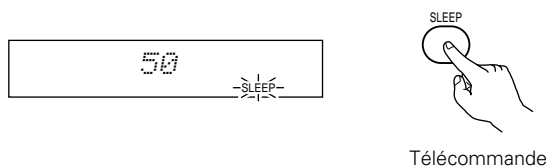

- 4 secondes plus tard, l'affichage reprend son aspect initial et le témoin "SLEEP" arrête de clignoter et reste allumé. (Cette opération achève le réglage de la minuterie de sommeil.)

4 50 minutes plus tard, l'alimentation passe en mode de veille.

- * Pour inactiver la minuterie de sommeil, appuyer de façon répétée sur la touche SLEEP, jusqu'à ce que le témoin "SLEEP" s'éteigne. La minuterie de sommeil peut également être inactivée en appuyant sur la touche d'alimentation de l'unité principale ou de la télécommande afin de mettre l'appareil en mode de veille.

REMARQUES:

- Si la touche SLEEP est activée lorsque la minuterie de sommeil fonctionne, le réglage repasse sur 120 minutes. Recommencer le réglage.
- Si les réglages de la minuterie journalière et de la minuterie de sommeil entrent en conflit, la minuterie de sommeil a priorité.

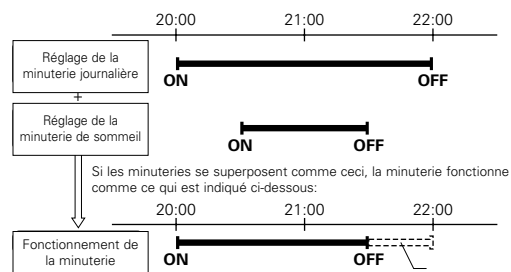

- De même, la minuterie journalière ne fonctionnera pas si l'heure de début est réglée lors du fonctionnement de la minuterie de sommeil.

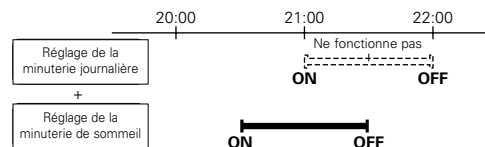

- Le temps restant de la minuterie de sommeil peut être vérifié en appuyant sur la touche STATUS.

20 CHANGER LES REGLAGES PAR DEFAULT (DVD)

■ Le réglage initial réglé avant de quitter l'usine peut être modifié.

Le contenu des réglages est conservé jusqu'au prochain changement même lorsque l'appareil est mis hors tension.

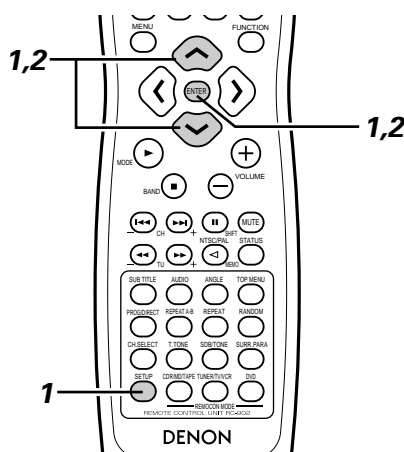

Avant d'utiliser la télécommande!

- S'assurer de sélectionner le mode DVD à l'aide des touches de sélection de mode de la télécommande.



- 1** Dans le mode stop, appuyer sur la touche SETUP. Lors du menu d'installation, appuyer sur les touches de curseur \wedge et \vee pour sélectionner "DVD SETUP" et appuyer sur la touche ENTER.

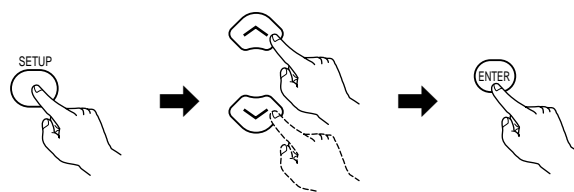

Télécommande

- 2** L'écran d'installation (réglages par défaut) "DVD SETUP MENU" apparaît.

- **DISC SETUP (REGLAGE DISQUE)**

Utiliser cette fonction pour régler la langue à utiliser lors de la lecture du disque.

Si la langue choisie ne figure pas sur ce disque, la langue par défaut du disque est sélectionnée.

- **OSD SETUP (INITIALISATION DE L'AFFICHAGE A L'ECRAN)**

Utiliser cette fonction afin de régler la langue de l'écran de réglage par défaut et les messages affichés sur l'écran de TV ("PLAY", etc.) ainsi que la couleur du papier peint.

- **VIDEO SETUP (REGLAGE VIDEO)**

Utiliser cette fonction pour régler le mode de l'écran de cet appareil.

(Aspect de la TV et type de TV.)

- **AUDIO SETUP (REGLAGE AUDIO)**

Utiliser cette fonction pour régler le mode de sortie audio de cet appareil.

(Réglage de sortie LPCM et numérique.)

- **RATINGS (INDICES)**

Utiliser cette fonction pour empêcher la lecture des DVD pour adultes de sorte que les enfants ne puissent pas les regarder. Il est important de noter que les DVD pour adultes ne peuvent pas être mis hors service si le niveau de l'indice n'est pas enregistré sur le DVD, mais il est possible d'empêcher la lecture de tous les DVD.

- **OTHER SETUP (AUTRE INSTALLATION)**

Cette fonction inclut les réglages spéciaux pour les CAPTIONS (sous-titres).

Utiliser les touches de curseur \wedge et \vee afin de sélectionner le réglage souhaité, puis appuyer sur la touche ENTER.

- DISC SETUP (réglage disque). (Voir page 154.)
- OSD SETUP (initialisation de l'affichage à l'écran). (Voir page 156.)
- VIDEO SETUP (réglage video). (Voir page 157.)
- AUDIO SETUP (réglage audio). (Voir page 159.)
- RATINGS (indices). (Voir page 161.)
- OTHER SETUP (autres réglages). (Voir page 163)

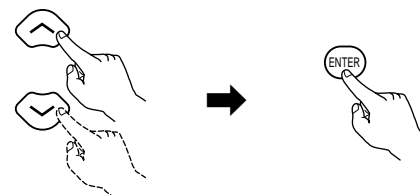
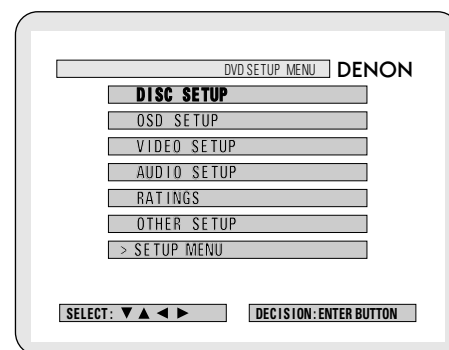

Télécommande

* Pour sortir du mode d'installation du DVD

Lors de l'écran d'installation, à l'étape 1, page 153, utiliser les touches de curseur \wedge et \vee afin de sélectionner "EXIT SETUP" et appuyer sur la touche ENTER. Il est également possible de quitter ce mode en appuyant sur la touche SETUP de la télécommande.

"DISC SETUP (réglage disque)" est sélectionné

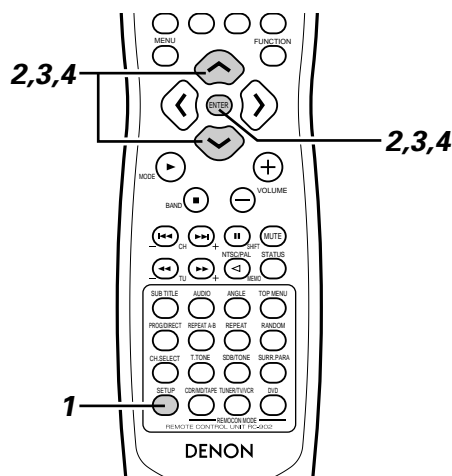

1

Lire page 153.

2

3

Utiliser les touches de curseur \wedge et \vee pour sélectionner le réglage souhaité et appuyer sur la touche ENTER.

- **DIALOGUE (dialogue)**

Utiliser cette fonction pour sélectionner la langue du son émis par les enceintes.

- **SUBTITLE (sous-titres)**

Utiliser cette fonction pour sélectionner la langue des sous-titres affichés sur l'écran de TV.

- **DISC MENUS (menus de disque)**

Utiliser cette fonction pour sélectionner la langue des menus enregistrés sur le disque (menu de début, etc.).

* **Pour sortir du mode d'installation du disque**

Utiliser les touches de curseur \wedge et \vee pour sélectionner "DVD SETUP MENU" et appuyer ensuite sur la touche ENTER.

- L'écran retrouve sa configuration de l'étape 2

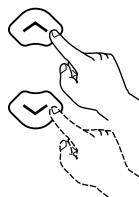

Télécommande

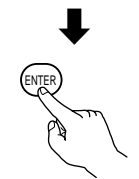

Télécommande

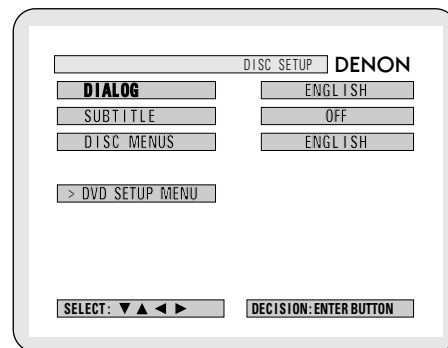

4

Utiliser les touches de curseur \wedge et \vee pour sélectionner le réglage souhaité, appuyer ensuite sur la touche ENTER.

■ **Lorsque "DIALOG" est sélectionné:**

- **ENGLISH (ANGLAIS) (Réglage par défaut)**

Sélectionner cette fonction lorsque vous souhaitez lire le DVD avec le son en anglais.

- **FRENCH (FRANÇAIS)**

Sélectionner cette fonction lorsque vous souhaitez lire le DVD avec le son en français.

- **SPANISH (ESPAGNOL)**

Sélectionner cette fonction lorsque vous souhaitez lire le DVD avec le son en espagnol.

- **GERMAN (ALLEMAND)**

Sélectionner cette fonction lorsque vous souhaitez lire le DVD avec le son en allemand.

- **CHINESE (CHINOIS)**

Sélectionner cette fonction lorsque vous souhaitez lire le DVD avec le son en chinois.

- **JAPANESE (JAPONAIS)**

Sélectionner cette fonction lorsque vous souhaitez lire le DVD avec le son en japonais.

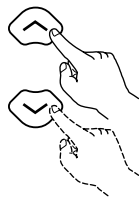

Télécommande

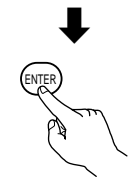

Télécommande

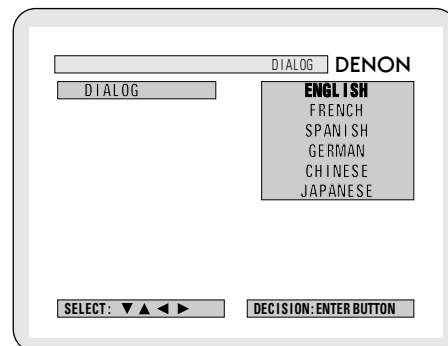

4

*** Pour sortir du mode de dialogue**

Appuyer sur la touche ENTER, l'écran précédent est restitué.

■ Lorsque "SUBTITLE" est sélectionné:**• ENGLISH (ANGLAIS)**

Sélectionner cette fonction lorsque vous souhaitez lire le DVD avec les sous-titres en anglais.

• FRENCH (FRANCAIS)

Sélectionner cette fonction lorsque vous souhaitez lire le DVD avec les sous-titres en français.

• SPANISH (ESPAGNOL)

Sélectionner cette fonction lorsque vous souhaitez lire le DVD avec les sous-titres en espagnol.

• GERMAN (ALLEMAND)

Sélectionner cette fonction lorsque vous souhaitez lire le DVD avec les sous-titres en allemand.

• CHINESE (CHINOIS)

Sélectionner cette fonction lorsque vous souhaitez lire le DVD avec les sous-titres en chinois.

• JAPONAIS

Sélectionner cette fonction lorsque vous souhaitez lire le DVD avec les sous-titres en japonais.

• OFF (Réglage par défaut)

Sélectionner cette fonction si vous ne souhaitez pas afficher les sous-titres. (Pour certains disques, il n'est pas possible d'inactiver les sous-titres.)

*** Pour sortir du mode de sous-titres**

Appuyer sur la touche ENTER, l'écran précédent est restitué.

■ Lorsque "DISC MENU" est sélectionné:**• ENGLISH (ANGLAIS) (Réglage par défaut)**

Sélectionner cette fonction lorsque vous souhaitez afficher les menus en anglais.

• FRENCH (FRANÇAIS)

Sélectionner cette fonction lorsque vous souhaitez afficher les menus en français.

• SPANISH (ESPAGNOL)

Sélectionner cette fonction lorsque vous souhaitez afficher les menus en espagnol.

• GERMAN (ALLEMAND)

Sélectionner cette fonction lorsque vous souhaitez afficher les menus en allemand.

• CHINESE (CHINOIS)

Sélectionner cette fonction lorsque vous souhaitez afficher les menus en chinois.

• JAPANESE (JAPONAIS)

Sélectionner cette fonction lorsque vous souhaitez afficher les menus en japonais.

*** Pour sortir du mode de menus de disque**

Appuyer sur la touche ENTER, l'écran précédent est restitué.

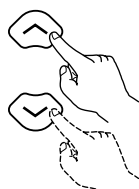

Télécommande



Télécommande

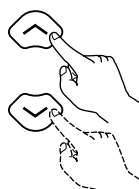
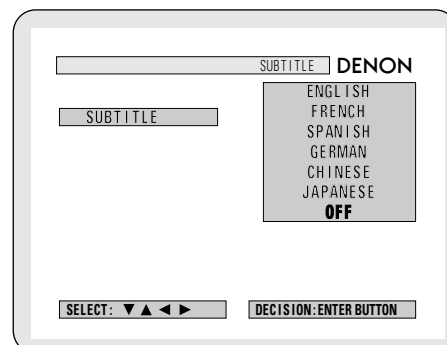

Télécommande



Télécommande

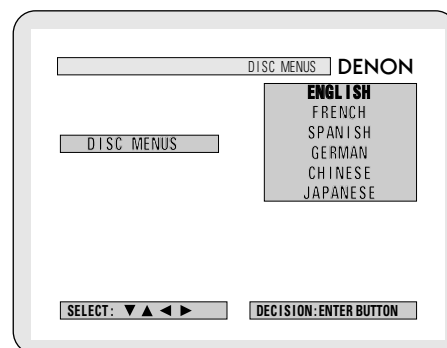

"OSD SETUP" est sélectionné

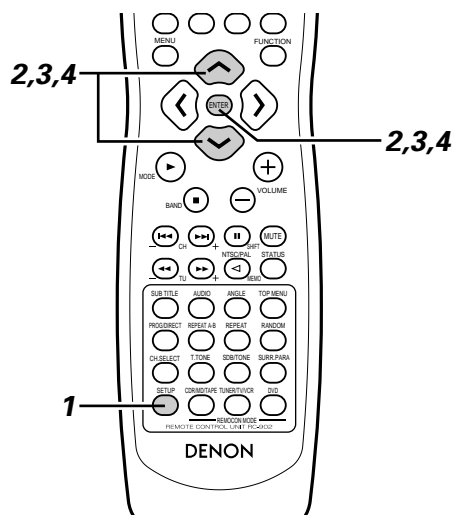

1

Lire page 153.

2

3

Utiliser les touches de curseur \wedge et \vee pour sélectionner le réglage souhaité et appuyer sur la touche ENTER.

- **WALL PAPER (papier peint)**

Utiliser cette fonction pour sélectionner l'image à l'écran en mode de stop et en mode de lecture du CD.

- * **Pour sortir du mode d'initialisation de l'affichage à l'écran**

Utiliser les touches de curseur \wedge et \vee pour sélectionner "DVD SETUP MENU" puis appuyer sur la touche ENTER.

- L'écran retrouve sa configuration de l'étape 2.

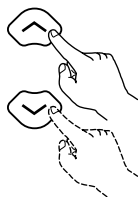

Télécommande

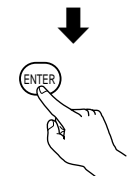

Télécommande

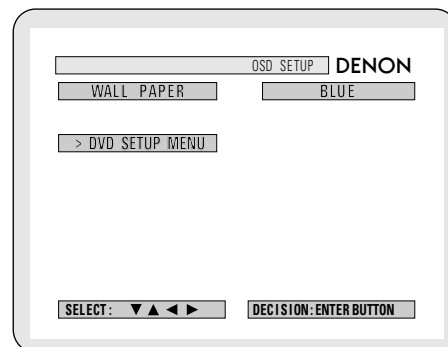

4

Utiliser les touches de curseur \wedge et \vee pour sélectionner le réglage souhaité et appuyer sur ENTER.

- **Lorsque "WALL PAPER" est sélectionné:**

- **BLUE (bleu) (Réglage par défaut)**

Sélectionner cette fonction pour afficher un arrière-plan bleu sur l'écran de TV.

- **PICTURE (image)**

Sélectionner cette fonction pour afficher l'image sur l'écran de TV.

- * **Pour sortir du mode de papier peint**

Appuyer sur la touche ENTER, l'écran précédent est restitué.

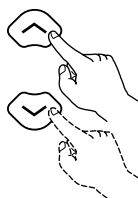

Télécommande

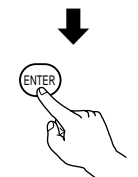

Télécommande

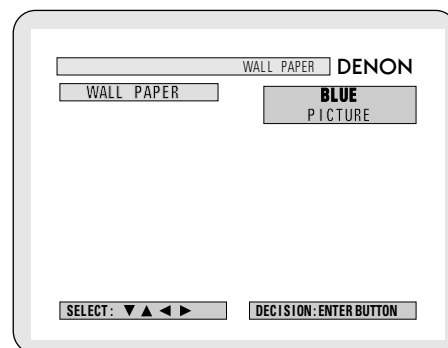

«VIDEO SETUP» est sélectionné

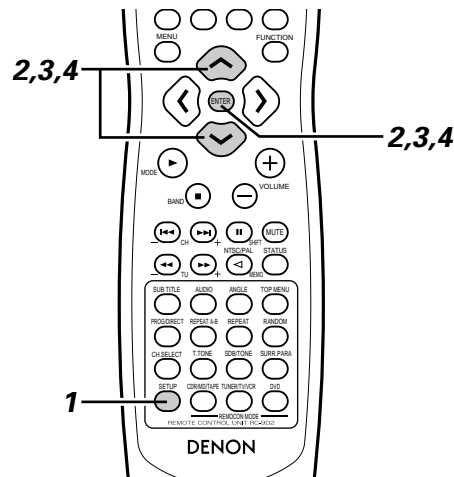

1

Voir page 153.

2

3

Utiliser les touches de curseur \wedge et \vee pour sélectionner le réglage souhaité et appuyer sur la touche ENTER.

- **TV ASPECT (forme de la TV)**

Utiliser cette fonction pour sélectionner la forme de votre écran de TV.

- **TV TYPE (type de TV)**

Utiliser cette fonction pour sélectionner le format vidéo de votre TV (NTSC, PAL ou MULTI).

- * **Pour sortir du mode de réglage vidéo**

Utiliser les touches de curseur \wedge et \vee pour sélectionner «DVD SETUP MENU» puis appuyer sur la touche ENTER.

- L'écran retrouve sa configuration de l'étape 2.

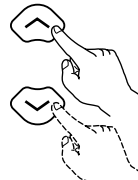

Télécommande

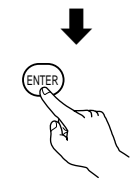

Télécommande

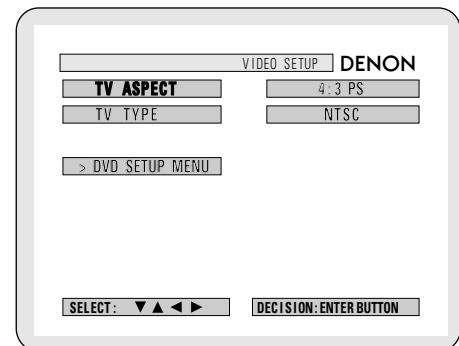

4

Utiliser les touches de curseur \wedge et \vee pour sélectionner le réglage souhaité et appuyer sur la touche ENTER.

- **Lorsque «TV ASPECT» est sélectionné:**

- **4:3 RA (Réglage par défaut)**

Sélectionner ce mode pour lire les DVD grand écran en mode recadrage automatique (avec les cotés de l'image coupés). Les disques pour lesquels la fonction recadrage automatique n'est pas spécifiée sont lus en mode boîte aux lettres.

- **4:3 LB**

Sélectionner ce mode pour lire les DVD grand écran en mode boîte aux lettres (avec des bandes noires en haut et en bas).

- **WIDE (16:9) (grand écran)**

Sélectionner cette fonction pour lire les DVD grand écran dans le mode plein écran.

- * **Pour sortir du mode d'aspect TV**

Appuyer sur la touche ENTER, l'écran précédent est restitué.

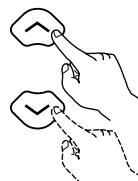

Télécommande

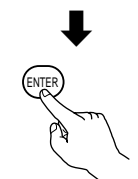

Télécommande

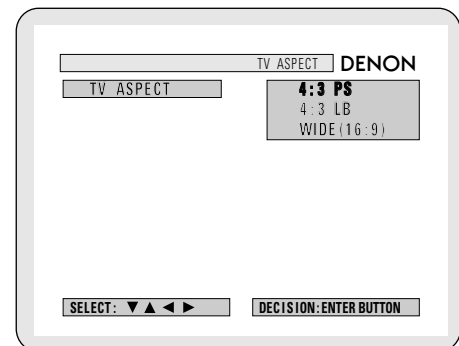

4

■ Lorsque "TV TYPE" est sélectionné:

• MULTI (Réglage par défaut)

Sélectionner cette fonction lorsque votre TV est compatible à la fois avec le format NTSC et le format PAL. Les signaux NTSC sont envoyés par les prises de sortie vidéo lorsque des disques enregistrés en format NTSC sont lus et les signaux PAL sont envoyés par les prises de sortie vidéo lorsque des disques enregistrés en format PAL sont lus.

• NTSC

Sélectionner cette fonction lorsque le format de votre TV est NTSC.

Si NTSC est sélectionné, le format de sortie est fixé sur NTSC.

• PAL

Sélectionner cette fonction lorsque le format de votre TV est PAL.

Si NTSC est sélectionné, le format de sortie est fixé sur PAL.

* Pour sortir du mode du type TV

Appuyer sur la touche ENTER, l'écran précédent est restitué.

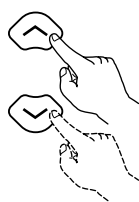

Télécommande



Télécommande

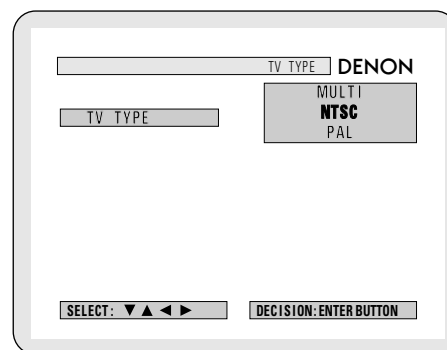

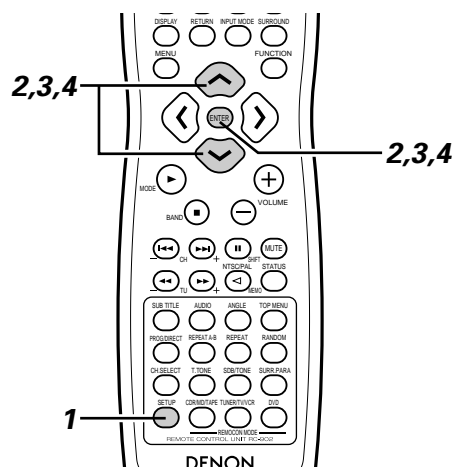
(4) "AUDIO SETUP" est sélectionné**1**

Voir page 153.

2**3**

Utiliser les touches de curseur et pour sélectionner le réglage souhaité et appuyer sur la touche ENTER.

- **DIGITAL OUT (sortie numérique)**

Utiliser cette fonction pour sélectionner le format de signal de sortie numérique.

- **LPCM SELECT (sélection lpcm) (96 kHz / 48 kHz)**

Sélectionner cette fonction pour régler la sortie audio numérique lors de la lecture de DVD enregistrés en mode audio PCM linéaire.

- * **Pour sortir du mode d'installation audio**

Utiliser les touches de curseur et pour sélectionner "DVD SETUP MENU" puis appuyer sur la touche ENTER.

- L'écran retrouve sa configuration de l'étape 2.

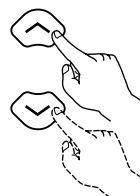

Télécommande

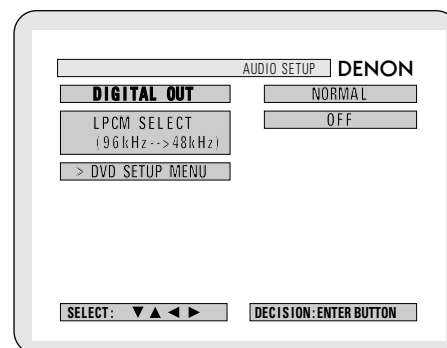

Télécommande

**4**

Utiliser les touches de curseur et pour sélectionner le réglage souhaité et appuyer sur la touche ENTER.

- **Lorsque "DIGITAL OUT" est sélectionné.**

- **NORMAL (Réglage par défaut)**

Effectuer la sélection lors de la lecture en mode surround d'un DVD enregistré en Dolby numérique ou en DTS.

Le signal numérique Dolby numérique ou DTS est également envoyé à partir des prises de sortie numérique.

- **PCM**

Les DVD enregistrés en mode Dolby numérique sont convertis en PCM linéaire 48 kHz/16 bits (bicanal). Effectuer la sélection lors d'un enregistrement numérique.

Les DVD enregistrés en mode DTS ne sont pas convertis et l'enregistrement numérique n'est pas possible

- * **Pour quitter le mode de sortie numérique**

Appuyer sur la touche ENTER, l'écran précédent est restitué.

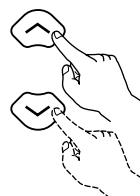

Télécommande



Télécommande

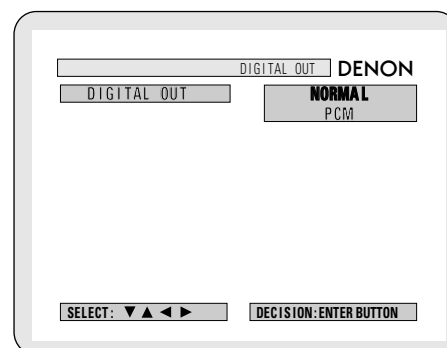

4 ■ "LPCM SELEC (96 kHz → 48 kHz)" est sélectionné.

• OFF (Réglage par défaut)

Effectuer la sélection lors de la lecture sur un décodeur de DVD enregistrés avec cet appareil dans les modes PCM linéaires 48 kHz/20/24 bits et 96 kHz. Il est important de noter que les DVD comportant une protection des droits d'auteur sont convertis en 48 kHz/16 bits et sont lus.

Le même signal est envoyé par les prises de sortie numérique.

• ON (96 kHz → 48 kHz)

Les DVD enregistrés dans les modes PCM linéaires 48 kHz/20/24 bits et 96 kHz sont tous convertis en 48 kHz/16 bits. Effectuer cette sélection lors de l'enregistrement numérique.

* Pour sortir du mode de sélection LPCM

Appuyer sur la touche ENTER, l'écran précédent est restitué.

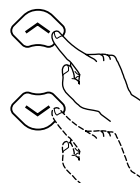

Télécommande



Télécommande

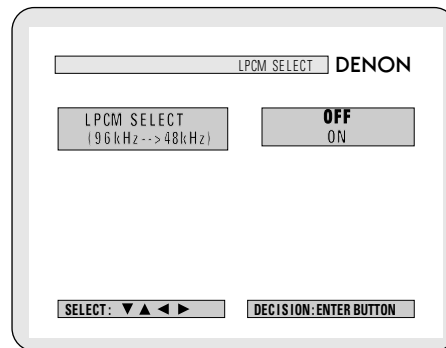

(5) "RATINGS" est sélectionné

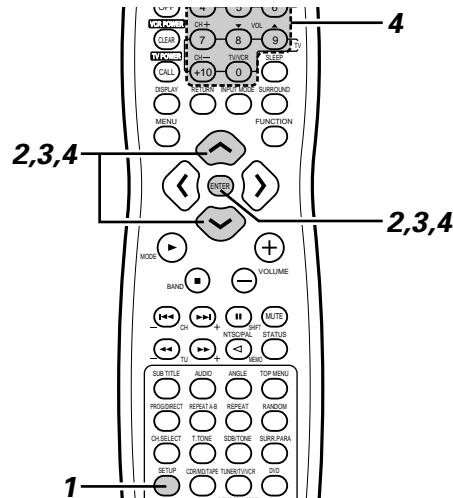

1

Voir page 153.

2

3

Utiliser les touches de curseur et pour sélectionner le réglage souhaité et appuyer sur la touche ENTER.

- **RATING LEVEL (niveau d'indice)**

Utiliser cette fonction pour restreindre la lecture de DVD pour adultes que vous ne souhaitez pas que les enfants voient. Il est important de noter que même pour les DVD pour adultes, la visualisation ne peut pas être restreinte sauf si le niveau de restriction est enregistré sur le disque.

Il est cependant possible de mettre hors service la lecture de tous les DVD.

- **PASSWORD CHANGE (changement de mot de passe)**

Utiliser cette fonction pour changer le mot de passe. Le mot de passe est réglé par défaut sur "0000".

- * **Pour sortir du mode d'installation de l'indice**

Utiliser les touches de curseur et pour sélectionner "DVD SETUP MENU" puis appuyer sur la touche ENTER.

- L'écran retrouve sa configuration de l'étape 2.

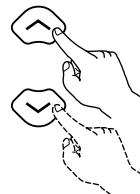

Télécommande



Télécommande

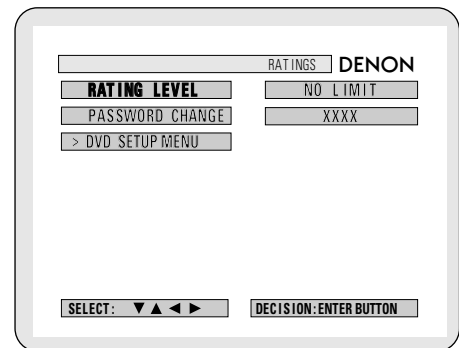

4

Utiliser les touches de curseur et pour sélectionner le réglage désiré, et appuyer sur la touche ENTER.

- **Lorsque "RATING LEVEL" est sélectionné.**

- **Niveau 0 (LOCK ALL (tous verrouilles))**

Sélectionner cette fonction pour empêcher la lecture de tous les DVD. A utiliser par exemple pour empêcher la lecture de DVD pour adultes ne comportant pas de niveau d'indice.

- **Niveau 1**

Sélectionner cette fonction pour lire uniquement les DVD pour enfants. (Les DVD pour adultes et pour un large public ne peuvent pas être lus.)

- **Niveau 2 à niveau 8**

Sélectionner cette fonction pour lire des DVD pour un large public et pour enfants. Les DVD pour adultes ne peuvent pas être lus.

- **NO LIMIT (sans limite) (Réglage par défaut)**

Sélectionner cette fonction pour la lecture de tous les DVD.

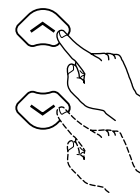

Télécommande



Télécommande

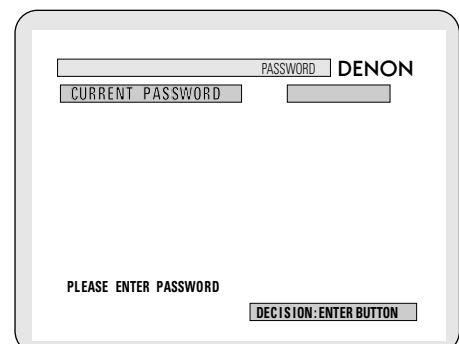
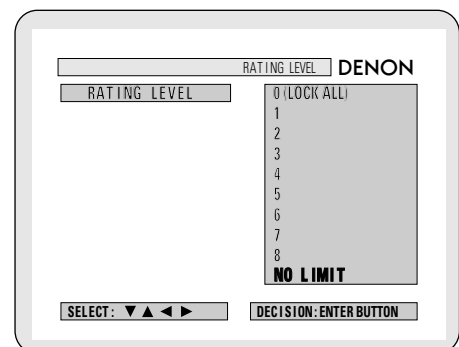

4

Utiliser les touches à chiffres pour saisir un mot de passe à 4 chiffres, et appuyer sur la touche ENTER.

- * S'assurer de sélectionner le mode DVD à l'aide des touches de sélection de mode de la télécommande.
- * Le mot de passe est réglé sur "0000" par défaut.
- * Ne pas oublier le mot de passe.
- * Les réglages ne peuvent pas être modifiés sans le bon mot de passe.

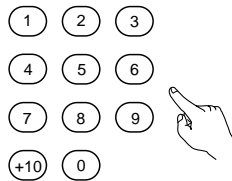

Télécommande



Télécommande

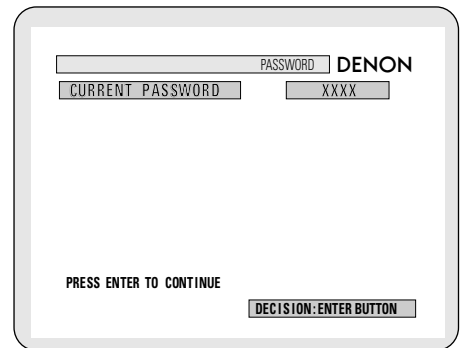

- * Lorsque le mot de passe a été oublié ou lorsqu'un changement de réglage du RATING LEVEL est suspendu, appuyer plusieurs fois sur la touche ENTER et terminer le mode d'installation de l'indice.

■ Lorsque "CHANGER LE MOT DE PASSE" est sélectionné

Utiliser les touches à chiffres pour saisir un mot de passe à 4 chiffres, et appuyer sur la touche ENTER.

- * S'assurer de sélectionner le mode DVD à l'aide des touches de sélection de mode de la télécommande.
- * Ne pas oublier le mot de passe.
- * Les réglages ne peuvent pas être modifiés sans le bon mot de passe.
- * Le mot de passe est réglé sur "0000" par défaut.

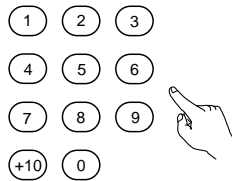

Télécommande



Télécommande

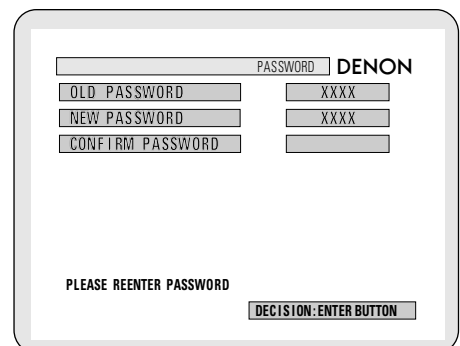
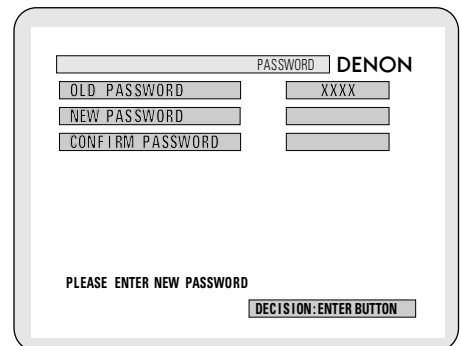
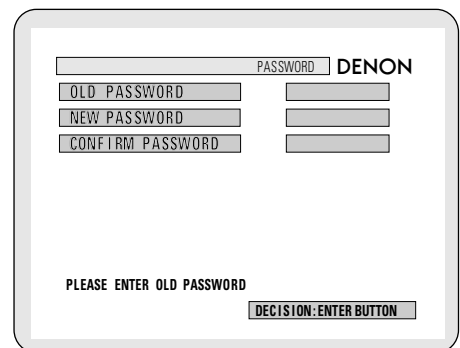

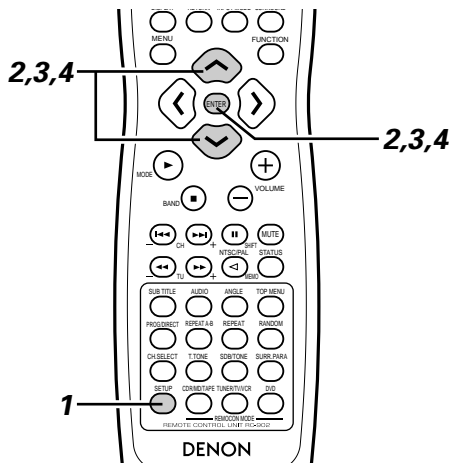
(6) "OTHER SETUP" est sélectionné**REMARQUES:**

- Un décodeur de sous-titres en anglais est nécessaire pour afficher les sous-titres en anglais.
- Les DVD comportant des signaux de sous-titres sont indiqués par les symboles , , .
Les sous-titres en anglais ne peuvent pas être affichés lors de la lecture de DVD ne contenant pas de signaux de sous-titres.
- Les caractères des sous-titres (lettres majuscules, minuscules, italiques, etc.) dépendent du DVD et ne peuvent pas être choisis avec cet appareil.

1

Voir page 153.

2**3**

Utiliser les touches de curseur et pour sélectionner le réglage souhaité et appuyer sur la touche ENTER.

- **CAPTIONS (sous-titres)**

Utiliser cette fonction pour afficher ou non les sous-titres codés enregistrés sur les DVD.

- * **Pour sortir du mode autre installation**

Utiliser les touches de curseur et afin de sélectionner "DVD SETUP MENU", et appuyer ensuite sur la touche ENTER.

- L'écran retrouve sa configuration de l'étape 2.

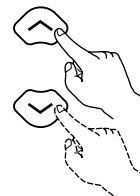

Télécommande

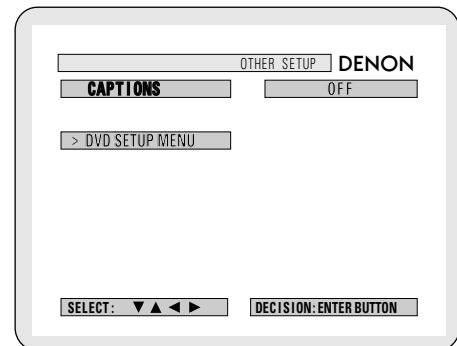

Télécommande

**4**

Utiliser les touches de curseur et pour sélectionner le réglage souhaité et appuyer sur la touche ENTER.

- **Lorsque "CAPTIONS" est sélectionné:**

- **OFF (arrêt) (Réglage par défaut)**

Sélectionner cette fonction lorsque vous ne souhaitez pas afficher les sous-titres à l'écran pour les DVD contenant des sous-titres en anglais.

- **ON (marche)**

Sélectionner cette fonction pour afficher les sous-titres à l'écran lors de la lecture de DVD contenant des sous-titres en anglais.

- * **Pour sortir du mode de sous-titres**

Appuyer sur la touche ENTER, l'écran précédent est restitué.

- L'écran retrouve sa configuration de l'étape 2.

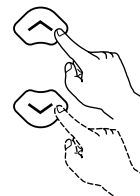

Télécommande



Télécommande

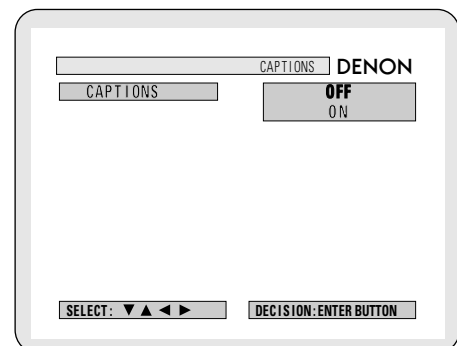

21 MEMOIRE DE DERNIERE FONCTION

- Cet appareil comporte une mémoire de dernière fonction qui enregistre les conditions de réglage d'entrée et de sortie exactement comme elles étaient avant d'éteindre l'appareil. Cette fonction élimine la nécessité de procéder à des réglages compliqués, chaque fois que l'appareil est mis sous tension.
- L'appareil possède également une mémoire de sauvegarde. Cette fonction fournit un stockage de mémoire lorsque l'appareil est mis hors tension et que le cordon d'alimentation est débranché.

22 INITIALISATION DU MICROPROCESSEUR

Lorsque l'indication de l'affichage est anormale ou lorsque le fonctionnement de l'appareil n'indique pas le résultat attendu, l'initialisation du microprocesseur s'impose et doit être réalisée en suivant la procédure ci-dessous.

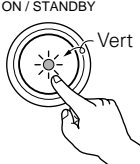
- 1** Appuyer sur la touche d'alimentation pour passer en mode de veille, et débrancher ensuite le cordon d'alimentation de la prise murale.
- 

- 2** Maintenir enfoncées les touches PLAY (▶) et STOP (■) et brancher le cordon CA dans la prise.

- 3** Vérifier que tout l'affichage clignote par intervalle de 1 seconde, et relâcher les 2 touches, le Microprocesseur est désormais initialisé.

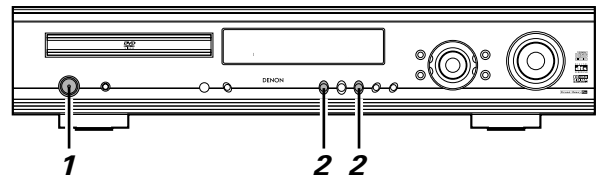

REMARQUES:

- Si l'étape 3 ne fonctionne pas, reprendre la procédure à partir de l'étape 1.
- Lorsque le microprocesseur est réinitialisé, toutes les touches et les réglages d'installation repassent sur leurs valeurs par défaut.

23 LOCALISATION DES PANNES

Avant de déclarer un dysfonctionnement de l'appareil, veuillez vérifier ce qui suit.

■ **Toutes les connexions sont-elles correctes ?**

■ **Avez-vous suivi les instructions du manuel ?**

■ **Est-ce que les enceintes et les autres composants fonctionnent correctement ?**

Si cet appareil ne semble pas fonctionner normalement, vérifier le tableau ci-dessous. Si cela ne résout pas le problème, l'appareil est peut être défectueux. Inactiver l'appareil, débrancher le cordon d'alimentation de la prise de courant, et contacter le magasin où l'appareil a été acheté ou le point de vente Denon le plus proche.

	Symptôme	Cause	Mesures	Page
Problèmes communs lors de l'écoute de disques, de cassettes, de radiodiffusion FM, etc.	AFFICHAGE pas allumé et aucun son n'est produit lorsque l'appareil est mis sous tension.	<ul style="list-style-type: none"> Le cordon d'alimentation n'est pas fermement connecté. 	<ul style="list-style-type: none"> Vérifier la mise en place de la fiche du cordon d'alimentation. 	90
	AFFICHAGE allumé mais pas de son.	<ul style="list-style-type: none"> Les cordons des enceintes ne sont pas fermement connectés. Une mauvaise position de la touche de fonction audio. La commande de volume est réglée sur le minimum. La fonction silence (MUTING) est activée. Les signaux numériques ne reçoivent pas l'entrée numérique sélectionnée. 	<ul style="list-style-type: none"> Connecter fermement. Régler sur une position convenable. 	96
			<ul style="list-style-type: none"> Augmenter le volume jusqu'à un niveau convenable. Eteindre la fonction silence (MUTING). Recevoir des signaux numériques ou sélectionner les prises d'entrée qui reçoivent les signaux numériques. 	117
			<ul style="list-style-type: none"> Augmenter le volume jusqu'à un niveau convenable. Eteindre la fonction silence (MUTING). Recevoir des signaux numériques ou sélectionner les prises d'entrée qui reçoivent les signaux numériques. 	118
			<ul style="list-style-type: none"> Eteindre la fonction silence (MUTING). Recevoir des signaux numériques ou sélectionner les prises d'entrée qui reçoivent les signaux numériques. 	119
	L'écran n'affiche aucune image.	<ul style="list-style-type: none"> Les connexions entre la prise de sortie vidéo de cet appareil et le connecteur d'entrée de l'écran sont incomplètes. Le réglage d'entrée de l'écran de TV est différent. Les signaux vidéo des différents dispositifs ne sont pas uniformes. 	<ul style="list-style-type: none"> Vérifier si les connexions sont correctes. 	91,92,94
<ul style="list-style-type: none"> Régler la commutation d'entrée de la TV sur la prise sur laquelle l'entrée vidéo est connectée. Effectuer des réglages uniformes pour les connecteurs S-vidéo et vidéo composite. 			92, 94	
Le programme ne peut pas être copié du DVD à un magnétoscope.	<ul style="list-style-type: none"> Quasiment tous les logiciels de film contiennent un signal de prévention contre la reproduction. 	<ul style="list-style-type: none"> Il est impossible de produire une copie. 	—	
Le subwoofer ne produit aucun son.	<ul style="list-style-type: none"> Le subwoofer n'est pas alimenté. Le réglage du subwoofer a été effectué sur "No" lors de l'installation. La sortie du subwoofer n'a pas été connectée. 	<ul style="list-style-type: none"> Mettre le subwoofer sous tension. 	—	
		<ul style="list-style-type: none"> Effectuer le réglage sur "Subwoofer" dans l'installation. Effectuer les bonnes connexions. 	108	
La tonalité de test n'est pas émise.	<ul style="list-style-type: none"> Le mode surround est réglé sur un mode autre que celui de décodage automatique. 	<ul style="list-style-type: none"> Régler sur décodage automatique. 	122	
Télécommande	Cet appareil ne fonctionne pas correctement lors de l'utilisation de la télécommande.	<ul style="list-style-type: none"> Les piles sont épuisées. La télécommande est trop éloignée de l'appareil. Il y a un obstacle entre la télécommande et l'appareil. 	<ul style="list-style-type: none"> Insérer des piles neuves. Rapprocher. 	100
		<ul style="list-style-type: none"> Retirer l'obstacle. 	100	
		<ul style="list-style-type: none"> Appuyer sur la bonne touche. Insérer les piles correctement. 	99	
		<ul style="list-style-type: none"> Appuyer sur la touche de sélection de la télécommande pour sélectionner l'article que vous souhaitez utiliser. Pour faire fonctionner cet appareil, choisir le mode DVD. 	100	
		<ul style="list-style-type: none"> Appuyer sur la touche de sélection de la télécommande pour sélectionner l'article que vous souhaitez utiliser. Pour faire fonctionner cet appareil, choisir le mode DVD. 	99	

	Symptôme	Vérification	Page
Fonctionnement DVD	La lecture ne commence pas lorsque la touche LECTURE est activée. La lecture s'arrête immédiatement.	<ul style="list-style-type: none"> • Il y a-t-il de la condensation sur le disque ou sur le lecteur ? (Laisser reposer 1 à 2 heures.) • Les disques autres que les DVD, CD vidéo ou musicaux ne peuvent pas être lus. • Le disque est sale. L'essuyer. 	— 88 89
	La lecture du menu des CD vidéo n'est pas possible.	<ul style="list-style-type: none"> • La lecture de menu n'est possible que pour les CD vidéo avec une commande de lecture. 	—
	L'image est déformée pendant la recherche.	<ul style="list-style-type: none"> • Il est normal qu'il y ait quelques parasites. 	—
	Les touches ne fonctionnent pas.	<ul style="list-style-type: none"> • Certaines opérations sont mises hors service pour certains disques. 	115
	Aucun sous-titre n'est affiché.	<ul style="list-style-type: none"> • Les sous-titres ne sont pas affichés pour les DVD ne contenant pas de sous-titres. • Les sous-titres sont inactivés. Les activer. 	— 154, 155
	La langue audio (ou des sous-titres) ne change pas.	<ul style="list-style-type: none"> • La langue audio (ou des sous-titres) ne peut pas être changée pour les disques ne contenant pas des langues audio (ou de sous-titres) multiples. • Pour certains disques, la langue audio (ou des sous-titres) ne peut être changée qu'en utilisant les écrans de menu. 	144 148
	L'angle ne change pas.	<ul style="list-style-type: none"> • L'angle ne peut pas être modifié pour les DVD ne comprenant pas des angles multiples. Dans certains cas, les angles multiples ne sont enregistrés que pour des scènes particulières. 	146
	La lecture ne commence pas lorsque le titre est sélectionné.	<ul style="list-style-type: none"> • Vérifier le réglage de l' "RATINGS SETTING" (installation des indices). 	161 162
	Le mot de passe pour le niveau d'indice a été oublié. Réinitialiser tous les réglages pour qu'ils retrouvent leur valeur par défaut.	<ul style="list-style-type: none"> • Lorsque le lecteur est en mode stop, maintenir enfoncées les touches SKIP (⏮) et PAUSE (⏸) du lecteur simultanément pendant plus de 3 secondes (jusqu'à ce que "INITIALIZE" disparaisse de l'écran de TV). Le verrouillage sera relâché et tous les réglages par défaut et réglages de l'image reprendront leurs valeurs par défaut. 	161 162
	Le disque n'est pas lu avec la langue audio ou des sous-titres par défaut.	<ul style="list-style-type: none"> • Le disque n'est pas lu avec la langue audio ou de sous-titres sélectionnée si le DVD ne comprend pas cette langue. 	144, 145
	L'image n'est pas affiché en format 4:3 (ou 16:9).	<ul style="list-style-type: none"> • Régler le réglage par défaut de la fonction "TV ASPECT" sur le réglage approprié pour la TV connectée. 	157
	Les messages des écrans de menu pour la langue souhaitée ne sont pas affichés.	<ul style="list-style-type: none"> • Vérifier le réglage par défaut pour la langue du menu de langues. 	154, 155

24 SPECIFICATIONS

■ Section audio

• Amplificateur de puissance

Puissance de sortie:	Avant:	35 W + 35 W	(6 Ω/ohms, 1 kHz avec 10% T.H.D.)
	Centre:	35 W	(6 Ω/ohms, 1 kHz avec 10% T.H.D.)
	Surround:	35 W + 35 W	(6 Ω/ohms, 1 kHz avec 10% T.H.D.)
Bornes de sortie:	Avant, centre, surround:	6 ~ 16 Ω/ohms	

• Analogique

Sensibilité d'entrée / impédance d'entrée:	200 mV / 47 kΩ/kohms		
Réponse en fréquence:	10 Hz ~ 70 kHz: +0, -3 dB (Mode DIRECT)		
S/N:	98 dB (Mode DIRECT)		
Sortie nominale:	1,2 V (Pré-sortie subwoofer, 20 Hz)		

• Numérique

Entrée / Sortie numérique:	Format — Interface audio numérique		
-----------------------------------	------------------------------------	--	--

■ Section vidéo

• Prises vidéo standard

Niveau d'entrée/ sortie et impédance:	1 Vc-c, 75 Ω/ohms		
--	-------------------	--	--

• Prises S-vidéo

Niveau d'entrée/ sortie et impédance:	Signal Y (luminosité) — 1 Vc-c, 75 Ω/ohms		
	Signal C (couleur) — 0,286 Vc-c, 75 Ω/ohms		

• Prises vidéo des composants couleur (sortie DVD)

Niveau d'entrée/ sortie et impédance:	Signal Y (luminosité) — 1 Vc-c, 75 Ω/ohms		
	Signal C _B (Bleu) — 0,648 Vc-c, 75 Ω/ohms		
	Signal C _R (Rouge) — 0,648 Vc-c, 75 Ω/ohms		

■ Section sintoniseur

Plage de réception:

Sensibilité utilisable:

[FM] (remarque: μV à 75 Ω/ohms, 0 dBf=1 x 10 ⁻¹⁶ W)	[AM]
87,50 MHz ~ 107,90 MHz	520 kHz ~ 1710 kHz
1,5 μV (14,8 dBf)	20 μV

■ Section DVD

Signaux:

Disques applicables:

NTSC/PAL
(1) Disques vidéo-DVD
Disques à une face de 12 cm, 1 couche, disques à une face de 12 cm, 2 couches.
Disques double-face de 12 cm, 2 couches (1 couche par face)
Disques à une face de 8 cm, une couche, disques à une face de 8cm, 2 couches.
Disques double-face de 8 cm, 2 couches (1 couche par face)
(2) Disques compact (CD audio, CD vidéo)
Disques de 12 cm, disques de 8 cm
Niveau de sortie fixe: 2 Vrms, (CDR/TAPE, VCR OUT)

Sortie audio:

■ Section horloge, minuterie

Horloge:

Fonctions de la minuterie:

Système synchrone de la source d'alimentation
Minuterie journalière (DVD ou radio) : 1 réglage
Minuterie de sommeil : maximum 120 min.

■ Général

Alimentation électrique:

Consommation électrique:

Dimensions extérieures

maximales:

Poids:

Télécommande:

Type:

Consommation électrique:

120 V, 60 Hz CA
135 W (veille 1.2W)
434 (largeur) x 90 (hauteur) x 415 (profondeur) mm
9,4 kg
RC-902
Infra-rouge à impulsions
3 V CC, 2 piles "AA" (R06)

Ce produit fait l'objet d'une technologie de protection des droits d'auteur et est protégé par certains brevets américains et autres droits de propriété intellectuelle appartenant à Macrovision Corporation et à d'autres propriétaires des droits. L'utilisation de cette technologie de protection des droits d'auteur doit être autorisée par Macrovision Corporation, et est censée être dans le cadre d'un usage personnel avec un nombre limité de spectateurs sauf autorisation contraire de Macrovision Corporation. L'ingénierie inverse et le désassemblage sont interdits.

* La présentation et les spécifications sont sujettes à des modifications sans avertissement préalable dans le cadre de l'amélioration de produit.

NIPPON COLUMBIA CO., LTD.

14-14, AKASAKA 4-CHOME, MINATO-KU, TOKYO 107-8011, JAPAN
Telephone: (03) 3584-8111