

АОТ101(АС, БС)

Оптопары транзисторные двухканальные. Излучатели — эпитаксиальные диоды на основе твердого раствора галлий—алюминий—мышьяк; приемники — кремниевые планарные *p-p-n*-фототранзисторы. Выпускаются в пластмассовом корпусе. Масса не более 1,5 г.

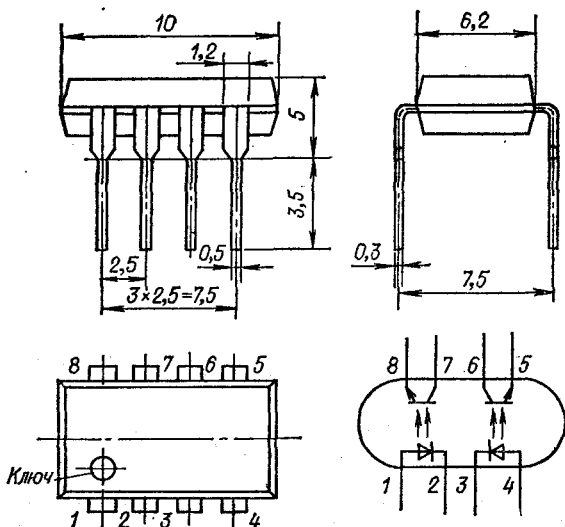

Электрические параметры при $T_{окр}=25^{\circ}\text{C}$

Входное напряжение, не более:	
при $I_{вх}=5\text{ мА}$	1,6 В
при $I_{вх}=15\text{ мА}$	1,7 В
Выходное остаточное напряжение при $I_{вх}=10\text{ мА}$, АОТ101АС	
при $I_{вых}=5\text{ мА}$, АОТ101БС при $I_{вых}=10\text{ мА}$, не более	0,4 В
Ток утечки на выходе при $U_{ком}=10\text{ В}$, не более	10 мА
Сопротивление изоляции при $U_{из}=500\text{ В}$, не менее	10^{11} Ом
Время нарастания и спада импульса выходного тока при $U_{ком}=10\text{ В}$, $R_n=100\text{ Ом}$, не более	
	10 мкс

Предельные эксплуатационные данные

Входной постоянный ток:	
при $T_{окр}\leq 50^{\circ}\text{C}$	20 мА
при $T_{окр}=70^{\circ}\text{C}$	15 мА
Входной импульсный ток при $\tau_n=10\text{ мкс}$ и среднем входном токе, не превышающем половину $I_{вхmax}$	
	50 мА
Входное обратное напряжение	1,5 В
Выходное коммутируемое напряжение	15 В
Выходной постоянный или средний ток:	
АОТ101АС	5 мА
АОТ101БС	10 мА
Напряжение изоляции:	
при $T_{окр}=25^{\circ}\text{C}$	1500 В
при $T_{окр}=70^{\circ}\text{C}$	500 В
Диапазон рабочей температуры окружающей среды	$-10+70^{\circ}\text{C}$

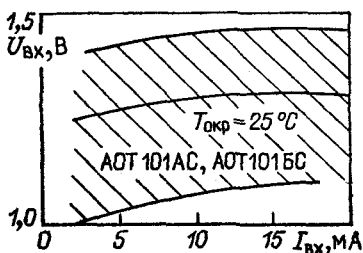

Входная вольт-амперная характеристика (показаны зона разброса и усредненная кривая)

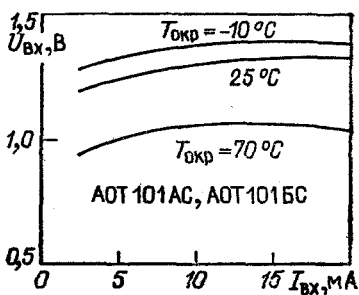

Типовые входные вольт-амперные характеристики

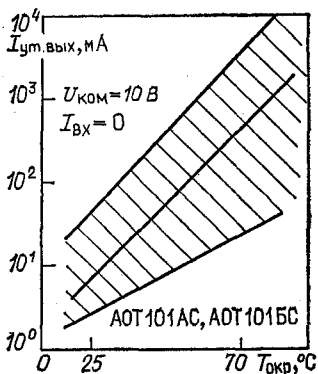

Температурная зависимость выходного тока утечки (показаны зона разброса и усредненная кривая)

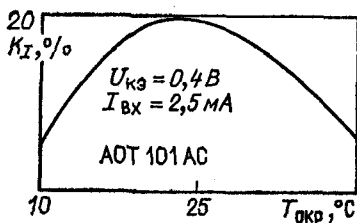

Типовая зависимость коэффициента передачи тока от температуры окружающей среды

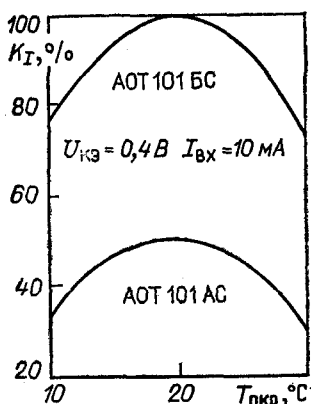

Типовая зависимость коэффициента передачи тока от температуры окружающей среды

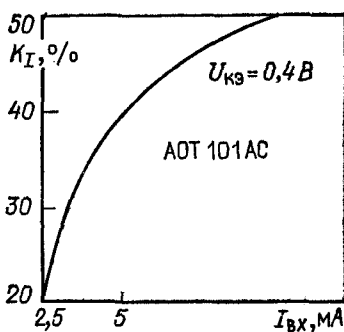

Типовая зависимость коэффициента передачи тока от входного тока

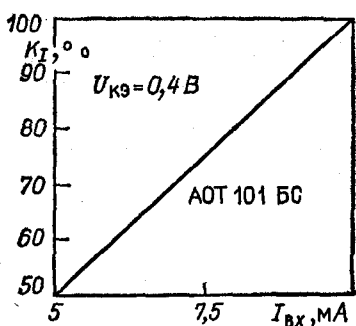

Типовая зависимость коэффициента передачи тока от входного тока

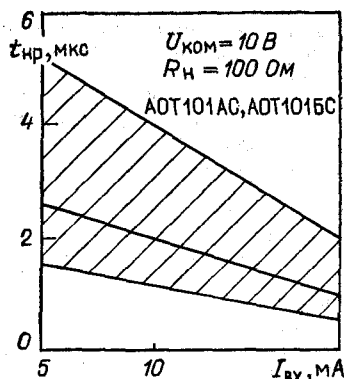

Зависимость времени нарастания выходного импульса от входного тока (показаны зона разброса и усредненная кривая)

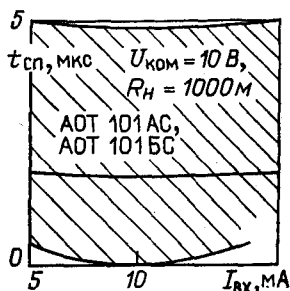

Зависимость времени спада выходного импульса от входного тока (показаны зона разброса и усредненная кривая)

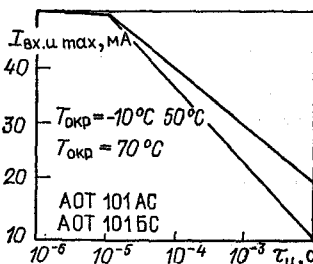

Зависимость максимального входного импульсного тока от длительности импульса входного тока