



Product Specification

AU OPTRONICS CORPORATION

() Preliminary Specifications

(V) Final Specifications

Module	13.3" HD 16:9 Color TFT-LCD with LED Backlight design
Model Name	B133XW07 V1 (H/W:0A)
Note	<i>LED Backlight with driving circuit design.</i>

Customer	Date
Checked & Approved by	Date
<p>Note: This Specification is subject to change without notice.</p>	

Approved by	Date
<u>Flossie Chuang</u>	<u>2010/09/30</u>
Prepared by	Date
<u>Kay CY Wang</u>	<u>2010/09/30</u>
<p>NBBU Marketing Division AU Optronics corporation</p>	



Product Specification

AU OPTRONICS CORPORATION

Record of Revision

Version and Date	Page	Old description	New Description	Remark
1.0 2010/09/30	All	Final Edition for Customer		

www.panelook.com



Product Specification

AU OPTRONICS CORPORATION

「取り扱い注意事項とお願い」

最初に

本モジュールは精密な部品を使い、薄型・軽量に設計しています。

取り扱い方や保管方法によっては、モジュールを取り扱う人や、他の人々へ危害を及ぼしたり、モジュールの故障・破損の原因となることがあります。

モジュールのご使用に当たりましては、この「取り扱い上のご注意とお願い」に従って、正しくご使用ください。

本モジュールを組み込んだセットのユーザーにも、正しくお使いいただくため、本項記載の各項目に付したマークに従って、セットの取扱説明書やラベルにその主旨を記述してください。

○印マーク：必ず記述してください（PL事項を含んでいます）。

□印マーク：記述されることをお奨めします。

当社は、設計・製造共に十分な品質確保を努めています。しかしながら万が一、モジュールが故障しても結果的に人身事故、火災事故、社会的な損害を生じさせないよう、冗長設計・延焼対策設計・過電流防止設計・誤動作防止設計などの安全設計の配慮をお願いします。

安全上のご注意

ここには当社のモジュールを取り扱う人や、他の人々への危害や財産への損害を未然に防ぎ、モジュールを安全に正しくお使いいただくために、守っていただきたい事項を記載しています。

警告

誤った取り扱いをすると、人が死亡または重症を負う可能性が想定される内容を示しています。

①特別な用途に使わないでください

本仕様書に掲載されているモジュールは、その故障や誤動作が直接人命を脅かしたり人体に危害を及ぼす恐れのある装置（原子力制御、航空宇宙機、燃焼制御、医療機器、各種安全装置など）に使用するために意図、設計されたものではありません。

本モジュールを上記のような装置に使用される場合は、あらかじめ当社窓口まで、ご相談願います。ご相談なく使用されたことにより発生した損害などについては、当社では責任を負いかねますので、ご了承願います。



Product Specification

AU OPTRONICS CORPORATION

注意

誤った取り扱いをすると、人が傷害を負う可能性が想定される内容、および物的損傷のみの発生が想定される内容を示しています。

○①モジュールの分解、改造をしないでください

分解により感電の恐れがあります。また、分解や改造をすると、モジュール内部の精密部品が破損したり、表示面にキズがついたりゴミが入ることがあります。

ゴミなどの付着や回路部品が故障すると、回路や部品が焼損・破損する恐れがあります。お客様にて分解や改造されたモジュールは、当社製品保証の対象外となります。

○②モジュールの表示面から漏れた液晶に触れないでください

モジュールの表示面が破損した場合には、中の液体（液晶）を口にしたり、吸い込んだり、皮膚につけないようにしてください。万が一、液晶が体に付いたり、口にしたり、衣服に付いた場合は直ちに次の措置をしてください。

液晶が目や口に入った場合は、すぐに大量の流水で最低15分間洗浄してください。また、皮膚や衣服に付いた場合は、すぐに拭き取り、石鹸を使用して大量の流水で最低15分間洗浄してください。付着したまま放置すると、皮膚や衣服を傷めることがあります。

飲み込んだ場合は、水でよく口の中を洗浄してください。大量の水を与えて吐き出させた後、医師の手当を受けてください。

○③表示面の割れたガラスに注意してください

表示面が破損した場合、ガラスの破片で手などを切らないよう十分注意してください。

モジュールの表面は、ガラス板上にプラスチックフィルムを貼り付けガラスが飛散しにくい構造になっていますが、万が一、切断面に触れますと怪我をすることがあります。

④絶対最大定格を超えないでください

本仕様書に規定されている絶対最大定格は、必ず守ってください。

これらはモジュールに対して絶対超えてはいけない定格値です。

これを超えて使用した場合には、回路に使用している部品が焼損・破損したり、特性が回復しない恐れがありますので、周囲温度、入力信号変動、および電気部品のバラツキなども考慮し、モジュールの絶対最大定格を超えないよう設計してください。

⑤電源回路保護装置について

セットの使用条件に合わせて、モジュール故障時の電源回路保護装置をご検討ください。特に本仕様書に記載されている保護装置については、必ずご使用ください。

本モジュールに使用されているヒューズには絶対手を加えないでください。

本ヒューズを無効にするようなことを行った場合、ゴミなどの付着や一部回路の故障時に、PCBや部品が焼損・破損することがあります。

⑥廃棄するとき

モジュールの廃棄については、地方自治体により規制を受ける場合があります。それぞれ自治体規制に従って廃棄を行ってください。



Product Specification

AU OPTRONICS CORPORATION

⑦部品のエッジに注意してください

モジュールの金属フレーム（ベゼル）のバリ処理は行っていますが、金属を使用しておりますので、取り扱いに際しましては怪我に十分注意してください。同様にガラス部品のエッジにも注意してください。

またセット設計の際には、これらのエッジ部分に配線、部品等が接触しないよう十分配慮をお願いします。

⑧推奨動作条件を超えないでください

推奨動作条件は、本モジュールの性能と品質が保証される範囲であり、この範囲を超えた場合、絶対最大定格内であっても動作は保証されません。推奨動作条件の範囲内において使用してください。

この推奨動作条件を超えて使用した場合、本モジュールの特性や信頼性の劣化等の品質に悪影響を及ぼしたり、寿命を縮めることがあります。

従って、セット設計に際しては、供給電圧の変動、接続部品の特性、入出力線のサージ、周辺温度には十分注意してください。

セット設計上のお願い

①取付穴について

モジュールをセットに組込む際、本仕様書に示してある全ての取付穴を使用するようにして下さい。また、使用するネジは本仕様書に従い適正な寸法のものを使用願います。

②ねじれやそりの防止のために

モジュールをセットに組み込む際と、セットを使用する際、モジュールに「ねじれ」や「そり」等の応力が加わらないよう、セット筐体設計に注意願います。「ねじれ」や「そり」はモジュール故障の原因となることがあります。

③モジュール裏面の設計について

セット筐体・ケーブルなどによりモジュール裏面が押されることの無いようにセット設計をしてください。モジュール裏面が押されることでパネルなどが変形し表示にむらを生じることがあります。

下図斜線で示した箇所以外には触らないように設計してください。本モジュールは導光板が使用されています。導光板に圧力がかかりますと白点や黒点の発生する原因となります。回路基板に圧力がかかりますとモジュール破損の恐れがありますので触らないようにしてください。

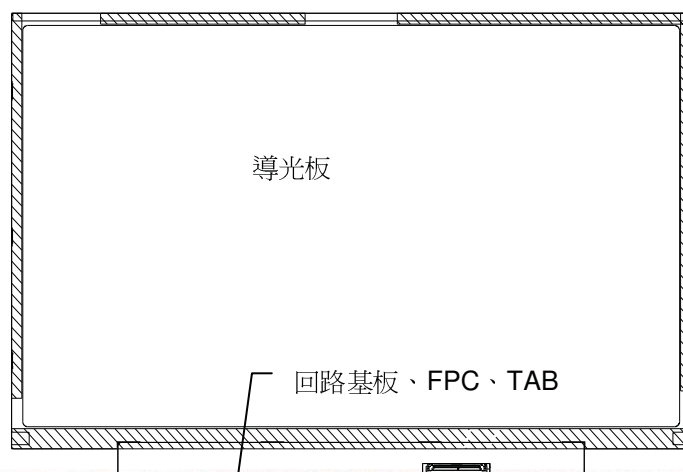



Product Specification

AU OPTRONICS CORPORATION

④セット用部品材料から発生するガスについて

セットに使用するプラスチック材料や緩衝材（ゴム）によっては、モジュールの表示面に貼られている偏光板やモジュール内部部品を変質させるガスを発生することがありますので、事前に十分確認してください。

⑤セット用包装・梱包材料から発生するガスについて

セットに使用する包装材料や梱包材料（リサイクル時に硫酸などが使用されたもの）によっては、モジュールの表示面に貼られている偏光板やモジュール内部部品を変質させるガスを発生することがありますので、事前に十分確認してください。

⑥電流容量について

モジュール内の電源ラインにヒューズ（釜屋電機株式会社、FCC16シリーズ）を搭載しております。

このヒューズを有効に機能させるために十分な電流容量を持たせるようにしてください。

また、このヒューズは、それ以前の回路には効果ありません。例として、I/Fコネクタ部分で電源がショートした場合には、I/Fコネクタ等が焼損、発煙することもあります。

事故防止のため、セット側にも適切な保護回路を搭載してください。

セット側でヒューズを使用する場合、電源投入時の突入電流でヒューズが溶断しないように適切な仕様のものを選んでください。

電源	推奨電流容量	セット側ヒューズ 使用時の推奨定格	内蔵ヒューズ（参考値）
V_{**}	4.0 A	2.0 A	1.5 A

⑦入力信号の印加について

入力信号は、モジュールの電源と同時に、または、モジュールの電源投入後、印加してください。

電源を切るときは入力信号を切ってから、または、入力信号と同時に電源を切ってください。

詳細は本仕様書に記載されている電源・信号電圧の供給シーケンスに従うようお願いいたします。

推奨外の条件での入力を行うと、故障や表示の劣化の原因となる場合があります。

なお、未使用端子は、本仕様書の指定による処置をお願いいたします。

⑧表示の焼き付きについて

システム設計時には、長時間の固定パターン表示を行わないような配慮をお願いいたします。

長時間同一パターンの表示を続けたり、推奨外の信号を入力すると、パターンを変えた後も薄く残る現象「焼き付き」を生じることがあります。

⑨金属フレーム（ベゼル）のグラウンドについて

モジュールの金属フレームをセットのグラウンドへ接続すると、一般的には不要電磁放射が減ります。

しかし、セット構造により差がありますので、最終的にグラウンドするかしないかは、セット全体で総合的に判断するようお願いいたします。

⑩モジュール表示面の見やすい角度のために



Product Specification

AU OPTRONICS CORPORATION

モジュールのコントラストなどの光学特性は視角依存性をもっています。
実装時には、実使用状態で最も見やすい位置や角度が得られるように設計してください。

①液晶表示面開口面積について

セットのケースの液晶表示面開口部分(Window Opening)の寸法は、不要な部分をカバーするために、本仕様書に記載の有効表示領域(Viewing area)より小さく設計するようお願いします。

ただし、画面の一部がケースにさえぎられて見えなくなることを防ぐために、駆動表示領域(Active area)より大きな適切な寸法とする必要があります。

②表示面への保護カバーと紫外線カットフィルター使用の推奨

屋外などでの過酷な条件下で使用する場合は、表示面のキズ防止や、ホコリ・水などの浸入を防ぐために、液晶表示開口部分に透明な保護カバーをつけることをお奨めします。

さらに直射日光に長時間さらされるような場合は、紫外線カットフィルター(390nm以下カット)の使用もお奨めします。

ただし、その場合透過輝度は低下しますので、材料の透過率にご留意ください。

取扱い・動作上のお願い

①持ち運ぶ際の注意

モジュールの手での運搬の際は、両手で金属フレーム(ベゼル)部を持つようにしてください。
FPCを持つと故障の原因となります。そのまま通電すると発煙や焼損の恐れがあります。

②組立作業時の静電破壊防止の注意

作業中の静電気発生防止に対して次のような配慮をしてください。
高圧の静電気が放電すると、モジュール内部の回路が破壊され、故障の原因となります。

- 1) 作業場は静電気の発生や放電を防ぐために、相対湿度 50~70%の範囲に保つようにしてください。
- 2) 作業域の床や、作業机の上には導電マットを敷きアースするようにしてください。
- 3) 一気に放電することを防ぐため、上記のアースをする際、0.5M Ω -1M Ω の抵抗を通してアースするようにしてください。アースバンドや導電マットには予め0.5M Ω -1M Ω の高抵抗が組み込まれている場合があります。このときは直接アースにつなぐようにしてください。
- 4) 作業者はアースバンドでアースするようにしてください。
- 5) はんだごて、ドライバなどの工具、治工具、コンベアや金属性の作業机などもアースするようにしてください。
- 6) 試験・検査装置のむきだしの金属部分へ帯電した物体や人体が触って、放電させないようにしてください。
- 7) 作業者の手や導電性の工具が、モジュールのPCB上の実装部品が露出している部分や回路パターンおよびコネクタ端子に、直接触れないようにしてください。

③作業環境について



Product Specification

AU OPTRONICS CORPORATION

モジュールの取り扱いには、できる限り塵埃の少ない部屋で行うようお願いいたします。
特に金属性のゴミがモジュールに付着すると、内部の電気回路がショートし、故障の原因となります。

④指紋付着の防止のために

モジュールの受入検査やセット組み込みの際などには、指サック、またはホコリが出ない柔らかい手袋を着用して取り扱うようにしてください。

素手で取り扱っているとモジュールの表示品位を損なうことがあります。

⑤表示面の保護フィルムについて

保護フィルムは、輸送中や組立作業中にホコリやキズの付着を防ぐため、出荷時に表示面に貼ってあります。

モジュール表示面の保護フィルムを剥す工程は、表示面へのホコリやキズを防止するため、組立の最終工程に近い方で行うことをお奨めします。

ただし、エージング等で高温槽にモジュールを組み付けたセットを投入される場合は、あらかじめモジュール表面の保護フィルムをはがしてください。貼ったままですと偏光板表面にムラが発生する場合があります。

保護フィルムを剥す際は、先端の鋭くない、テフロン被覆のピンセットなどでフィルムの端を注意深くつまみ上げるか、セロハンテープを保護フィルムの端に貼りつけ、3秒以上かけてゆっくり剥し、保護フィルム剥がれ面に向けて除電ブロー（イオナイザー）を当ててください。急いで剥すと静電気が発生し、モジュールの電気回路を損傷することがあります。

□⑥ 表示面の汚れ落としについて

もし、モジュールの表示面が汚れた場合は、脱脂綿または柔らかいきれいな布で軽く拭くか、拭く前に軽く息を表示面に吹きかけてから拭き取ることをお奨めします。

IC や PCB を含むモジュール内部は、有機溶剤によって損傷することがあります。

また、表示面の偏光板や偏光板の接着に使用している接着剤は、有機溶剤にて侵されることがありますので使用しないでください。

⑦表示面への接着剤やグリース付着防止について

モジュールの表示面には、セットの組立に使われる接着剤やグリースなどをつけないよう注意してください。

これらは表示面の品位を損なわずに取り去ることが困難です。

□⑧表示面への水滴について

表示面に水滴を付けて放置しないでください。

水滴が付いた場合は、すぐ脱脂綿や柔らかい布などで拭き取るようにしてください。

放置しておくと表示面が変色したり、シミの原因となります。また、水分が内部へ浸入すると故障の原因となります。

⑨腐食性大気中での取り扱いについて



Product Specification

AU OPTRONICS CORPORATION

ガスをあびせたり、通常大気中以外で使用はしないでください。故障の原因となることがあります。

⑩組立時のモジュールのそり、ねじれについて

モジュールをセットに組み込む作業やセットへ取付ける際、モジュールがそったり、ねじれたりしないよう注意してください。たとえ一時的でも、「そり」や「ねじれ」はモジュールの故障の原因になることがあります。

⑪取付ネジの締め方について

モジュールをセットに取付けるネジは、バランスよく均等に締めるようにお願いします。均等に締めないとモジュールが一時的にそったり、ねじられたりし故障の原因になることがあります。

⑫ケーブルの挟み込み防止のために

モジュールをセットに組み込む作業中、インターフェースのためのケーブルなどを、セットのケースとモジュールの間に挟み込まないよう注意してください。

挟み込んだまま組み込むと、モジュールの「そり」や「ねじれ」の原因となったり、ケーブルが損傷し故障の原因になる恐れがあります。

□⑬機械的衝撃防止について

モジュールには落下や衝撃などのような強い機械的衝撃を与えないように注意してください。

モジュール表示面のガラスを破損させたり、モジュールの故障の原因になることがあります。

□⑭モジュール表示面への圧力防止について

モジュールの表示面を強く押すなどの、強い外力を表示面に加えないよう注意してください。表示面にキズがついたり、破損する恐れや、モジュールの故障の原因になることがあります。

□⑮表示面のキズ防止について

モジュールの表示面に工具などのような固いものをあてたり、押ししたり、こすったりしないよう注意してください。

また、表示面に工具などの重い物を載せたり、モジュールを積み上げるようなことをしないよう注意してください。

表示面に使用している偏光板はキズつきやすく、表示面にキズやあとが付いたり、破損する恐れがあります。

□⑯モジュール裏面の取り扱いについて

モジュールの裏面の下図斜線部には回路基板などの機械的に弱い部品があります。

モジュールをセットに組み込む作業や取り扱いの際にストレスが加わると、回路や部品が破損してモジュールが故障することがありますのでご注意ください。



Product Specification

AU OPTRONICS CORPORATION

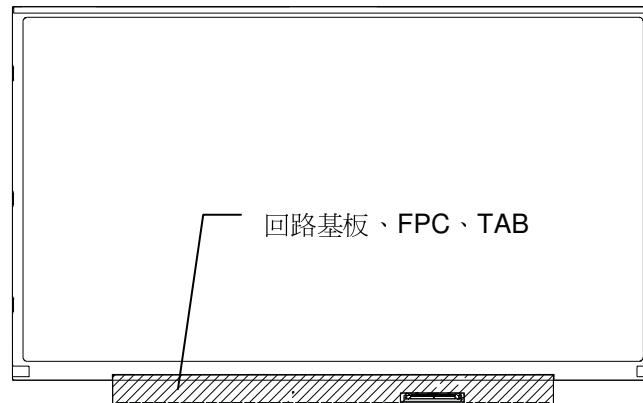

⑰ コネクタの差し込み方について

モジュールのコネクタにケーブルを差し込んだりはずしたりする際、モジュール側のコネクタ部分に、強い外力が加わらないように注意してください。

強い外力で PCB や TAB ドライバの内部接続を損傷することがあります。

また、モジュールの入力信号用コネクタとセット側の接続コネクタは、斜め差し、半差しなどないよう正しく差し込み、必ず確認を行ってください。

正しく差し込まれずに信号等を入力された場合、回路部品の故障を引き起こす恐れがあります。

⑱ FPCの取り扱い方について

FPCを引っ張ったり、キズをつけないよう注意してください。

故障の原因となります。

⑲ 作業中の通電について

作業時には必ずセット側の電源を切るようにしてください。

セットの電源を入れたまま、モジュールのコネクタの抜き差しをするとモジュールの電気回路を損傷することがあります。

試験、検査工程などで通電する場合、駆動装置の電源及び入力信号は本仕様書に記載された、電源シーケンスを満足するものを使用してください。

⑳ 入力信号について

入力信号は、電源が入ってから送り、電源を切る前に信号を切ってください。

詳しい電源シーケンスと信号については本仕様書を参照ください。

㉑ 長期間ご使用されたモジュールについて

長期間モジュールを使用した場合、光学系部材（導光板、光学シート等）の経時変化により変色し光学特性規格外となることがありますが、異常ではありません。



Product Specification

AU OPTRONICS CORPORATION

保管・輸送上のお願い

①高温高湿下での保存について

モジュールを高温高湿（35℃、相対湿度70%以上）の条件下には長時間（約1ヶ月以上）放置しないよう注意してください。画面品位が劣化する恐れがあります。

止むを得ず長期間保存する必要がある場合は、当社の梱包状態（開封前）にて、温度0～35℃の範囲で、相対湿度70%以下の乾燥した場所に保管するようお願いいたします。

②極低温での液晶の凝固について

本仕様書に記載の定格保存温度より低い温度では、モジュールの液晶表示パネルが液晶の凝固、収縮などで損傷する場合がありますので、そのような場所へは放置しないよう注意してください。

③強い紫外線に注意

モジュールを長期間保管するときは、モジュールを強い紫外線から守るため、太陽光線や蛍光灯の光に直接当たらないよう注意してください。

④塵埃について

ゴミや硬い異物などによって、モジュールの表示面の偏光板にキズがつくのを防ぐため、塵埃の少ない場所に保管するようお願いいたします。

□⑤結露について

結露が生じないような条件下で保管するようお願いいたします。

結露が生じると動作異常や故障の原因となります。特に、結露が生じたままモジュールを動作させないようにしてください。

⑥再包装の際は

お客様において、本モジュールを開封後、再び輸送や保管が必要になった場合は、元の包装箱や包装材料を使い、元と同じ方法で包装することをお奨めします。

⑦包装材料の新規採用時のお願い

包装用段ボールやゴム部品などは、一部に腐食性ガスを発生するものがありますので、ご採用にあたっては、事前にセット状態や梱包状態での信頼性確認を行う事をお奨めします。



Product Specification

AU OPTRONICS CORPORATION

目次

「取り扱い注意事項とお願い」	3	頁
1. 適用	13	頁
2. 製品仕様	13	頁
2.1 一般仕様	13	頁
2.2 定格	14	頁
2.2.1 絶対最大定格	14	頁
2.2.2 環境条件	14	頁
2.2.3 機械的条件	16	頁
2.2.4 騒音	16	頁
2.2.5 その他	16	頁
2.3 機械的仕様	17	頁
2.3.1 概略構造図	17	頁
2.3.2 外形図	18	頁
2.4 電気的仕様	20	頁
2.4.1 回路構成	20	頁
2.4.2 タイミングチャート	20	頁
2.4.3 タイミング仕様	21	頁
2.4.4 LVDS 仕様	23	頁
2.4.5 入出力端子	24	頁
2.4.6 電源・信号電圧の供給シーケンス	28	頁
2.4.7 EDID データ	29	頁
3. 推奨動作条件	32	頁
4. 製品規格	33	頁
4.1 機械的検査	33	頁
4.1.1 外観	33	頁
4.1.2 外形寸法	34	頁
4.1.3 表示	35	頁
4.2 電気的特性	37	頁
4.2.1 共通検査条件	37	頁
4.2.2 電気的規格	37	頁
4.3 光学的特性	39	頁
4.3.1 共通検査条件	39	頁
4.3.2 光学的特性規格	39	頁
4.4 表示品位	41	頁
4.4.1 共通検査条件	41	頁
4.4.2 表示品位規格	41	頁
5. 包装	43	頁
6. 寿命	45	頁
6.1 モジュール本体	45	頁
6.2 LED寿命	45	頁
7. 検査方法	46	頁
7.1 光学的検査方法	46	頁
7.2 表示品位検査方法	50	頁
8. その他	51	頁
8.1 準拠規格	51	頁
8.2 疑義事項及び未定事項の協議	51	頁
9. 付図	52	頁
9.1 使用材料明細	52	頁
9.2 回路図, 部品表	53	頁
9.3 プリント基板パターン図	62	頁
10. レビジョン管理表	63	頁
11. 改訂経歴	64	頁



Product Specification

AU OPTRONICS CORPORATION

1. 適用

本仕様書は、株式会社 東芝 デジタルプロダクツ&ネットワーク社 青梅事業所 殿に納入する、パーソナルコンピュータ用に設計された T F T 液晶モジュール B133XW07 V1 に適用する。

(青梅殿型番 : G33C0006F110)

2. 製品仕様

2.1 一般仕様

項目	仕様	備考
表示方式	T N 形カラー (6 4 階調, 2 6 万色) 透過形, ノーマリホワイト	
視角方向	6 時 (ただし、最大コントラスト方向)	
駆動方式	T F T アクティブマトリクス	
入力信号	N C L K (クロック), H S y n c、V S y n c、D E (複合同期信号) R 5, R 4, R 3, R 2, R 1, R 0 (赤表示データ) G 5, G 4, G 3, G 2, G 1, G 0 (緑表示データ) B 5, B 4, B 3, B 2, B 1, B 0 (青表示データ) (インターフェイスに L V D S を使用)	
外形寸法	302.06(W) × 188.70(H) × 3.6/3.88(D) (Max) (mm)	
駆動表示領域寸法	293.4168 × 164.9664 (mm)	
有効表示部寸法	294.9 × 166.4 (mm)	
画素数	1366 (W) × 768 (H)	①
画素ピッチ	0.2148 (W) × 0.2148 (H) (mm)	①
画素配列	R G B 縦ストライプ	①
表面処理	A G	
バックライト	L E D 下辺 8 直列 x 5 平行 40 個使用	
質量	265 ± 15 g	

注 1)

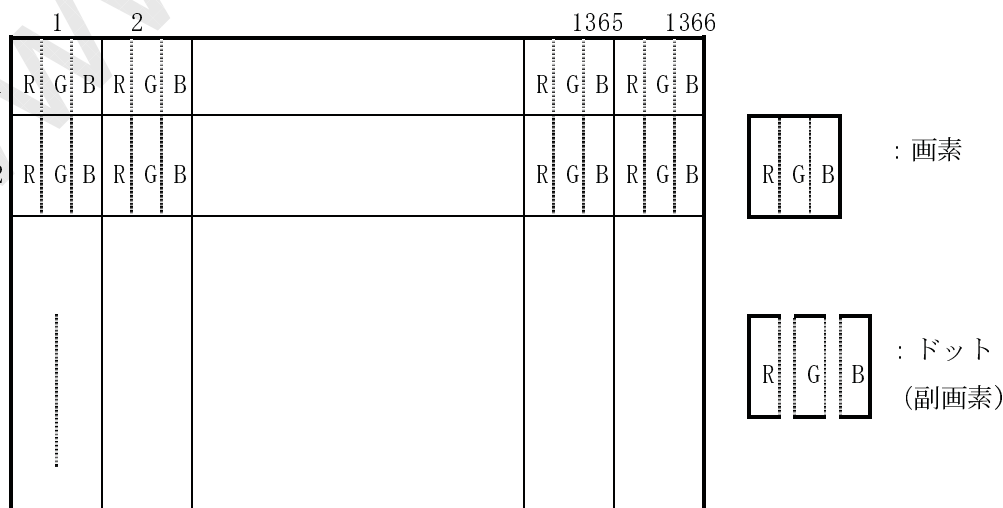



Product Specification

AU OPTRONICS CORPORATION

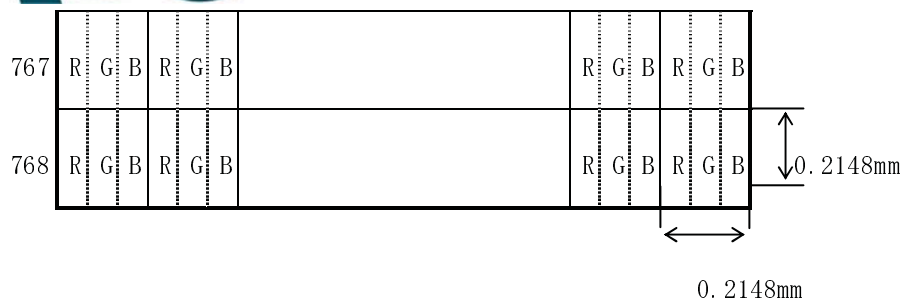

2.2 定格

2.2.1 絶対最大定格¹⁾

項目	記号	最小	最大	単位	適用端子 ²⁾
電源電圧	V_{DD}	-0.3	+3.0	V	$V_{DD} - GND$ 間
入力信号電圧	V_{IN}	-0.3	$V_{DD}+0.3$	V	L V D S インターフェース
LED 入力逆電圧 ³⁾	V_{LED}	—	5	V	
LED 入力順電流 ³⁾	f_{LED}	—	30	mA	

注1) 絶対最大定格は、本製品の瞬時たりとも越えてはならない値であって複数の定格のどの一つの値も越えることはできません。絶対最大定格を越えて使用した場合、特性は回復しないことがあります。著しい場合は永久破壊に至る場合もあります。

従って、セット設計に際しては、供給電圧の変動、接続部品の特性、入出力線のサージには十分注意してください。

注2) 2.4.4項参照。

注3) 25℃環境下

2.2.2 環境条件

項目	記号	最小	最大	単位	備考
動作温度 ¹⁾	T_{op}	0	+50	℃	
動作湿度 ¹⁾	H_{op}	10	90	% (RH)	
保存温度 ¹⁾	T_{stg}	-20	+65	℃	
保存湿度 ¹⁾	H_{stg}	10	95	% (RH)	
パネル動作温度 ²⁾	—	0	+60	℃	
気圧 (高度)	—	70.0	106.00	kPa	動作時 (高度 3000m相当)
気圧 (高度)	—	12.0	106.00	kPa	非動作時 (高度 12000m相当)
耐放射光	—	—	370	W/m ²	300~700nm



Product Specification

AU OPTRONICS CORPORATION

注1) モジュールの周囲環境を示す。湿球温度は39℃以下とし、結露なきこととする。

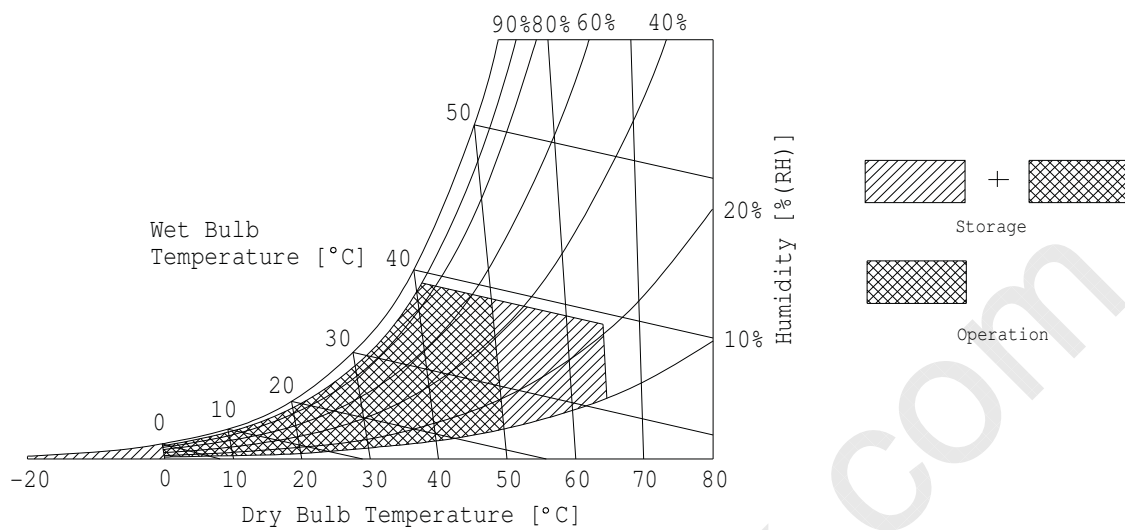

注2) 液晶パネル自体の表面温度。



Product Specification

AU OPTRONICS CORPORATION

2.2.3 機械的条件¹⁾

項 目	条 件	
振動 ²⁾	動作	5~500Hz, 4.9m/s ² (0.5G)一定 0.5h/サイクル x, y, z 方向
	非動作	5~500Hz, 14.7m/s ² (1.5G)一定 0.5h/サイクル x, y, z 方向
衝撃 ²⁾	動作	98m/s ² (10G), 11ms, x, y, z 方向 2,548m/s ² (260G), 2ms, x, y, z 方向
	非動作	686m/s ² (70G), 11ms, x, y, z 方向 2,548m/s ² (260G), 2ms, x, y, z 方向
耐負荷荷重(1)	モジュール表面, 垂直方向よりベゼルに対し196N(20kgf) (φ=16mm)を掛け、破壊なきこと。 ^{2),4)}	
耐負荷荷重(2)	モジュール裏面に対し垂直方向より294N(30kgf) (φ=30mm)を掛け、破壊なきこと。 ^{2),4)}	
コネクタ挿抜 信号入力コネクタ	30回挿抜を行い、外観及び性能に異常の無いこと。 ³⁾	

注1) モジュールに結露させないこと。

注2) セット上蓋部実装状態で実施。

注3) モジュールは非動作のこと。

注4) 静荷重のこと。

2.2.4 騒音

如何なる使用環境であっても不快な可聴音を生じないこと。また、電源投入時、遮断時においても不快な異音を生じないこと。なお規定値について必要な場合には両者にて協議する。

2.2.5 その他

項 目	条 件
オープンショート試験	発煙及び発火のないこと。



Product Specification

AU OPTRONICS CORPORATION

2.3 機械的仕様

2.3.1 概略構造図

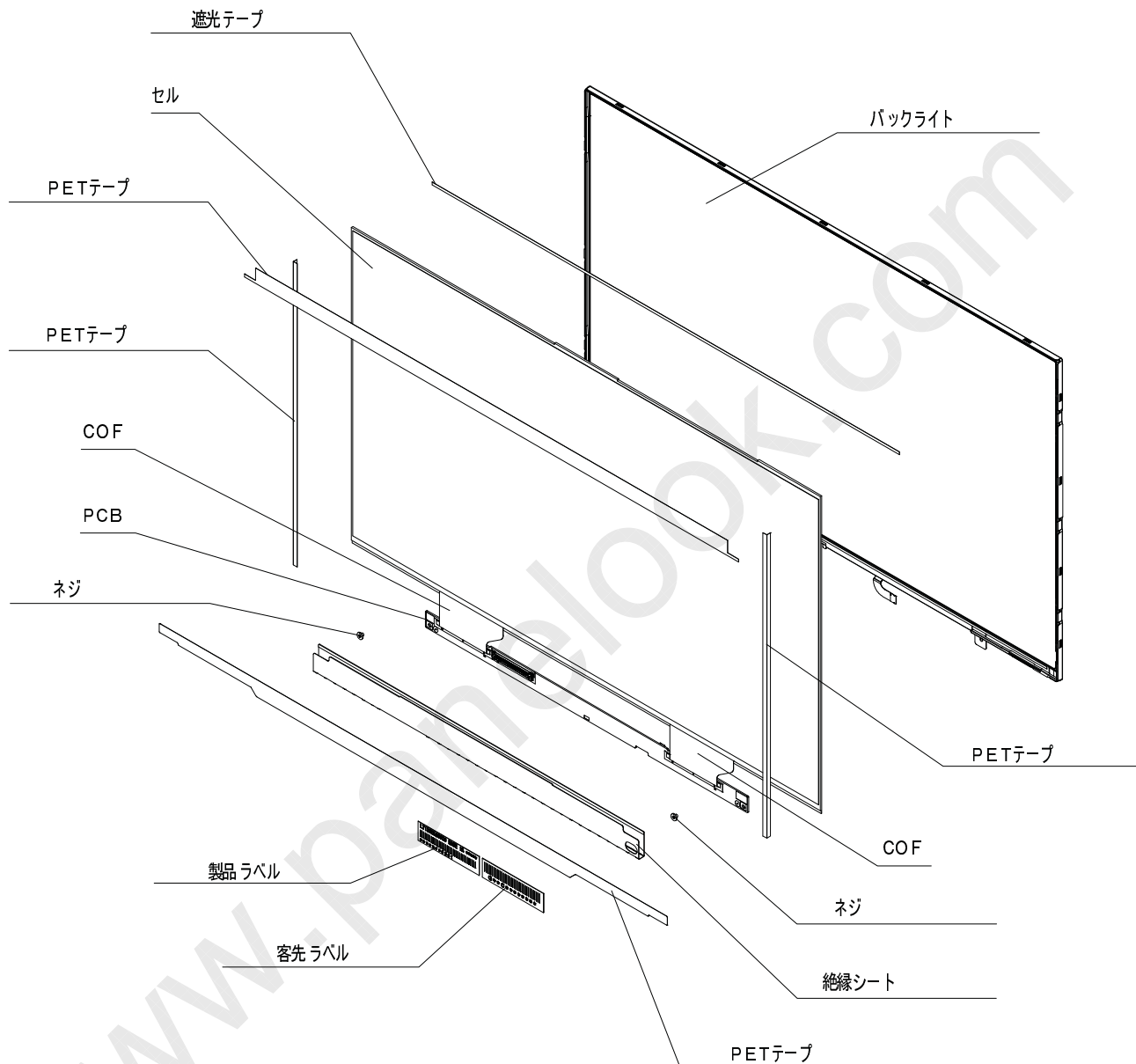



Product Specification

AU OPTRONICS CORPORATION

2.3.2 外形图
(1) 表面图

单位: mm
標準公差: ±0.5

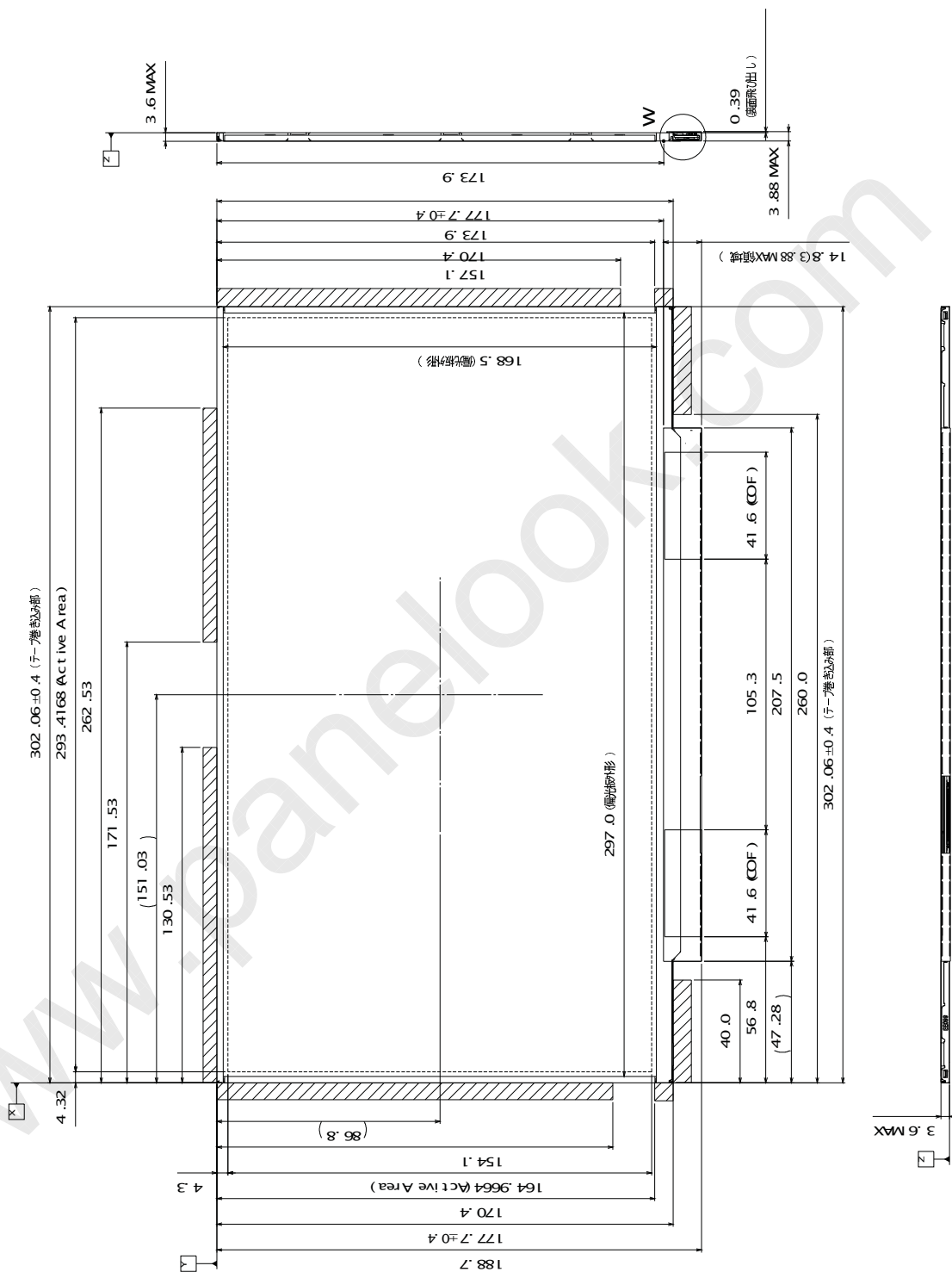



Product Specification

AU OPTRONICS CORPORATION

(2) 裏面図

単位 : mm

標準公差 : ± 0.5

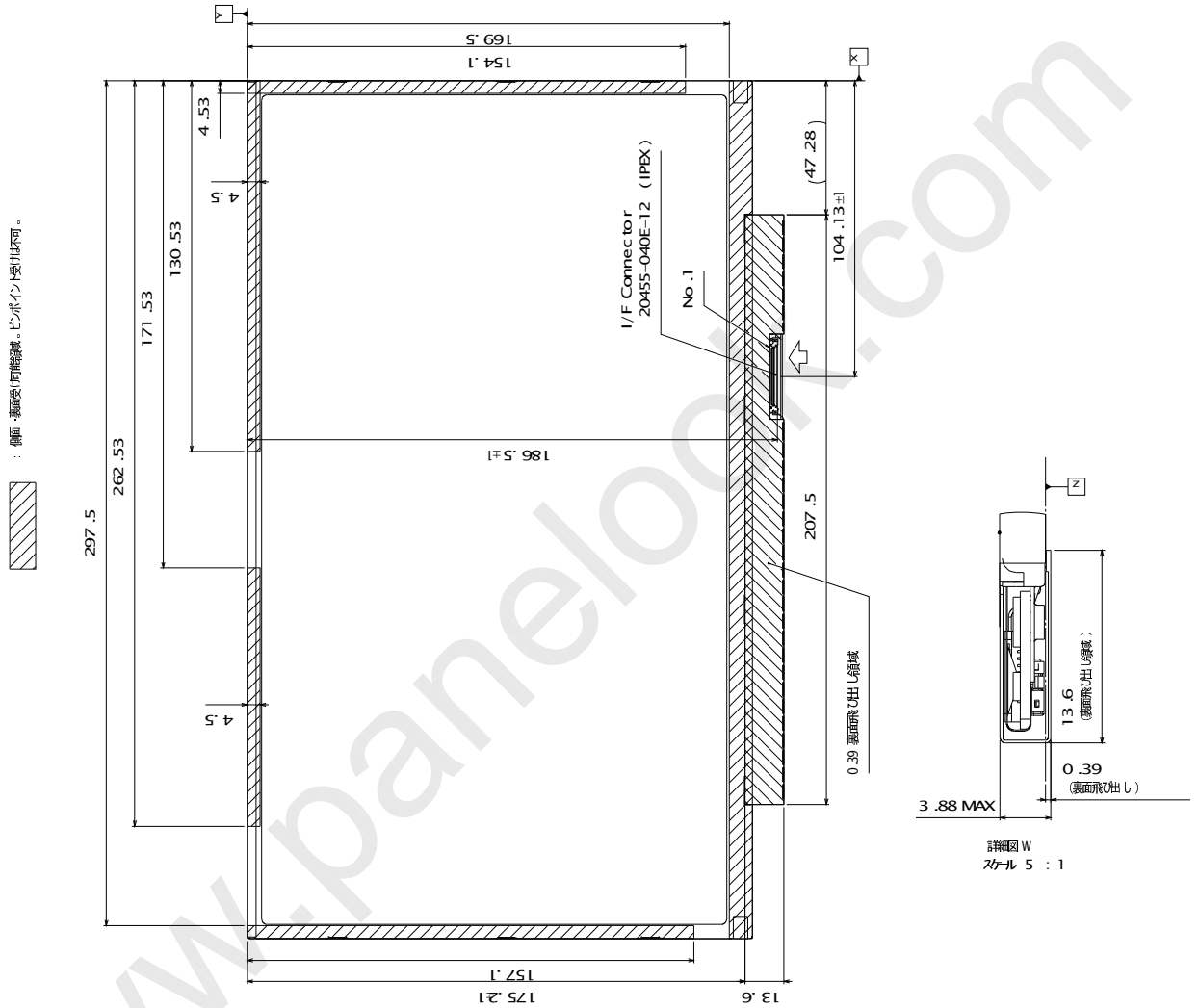



Product Specification

AU OPTRONICS CORPORATION

2.4 電氣的仕様

2.4.1 回路構成^{1) 2)}

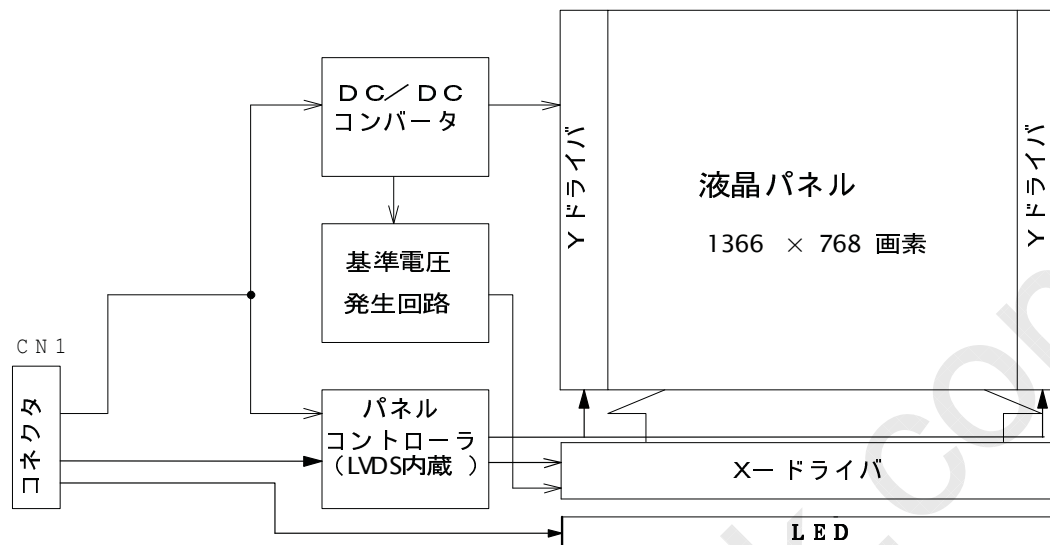

注1) タイミング仕様はPCのコントローラ入力部で規定するものとする。

注2) LVDSはコントローラに内蔵されております。

2.4.2 タイミングチャート

(1) Vertical Timing

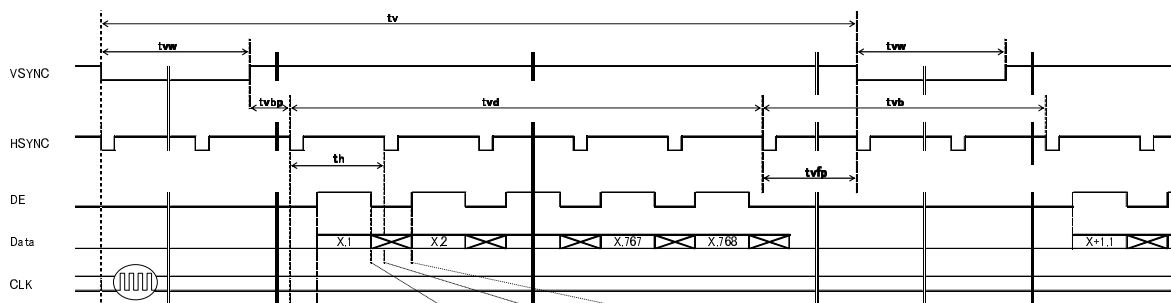

(2) Horizontal Timing

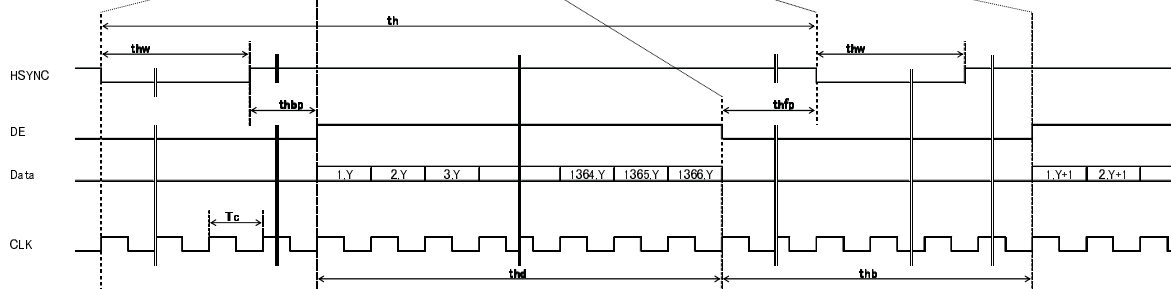



Product Specification

AU OPTRONICS CORPORATION

2. 4. 3 タイミング仕様^{1) 2) 3) 4) 5)}

●60Hz

項目	記号	M in.	Typ.	M ax.	単位
フレーム周期	tv	772	780	782	th
		16.09	16.67		ms
垂直表示期間	tvd	768	768	768	th
垂直ブランキング期間	tvb	4	12	14	th
1走査線時間	th	1626	1641		tc
		20.85	21.37		μs
水平表示期間	thd	1366	1366	1366	tc
水平ブランキング期間	thb	260	275		tc
クロック周期	tc		76.8	78	MHz
		12.821	13.021		ns

項目	記号	M in.	Typ.	M ax.	単位
垂直同期信号パルス幅	twv	1			th
垂直フロントポーチ	tvfp	1			th
垂直バックポーチ	tvbp	2			th
水平同期信号パルス幅	thw	4			tc
水平フロントポーチ	thfp	4			tc
水平バックポーチ	thbp	4			tc
DEパルス幅	thd	1366	1366	1366	tc

※1

※2

●40Hz

項目	記号	M in.	Typ.	M ax.	単位
フレーム周期	tv	772	780	782	th
		22.82	25.00		ms
垂直表示期間	tvd	768	768	768	th
垂直ブランキング期間	tvb	4	12	14	th
1走査線時間	th	1626	1641		tc
		29.56	32.05		μs
水平表示期間	thd	1366	1366	1366	tc
水平ブランキング期間	thb	260	275		tc
クロック周期	tc		51.2	55	MHz
		18.182	19.531		ns

項目	記号	M in.	Typ.	M ax.	単位
垂直同期信号パルス幅	twv	1			th
垂直フロントポーチ	tvfp	1			th
垂直バックポーチ	tvbp	2			th
水平同期信号パルス幅	thw	4			tc
水平フロントポーチ	thfp	4			tc
水平バックポーチ	thbp	4			tc
DEパルス幅	thd	1366	1366	1366	tc

※1

※2

※1 下記数式を満足する事。

$$tvb = tvw + tvfp + tvbp$$

※2 下記数式を満足する事。

$$thb = thw + thfp + thbp$$

注1) DEが入力されている時に、NCLKを”H”レベルまたは”L”レベルに固定しないでください。
液晶パネルに直流が加わり、液晶が劣化します



Product Specification

AU OPTRONICS CORPORATION

- 注2) 上記のタイミング仕様及び3. 推奨動作条件の範囲であっても、FLの駆動条件（特に周波数）と動作タイミングの干渉により、画面にチラツキなどが発生する場合がありますので、表示品位を確認しながらそれぞれを設定願います。
- 注3) t_v 、 t_h 、 t_{hbp} および t_{vds} を変動させないで下さい。 t_v 、 t_h 、 t_{hbp} および t_{vds} を変動させると液晶パネルは黒表示となります。
- 注4) フレーム周期が遅くなりますと、フリッカ、点欠点など表示品位の低下を招く場合があります。
- 注5) おのおのの一走査時間でのクロック数は常に一定として下さい。

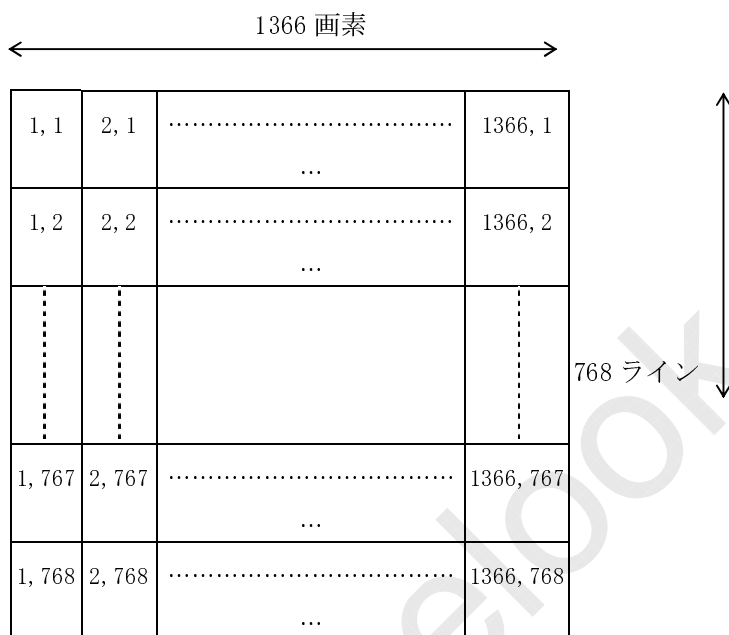



Product Specification

AU OPTRONICS CORPORATION

2.4.4 LVDS仕様

2.4.4.1 推奨動作条件

項目	記号	規格値			単位
		Min.	Typ.	Max.	
許容電源ノイズ	VNOZ	—	—	0.1	V
動作クロック周波数	RXCLK	20	—	60	MHz
差動入力電圧	VID	0.1	—	0.6	V

2.4.4.2 電気的特性

項目	記号	規格値			単位	条件
		Min.	Typ.	Max.		
差動入力“H”スレッショールド ¹⁾	RxV _{TH}	—	+50	+100	mV	RxV _{CM} =1.2V
差動入力“L”スレッショールド ¹⁾	RxV _{TL}	-100	-50	—	mV	RxV _{CM} =1.2V
差動入力コモンモード電圧 ²⁾	RxV _{CM}	0.9	1.2	1.75	V	RxV _{TH} - RxV _{TL} =200mV

注1) LVDSの仕様は、TIA/EIA-644に準拠しております。

注2) コモンモード電圧に関しましては、上記仕様の範囲内で使用ください。



Product Specification

AU OPTRONICS CORPORATION

2.4.5 入出力端子

CN1 入力信号 (20455-040E-12/I-PEX製)

Terminal No.	Symbol	Function
1	NC	Non-Connection
2	V _{DD}	Power Supply : +3.3V
3	V _{DD}	Power Supply : +3.3V
4	V _{EDID}	DDC 3.3V POWER SUPPLY : +3.3V
5	NC	Non-Connection
6	CLK _{EDID}	DDC Clock
7	DATA _{EDID}	DDC Data
8	RxIN0-	Negative LVDS differential data input (R0-R5,G0)
9	RxIN0+	Positive LVDS differential data input (R0-R5,G0)
10	V _{SS}	GND
11	RxIN1-	Negative LVDS differential data input (G1-G5, B0-B1)
12	RxIN1+	Positive LVDS differential data input (G1-G5, B0-B1)
13	V _{SS}	GND
14	RxIN2-	Negative LVDS differential data input (B2-B5, HS, VS, DE)
15	RxIN2+	Positive LVDS differential data input (B2-B5, HS, VS, DE)
16	V _{SS}	GND
17	CLK-	Clock Signal(-)
18	CLK+	Clock Signal(+)
19	V _{SS}	GND
20	NC	Non-Connection
21	NC	Non-Connection
22	V _{SS}	GND
23	NC	Non-Connection
24	NC	Non-Connection
25	V _{SS}	GND
26	NC	Non-Connection
27	NC	Non-Connection
28	V _{SS}	GND
29	NC	Non-Connection
30	NC	Non-Connection
31	VLED GND	LED Ground
32	VLED GND	LED Ground
33	VLED GND	LED Ground



Product Specification

AU OPTRONICS CORPORATION

34	NC	Non-Connection
35	PWM	PWM for Luminance control
36	BL ON	Backlight On/Off control
37	NC	Non-Connection
38	VLED	LED Power Supply (7-20V)
39	VLED	LED Power Supply (7-20V)
40	VLED	LED Power Supply (7-20V)

注1) VSSピンはGNDに接続してください。無接続やハイインピーダンスでは使用しないで下さい。

注2) 入力信号は、下記タイミングで、レシーバー信号に入力されます。

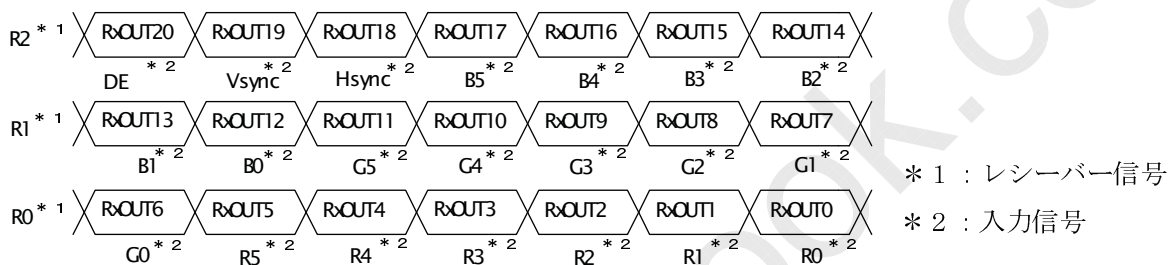



Product Specification

AU OPTRONICS CORPORATION

注3) 表示データ18bitの組み合わせにより26万色表示を行う。

	表示	R5 R4 R3 R2 R1 R0	G5 G4 G3 G2 G1 G0	B5 B4 B3 B2 B1 B0	階調レベル
基本色	黒	L L L L L L	L L L L L L	L L L L L L	—
	青	L L L L L L	L L L L L L	H H H H H H	—
	緑	L L L L L L	H H H H H H	L L L L L L	—
	水色	L L L L L L	H H H H H H	H H H H H H	—
	赤	H H H H H H	L L L L L L	L L L L L L	—
	紫	H H H H H H	L L L L L L	H H H H H H	—
	黄	H H H H H H	H H H H H H	L L L L L L	—
	白	H H H H H H	H H H H H H	H H H H H H	—
赤階調	黒	L L L L L L	L L L L L L	L L L L L L	L 0
		L L L L L H	L L L L L L	L L L L L L	L 1
	暗	L L L L H L	L L L L L L	L L L L L L	L 2
	↑	:	:	:	L 3~
	↓	:	:	:	L 6 0
	明	H H H H L H	L L L L L L	L L L L L L	L 6 1
		H H H H H L	L L L L L L	L L L L L L	L 6 2
	赤	H H H H H H	L L L L L L	L L L L L L	赤 L 6 3
緑階調	黒	L L L L L L	L L L L L L	L L L L L L	L 0
		L L L L L L	L L L L L H	L L L L L L	L 1
	暗	L L L L L L	L L L L H L	L L L L L L	L 2
	↑	:	:	:	L 3~
	↓	:	:	:	L 6 0
	明	L L L L L L	H H H H L H	L L L L L L	L 6 1
		L L L L L L	H H H H H L	L L L L L L	L 6 2
	緑	L L L L L L	H H H H H H	L L L L L L	緑 L 6 3
青階調	黒	L L L L L L	L L L L L L	L L L L L L	L 0
		L L L L L L	L L L L L L	L L L L L H	L 1
	暗	L L L L L L	L L L L L L	L L L L H L	L 2
	↑	:	:	:	L 3~
	↓	:	:	:	L 6 0
	明	L L L L L L	L L L L L L	H H H H L H	L 6 1
		L L L L L L	L L L L L L	H H H H H L	L 6 2
	青	L L L L L L	L L L L L L	H H H H H H	青 L 6 3
白黒階	黒	L L L L L L	L L L L L L	L L L L L L	L 0
		L L L L L H	L L L L L H	L L L L L H	L 1
	暗	L L L L H L	L L L L H L	L L L L H L	L 2



Product Specification

AU OPTRONICS CORPORATION

調	↑				L 3 ~
	↓				L 6 0
	明	H H H H L H	H H H H L H	H H H H L H	L 6 1
		H H H H H L	H H H H H L	H H H H H L	L 6 2
	白	H H H H H H	H H H H H H	H H H H H H	白 L 6 3

www.panelook.com



Product Specification

AU OPTRONICS CORPORATION

2.4.6 電源・信号電圧の供給シーケンス

入力信号は、モジュールの電源と同時に、または、モジュールの電源投入後印加してください。

電源を切る場合は入力信号を切ってから、または、入力信号と同時に電源を切ってください。

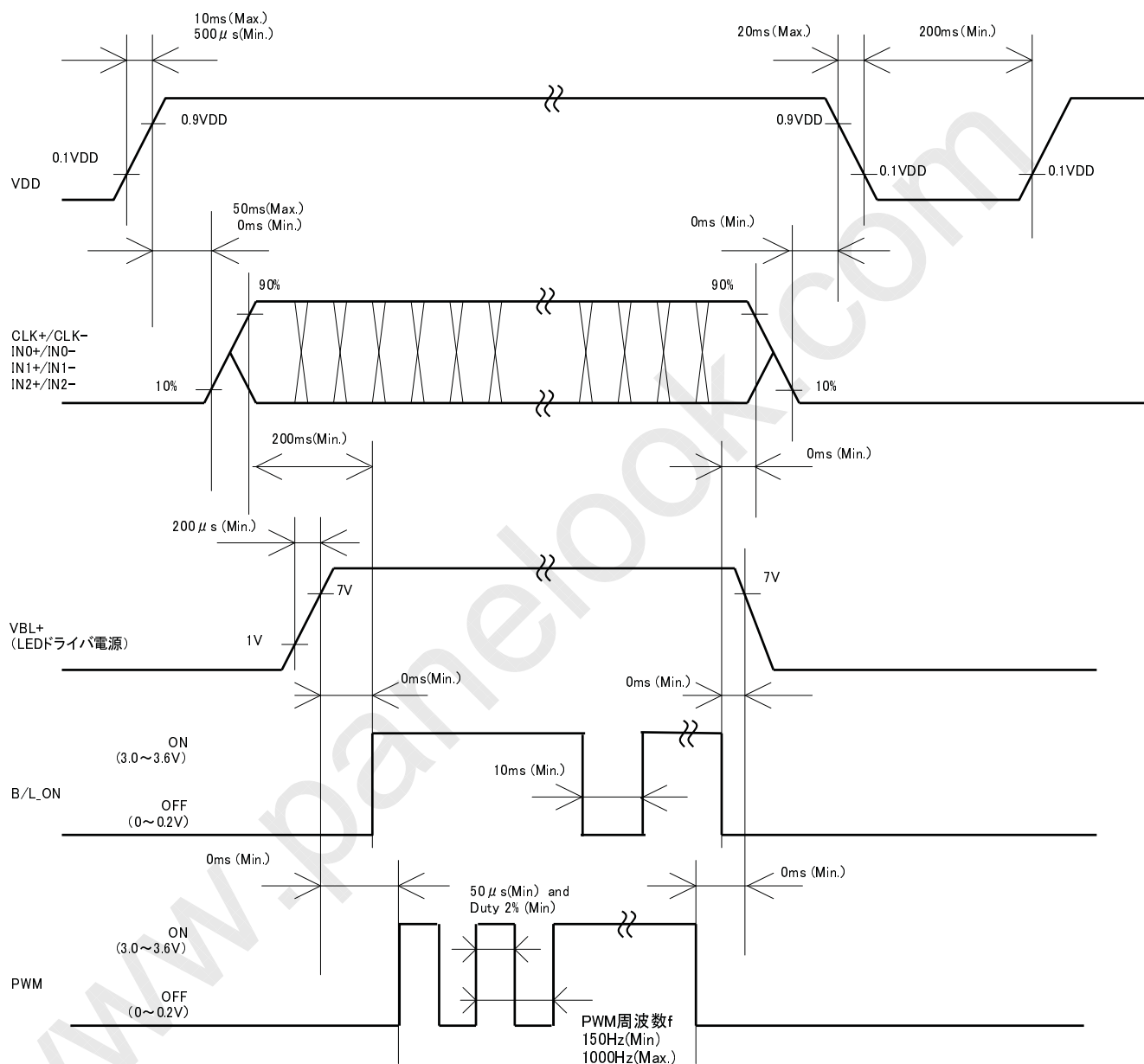



Product Specification

AU OPTRONICS CORPORATION

2.4.7 EDIDデータ

Data No.	Data (Hex)	Data (Dec)	説明	実入力	2進数表示
0	00	0	固定入力 (Header)		
1	FF	255			
2	FF	255			
3	FF	255			
4	FF	255			
5	FF	255			
6	FF	255			
7	00	0			
8	30	48	メーカーID (ASCIIコードで入力)	LCD	0110000
9	64	100			1100100
10	22	34	プロダクトID (10、11番地は逆転して使用される)	2209	
11	09	9			
12	01	1	シリアルNo. 未記入の場合は『01』入力	未記入	
13	01	1			
14	01	1			
15	01	1			
16	Value	Value	製造週 (1-53週:閏年は54週)		
17	Value	Value	製造年 (製造年-1990)		
18	01	1	EDID Version (Structure ①, ②) ①:18番地 ②:19番地	1.3	
19	03	3			
20	80	128	Video Input 情報		10000000
21	1D	29	画面サイズ* (cm) (21番地:横 22番地:縦)	13.3inch	
22	11	17		29cm/17cm	
23	78	120	階調: γ 値 (γ 値 \times 100-100)	$\gamma = 2.2$	
24	0A	10	サポート情報		00001010
25	85	133	色度: R,G,B,W 10進数を2進数(10桁)に変換。 その際、誤差は ± 0.0005 以下とする。 (例: 0.610 \rightarrow 1001110001) (0.6103516)		10000101
26	95	149			10010101
27	99	153		Rx=0.6	10011001
28	57	87		Ry=0.34	01010111
29	4F	79		Gx=0.31	01001111
30	8F	143		Gy=0.56	10001111
31	26	38		Bx=0.15	00100110
32	21	33		By=0.13	00100001
33	50	80		Wx=0.313	01010000
34	54	84		Wy=0.329	01010100
35	00	0	Establish Timing 受像可能な解像度には全てbitを立てる。 LCDは60Hzのみbitを立てるのが良い。	該当無し	00000000
36	00	0			00000000
37	00	0			00000000



Product Specification

AU OPTRONICS CORPORATION

Data No.	Data (Hex)	Data (Dec)	説明	実入力	2進数表示
38	8B	139	Standard Timing	1366	
39	00	0	<ul style="list-style-type: none"> ・受像可能な代表的な全ての解像度を記入。 ・2Byteのコードで1つの解像度を表示。 ・計8種類の解像度を記述出来る。 ・E-Timing(35-37番地)と重複しない事。 ・E-TimingとS-Timingのどちらかに最大解像度を記述する。 ・未使用部分には 01 01 を入れる。 #1:(水平解像度/8)-31 → 16進数 #2:7-6Bit…アスペクト比 16:10 → 0,0 4:3 → 0,1 5:4 → 1,0 16:9 → 1,1 5-0Bit…リフレッシュレート - 60	16:9 60Hz	00000000
40	01	1			
41	01	1			
42	01	1			
43	01	1			
44	01	1			
45	01	1			
46	01	1			
47	01	1			
48	01	1			
49	01	1			
50	01	1			
51	01	1			
52	01	1			
53	01	1			
54	00	0	推奨タイミング(24番地のフラグを立てておく)		
55	1E	30	54,55番地:ピクセルクロック/10000	76.8MHz	
56	56	86	56番地:水平表示期間(pixels)/下位8bit(全12bit)	1366Pixels	01010110
57	13	19	57番地:水平フランクング(pixels)/下位8bit(全12bit)	275Pixels	00010011
58	51	81	58番地:H-A上位4bit + H-B上位4bit		01010001
59	00	0	59番地:垂直表示期間(lines)/下位8bit(全12bit)	768Lines	00000000
60	0C	12	60番地:垂直フランクング(lines)/下位8bit(全12bit)	12Lines	00001100
61	30	48	61番地:V-A上位4bit + V-B上位4bit		00110000
62	23	35	62番地:H-Sync. Offset(フロントホーチ)/下位8bit(全10bit)	35Pixels	00100011
63	70	112	63番地:H-Sync.(ハルス幅)/下位8bit(全10bit)	112Pixels	01110000
64	12	18	64番地:V-フロントホーチ下位4bit + V-Sync.下位4bit (全6b	1/2Lines	00010010
65	00	0	65番地:コメント参照		00000000
66	27	39	66番地:画面サイズ横(mm)/下位8bit(全12bit)	295mm	00100111
67	A6	166	66番地:画面サイズ縦(mm)/下位8bit(全12bit)	166mm	10100110
68	10	16	68番地:画面サイズ上位4bit + 画面サイズ縦上位4bit		00010000
69	00	0	69番地:H-Border(全8bit)	0Pixels	00000000
70	00	0	70番地:V-Border(全8bit)	0Lines	00000000
71	18	24	71番地:フラグ(E-EDID Standard Page 18 of 32参照)		00011000
72	00	0	40Hzタイミング		
73	14	20	72,73番地:ピクセルクロック/10000	51.2MHz	
74	56	86	56番地:水平表示期間(pixels)/下位8bit(全12bit)	1366Pixels	01010110
75	13	19	57番地:水平フランクング(pixels)/下位8bit(全12bit)	275Pixels	00010011
76	51	81	58番地:H-A上位4bit + H-B上位4bit		01010001
77	00	0	59番地:垂直表示期間(lines)/下位8bit(全12bit)	768Lines	00000000
78	0C	12	60番地:垂直フランクング(lines)/下位8bit(全12bit)	12Lines	00001100
79	30	48	61番地:V-A上位4bit + V-B上位4bit		00110000
80	23	35	62番地:H-Sync. Offset(フロントホーチ)/下位8bit(全10bit)	35Pixels	00100011
81	70	112	63番地:H-Sync.(ハルス幅)/下位8bit(全10bit)	112Pixels	01110000
82	12	18	64番地:V-フロントホーチ下位4bit + V-Sync.下位4bit (全6b	1/2Lines	00010010
83	00	0	65番地:コメント参照		00000000
84	27	39	66番地:画面サイズ横(mm)/下位8bit(全12bit)	295mm	00100111
85	A6	166	66番地:画面サイズ縦(mm)/下位8bit(全12bit)	166mm	10100110
86	10	16	68番地:画面サイズ上位4bit + 画面サイズ縦上位4bit		00010000
87	00	0	69番地:H-Border(全8bit)	0Pixels	00000000
88	00	0	70番地:V-Border(全8bit)	0Lines	00000000
89	00	0	Module "A" Revision = Example: 00, 01, 02, 03, etc.		00000000



Product Specification

AU OPTRONICS CORPORATION

Data No.	Data (Hex)	Data (Dec)	説明	実入力	2進数表示	
90	00	0	モデル名 (識別 FC) Header: 00 00 00 FC 00 モデル名: ASCIIコードにて記述 Terminator: 0A Blank: 20			
91	00	0				
92	00	0				
93	FC	252				
94	00	0				
95	4C	76			L	
96	54	84			T	
97	31	49			1	
98	33	51			3	
99	33	51			3	
100	45	69			E	
101	45	69			E	
102	30	48			0	
103	39	57			9	
104	39	57			9	
105	30	48			0	
106	30	48			0	
107	0A	10				
108	00	0	シリアル番号 (識別 FF) Header: 00 00 00 FF 00 モデル名: ASCIIコードにて記述 Terminator: 0A Blank: 20			
109	00	0				
110	00	0				
111	FF	255				
112	00	0				
113	Value	Value			製品シリアル	Value
114	Value	Value			製品シリアル	Value
115	Value	Value			製品シリアル	Value
116	Value	Value			製品シリアル	Value
117	Value	Value			製品シリアル	Value
118	Value	Value			製品シリアル	Value
119	Value	Value			製品シリアル	Value
120	Value	Value			製品シリアル	Value
121	Value	Value			製品シリアル	Value
122	Value	Value			製品シリアル	Value
123	Value	Value			製品シリアル	Value
124	0A	10				
125	20	32				
126	00	0	Extension Flag (Extensionが無い場合は"00"と記入)			
127	Value	Value	Check-Sum (0-127番地を合計し下2桁が00になる値)			

※Value と記載している部分は、LCD 毎に値が異なる部分になります。



Product Specification

AU OPTRONICS CORPORATION

3. 推奨動作条件^{1) 5)}

項目	記号	最小	標準	最大	単位	備考
電源電圧	V_{DD}	3.0	3.3	3.6	V	2)
“H”レベル入力電圧	V_{IH}	2.0	—	V_{DD}	V	3)
“L”レベル入力電圧	V_{IL}	GND	—	0.8	V	3)
LED driver 入力電圧	V_{LED}	7.0	12.0	20.0	V	
PWM 入力電圧	V_{PWM}	3.0	3.3	3.6	V	
PWM 周波数	f_{PWM}	150	200	1000	Hz	

注1) 推奨動作条件は、本製品の動作が保証される範囲であり、この範囲を超えた場合2.2項の絶対最大定格内であっても、動作は保証されません。従って、この範囲で御使用ください。

- 2) 適用端子 V_{DD} とする。GND端子は $V_{SS}=0V$ とする。
- 3) LVDSの仕様に関しては、2.4.5 LVDS仕様を参照ください。
- 4) LED電流 (I_{LED}) が18mAより大きい時には寿命が短くなります。
LEDの駆動については、18mAをピークとしたPWM方式を推奨します。



Product Specification

AU OPTRONICS CORPORATION

4. 製品規格

4.1 機械的検査

4.1.1 外観

(1) 検査条件

検査環境 (照度) : 約 500 lx (蛍光灯照明)

目とモジュール間距離 : 約 0.3 m

駆動条件 : 非動作

(2) 外観規格

項目	判定基準	欠点分類																								
		重欠点	軽欠点																							
プリント基板外観	パターン剥げ, 基板割れ, 電氣的短絡無きこと。 プリント基板の修正した部分をエポキシ樹脂にて保護してあること。	○																								
はんだ付け外観	はんだすべきところの未はんだの無きこと。	○																								
ベゼル, コネクタ外観	目立つ汚れ, 錆の無きこと。		○																							
メタルフレーム外観	目立つ汚れ, 割れ, カケの無きこと。		○																							
入力コネクタの ピン曲がり	差込めないほどの極度な曲がりなきこと。	○																								
液晶パネル外観 ¹⁾	偏光板とガラス間に目立つ気泡の無きこと。 有効表示部内の偏光板のキズ, 泡は下記条件を満たすこと。 線状 <table border="1" style="margin-left: 20px;"> <thead> <tr> <th>幅 W(mm)</th> <th>長さ L(mm)</th> <th>個数 n(個)</th> </tr> </thead> <tbody> <tr> <td>$W \leq 0.03$</td> <td></td> <td>カウントしない</td> </tr> <tr> <td>$0.03 < W \leq 0.05$</td> <td>$L \leq 2$</td> <td>$n \leq 8$</td> </tr> <tr> <td>$0.05 < W \leq 0.07$</td> <td>$L \leq 1$</td> <td>$n \leq 8$</td> </tr> <tr> <td>$0.07 < W$</td> <td></td> <td>0</td> </tr> </tbody> </table> 粒状 <table border="1" style="margin-left: 20px;"> <thead> <tr> <th>平均直径 D(mm)</th> <th>個数 n(個)</th> </tr> </thead> <tbody> <tr> <td>$D \leq 0.15$</td> <td>カウントしない</td> </tr> <tr> <td>$0.15 < D \leq 0.25$</td> <td>$n \leq 8$</td> </tr> <tr> <td>$0.25 < D$</td> <td>0</td> </tr> </tbody> </table>	幅 W (mm)	長さ L (mm)	個数 n (個)	$W \leq 0.03$		カウントしない	$0.03 < W \leq 0.05$	$L \leq 2$	$n \leq 8$	$0.05 < W \leq 0.07$	$L \leq 1$	$n \leq 8$	$0.07 < W$		0	平均直径 D (mm)	個数 n (個)	$D \leq 0.15$	カウントしない	$0.15 < D \leq 0.25$	$n \leq 8$	$0.25 < D$	0	○	
幅 W (mm)	長さ L (mm)	個数 n (個)																								
$W \leq 0.03$		カウントしない																								
$0.03 < W \leq 0.05$	$L \leq 2$	$n \leq 8$																								
$0.05 < W \leq 0.07$	$L \leq 1$	$n \leq 8$																								
$0.07 < W$		0																								
平均直径 D (mm)	個数 n (個)																									
$D \leq 0.15$	カウントしない																									
$0.15 < D \leq 0.25$	$n \leq 8$																									
$0.25 < D$	0																									



Product Specification

AU OPTRONICS CORPORATION

注1) 実害のない目立たない欠点は基本的にカウントしない。

$$\text{平均直径 } D = \frac{a + b}{2}$$

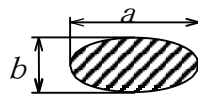

4.1.2 外形寸法

外形図 2.3.2項にて指定された寸法を満たすこと。



Product Specification

AU OPTRONICS CORPORATION

4.1.3 表示

(1) 製品ラベル仕様

a) ラベル表示 内容

型名 : B133XW07 V1

物品コード : G33C0006F110

単位 : mm

・モジュール組立を技研新陽にて行った場合

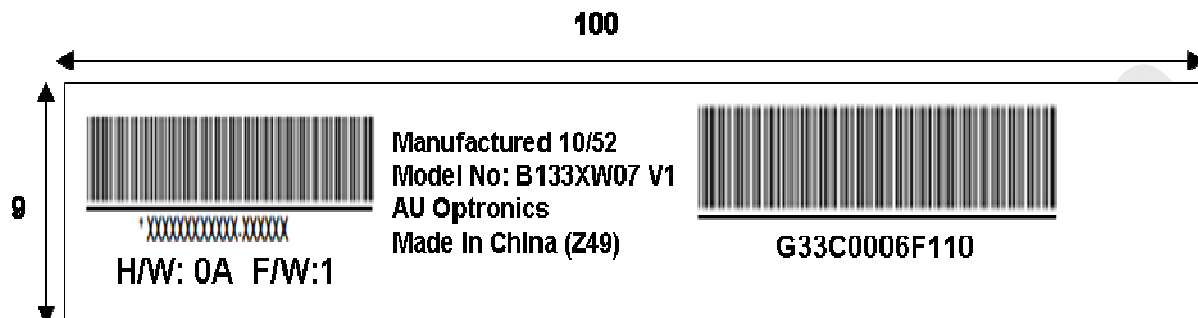

シリアルコード (バーコード : CODE-39) ←

10進数5桁

御社コード、ガラス板厚記号 (バーコード : CODE-128)

G33C0006E110



Product Specification

AU OPTRONICS CORPORATION

(2) 製品ラベル ラベル外観規格

項 目	規 格	欠点分類	
		重欠点	軽欠点
製品ラベル,	表示位置は適切であること		○
	キズ, 汚れ, 不鮮明無きこと		○
	表示に間違いの無きこと	○	
	バーコードが読み取れること	○	

(3) ラベル表示位置

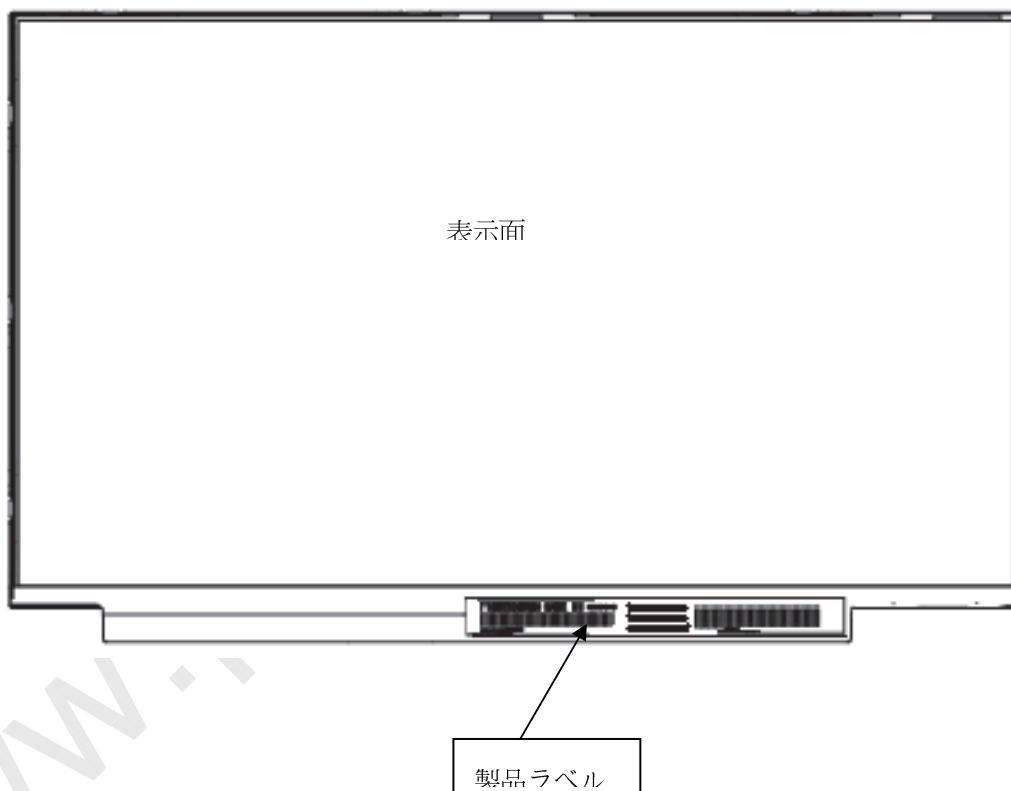



Product Specification

AU OPTRONICS CORPORATION

4. 2 電気的特性

4. 2. 1 共通検査条件

- 周囲温度 : T_a $25 \pm 5^\circ\text{C}$
- 周囲湿度 : H_a $65 \pm 20\%(\text{RH})$
- 電源電圧 : V_{DD} 3.3V
- 入力信号 : 2. 4. 3 項 タイミング仕様 フレーム周波数 60Hz を 標準値とする。
- PWM周波数 : f_{PWM} 200Hz (Duty 100%)

4. 2. 2 電気的規格

項目	記号	条件	最小	標準	最大	単位	備考	欠点分類	
								重欠点	軽欠点
消費電流(1)	I_{DD}	表示パターン1 ¹⁾	—	280	330	mA	V_{DD} 端子電流	○	
消費電流(2)	I_{DD}	表示パターン2 ²⁾	—	315	370	mA	V_{DD} 端子電流	○	
過渡電流(1)	I_{TR}	測定回路 ³⁾	—	—	0.8	A	V_{DD} 投入~3ms		○
過渡電流(2)	I_{TR}	測定回路 ³⁾	—	—	0.8	A	3ms~50ms		○

注1) 表示パターン1

1	2	3	4	5	6	7	8
---	---	---	---	---	---	---	---

- 1. White
- 2. Yellow
- 3. Purple
- 4. Red
- 5. Light Blue
- 6. Green
- 7. Blue
- 8. Black

注2) 表示パターン2

画素市松

R G B	R G B	R G B	R G B	R G B	R G B
R G B	R G B	R G B	R G B	R G B	R G B
R G B	R G B	R G B	R G B	R G B	R G B
		:			:
		:			:

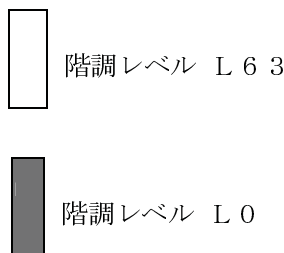

注3) 過度電流測定回路

(注)



Product Specification

AU OPTRONICS CORPORATION

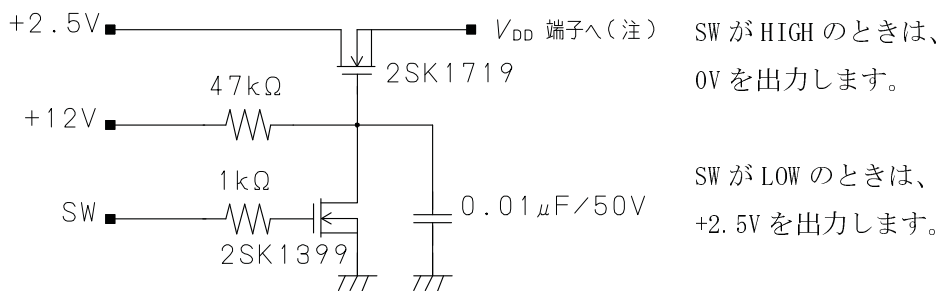



Product Specification

AU OPTRONICS CORPORATION

4.3 光学的特性

4.3.1 共通検査条件

周囲温度： T_a 25℃

周囲温度以外は4.2.1項の共通試験条件と同一とする。

試験方法は、7.1項光学的試験方法参照のこと。

4.3.2 光学的特性規格

項目	記号	条件	規格			単位	備考	欠点分類	
			最小	標準	最大			重欠点	軽欠点
視角	θ	$CR \geq 10$	$\phi = 180^\circ$	10	—	—	°	コントラスト で定義	○
			$\phi = 0^\circ$	30	—	—	°		
			$\phi = \pm 90^\circ$	35	—	—	°		
コントラスト ¹⁾	CR	表示 白/黒	150	250	—	—		○	
コントラストバリエーション	CRvar	表示 白/黒	—	—	2.0	—		○	
応答時間	立上り	t_{ON}	表示 白→黒	—	9	20	m s		○
	立下り	t_{OFF}	表示 黒→白	—	23	35	m s		
表面輝度	L	表示 白		155	200	—	cd/m ²	$I_{LED}=18mA$ Duty=100%	○
輝度均一性	全体		TUNF		60	—	—	%	○
	隣接		NUNF		—	—	20	%/cm	○
輝度バリエーション	$Lvar$			—	—	2.0	—		○
表示色		下記 注1) に示す枠内に有ること				—		○	
クロストーク率	CTKM	表示 白/白・灰	—	—	2.0	%		○	

注1

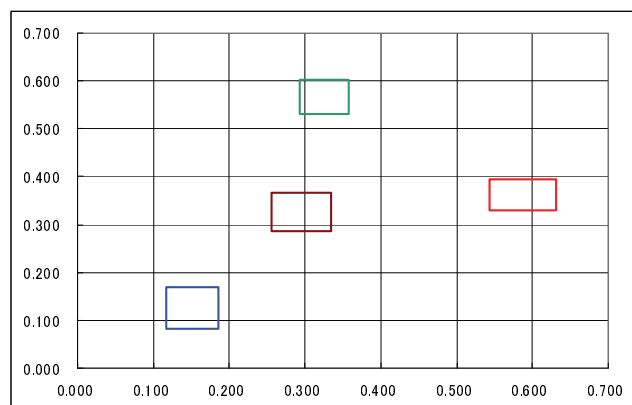



Product Specification

AU OPTRONICS CORPORATION

白	Wx	Wy
左上	0.256	0.367
右上	0.334	0.367
左下	0.256	0.287
右下	0.334	0.287

赤	Rx	Ry
左上	0.543	0.394
右上	0.631	0.394
左下	0.543	0.329
右下	0.631	0.329

緑	Gx	Gy
左上	0.293	0.603
右上	0.358	0.603
左下	0.293	0.530
右下	0.358	0.530

注2

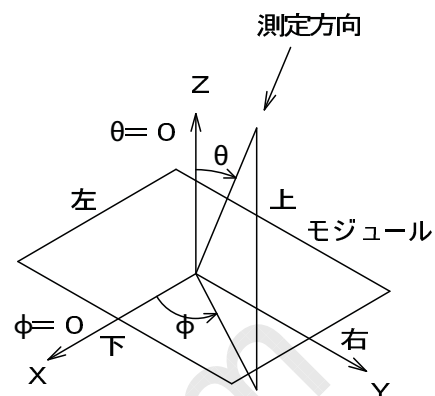



Product Specification

AU OPTRONICS CORPORATION

4.4 表示品位

4.4.1 共通検査条件

- 表示面照度 : 標準 約500lx (±100lx, 蛍光灯照明)
- 検査範囲 : 駆動表示部 (A. A.) 内とする。
- 目と表示面間距離 : 約350mm
- 駆動条件 : 4.2.1項 共通検査条件 と同一とする。
- 輝点検査パターン : 黒ラスター表示(階調レベルL0)とする。
- 減点検査パターン : 白ラスター表示(階調レベルL63)とする。
- 検査方法は 8.2項 表示品位検査方法 参照のこと。

4.4.2 表示品位規格

(1) 表示欠点¹⁾

項目		判定基準		備考	欠点分類	
		個数	欠点間距離		重欠点	軽欠点
点欠点 ²⁾	輝点 ³⁾	2個(以下)	15mm(以上)	TF T, カラーフィルタ等の不良によるドット単位の発光ムラを点欠点として	○	
	減点 ⁴⁾	4個(以下)	5mm(以上)		○	
	輝点+減点	5個(以下)	---		○	

無輝点率 95%以上

注1) カラーフィルタ及びブラックマトリックスの抜けは輝点としてカウントする。

注2) 目立たない点欠点はカウントしない。(5%NDフィルタで確認できないものはカウントしない)。

注3) 階調レベルL0で明るいドット。

注4) 階調レベルL63で暗いドット。

(2) 画面品位

項目	判定基準	備考	欠点分類	
			重欠点	軽欠点
線欠点	見えないこと		○	
干涉縞	目立つものの無きこと			○
シミ	目立たないこと	点状の輝度ムラ		○
ムラ	目立たないこと	シミより面積的に大型の輝度, 色ムラ。 B/Lのシートうねりに起因するムラ。		○
スジ	目立たないこと	線状の輝度ムラ(縦スジ, 横スジ, 斜めスジ等) B/Lのシートうねりに起因するムラ。		○
フリッカー	目立たないこと			○
クロストーク	目立たないこと	ウインドーパターン(黒地に白抜き)表示時の背景輝度ムラ		○
光漏れ	目立たないこと	検査範囲を黒PETテープと偏光板の境界部分とする		○



Product Specification

AU OPTRONICS CORPORATION

長期残像	見えないこと	キャラクターパターン（黒地に白抜き文字）表示後の白ラスタ表示（階調レベル L31）時の残像	○
------	--------	---	---



Product Specification

AU OPTRONICS CORPORATION

5. 包装

(1) 形式

段ボール包装とする。

(2) 包装方法^{1) 2)}



Holder(Pink. Clear) : 5p

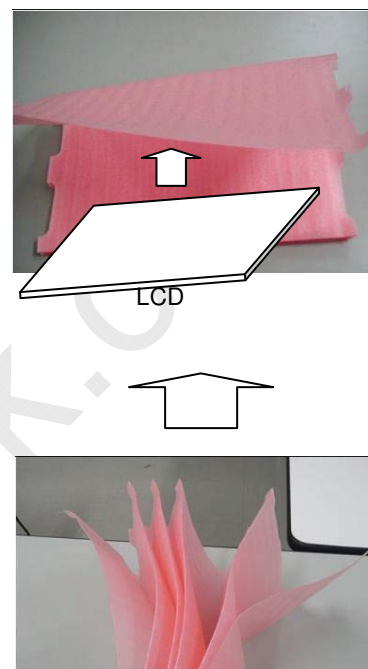

注1) 総重量 約 6・8 k g

注2) 許容積み段数 2段

(3) 梱包材料

Number	Quantity	Description
①	20p	Plastic Bag
②	1set	Holder1
③	4set	Holder2
④	1p	Corrugated card box
⑤		Plastics adhesive tape

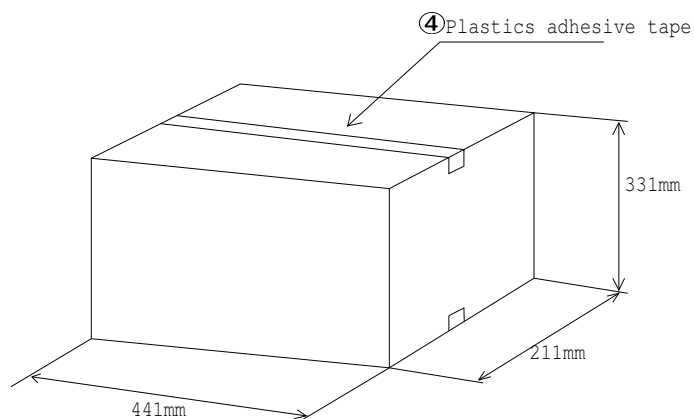



Product Specification

AU OPTRONICS CORPORATION

(4) 梱包仕様

項目	条件	
① 振動	共振	① 10~60Hz, 4.9m/s ² (0.5G)一定, 10分, 上下方向
	ヘタリ・コスレ	② 5Hz, 20mm, 9.8m/s ² (1G)一定, 30分, 上下方向
		③ 5Hz, 20mm, 9.8m/s ² (1G)一定, 30分, 左右方向 ²⁾
② 回転六角ドラム	回転数 3回 (転落数 18回)	
③ 落下 ³⁾	高さ 0.35m, ① 角:2-3-5, ②~④ 稜:3-5, 2-3, 2-5, ⑤~⑩ 面:5, 6, 2, 4, 3, 1 方向, 各1回, 自由落下	

注1) 本項目は同一供試品で①~③の順で行う。(それぞれの項目内も指定順位通り行う。)

丸数字は順位を表す。

注2) 左右方向は液晶表示面に対して垂直方向とする。

注3) 落下方向の面は以下の通りとする。

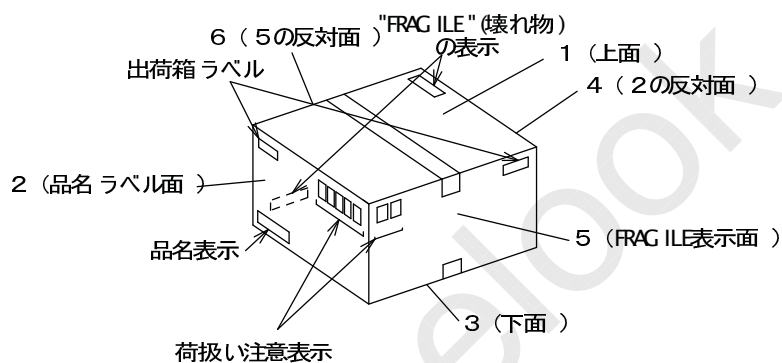



Product Specification

AU OPTRONICS CORPORATION

6. 寿命

6.1 モジュール本体

MTTF : 50,000時間 (但し、LEDを除く)

動作条件:

周囲温度	25℃
湿度	65% (RH)
その他動作条件	4.2.1 共通試験条件に準ずる。 (温度、湿度は除く)

6.2 LED寿命

(1) 寿命の定義

表面輝度が4.3.2項光学的特性規格に記載されているMIN値の50%以下となったとき。

(2) 寿命

寿命 : 10000時間

動作条件

周囲温度	25℃
周囲湿度	65% (RH)
LED 順電流	18mA
点灯状態	連続点灯



Product Specification

AU OPTRONICS CORPORATION

7. 検査方法

7.1 光学的検査方法

(1) 測定系

下記、もしくは相当品とする。

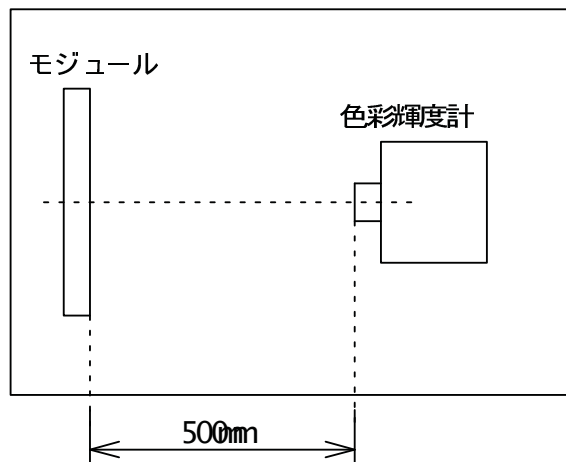

◎測定点は、8.1(6)3)に示したA～Eまでの5点とする。

◎輝度計は、視角測定を除き表示面の法線上 ($\theta = 0$) に設置する。

◎色彩輝度計 BM-7 (トプコン製)
アパーチャー 2°

(2) コントラスト

前述 (1) 項の測定系によりラスター (黒: 階調 L 0) 表示時の輝度 L_2 , ラスター (白: 階調 L 6 3) 表示時の輝度 L_1 を測定し、次式にてコントラスト CR を求める。

$$CR = L_1 / L_2$$

(3) 視角

前述 (1) 項の測定系により、4.3.2 項の条件にて指定された測定方向よりコントラストを測定する。

(4) 応答時間

モジュールの表示面中央部に受光器としてフォトダイオード (S1223-01 (株) 浜松ホトニクス製) を取付け、表示をラスター (黒: 階調 L 0) からラスター (白: 階調 L 6 3) 及びラスター (白: 階調 L 6 3) からラスター (黒: 階調 L 0) に切り換えた時のフォトダイオード出力を測定し応答時間を求める。

なお、受光器として、同等の性能を持つ他方式の受光器を用いる場合がある。

入力信号 :

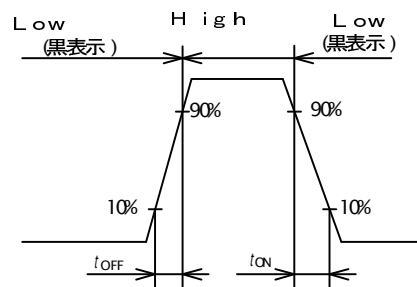



Product Specification

AU OPTRONICS CORPORATION

(5) 表面輝度

前述 (1) 項の測定系により、ラスター (白 : 階調 L 6 3) 表示時の輝度 L を測定する。
測定時間は冷陰極管点灯後 3 0 分とする。



Product Specification

AU OPTRONICS CORPORATION

(6) 輝度均一性

前述 (1) 項の測定系により、ラスター (白:階調 L 6 3) 表示にて右図のように画面全体にわたりバランスよく輝度を測定する。

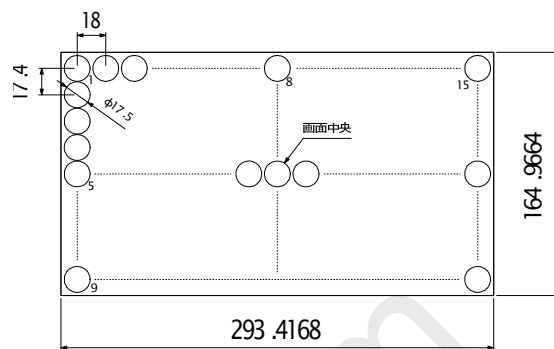

1) 輝度均一性 (全体) TUNF (%)

上記の測定における最大輝度、最小輝度より次式にて輝度比を計算する。

$$\text{輝度均一性 (全体)} = \text{最小輝度} / \text{最大輝度} \times 100$$

2) 輝度均一性 (隣接) NUNF (%/cm)

任意の測定点の輝度 $L(x, y)$ と、その周辺 8 点の輝度 $L(x + i, y + j)$ 及び測定点間の距離 S_{ij} より次式にて 1 cm あたりの輝度変化率を計算する。ただし、計算は

$L(x, y) \geq L(x + i, y + j)$ についてのみ行う。

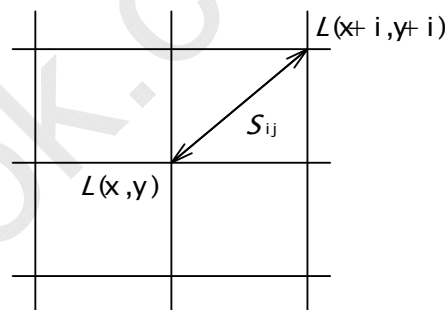

$$\frac{L(x, y) - L(x + i, y + j)}{L(x, y) \times S_{ij}} \times 100$$

$i = 0, \pm 1$
 $j = 0, \pm 1$

各測定点についての計算結果の最大値を輝度均一性 (隣接) NUNF (%/cm) とする。

3) 輝度バリエーション・コントラストバリエーション

下記被測定ポイント 13 点 (A~M) の測定値より、次式にて計算する。

輝度バリエーション $Lvar$ の定義

$$Lvar = \frac{\text{(A~M)の最大輝度}}{\text{(A~M)の最小輝度}}$$

コントラストバリエーション $CRvar$ の定義

$$\text{(A~M)の最大コントラスト}$$

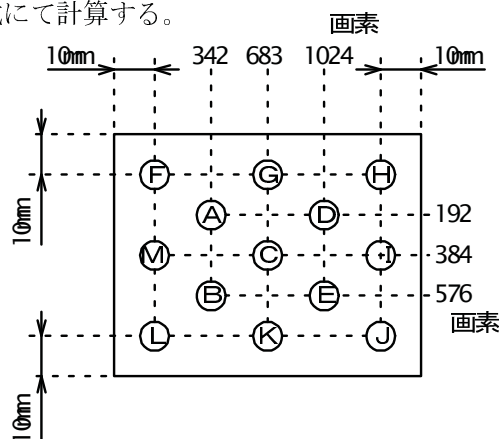



Product Specification

AU OPTRONICS CORPORATION

$CR_{var} =$ _____

Ⓐ~Ⓜの最小コントラスト

(7) 表示色

前述 (1) 項の測定系にて、ラスタ（白：階調 L 6 3）、赤ラスタ（赤：階調 L 6 3）、緑ラスタ（緑：階調 L 6 3）、青ラスタ（青：階調 L 6 3）を表示し、色彩輝度計にてそれぞれの色度座標 $x_W, y_W, x_R, y_R, x_G, y_G, x_B, y_B$ を測定する。



Product Specification

AU OPTRONICS CORPORATION

(8) クロストーク率

前述 (1) 項の測定系により、下図に示したクロストーク測定パターンを表示させた時、下記測定ポイント×印における

[クロストーク測定パターン (階調レベル: L 0) 表示時の正面方向輝度] を Y_{crs}

[全点灯(灰)パターン (階調レベル: L 3 1) 表示時の正面方向輝度] を Y_{wh} とした時、次式にてクロストーク率 $CTKM$ を計算する。

$$CTKM [\%] = (| Y_{wh} - Y_{crs} | / Y_{wh}) \times 100$$

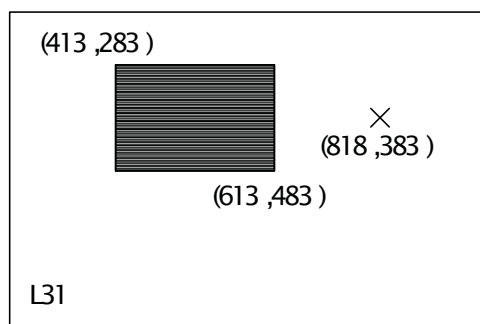

7.2 表示品位検査方法

4.4.1 項 共通検査条件 下で、目視にて有効表示部を観察し、4.4.2 項 表示品位規格により判定する。

- ・欠点の寸法によってはゲージ、拡大鏡を用いる。
- ・長期残像においては、全点灯ラスタ (階調レベル: L 0) 背景色にキャラクターパターン¹⁾ (階調レベル: L 6 3) を全画面表示し、8時間後、白ラスタ表示 (階調レベルL 3 1) において、5%NDフィルターにて観察する。

注1) キャラクターパターン

アルファベットや数字、記号等が表示された文字列パターン。



Product Specification

AU OPTRONICS CORPORATION

8. その他

8.1 準拠規格

セット組み込み時、下記規格を満たすこととする。

不要輻射 FCC : PART 15 CLASS B

VDE : 0878

VCCI : CLASS B

CISPR Pub. 22

安全規格 IEC 60950

UL 60950

8.2 疑義事項及び未定事項の協議

本納入仕様書に疑義が生じた場合、もしくは定めのない事項については、両者協議の上その処置を定める。



Product Specification

AU OPTRONICS CORPORATION

9. 付図

9. 1 使用材料証明

名称	メーカー	型番	ULファイル番号	難燃性
プラスチックフレーム (材料)	SABIC INNOVATIVE PLASTICS JAPAN L L C	BFL4000U	E207780	94V-0
偏光板 (前)	日東電工 (株) Nitto Denko Corp.	NPF-TEG1465BDUAGS1	---	1)
コネクタ I/F (材料)	I-PEX CO., LTD 東レ (株) Toray Industries Inc.	20455-040E-12 L304X35ZBH	--- E41797	94V-0
絶縁シート 両面テープ	東レ (株) Toray Industries Inc. DIC CORP	Lumirror # #8810SA-200	E86511 ---	94VTM-2
遮光テープ	日東電工 (株) Nitto Denko Corp.	AS-020PB50	---	
PET テープ	DIC CORP	LS 016H-50 (N)	---	
プリント基板	MEIKO ELECTRONICS CO LTD.	MDKMB-17	E70917	94V-0

注1) (偏光板の層構成を示す)

表面側



部材名	メーカー	型名	UL ファイル番号	難燃性
Acrylic Resin	日東電工 (株) Nitto Denko Corp.	AGS1	-	-
TAC	富士写真フィルム (株) Fuji Photo Film Co., Ltd.	FT-80UV	-	-
PVA	(株) クラレ Kuraray Co., Ltd.	POBAL7500	-	-
TAC	富士写真フィルム (株) Fuji Photo Film Co., Ltd.	FT-80UV	-	-



セル面側



Product Specification

AU OPTRONICS CORPORATION

9. 2 回路图·部品表

(1) 回路图

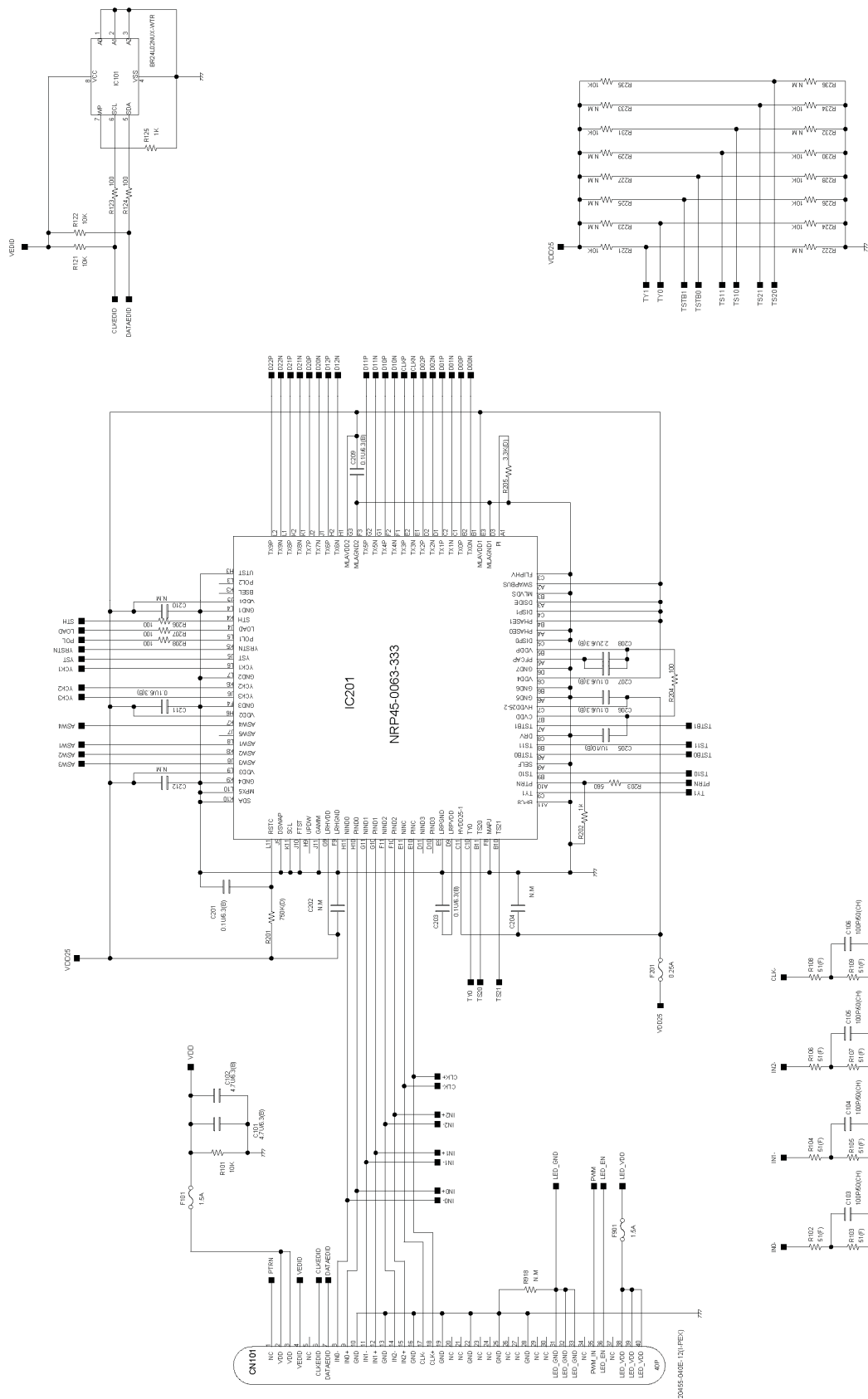



Product Specification

AU OPTRONICS CORPORATION

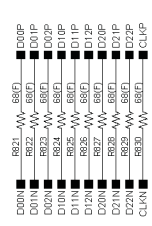
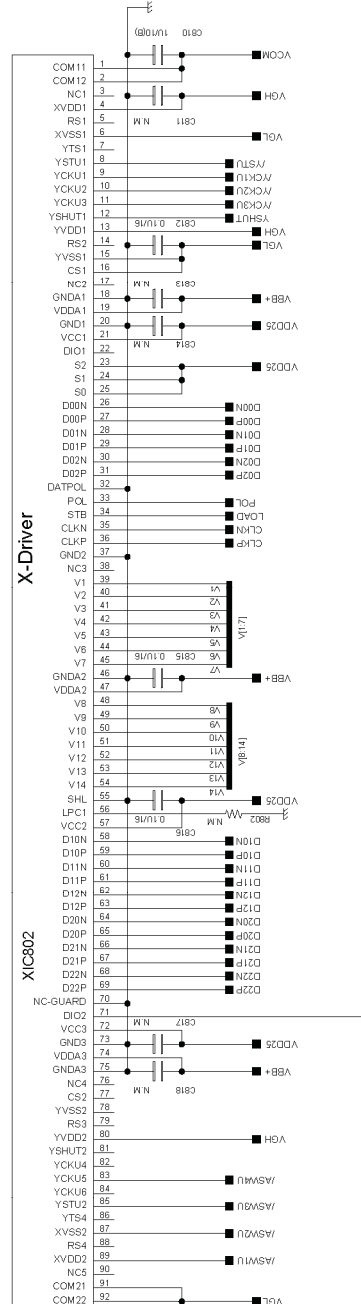
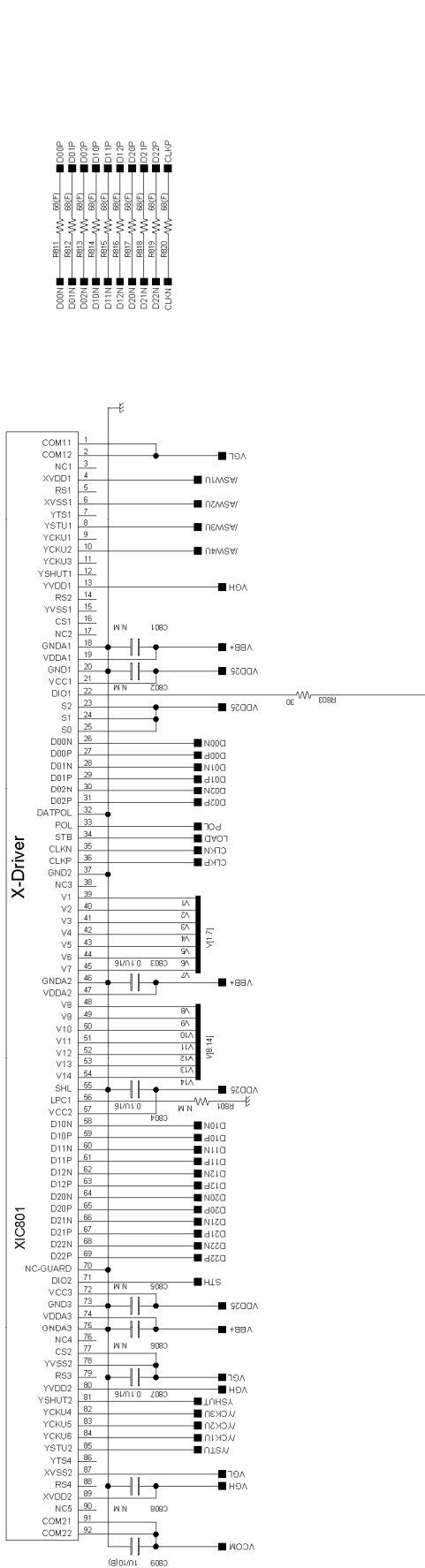



Product Specification

AU OPTRONICS CORPORATION

DC/DC コンバータ

発振周波数：700kHz±105kHz

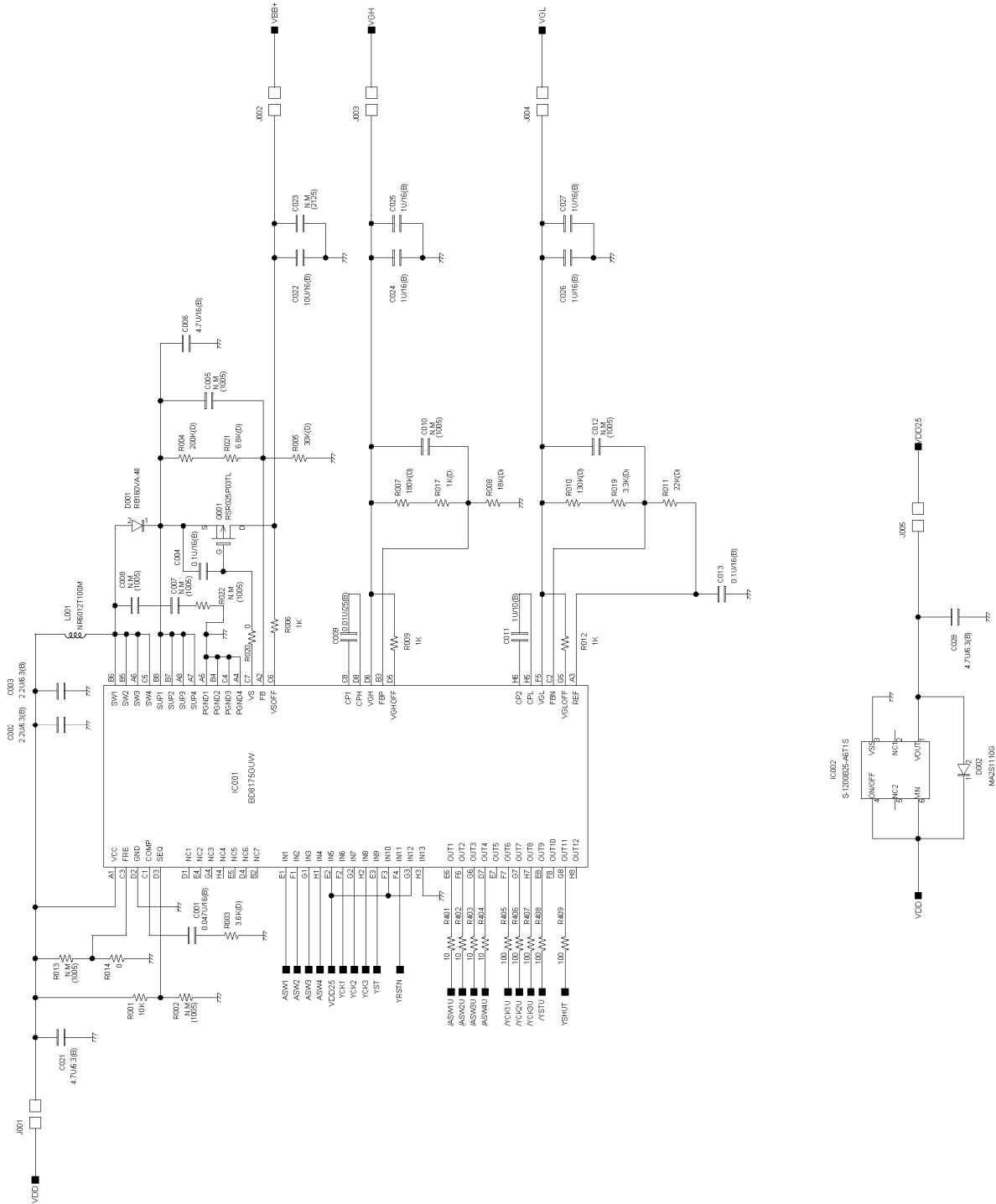



Product Specification

AU OPTRONICS CORPORATION

(2) 部品表

(a) X 基板

記号		種別 Parts	メーカー Maker	型名 Parts No.	仕様 Note	Size(mm)		
Ref.	No.					Ltyp.	Wtyp.	Tmax.
B		PWB		NRP28-EE091211	6 Layer BUILD-UP			0.71
CN	101	CONNECTOR	I-PEX	20455-040E-12	40pin, CAB VS	26.25	3.95	1.10
CN	901	CONNECTOR	KYOCERA ELCO	04 6298 608 100 883+	8pin BackLock Type	3.70	6.40	1.00
IC	101	IC(EEPROM)	ROHM	BR24L02NUX-WTR	8pin, 256x8bit	3.00	2.00	0.60
IC	201	IC(G/A)	KAWASAKI ME	NRP45-0063-333	100pin,BGA	6.00	6.00	1.00
IC	901	IC(LED DRIVER)	TOKO	TK61222CG6	24pin,HQFN4040A-24	4.00	4.00	1.00
Q	501	TR	TOSHIBA	2SC6026MFV-GR(TPL3)	NPN-Bipolar,VESM	1.20	1.20	0.55
D	501	DIODE(SILICON)	PANASONIC	MAU211100BBF	Si Diode,USSMmini2-F1	1.00	0.60	0.40
D	901	DIODE(SCHOTTKY)	ROHM	RB160M-60GTR	2pin	1.60	3.50	0.90
L	901	COIL	TAIYO YUDEN	NR4012T4R7M	4.7 μ H	4.00	4.00	1.20
L	902	COIL	TAIYO YUDEN	NR4012T6R8M	6.8 μ H	4.00	4.00	1.20
F	101	FUSE	KAMAYA	FCC16152AB	1.5A	1.60	0.80	0.55
F	201	FUSE	KAMAYA	FCC10251AB	0.25A	1.00	0.50	0.50
F	901	FUSE	KAMAYA	FCC16152AB	1.5A	1.60	0.80	0.55
F	902	FUSE	KAMAYA	FCC10251AB	0.25A	1.00	0.50	0.50
C	101	C(CERAMIC)	MURATA	GRM185B30J475MK(E15D)>	4.7 μ F/6.3V B	1.60	0.80	0.55
C	102	C(CERAMIC)	MURATA	GRM185B30J475MK(E15D)>	4.7 μ F/6.3V B	1.60	0.80	0.55
C	103	C(CERAMIC)	TDK	C1005CH1H101J<T>	100pF/50V CH	1.00	0.50	0.55
C	104	C(CERAMIC)	TDK	C1005CH1H101J<T>	100pF/50V CH	1.00	0.50	0.55
C	105	C(CERAMIC)	TDK	C1005CH1H101J<T>	100pF/50V CH	1.00	0.50	0.55
C	106	C(CERAMIC)	TDK	C1005CH1H101J<T>	100pF/50V CH	1.00	0.50	0.55
C	201	C(CERAMIC)	TAIYO YUDEN	JMK063BJ104KP	0.1 μ F/6.3V B	0.60	0.30	0.33
C	202	C(CERAMIC)		N.M		0.60	0.30	0.33
C	203	C(CERAMIC)	TAIYO YUDEN	JMK063BJ104KP	0.1 μ F/6.3V B	0.60	0.30	0.33
C	204	C(CERAMIC)		N.M		0.60	0.30	0.33
C	205	C(CERAMIC)	TAIYO YUDEN	LMK105BJ105KV	1 μ F/10V B	1.00	0.50	0.55
C	206	C(CERAMIC)	TAIYO YUDEN	JMK063BJ104KP	0.1 μ F/6.3V B	0.60	0.30	0.33
C	207	C(CERAMIC)	TAIYO YUDEN	JMK063BJ104KP	0.1 μ F/6.3V B	0.60	0.30	0.33
C	208	C(CERAMIC)	TAIYO YUDEN	JMK105BJ225MV	2.2 μ F/6.3V B	1.00	0.50	0.55
C	209	C(CERAMIC)	TAIYO YUDEN	JMK063BJ104KP	0.1 μ F/6.3V B	0.60	0.30	0.33
C	210	C(CERAMIC)		N.M		0.60	0.30	0.33
C	211	C(CERAMIC)	TAIYO YUDEN	JMK063BJ104KP	0.1 μ F/6.3V B	0.60	0.30	0.33
C	212	C(CERAMIC)		N.M		0.60	0.30	0.33
C	501	C(CERAMIC)	TAIYO YUDEN	LMK105BJ105KV	1 μ F/10V B	1.00	0.50	0.55
C	502	C(CERAMIC)	MURATA	GRM185B30J475MK(E15D)>	4.7 μ F/6.3V B	1.60	0.80	0.55
C	601	C(CERAMIC)		N.M		1.00	0.50	0.55
C	602	C(CERAMIC)	TAIYO YUDEN	LMK105BJ105KV	1 μ F/10V B	1.00	0.50	0.55
C	603	C(CERAMIC)	TAIYO YUDEN	LMK105BJ105KV	1 μ F/10V B	1.00	0.50	0.55
C	604	C(CERAMIC)	TAIYO YUDEN	EMK105F104ZV	0.1 μ F/16V F	1.00	0.50	0.55
C	605	C(CERAMIC)	TAIYO YUDEN	EMK105F104ZV	0.1 μ F/16V F	1.00	0.50	0.55
C	606	C(CERAMIC)		N.M		1.00	0.50	0.55
C	607	C(CERAMIC)	MURATA	GRM316B31A475KE18	4.7 μ F/10V B	3.20	1.60	0.70
C	608	C(CERAMIC)		N.M		1.00	0.50	0.55
C	609	C(CERAMIC)		N.M		1.00	0.50	0.55
C	610	C(CERAMIC)		N.M		1.00	0.50	0.55
C	611	C(CERAMIC)		N.M		1.00	0.50	0.55
C	612	C(CERAMIC)		N.M		1.00	0.50	0.55
C	613	C(CERAMIC)		N.M		1.00	0.50	0.55
C	614	C(CERAMIC)		N.M		1.00	0.50	0.55
C	615	C(CERAMIC)		N.M		1.00	0.50	0.55
C	616	C(CERAMIC)		N.M		1.00	0.50	0.55
C	617	C(CERAMIC)		N.M		1.00	0.50	0.55



Product Specification

AU OPTRONICS CORPORATION

記号 Ref.	No.	種別 Parts	メーカー Maker	型名 Parts No.	仕様 Note	Size(mm)		
						Ltyp.	Wtyp.	Tmax.
C	801	C(CERAMIC)		N.M		1.00	0.50	0.55
C	802	C(CERAMIC)		N.M		1.00	0.50	0.55
C	803	C(CERAMIC)	TAIYO YUDEN	EMK105F104ZV	0.1 μ F/16V F	1.00	0.50	0.55
C	804	C(CERAMIC)	TAIYO YUDEN	EMK105F104ZV	0.1 μ F/16V F	1.00	0.50	0.55
C	805	C(CERAMIC)		N.M		1.00	0.50	0.55
C	806	C(CERAMIC)		N.M		1.00	0.50	0.55
C	807	C(CERAMIC)	TAIYO YUDEN	EMK105F104ZV	0.1 μ F/16V F	1.00	0.50	0.55
C	808	C(CERAMIC)		N.M		1.00	0.50	0.55
C	809	C(CERAMIC)	TAIYO YUDEN	LMK105BJ105KV	1 μ F/10V B	1.00	0.50	0.55
C	810	C(CERAMIC)	TAIYO YUDEN	LMK105BJ105KV	1 μ F/10V B	1.00	0.50	0.55
C	811	C(CERAMIC)		N.M		1.00	0.50	0.55
C	812	C(CERAMIC)	TAIYO YUDEN	EMK105F104ZV	0.1 μ F/16V F	1.00	0.50	0.55
C	813	C(CERAMIC)		N.M		1.00	0.50	0.55
C	814	C(CERAMIC)		N.M		1.00	0.50	0.55
C	815	C(CERAMIC)	TAIYO YUDEN	EMK105F104ZV	0.1 μ F/16V F	1.00	0.50	0.55
C	816	C(CERAMIC)	TAIYO YUDEN	EMK105F104ZV	0.1 μ F/16V F	1.00	0.50	0.55
C	817	C(CERAMIC)		N.M		1.00	0.50	0.55
C	818	C(CERAMIC)		N.M		1.00	0.50	0.55
C	901	C(CERAMIC)	MURATA	GRM188B31E105KA75D	1 μ F/25V B	1.60	0.80	0.90
C	902	C(CERAMIC)	TAIYO YUDEN	LMK105BJ105KV<F>	1 μ F/10V B	1.00	0.50	0.55
C	903	C(CERAMIC)	MURATA	GRM185B31C105K<E43D>	1 μ F/16V B	1.60	0.80	0.60
C	904	C(CERAMIC)	TAIYO YUDEN	LMK105BJ474KV<F>	0.47 μ F/10V B	1.00	0.50	0.55
C	905	C(CERAMIC)		N.M		1.00	0.50	0.55
C	906	C(CERAMIC)	TAIYO YUDEN	EMK105B7104KV	0.1 μ F/16V B	1.00	0.50	0.55
C	911	C(CERAMIC)		N.M		3.20	1.60	1.00
C	912	C(CERAMIC)	MURATA	GRM31MB31H105KA87L	1 μ F/50V B	3.20	1.60	1.25
C	913	C(CERAMIC)	MURATA	GRM31MB31H105KA87L	1 μ F/50V B	3.20	1.60	1.25
C	914	C(CERAMIC)		N.M		3.20	1.60	1.25
C	917	C(CERAMIC)	MURATA	GRM316B31E225KA75<*>	2.2 μ F/25V B	3.20	1.60	1.00
C	918	C(CERAMIC)	MURATA	GRM316B31E225KA75<*>	2.2 μ F/25V B	3.20	1.60	1.00
R	101	R	TAIYOSHA	RPC03H103J	10k/ \pm 5% 1/16W	1.00	0.50	0.40
R	102	R	TAIYOSHA	RPC01H510F	51/ \pm 1% 1/20W	0.60	0.30	0.26
R	103	R	TAIYOSHA	RPC01H510F	51/ \pm 1% 1/20W	0.60	0.30	0.26
R	104	R	TAIYOSHA	RPC01H510F	51/ \pm 1% 1/20W	0.60	0.30	0.26
R	105	R	TAIYOSHA	RPC01H510F	51/ \pm 1% 1/20W	0.60	0.30	0.26
R	106	R	TAIYOSHA	RPC01H510F	51/ \pm 1% 1/20W	0.60	0.30	0.26
R	107	R	TAIYOSHA	RPC01H510F	51/ \pm 1% 1/20W	0.60	0.30	0.26
R	108	R	TAIYOSHA	RPC01H510F	51/ \pm 1% 1/20W	0.60	0.30	0.26
R	109	R	TAIYOSHA	RPC01H510F	51/ \pm 1% 1/20W	0.60	0.30	0.26
R	121	R	TAIYOSHA	RPC03H103J	10k/ \pm 5% 1/16W	1.00	0.50	0.40
R	122	R	TAIYOSHA	RPC03H103J	10k/ \pm 5% 1/16W	1.00	0.50	0.40
R	123	R	TAIYOSHA	RPC03H101J	100/ \pm 5% 1/16W	1.00	0.50	0.40
R	124	R	TAIYOSHA	RPC03H101J	100/ \pm 5% 1/16W	1.00	0.50	0.40
R	125	R	TAIYOSHA	RPC03H102J	1k/ \pm 5% 1/16W	1.00	0.50	0.40
R	201	R	TAIYOSHA	HPC03C<T>754D	750k/ \pm 0.5% 1/16W	1.00	0.50	0.40
R	202	R	TAIYOSHA	RPC03H102J	1k/ \pm 5% 1/16W	1.00	0.50	0.40
R	203	R	TAIYOSHA	RPC03H561J	560/ \pm 5% 1/16W	1.00	0.50	0.40
R	204	R	TAIYOSHA	RPC03H101J	100/ \pm 5% 1/16W	1.00	0.50	0.40
R	205	R	TAIYOSHA	HPC03C<T>332D	3.3k/ \pm 0.5% 1/16W	1.00	0.50	0.40
R	206	R	TAIYOSHA	RPC03H101J	100/ \pm 5% 1/16W	1.00	0.50	0.40
R	207	R	TAIYOSHA	RPC03H101J	100/ \pm 5% 1/16W	1.00	0.50	0.40
R	208	R	TAIYOSHA	RPC03H101J	100/ \pm 5% 1/16W	1.00	0.50	0.40
R	221	R	TAIYOSHA	RPC01H103J	10k/ \pm 5% 1/20W	0.60	0.30	0.26
R	222	R		N.M		0.60	0.30	0.26
R	223	R		N.M		0.60	0.30	0.26
R	224	R	TAIYOSHA	RPC01H103J	10k/ \pm 5% 1/20W	0.60	0.30	0.26
R	225	R		N.M		0.60	0.30	0.26
R	226	R	TAIYOSHA	RPC01H103J	10k/ \pm 5% 1/20W	0.60	0.30	0.26
R	227	R		N.M		0.60	0.30	0.26
R	228	R	TAIYOSHA	RPC01H103J	10k/ \pm 5% 1/20W	0.60	0.30	0.26
R	229	R		N.M		0.60	0.30	0.26
R	230	R	TAIYOSHA	RPC01H103J	10k/ \pm 5% 1/20W	0.60	0.30	0.26
R	231	R	TAIYOSHA	RPC01H103J	10k/ \pm 5% 1/20W	0.60	0.30	0.26
R	232	R		N.M		0.60	0.30	0.26
R	233	R		N.M		0.60	0.30	0.26
R	234	R	TAIYOSHA	RPC01H103J	10k/ \pm 5% 1/20W	0.60	0.30	0.26
R	235	R	TAIYOSHA	RPC01H103J	10k/ \pm 5% 1/20W	0.60	0.30	0.26
R	236	R		N.M		0.60	0.30	0.26



Product Specification

AU OPTRONICS CORPORATION

記号 Ref.	No.	種別 Parts	メーカー Maker	型名 Parts No.	仕様 Note	Size(mm)		
						Ltyp.	Wtyp.	Tmax.
R	401	R	TAIYOSHA	RPC01H100J	10/±5% 1/20W	0.60	0.30	0.26
R	402	R	TAIYOSHA	RPC01H100J	10/±5% 1/20W	0.60	0.30	0.26
R	403	R	TAIYOSHA	RPC01H100J	10/±5% 1/20W	0.60	0.30	0.26
R	404	R	TAIYOSHA	RPC01H100J	10/±5% 1/20W	0.60	0.30	0.26
R	405	R	TAIYOSHA	RPC01H101J	100/±5% 1/20W	0.60	0.30	0.26
R	406	R	TAIYOSHA	RPC01H101J	100/±5% 1/20W	0.60	0.30	0.26
R	407	R	TAIYOSHA	RPC01H101J	100/±5% 1/20W	0.60	0.30	0.26
R	408	R	TAIYOSHA	RPC01H101J	100/±5% 1/20W	0.60	0.30	0.26
R	409	R	TAIYOSHA	RPC01H101J	100/±5% 1/20W	0.60	0.30	0.26
R	501	R	TAIYOSHA	RPC03H203J	20k/±5% 1/16W	1.00	0.50	0.40
R	502	R	TAIYOSHA	RPC03H273J	27k/±5% 1/16W	1.00	0.50	0.40
R	503	R	TAIYOSHA	RPC03H101J	100/±5% 1/16W	1.00	0.50	0.40
R	504	R	TAIYOSHA	RPC03H101J	100/±5% 1/16W	1.00	0.50	0.40
R	505	R	TAIYOSHA	RPC03H103J	10k/±5% 1/16W	1.00	0.50	0.40
R	601	R	TAIYOSHA	HPC03C<T>820D	82/±0.5% 1/16W	1.00	0.50	0.40
R	602	R	TAIYOSHA	HPC03C<T>510D	51/±0.5% 1/16W	1.00	0.50	0.40
R	603	R	TAIYOSHA	HPC03C<T>131D	130/±0.5% 1/16W	1.00	0.50	0.40
R	604	R	TAIYOSHA	HPC03C<T>510D	51/±0.5% 1/16W	1.00	0.50	0.40
R	605	R	TAIYOSHA	HPC03C<T>390D	39/±0.5% 1/16W	1.00	0.50	0.40
R	606	R	TAIYOSHA	HPC03C<T>620D	62/±0.5% 1/16W	1.00	0.50	0.40
R	607	R	TAIYOSHA	HPC03C<T>330D	33/±0.5% 1/16W	1.00	0.50	0.40
R	608	R	TAIYOSHA	HPC03C<T>201D	200/±0.5% 1/16W	1.00	0.50	0.40
R	609	R	TAIYOSHA	HPC03C<T>330D	33/±0.5% 1/16W	1.00	0.50	0.40
R	610	R	TAIYOSHA	HPC03C<T>620D	62/±0.5% 1/16W	1.00	0.50	0.40
R	611	R	TAIYOSHA	HPC03C<T>390D	39/±0.5% 1/16W	1.00	0.50	0.40
R	612	R	TAIYOSHA	HPC03C<T>510D	51/±0.5% 1/16W	1.00	0.50	0.40
R	613	R	TAIYOSHA	HPC03C<T>131D	130/±0.5% 1/16W	1.00	0.50	0.40
R	614	R	TAIYOSHA	HPC03C<T>510D	51/±0.5% 1/16W	1.00	0.50	0.40
R	615	R	TAIYOSHA	HPC03C<T>820D	82/±0.5% 1/16W	1.00	0.50	0.40
R	801	R		N.M		0.60	0.30	0.26
R	802	R		N.M		0.60	0.30	0.26
R	803	R	TAIYOSHA	RPC03H300J	30/±5% 1/16W	1.00	0.50	0.40
R	811	R	TAIYOSHA	RPC03H680F	68/±1% 1/16W	1.00	0.50	0.40
R	812	R	TAIYOSHA	RPC03H680F	68/±1% 1/16W	1.00	0.50	0.40
R	813	R	TAIYOSHA	RPC03H680F	68/±1% 1/16W	1.00	0.50	0.40
R	814	R	TAIYOSHA	RPC03H680F	68/±1% 1/16W	1.00	0.50	0.40
R	815	R	TAIYOSHA	RPC03H680F	68/±1% 1/16W	1.00	0.50	0.40
R	816	R	TAIYOSHA	RPC03H680F	68/±1% 1/16W	1.00	0.50	0.40
R	817	R	TAIYOSHA	RPC03H680F	68/±1% 1/16W	1.00	0.50	0.40
R	818	R	TAIYOSHA	RPC03H680F	68/±1% 1/16W	1.00	0.50	0.40
R	819	R	TAIYOSHA	RPC03H680F	68/±1% 1/16W	1.00	0.50	0.40
R	820	R	TAIYOSHA	RPC03H680F	68/±1% 1/16W	1.00	0.50	0.40
R	821	R	TAIYOSHA	RPC03H680F	68/±1% 1/16W	1.00	0.50	0.40
R	822	R	TAIYOSHA	RPC03H680F	68/±1% 1/16W	1.00	0.50	0.40
R	823	R	TAIYOSHA	RPC03H680F	68/±1% 1/16W	1.00	0.50	0.40
R	824	R	TAIYOSHA	RPC03H680F	68/±1% 1/16W	1.00	0.50	0.40
R	825	R	TAIYOSHA	RPC03H680F	68/±1% 1/16W	1.00	0.50	0.40
R	826	R	TAIYOSHA	RPC03H680F	68/±1% 1/16W	1.00	0.50	0.40
R	827	R	TAIYOSHA	RPC03H680F	68/±1% 1/16W	1.00	0.50	0.40
R	828	R	TAIYOSHA	RPC03H680F	68/±1% 1/16W	1.00	0.50	0.40
R	829	R	TAIYOSHA	RPC03H680F	68/±1% 1/16W	1.00	0.50	0.40
R	830	R	TAIYOSHA	RPC03H680F	68/±1% 1/16W	1.00	0.50	0.40
R	901	R	TAIYOSHA	RPC03H101J	100/±5% 1/16W	1.00	0.50	0.40
R	902	R	TAIYOSHA	RPC03H272J	2.7k/±5% 1/16W	1.00	0.50	0.40
R	903	R	TAIYOSHA	RPC03H433F	43k/±1% 1/16W	1.00	0.50	0.40
R	904	R		N.M		1.00	0.50	0.40
R	905	R	TAIYOSHA	HPC03C<T>134D	130k/±0.5% 1/16W	1.00	0.50	0.40
R	906	R	TAIYOSHA	HPC03C<T>154D	150k/±0.5% 1/16W	1.00	0.50	0.40
R	907	R		N.M		1.00	0.50	0.40
R	908	R		N.M		1.00	0.50	0.40
R	909	R		N.M		1.00	0.50	0.40
R	911	R	TAIYOSHA	RPC03V0R0	JUMPER	1.00	0.50	0.40
R	912	R	TAIYOSHA	RPC03H753F	75k/±1% 1/16W	1.00	0.50	0.40
R	913	R	TAIYOSHA	RPC05<T>155F	1.5M/±1% 1/10W	1.60	0.80	0.55
R	914	R		N.M		1.60	0.80	0.55
R	915	R		N.M		1.60	0.80	0.55
R	917	R		N.M		1.60	0.80	0.55
R	918	R		N.M		1.60	0.80	0.55
VR	501	VARIABLE RESISTOR	MURATA	PVZ2A103C04R00	10k/±30% 0.1W	2.20	2.75	0.85
J	901	JUMPER CHIP			DUMMY	1.00	0.50	
J	902	JUMPER CHIP			DUMMY	1.00	0.50	
J	903	JUMPER CHIP			DUMMY	1.00	0.50	
J	904	JUMPER CHIP			DUMMY	1.00	0.50	
J	905	JUMPER CHIP			DUMMY	1.00	0.50	
J	906	JUMPER CHIP			DUMMY	1.00	0.50	
J	907	JUMPER CHIP			DUMMY	1.00	0.50	
EP	1							
EP	2							
EP	3							
EP	4	CHIP RING	(Panasonic)	N.M	(EYF3CU)	1.60	0.80	1.30



Product Specification

AU OPTRONICS CORPORATION

X 基板 (DC/DC コンバータ)

Ref.	記号		種別 Parts	メーカー Maker	型名 Parts No.	仕様 Note	Size(mm)		
	No.						Ltyp.	Wtyp.	Tmax.
IC	001	IC(SW CONT)	ROHM	BD8175GUW	DC/DC + L/S		5.00	5.00	0.90
IC	002	IC(REGULATOR)	SEIKO	S-1200B25-A6<T1>S			1.96	2.46	0.50
Q	001	FET(MOS)	ROHM	RSR025P03GZTL	3pin Pch MOSFET.TSMT3		2.90	2.80	1.00
D	001	DIODE(SCHOTTKY)	ROHM	RB160VA-40TR	Schottkey Barrier diode		1.90	1.30	0.70
D	002	DIODE(SILICON)	Panasonic	MA2S1110GLBF	Switching Diode		1.60	0.80	0.65
L	001	COIL	TAIYO YUDEN	NR6012T100ME	10uH		6.00	6.00	1.20
C	001	C(CERAMIC)	TAIYO YUDEN	EMK105B7473KV	0.047 μ F/16V B		1.00	0.50	0.55
C	002	C(CERAMIC)	TAIYO YUDEN	JMK105BJ225MV	2.2 μ F/6.3V B		1.00	0.50	0.55
C	003	C(CERAMIC)	TAIYO YUDEN	JMK105BJ225MV	2.2 μ F/6.3V B		1.00	0.50	0.55
C	004	C(CERAMIC)	TAIYO YUDEN	EMK105B7104KV	0.1 μ F/16V B		1.00	0.50	0.55
C	005	C(CERAMIC)		N.M			1.00	0.50	0.55
C	006	C(CERAMIC)	TAIYO YUDEN	EMK212BJ475KD	4.7 μ F/16V B		2.10	1.25	0.95
C	007	C(CERAMIC)		N.M			1.00	0.50	0.55
C	008	C(CERAMIC)		N.M			1.00	0.50	0.55
C	009	C(CERAMIC)	TAIYO YUDEN	TMK105B7103KV	0.01 μ F/25V B		1.00	0.50	0.55
C	010	C(CERAMIC)		N.M			1.00	0.50	0.55
C	011	C(CERAMIC)	TAIYO YUDEN	LMK105BJ105KV	1 μ F/10V B		1.00	0.50	0.55
C	012	C(CERAMIC)		N.M			1.00	0.50	0.55
C	013	C(CERAMIC)	TAIYO YUDEN	EMK105B7104KV	0.1 μ F/16V B		1.00	0.50	0.55
C	021	C(CERAMIC)	MURATA	GRM185B30J475M<E15D>	4.7 μ F/6.3V B		1.60	0.80	0.55
C	022	C(CERAMIC)	KYOCERA	CT32X5R106M16A100	10 μ F/16V X5R M		3.20	2.50	1.00
C	023	C(CERAMIC)		N.M			2.10	1.25	0.95
C	024	C(CERAMIC)	MURATA	GRM185B31C105K<E43D>	1 μ F/16V B		1.60	0.80	0.60
C	025	C(CERAMIC)	MURATA	GRM185B31C105K<E43D>	1 μ F/16V B		1.60	0.80	0.60
C	026	C(CERAMIC)	MURATA	GRM185B31C105K<E43D>	1 μ F/16V B		1.60	0.80	0.60
C	027	C(CERAMIC)	MURATA	GRM185B31C105K<E43D>	1 μ F/16V B		1.60	0.80	0.60
C	028	C(CERAMIC)	MURATA	GRM185B30J475M<E15D>	4.7 μ F/6.3V B		1.60	0.80	0.55
R	001	R	TAIYOSHA	RPC03H103J	10k/±5% 1/16W		1.00	0.50	0.40
R	002	R		N.M			1.00	0.50	0.40
R	003	R	TAIYOSHA	HPC03C<T>362D	3.6k/±0.5% 1/16W		1.00	0.50	0.40
R	004	R	TAIYOSHA	HPC03C<T>204D	200k/±0.5% 1/16W		1.00	0.50	0.40
R	005	R	TAIYOSHA	HPC03C<T>303D	30k/±0.5% 1/16W		1.00	0.50	0.40
R	006	R	TAIYOSHA	RPC03H102J	1k/±5% 1/16W		1.00	0.50	0.40
R	007	R	TAIYOSHA	HPC03C<T>184D	180k/±0.5% 1/16W		1.00	0.50	0.40
R	008	R	TAIYOSHA	HPC03C<T>183D	18k/±0.5% 1/16W		1.00	0.50	0.40
R	009	R	TAIYOSHA	RPC03H102J	1k/±5% 1/16W		1.00	0.50	0.40
R	010	R	TAIYOSHA	HPC03C<T>134D	130k/±0.5% 1/16W		1.00	0.50	0.40
R	011	R	TAIYOSHA	HPC03C<T>223D	22k/±0.5% 1/16W		1.00	0.50	0.40
R	012	R	TAIYOSHA	RPC03H102J	1k/±5% 1/16W		1.00	0.50	0.40
R	013	R		N.M			1.00	0.50	0.40
R	014	R	TAIYOSHA	RPC03V0R0	JUMPER		1.00	0.50	0.40
R	017	R	TAIYOSHA	HPC03C<T>102D	1k/±0.5% 1/16W		1.00	0.50	0.40
R	019	R	TAIYOSHA	HPC03C<T>332D	3.3k/±0.5% 1/16W		1.00	0.50	0.40
R	020	R	TAIYOSHA	RPC03V0R0	JUMPER		1.00	0.50	0.40
R	021	R	TAIYOSHA	HPC03C<T>682D	6.8k/±0.5% 1/16W		1.00	0.50	0.40
R	022	R		N.M			1.00	0.50	0.40
J	001	JUMPER CHIP			DUMMY		1.00	0.50	
J	002	JUMPER CHIP			DUMMY		1.00	0.50	
J	003	JUMPER CHIP			DUMMY		1.00	0.50	
J	004	JUMPER CHIP			DUMMY		1.00	0.50	
J	005	JUMPER CHIP			DUMMY		1.00	0.50	



Product Specification

AU OPTRONICS CORPORATION

代替部品

種別 Parts	主型名 Main Parts	(メーカー) (Maker)	代替型名 Alternative Parts	(メーカー) (Makaer)	適用 Ref. No.
Diode	MA2S1110GLBF	PANASONIC	1SS387<TH3C.E>	TOSHIBA	D002
	RB160VA-40GTR	ROHM	RSX051VA-30GTR	ROHM	D001
FET	RSR025P03GZTL	ROHM	SSM3J14T<T5LC.E>	TOSHIBA	Q001
			RRR030P03GZTL	ROHM	
Ceramic Capacitor	C1005CH1H101J<T>	TDK	UMK105CH101JV<F>	TAIYOYUDEN	C103-C106
			GRM1552C1H101J<###D>	MURATA	
			CM05CH101J50A<H>	KYOCERA	
	EMK105B7473KV<F>	TAIYOYUDEN	C1005X7R1C473K<T>	TDK	C001
			GRM155B11C473K<###D>	MURATA	
	EMK105B7104KV<F>	TAIYOYUDEN	GRM155R71C104K<###D>	MURATA	C004, C011, C013, C906
			C1005X7R1C104K<T>	TDK	
	EMK105F104ZV<F>	TAIYOYUDEN	CM05B104K16AH	KYOCERA	C604, C605 C803, C804, C807, C812, C815, C816
			GRM155F11C104Z<###D>	MURATA	
	GRM185B31C105K<###D>	MURATA	EMK107B7105KA<T>	TAIYOYUDEN	C024-C027, C903
			CM105X5R105K16AT	KYOCERA	
			C1608JB1C105K<T>	TDK	
			GRM188R61C105K<###D>	MURATA	
	EMK212BJ475KD<T>	TAIYOYUDEN	GRM219B31C475KE15D	MURATA	C006
			CT21X5R475K16AT	KYOCERA	
	CT32X5R106M16A<T>100	KYOCERA	EMK325BJ106MD<T>	TAIYOYUDEN	C022
	JMK063BJ104KP<F>	TAIYOYUDEN	GRM033B30J104K<###D>	MURATA	C201, C203, C206, C207, C209, C211
			CM03B104K06A<H>	KYOCERA	
	JMK105BJ225MV<F>	TAIYOYUDEN	C0603JB0J104KT	TDK	C002, C003, C208
			GRM155B30J225ME15D	MURATA	
	GRM185B30J475ME15<D>	MURATA	JMK107BJ475KA<T>	TAIYOYUDEN	C021, C028, C101, C102, C502
			GRM188B30J475K<###D>	MURATA	
			CM105X5R475M06AT	KYOCERA	
			C1608JB0J475MT	TDK	
LMK105BJ105KV<F>	TAIYOYUDEN	GRM155B31A105KE15D	MURATA	C011, C205, C501, C602 C603, C809, C810, C902	
		EMK316BJ475KD<T>	TAIYOYUDEN		
GRM316B31A475KE18	MURATA	CT316X5R475K16A<T>100	KYOCERA	C607	
		C3216JB1C475K<T>0J5E	TDK		
LMK105BJ474KV<F>	TAIYOYUDEN	GRM155B31A474KE14<D>	MURATA	C904	
		C1005JB1A474K<T>	TDK		
TMK105B7103KV<F>	TAIYOYUDEN	TMK105BJ103KV<F>	TAIYOYUDEN	C009	
		GRM155B11E103K<###D>	MURATA		
GRM188B31E105K<###D>	MURATA	C1005JB1E103K<T>	TDK	C901	
		TMK107BJ105KA<T>	TAIYOYUDEN		
GRM316B31E225KA75D	MURATA	C1608JB1E105K<T>	TDK	C917, C918	
		TMK316BJ225KD<T>	TAIYOYUDEN		
Resistor	HPC03* \langle T>***D	TAIYOSHA	ERJ2R*D*** \langle X>	PANASONIC	R003-R005, R007, R008, R010, R011, R017, R019, R021, R201, R205, R601-R615, R905, R906
			ERJ2GEF*** \langle X>	PANASONIC	
			ERJ2RKF*** \langle X>	PANASONIC	
	RPC03H***F	TAIYOSHA	RMC1/16S***F<TH>	KAMAYA	R811-R830, R903, R912
			ERJ2GEJ*** \langle X>	PANASONIC	
	RPC03H***J	TAIYOSHA	RMC1/16S ***J<TH>	KAMAYA	R001, R006, R009, R012, R101, R121-125, R202-R204, R206-R208, R501-505, R803, R901, R902,
ERJ2GE0R00<X>			PANASONIC		
RPC03V0R0	TAIYOSHA	RMC1/16SJP<TH>	KAMAYA	R014, R020, R911	
		ERJ3EKF*** \langle V>	PANASONIC		
RPC05<T>***F	TAIYOSHA	RMC1/16***F<TP>	KAMAYA	R913	
		ERJ2GE0R00<X>	PANASONIC		
COIL	NR6012<T>100ME	TAIYOYUDEN	NR6012<T>100M	TAIYOYUDEN	L001
FUSE	FCC10251AB	KAMAYA	RPC03V0R0	TAIYOSHA	F201
			ERJ2GE0R00<X>	PANASONIC	
			RMC1/16SJP<TH>	KAMAYA	



Product Specification

AU OPTRONICS CORPORATION

9. 3 プリント基板パターン図

シルク図

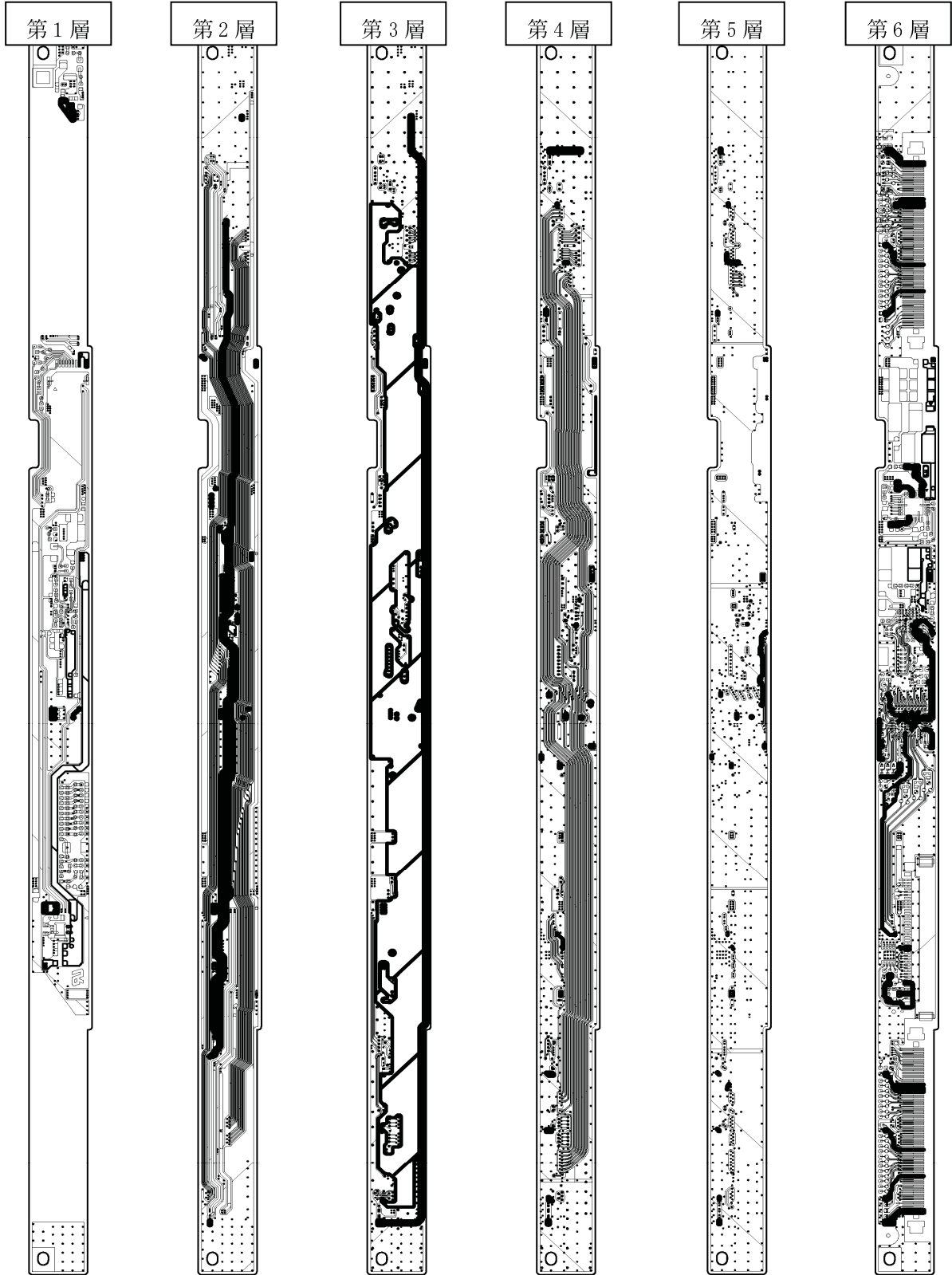



Product Specification

AU OPTRONICS CORPORATION

10. レビジョン管理表

レビジョン	変更内容	シリアルナンバー
1	量産	



Product Specification

AU OPTRONICS CORPORATION

1.1. 改訂経歴

(改訂頁とは改訂後の新仕様書の該当頁です)

改訂日付	改訂頁	改訂内容	改訂理由