

FM/MW/LW Compact Disc Player

Operating Instructions _____	GB
Bedienungsanleitung _____	DE
Mode d'emploi _____	FR
Istruzioni per l'uso _____	IT
Gebruiksaanwijzing _____	NL

Wichtig!

Bitte nehmen Sie sich etwas Zeit, um den Geräte-Pass vollständig auszufüllen. Dieser befindet sich auf der hinteren Umschlagseite dieser Bedienungsanleitung.

Si dichiara che l'apparecchio è stato fabbricato in conformità all'art. 2, Comma 1 del D.M. 28.08.1995 n. 548.

For installation and connections, see the supplied installation/connections manual.
 Zur Installation und zum Anschluss siehe die mitgelieferte Installations-/Anschlussanleitung.
 En ce qui concerne l'installation et les connexions, consulter le manuel d'installation/ raccordement fourni.
 Per l'installazione e i collegamenti, fare riferimento al manuale di istruzioni per l'installazione e i collegamenti in dotazione.
 Zie voor het monteren en aansluiten van het apparaat de bijgeleverde handleiding "Installatie en aansluitingen".



CDX-R3350C
CDX-R3350

Welcome !

Thank you for purchasing this Sony Compact Disc Player. You can enjoy your drive with the following functions.

- CD playback:

You can play CD-DA (also containing CD TEXT*), CD-R/CD-RW (MP3 files also containing Multi Session (page 14)) and ATRAC CD (ATRAC3 and ATRAC3plus format (page 14)).

Warning if your car's ignition has no ACC position







After turning the ignition off, be sure to press and hold **(OFF)** on the unit until the display disappears.

Otherwise, the display does not turn off and this causes battery drain.

CLASS 1 LASER PRODUCT

This label is located on the bottom of the chassis.

SonicStage and its logo are trademarks of Sony Corporation.
ATRAC, ATRAC3, ATRAC3plus and their logos are trademarks of Sony Corporation.

Type of discs	Label on the disc	
CD-DA		
MP3 ATRAC CD		
		

- Radio reception:
 - You can store up to 6 stations per band (FM1, FM2, FM3, MW and LW).
 - BTM (Best Tuning Memory) function: the unit selects strong signal stations and stores them.
- RDS services:
 - You can use FM station with Radio Data System (RDS).
- Optional unit operation (CDX-R3350C only)
 - You can also control optional CD/MD changers, in addition to playing with this unit.

* A CD TEXT disc is a CD-DA that includes information such as disc, artist and track name.

About this manual

This manual explains the functions of 2 units, CDX-R3350C and CDX-R3350.

The table below shows the differences between the 2 units. It is also described in each section (example, "CDX-R3350C only").

	CDX-R3350C	CDX-R3350
Changer control	●	
Key illumination colour switches	●	
Audio output terminal (front)	●	

Getting Started

Resetting the unit	4
Setting the clock	4
DEMO mode	4
Detaching the front panel	4
Attaching the front panel	4
Inserting the disc in the unit	5
Ejecting the disc	5

Location of controls and basic operations

Main unit	6
Card remote commander RM-X151	6

CD

Display items	8
Repeat and shuffle play	8

Radio

Storing and receiving stations	8
Storing automatically — BTM	8
Storing manually	8
Receiving the stored stations	8
Tuning automatically	8
RDS	9
Overview	9
Setting AF and TA/TP	9
Selecting PTY	10
Setting CT	10

Other functions

Changing the sound settings	10
Adjusting the sound characteristics	
— BAL/FAD/SUB	10
Adjusting the equalizer curve — EQ3	10
Adjusting setup items — SET	11
Using optional equipment	11
CD/MD changer	11
Rotary commander RM-X4S	12

Additional Information

Precautions	13
Notes on discs	13
About MP3 files	14
About ATRAC CD	14
Maintenance	15
Removing the unit	15
Specifications	16
Troubleshooting	17
Error displays/Messages	18

Getting Started

Resetting the unit

Before operating the unit for the first time, or after replacing the car battery or changing the connections, you must reset the unit. Detach the front panel and press the RESET button with a pointed object, such as a ballpoint pen.

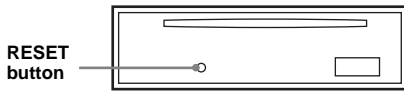

Note

Pressing the RESET button will erase the clock setting and some stored contents.

Setting the clock

The clock uses a 24-hour digital indication.

- 1 Press and hold (SEL).**
The setup display appears.
- 2 Press (SEL) repeatedly until "CLOCK-ADJ" appears.**
- 3 Press (DSPL).**
The hour indication flashes.
- 4 Press the volume +/- button to set the hour and minute.**
To move the digital indication, press (DSPL).
- 5 Press (SEL).**
The clock starts and the next setup display appears.
- 6 Press and hold (SEL).**
The setup is complete.

To display the clock, press (DSPL). Press (DSPL) again to return to the previous display.

Tip

You can set the clock automatically with the RDS feature (page 10).

With the card remote commander

In step 4, to set the hour and minute, press ↑ or ↓.

DEMO mode

When the unit is turned off, the clock is displayed first, then demonstration (DEMO) mode starts the demonstration display.

To cancel the DEMO mode, set "DEMO-OFF" in setup (page 11) while the unit is turned off.

Detaching the front panel

You can detach the front panel of this unit to prevent theft.

Caution alarm

If you turn the ignition switch to the OFF position without detaching the front panel, the caution alarm will sound for a few seconds. The alarm will only sound if the built-in amplifier is used.

- 1 Press (OFF).**
The unit is turned off.
- 2 Press ↑, then pull it off towards you.**

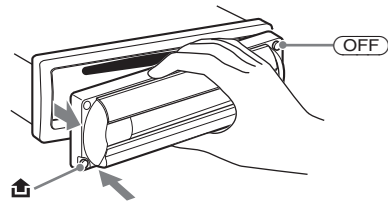

Notes

- Do not drop or put excessive pressure on the front panel and display window.
- Do not subject the front panel to heat/high temperature or moisture. Avoid leaving it in a parked car or on a dashboard/rear tray.

Tip

When carrying the front panel, use the supplied front panel case.

Attaching the front panel

Engage part (A) of the front panel with part (B) of the unit, and push the left side into position until it clicks.

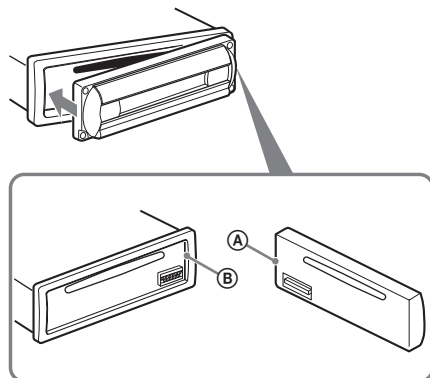

Note

Do not put anything on the inner surface of the front panel.

Inserting the disc in the unit

1 Open the shutter.

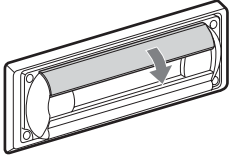

2 Insert the disc label side up.

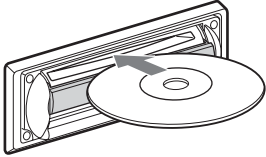

Playback starts.

3 Close the shutter.

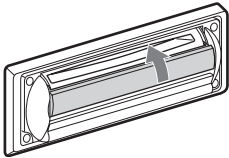

Ejecting the disc

1 Open the shutter.

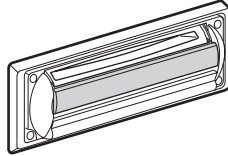
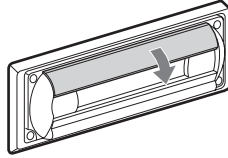

2 Push down the shutter until it clicks.

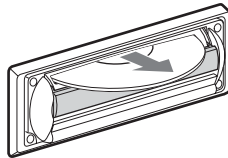
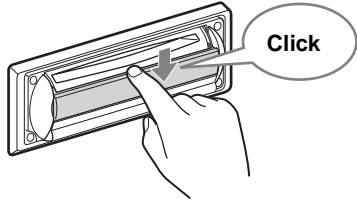

The disc is ejected.

Notes

- While ejecting or inserting the disc, do not close the shutter. The disc may be caught and damaged.
- The disc may be ejected if you open the shutter forcefully.

Tip

The disc can be played with the shutter opened or closed.

Location of controls and basic operations

Main unit

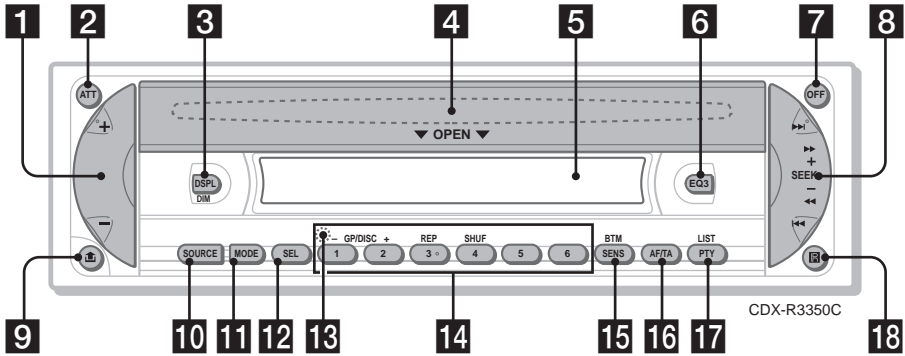

Card remote commander RM-X151

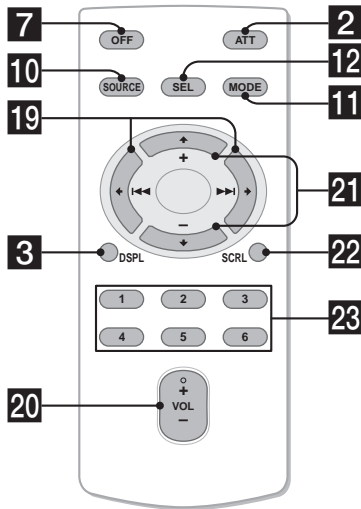

Refer to the pages listed for details. The corresponding buttons on the card remote commander control the same functions as those on the unit.

- 1 Volume +/- button**
To adjust volume.
- 2 ATT (attenuate) button**
To attenuate the sound. To cancel, press again.
- 3 DSPL (display)/DIM (dimmer) button** 4, 8, 12
To change display items (press); change the display brightness (press and hold).
- 4 OPEN shutter, disc slot** (located behind the shutter) 5
- 5 Display window**
- 6 EQ3 (equalizer) button** 10
To select an equalizer type (XPLD, VOCAL, CLUB, JAZZ, NEW AGE, ROCK, CUSTOM or OFF).
- 7 OFF button**
To power off/stop the source.
- 8 SEEK +/- button**
Radio:
To tune in stations automatically (press); find a station manually (press and hold).
CD:
To skip tracks (press); skip tracks continuously (press, then press again within about 1 second and hold); fast-forward/reverse a track (press and hold).
- 9  (front panel release) button** 4
- 10 SOURCE button**
To power on/change the source (Radio/CD/MD*1).
- 11 MODE button** 8, 11
To select the radio band (FM/MW/LW)/select the unit*2.
- 12 SEL (select) button** 4, 10, 11, 12
To select items.
- 13 RESET button** (located behind the front panel) 4
- 14 Number buttons**
Radio:
To receive stored stations (press); store stations (press and hold).
CD/MD*1:
(1)/(2): GP*3/DISC*2 -/+
To skip groups (press); skip groups continuously (press and hold).
(3): REP 8
(4): SHUF 8

15 SENS/BTM button 8

To improve weak reception: LOCAL/MONO (press); start the BTM function (press and hold).

16 AF (Alternative Frequencies)/TA (Traffic Announcement) button 9

To set AF and TA/TP in RDS.

17 PTY (Programme Type)/LIST button 10

To select PTY in RDS; list up.

18 Receptor for the card remote commander

The following buttons on the card remote commander have also different buttons/functions from the unit.

19 (◀) / (▶) buttons

To control radio/CD, the same as **(SEEK)** +/- on the unit. (For details of other operations, see "With the card remote commander" on each pages.)

20 VOL (volume) +/- button

To adjust volume.

21 (+) / (-) buttons

To control CD, the same as **(1)/(2) -/+** on the unit. (For details of other operations, see "With the card remote commander" on each pages.)

22 SCRL button 8

To scroll the display item.

23 Number buttons

To receive stored stations (press); store stations (press and hold).

*1 When an MD changer is connected. (CDX-R3350C only)

*2 When a CD/MD changer is connected. (CDX-R3350C only)

*3 When an MP3/ATRAC CD is played and a changer is not connected. If the changer is connected, the operation is different, see page 11.

Note

If the unit is turned off and the display disappears, it cannot be operated with the card remote commander unless **(SOURCE)** on the unit is pressed, or a disc is inserted to activate the unit first.

Tip

For details on how to replace the battery, see "Replacing the lithium battery of the card remote commander" on page 15.

For details on connecting to a CD/MD changer, see page 11 (CDX-R3350C only).

Display items

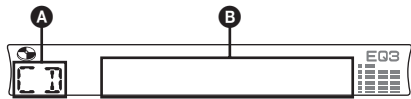

- A** Source
B Track number/Elapsed playing time, Disc/artist name, Group number*¹, Group name, Track name, Text information*², Clock

*¹ Group number is displayed only when the group is changed.

*² When playing an MP3, ID3 tag is displayed and when playing an ATRAC CD, text information written by SonicStage, etc. is displayed.

To change display items **B**, press **(DSPL)**; scroll display items **B**, press **(SCRL)** on the card remote commander or set "A.SCRL-ON" (page 11).

Tip

Displayed item will differ, depending on the disc type and recorded format. For details on MP3, see page 14; ATRAC CD, see page 14.

Repeat and shuffle play

- 1** During playback, press **(3)** (REP) or **(4)** (SHUF) repeatedly until the desired setting appears.

Select	To play
REP-TRACK	track repeatedly.
REP-GP*	group repeatedly.
SHUF-GP*	group in random order.
SHUF-DISC	disc in random order.

* When an MP3/ATRAC CD is played.

To return to normal play mode, select "REP-OFF" or "SHUF-OFF."

Radio

Storing and receiving stations

Caution

When tuning in stations while driving, use Best Tuning Memory (BTM) to prevent an accident.

Storing automatically — BTM

- 1** Press **(SOURCE)** repeatedly until "TUNER" appears.
To change the band, press **(MODE)** repeatedly. You can select from FM1, FM2, FM3, MW or LW.
- 2** Press and hold **(BTM)** until "BTM" flashes.
The unit stores stations in order of frequency on the number buttons.
A beep sounds when the setting is stored.

Storing manually

- 1** While receiving the station that you want to store, press and hold a number button **(1)** to **(6)** until "MEM" appears.
The number button indication appears in the display.

Note

If you try to store another station on the same number button, the previous stored station will be replaced.

Tip

When a RDS station is stored, the AF/TA setting is also stored (page 9).

Receiving the stored stations

- 1** Select the band, then press a number button **(1)** to **(6)**.

With the card remote commander

To select preset stations, press **↑** or **↓**.

Tuning automatically

- 1** Select the band, then press **(SEEK)** **+/-** to search for the station.
Scanning stops when the unit receives a station. Repeat this procedure until the desired station is received.

Tip

If you know the frequency of the station you want to listen to, press and hold **(SEEK)** **+/-** to locate the approximate frequency, then press **(SEEK)** **+/-** repeatedly to fine adjust to the desired frequency (manual tuning).

Overview

FM stations with Radio Data System (RDS) service send inaudible digital information along with the regular radio programme signal.

Display items

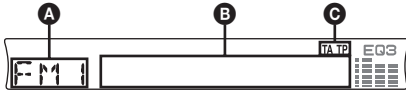

- A** Radio band, Function
- B** Frequency*¹ (Station name), Clock, RDS data
- C** TA/TP*²

¹ While receiving the RDS station, “” is displayed on the left of the frequency indication.

*² “TA” flashes during traffic information. “TP” lights up while such a station is received.

To change display items **B**, press **(DSPL)**.

RDS services

This unit automatically provides RDS services as follows:

AF (Alternative Frequencies)	Selects and retunes the station with the strongest signal in a network. By using this function, you can continuously listen to the same programme during a long-distance drive without having to retune the same station manually.
-------------------------------------	--

TA (Traffic Announcement)/ TP (Traffic Programme)	Provides current traffic information/programmes. Any information/programme received, will interrupt the currently selected source.
--	--

PTY (Programme Types)	Displays the currently received programme type. Also searches your selected programme type.
------------------------------	---

CT (Clock Time)	The CT data from the RDS transmission sets the clock.
------------------------	---

Notes

- Depending on the country/region, not all RDS functions may be available.
- RDS will not work if the signal strength is too weak, or if the station you are tuned to is not transmitting RDS data.

Setting AF and TA/TP

- 1** Press **(AF/TA)** repeatedly until the desired setting appears.

Select	To
AF-ON	activate AF and deactivate TA.
TA-ON	activate TA and deactivate AF.
AF, TA-ON	activate both AF and TA.
AF, TA-OFF	deactivate both AF and TA.

Storing RDS stations with the AF and TA setting

You can preset RDS stations along with the AF/TA setting. If you use the BTM function, only RDS stations are stored with the same AF/TA setting.

If you preset manually, you can preset both RDS and non-RDS stations with the AF/TA setting for each.

- 1** Set AF/TA, then store the station with BTM or manually.

Presetting the volume of traffic announcements

You can preset the volume level of the traffic announcements so as to not miss hearing them.

- 1** Press the volume +/- button repeatedly to adjust the volume level.
- 2** Press and hold **(AF/TA)** until “TA” appears.

Receiving emergency announcements

With AF or TA on, the emergency announcements will automatically interrupt the currently selected source.

Staying with one regional programme — REG

When the AF function is on: this unit’s factory setting restricts reception to a specific region, so you will not be switched to another regional station with a stronger frequency.

If you leave this regional programme’s reception area, set “REG-OFF” in setup (page 11).

Note

This function does not work in the UK and in some other areas.

Local Link function (UK only)

This function enables you to select other local stations in the area, even if they are not stored on your number buttons.

- 1 During FM reception, press a number button (1 to 6) on which a local station is stored.
- 2 Within 5 seconds, press again a number button of the local station.
Repeat this procedure until the local station is received.

Selecting PTY

- 1 Press **(PTY)** during FM reception.



The current programme type name appears if the station is transmitting PTY data.

- 2 Press **(PTY)** repeatedly until the desired programme type appears.
- 3 Press **(SEEK) +/-**.
The unit starts to search for a station broadcasting the selected programme type.

With the card remote commander

In step 2, to select the programme type, press **↑** or **↓**.

Type of programmes

NEWS (News), **AFFAIRS** (Current Affairs), **INFO** (Information), **SPORT** (Sports), **EDUCATE** (Education), **DRAMA** (Drama), **CULTURE** (Culture), **SCIENCE** (Science), **VARIED** (Varied), **POP M** (Popular Music), **ROCK M** (Rock Music), **EASY M** (Easy Listening), **LIGHT M** (Light Classical), **CLASSICS** (Classical), **OTHER M** (Other Music Type), **WEATHER** (Weather), **FINANCE** (Finance), **CHILDREN** (Children's Programmes), **SOCIAL A** (Social Affairs), **RELIGION** (Religion), **PHONE IN** (Phone In), **TRAVEL** (Travel), **LEISURE** (Leisure), **JAZZ** (Jazz Music), **COUNTRY** (Country Music), **NATION M** (National Music), **OLDIES** (Oldies Music), **FOLK M** (Folk Music), **DOCUMENT** (Documentary)

Note

You cannot use this function in countries/regions where no PTY data is available.

Setting CT

- 1 Set "CT-ON" in setup (page 11).

Notes

- The CT function may not work even though an RDS station is being received.
- There might be a difference between the time set by the CT function and the actual time.

Other functions

Changing the sound settings

Adjusting the sound characteristics — BAL/FAD/SUB

You can adjust the balance, fader and subwoofer volume.

- 1 Press **(SEL)** repeatedly until "BAL," "FAD" or "SUB" appears.

The item changes as follows:

LOW*1 → **MID***1 → **HI***1 →
BAL (left-right) → **FAD** (front-rear) →
SUB (subwoofer volume)*2

*1 When EQ3 is activated (page 10).

*2 When the audio output is set to "SUB" (page 11).

"ATT" is displayed at the lowest setting, and can be adjusted up to 20 steps.

- 2 Press the volume **+/-** button repeatedly to adjust the selected item.

After 3 seconds, the setting is complete and the display returns to normal play/reception mode.

Note

Adjust within 3 seconds of selecting the item.

With the card remote commander

In step 2, to adjust the selected item, press **←**, **↑**, **→** or **↓**.

Adjusting the equalizer curve — EQ3

You can adjust and store the equalizer settings for different tone ranges.

- 1 Select a source, then press **(EQ3)** repeatedly to select the EQ3 type.
- 2 Press **(SEL)** repeatedly until "LOW," "MID" or "HI" appears.
- 3 Press the volume **+/-** button repeatedly to adjust the selected item.

The volume level is adjustable in 1 dB steps, from -10 dB to +10 dB.

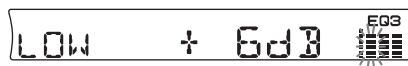

Repeat steps 2 and 3 to adjust the equalizer curve.

To restore the factory-set equalizer curve, press and hold **(SEL)** before the setting is complete.

After 3 seconds, the setting is complete and the display returns to normal play/reception mode.

With the card remote commander

In step 3, to adjust the selected item, press ←, ↑, → or ↓.

Adjusting setup items — SET

- 1 Press and hold (SEL).**
The setup display appears.
- 2 Press (SEL) repeatedly until the desired item appears.**
- 3 Press the volume +/- button to select the setting (example “ON” or “OFF”).**
- 4 Press and hold (SEL).**
The setup is complete and the display returns to normal play/reception mode.

Note

Displayed items will differ, depending on the source and setting.

With the card remote commander

In step 3, to select the setting, press ← or →.

The following items can be set (follow the page reference for details):

“●” indicates the default settings.

CLOCK-ADJ (page 4) (Clock Adjust)	
CT (Clock Time)	To set “CT-ON” or “CT-OFF” (●) (page 9, 10).
BEEP	To set “BEEP-ON” (●) or “BEEP-OFF”
SUB/REAR *1	To switch the audio output. – “SUB” (●): to output to a subwoofer. – “REAR”: to output to a power amplifier.
DIM (Dimmer)	To change the brightness of the display. – “DIM-ON”: to dim the display. – “DIM-OFF” (●): to deactivate the dimmer.
ILM-1/ILM-2 (Illumination) (CDX-R3350C only)	To change the illumination colour. – “ILM-1”: Green – “ILM-2” (●): Amber
DEMO *1 (Demonstration)	To set “DEMO-ON” (●) or “DEMO-OFF” (page 4).

A.SCRL (Auto Scroll)	To scroll long displayed items automatically when the group/track is changed. – “A.SCRL-ON”: to scroll. – “A.SCRL-OFF” (●): to not scroll.
REG *2 (Regional)	To set “REG-ON” (●) or “REG-OFF” (page 9).
LPF *3 (Low Pass Filter)	To select the cut-off frequency “78HZ,” “125HZ” or “OFF” (●).

*1 When the unit is turned off.

*2 When FM is received.

*3 When the audio output is set to “SUB.”

Using optional equipment

CD/MD changer (CDX-R3350C only)

Selecting the changer

- Press (SOURCE) repeatedly until “CD” or “MD” appears.
- Press (MODE) repeatedly until the desired changer appears.

Unit number Disc number

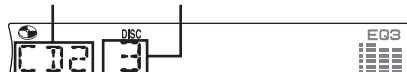

Playback starts.

Skipping groups and discs

- During playback press (1)/(2) (GP/DISC) -/+.

To skip	Press (1)/(2)
group	and release (hold for a moment).
group continuously	within 2 seconds of first releasing.
discs	repeatedly.
discs continuously	then, press again within 2 seconds and hold.

continue to next page →

Repeat and shuffle play

- 1 During playback, press **(3)** (REP) or **(4)** (SHUF) repeatedly until the desired setting appears.

Select	To play
REP-DISC *1	disc repeatedly.
SHUF-CHGR *1	tracks in the changer in random order.
SHUF-ALL *2	tracks in all units in random order.

*1 When one or more CD/MD changers are connected.

*2 When one or more CD changers, or two or more MD changers are connected.

To return to normal play mode, select "REP-OFF" or "SHUF-OFF."

Tip

"SHUF-ALL" will not shuffle tracks between CD units and MD changers.

Labelling a disc (CDX-R3350C only)

When you play a disc in a CD changer with the CUSTOM FILE function, you can label each disc with a custom name up to 8 characters (Disc Memo).

If you label a disc, the name appears on the list.

- 1 While playing a disc that you want to label, press and hold **(LIST)**.



- 2 Press the volume +/- button repeatedly until the desired character appears.

To move the digital indication, press **(SEL)**.

A ↔ B ↔ C ... ↔ 0 ↔ 1 ↔ 2 ... ↔ +
← - ← * ... ← _ (blank space) ← A

Repeat this operation until the entire name is entered.

- 3 Press and hold **(LIST)**.
 The labelling is complete and the display returns to the normal play mode.

To display the name, press **(DSPL)** during playback.

Tips

- To correct or erase a character, overwrite or enter " _ ".
- The Disc Memo always takes priority over any prerecorded title.
- You can label a disc on the unit if a changer with the CUSTOM FILE function is connected.
- "REP-TRACK" and all shuffle play are suspended until the labelling is complete.

With the card remote commander

In step 2, to select the character, press **↑** or **↓**.

Deleting the custom name

- Select the unit that has stored the custom name you want to delete, then press and hold **(LIST)**.
- Press and hold **(DSPL)**.
The stored name will flash.
- Press the volume +/- button repeatedly to select the name you want to delete.
- Press and hold **(SEL)**.
The name is deleted. Repeat Step 3 and 4 to delete other names.
- Press and hold **(LIST)**.
The unit returns to normal play mode.

With the card remote commander

In step 3, to select the name, press **↑** or **↓**.

Locating a disc by name — list-up

You can select a disc from the list when connecting a CD changer with the CUSTOM FILE function or an MD changer.

If you assign a name to a disc, the name appears on the list.

- During playback, press **(LIST)**.
The disc number or disc name appears.
- Press **(LIST)** repeatedly until the desired disc appears.
After 5 seconds, the unit returns to normal play mode.
- Press **(SEEK) +/-** to play the disc.

With the card remote commander

In step 2, to select the disc, press **↑** or **↓**.

Rotary commander RM-X4S

Attaching the label

Attach the indication label depending on how you mount the rotary commander.

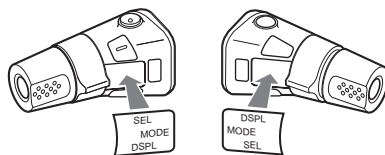

Location of controls

The corresponding buttons on the rotary commander control the same functions as those on this unit.

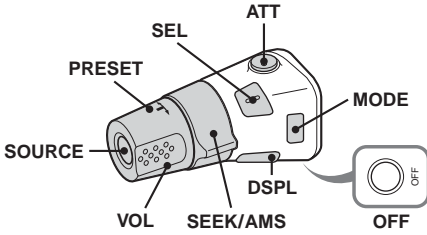

The following controls on the rotary commander require a different operation from the unit.

• PRESET control

To select preset stations; control CD, the same as ①/② +/- on the unit (push in and rotate).

• VOL (volume) control

The same as the volume +/- button on the unit (rotate).

• SEEK/AMS control

The same as (SEEK) +/- on the unit (rotate, or rotate and hold).

Changing the operative direction

The operative direction of the controls is factory-set as shown below.



If you need to mount the rotary commander on the right hand side of the steering column, you can reverse the operative direction.

- 1 While pushing the VOL control, press and hold (SOUND).

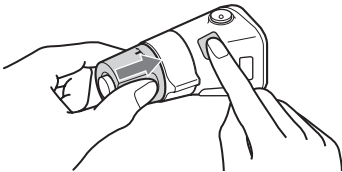

Additional Information

Precautions

- If your car has been parked in direct sunlight, allow the unit to cool off before operating it.
- Power aerial will extend automatically while the unit is operating.

Moisture condensation

On a rainy day or in a very damp area, moisture condensation may occur inside the lenses and display of the unit. Should this occur, the unit will not operate properly. In such a case, remove the disc and wait for about an hour until the moisture has evaporated.

To maintain high sound quality

Be careful not to splash juice or other soft drinks onto the unit or discs.

Notes on discs

- To keep a disc clean, do not touch its surface. Handle the disc by its edge.
- Keep your discs in their cases or disc magazines when not in use.
- Do not subject discs to heat/high temperature. Avoid leaving them in a parked car or on a dashboard/rear tray.
- Do not attach labels, or use discs with sticky ink/residue. Such discs may stop spinning when used, causing a malfunction, or may ruin the disc.



- Do not use any discs with labels or stickers attached. The following malfunctions may result from using such discs:
 - Inability to eject a disc (due to a label or sticker peeling off and jamming the eject mechanism).
 - Inability to read audio data correctly (e.g., playback skipping, or no playback) due to heat shrinking of a sticker or label causing a disc to warp.
- Discs with non-standard shapes (e.g., heart, square, star) cannot be played on this unit. Attempting to do so may damage the unit. Do not use such discs.
- You cannot play 8 cm CDs.

- Before playing, clean the discs with a commercially available cleaning cloth. Wipe each disc from the centre out. Do not use solvents such as benzene, thinner, commercially available cleaners, or antistatic spray intended for analogue discs.



Notes on CD-R/CD-RW discs

- Some CD-Rs/CD-RWs (depending on the equipment used for its recording or the condition of the disc) may not play on this unit.
- You cannot play a CD-R/a CD-RW that is not finalized.

Music discs encoded with copyright protection technologies

This product is designed to play back discs that conform to the Compact Disc (CD) standard. Recently, various music discs encoded with copyright protection technologies are marketed by some record companies. Please be aware that among those discs, there are some that do not conform to the CD standard and may not be playable by this product.

About MP3 files

MP3, which stands for MPEG-1 Audio Layer-3, is a music file compression format standard. It compresses audio CD data to approximately 1/10 of its original size.

- The unit is compatible with the ISO 9660 level 1/level 2 format, Joliet/Romeo in the expansion format, ID3 tag version 1.0, 1.1, 2.2, 2.3 and 2.4, and Multi Session.
- The maximum number of:
 - folders (groups): 150 (including root and empty folders).
 - MP3 files (tracks) and folders contained in a disc: 300 (if a folder/file names contain many characters, this number may become less than 300).
 - displayable characters for a folder/file name is 32 (Joliet), or 32/64 (Romeo); ID3 tag is 15/30 characters (1.0, 1.1, 2.2 and 2.3), or 63/126 characters (2.4).

Playback order of MP3 files

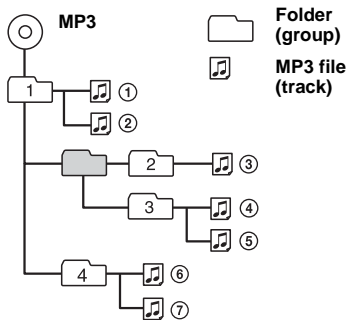

Notes

- Be sure to finalize the disc before using on the unit.
- When naming an MP3 file, be sure to add the file expansion “.mp3” to the file name.
- If you play a high-bit-rate MP3, such as 320 kbps, sound may be intermittent.
- During playback of a VBR (variable bit rate) MP3 file or fast-forward/reverse, elapsed playing time may not display accurately.
- When the disc is recorded in Multi Session, only the first track of the first session format is recognized and played (any other format is skipped). The priority of the format is CD-DA, ATRAC CD and MP3.
 - When the first track is a CD-DA, only CD-DA of the first session is played.
 - When the first track is not a CD-DA, an ATRAC CD or MP3 session is played. If the disc has no data in any of these formats, “NO MUSIC” is displayed.

About ATRAC CD

ATRAC3plus format

ATRAC3, which stands for Adaptive Transform Acoustic Coding3, is audio compression technology. It compresses audio CD data to approximately 1/10 of its original size. ATRAC3plus, which is an extended format of ATRAC3, compresses the audio CD data to approximately 1/20 of its original size. The unit accepts both ATRAC3 and ATRAC3plus format.

ATRAC CD

ATRAC CD is recorded audio CD data which is compressed to ATRAC3 or ATRAC3plus format using authorized software, such as SonicStage 2.0 or later, or SonicStage Simple Burner.

- The maximum number of:
 - folders (groups): 255
 - files (tracks): 999
- The characters for a folder/file name and text information written by SonicStage is displayed.

For details on ATRAC CD, see the SonicStage or SonicStage Simple Burner manual.

Note

Be sure to create the ATRAC CD using authorized software, such as SonicStage 2.0 or later, or SonicStage Simple Burner 1.0 or 1.1, which are supplied with Sony Network products.

If you have any questions or problems concerning your unit that are not covered in this manual, consult your nearest Sony dealer.

Maintenance

Replacing the lithium battery of the card remote commander

Under normal conditions, the battery will last approximately 1 year. (The service life may be shorter, depending on the conditions of use.) When the battery becomes weak, the range of the card remote commander becomes shorter. Replace the battery with a new CR2025 lithium battery. Use of any other battery may present a risk of fire or explosion.

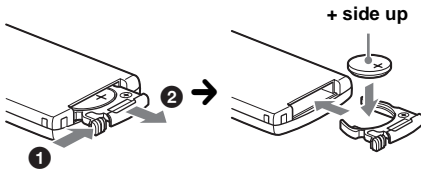

Notes on the lithium battery

- Keep the lithium battery out of the reach of children. Should the battery be swallowed, immediately consult a doctor.
- Wipe the battery with a dry cloth to assure a good contact.
- Be sure to observe the correct polarity when installing the battery.
- Do not hold the battery with metallic tweezers, otherwise a short-circuit may occur.

WARNING

Battery may explode if mistreated. Do not recharge, disassemble, or dispose of in fire.

Fuse replacement

When replacing the fuse, be sure to use one matching the amperage rating stated on the original fuse. If the fuse blows, check the power connection and replace the fuse. If the fuse blows again after replacement, there may be an internal malfunction. In such a case, consult your nearest Sony dealer.

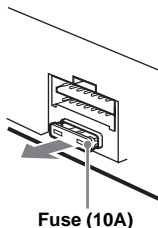

Cleaning the connectors

The unit may not function properly if the connectors between the unit and the front panel are not clean. In order to prevent this, detach the front panel (page 4) and clean the connectors with a cotton swab dipped in alcohol. Do not apply too much force. Otherwise, the connectors may be damaged.

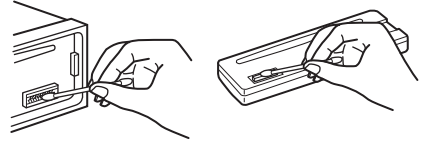

Main unit

Back of the front panel

Notes

- For safety, turn off the ignition before cleaning the connectors, and remove the key from the ignition switch.
- Never touch the connectors directly with your fingers or with any metal device.

Removing the unit

1 Remove the protection collar.

- 1 Detach the front panel (page 4).
- 2 Engage the release keys together with the protection collar.

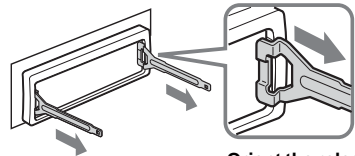

- 3 Pull out the release keys to remove the protection collar.

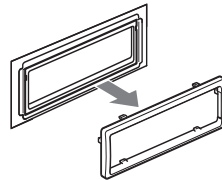

continue to next page →

2 Remove the unit.

- 1 Insert both release keys simultaneously until they click.

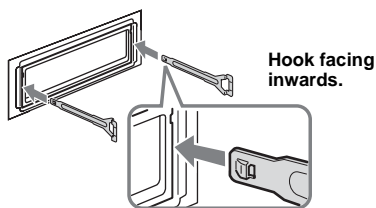

- 2 Pull the release keys to unseat the unit.

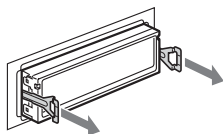

- 3 Slide the unit out of the mounting.

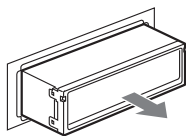

Specifications

CD Player section

Signal-to-noise ratio: 120 dB

Frequency response: 10 – 20,000 Hz

Wow and flutter: Below measurable limit

Tuner section

FM

Tuning range: 87.5 – 108.0 MHz

Aerial terminal: External aerial connector

Intermediate frequency: 10.7 MHz/450 kHz

Usable sensitivity: 9 dBf

Selectivity: 75 dB at 400 kHz

Signal-to-noise ratio: 67 dB (stereo), 69 dB (mono)

Harmonic distortion at 1 kHz: 0.5 % (stereo),

0.3 % (mono)

Separation: 35 dB at 1 kHz

Frequency response: 30 – 15,000 Hz

MW/LW

Tuning range:

MW: 531 – 1,602 kHz

LW: 153 – 279 kHz

Aerial terminal: External aerial connector

Intermediate frequency: 10.7 MHz/450 kHz

Sensitivity: MW: 30 μ V, LW: 40 μ V

Power amplifier section

Outputs: Speaker outputs (sure seal connectors)

Speaker impedance: 4 – 8 ohms

Maximum power output: 50 W \times 4 (at 4 ohms)

General

Outputs:

Audio outputs terminal (front (CDX-R3350C

only), sub/rear switchable)

Power aerial relay control terminal

Power amplifier control terminal

Inputs:

BUS control input terminal (CDX-R3350C only)

BUS audio input terminal (CDX-R3350C only)

Telephone ATT control terminal

Remote controller input terminal

Aerial input terminal

Tone controls:

Low: \pm 10 dB at 60 Hz (XPLOD)

Mid: \pm 10 dB at 1 kHz (XPLOD)

High: \pm 10 dB at 10 kHz (XPLOD)

Power requirements: 12 V DC car battery
(negative earth)

Dimensions: Approx. 178 \times 50 \times 179 mm (w/h/d)

Mounting dimensions: Approx. 182 \times 53 \times 161 mm
(w/h/d)

Mass: Approx. 1.2 kg

Supplied accessories:

Card remote commander: RM-X151

Parts for installation and connections (1 set)

Front panel case (1)

Optional accessories/equipment:

Rotary commander: RM-X4S

CDX-R3350C only:

BUS cable (supplied with an RCA pin cord):

RC-61 (1 m), RC-62 (2 m)

CD changer (10 discs): CDX-757MX

CD changer (6 discs): CDX-T70MX, CDX-T69

MD changer (6 discs): MDX-66XLP

Source selector: XA-C30

AUX-IN selector: XA-300

US and foreign patents licensed from Dolby Laboratories.

Note

This unit cannot be connected to a digital preamplifier or an equalizer which is Sony BUS system compatible.

Design and specifications are subject to change without notice.



- Lead-free solder is used for soldering certain parts. (more than 80 %)
- Halogenated flame retardants are not used in the certain printed wiring boards.
- Halogenated flame retardants are not used in cabinets.
- VOC (Volatile Organic Compound)-free vegetable oil based ink is used for printing the carton. (CDX-R3350 only)
- Packaging cushions do not use polystyrene foam.

Troubleshooting

The following checklist will help you remedy problems you may encounter with your unit. Before going through the checklist below, check the connection and operating procedures.

General

No power is being supplied to the unit.

- Check the connection. If everything is in order, check the fuse.
- If the unit is turned off and the display disappears, it cannot be operated with the remote commander.
→ Turn on the unit.

The power aerial does not extend.

The power aerial does not have a relay box.

No sound.

- The volume is too low.
- The ATT function is activated, or the Telephone ATT function (when the interface cable of a car telephone is connected to the ATT lead) is activated.
- The position of the fader control (FAD) is not set for a 2-speaker system.
- The CD changer is incompatible with the disc format (MP3/ATRAC CD)*.
→ Play back with a Sony MP3 compatible CD changer, or this unit.

No beep sound.

- The beep sound is cancelled (page 11).
- An optional power amplifier is connected and you are not using the built-in amplifier.

The contents of the memory have been erased.

- The RESET button has been pressed.
→ Store again into the memory.
- The power connecting lead or battery has been disconnected.
- The power connecting lead is not connected properly.

Stored stations and correct time are erased.

The fuse has blown.

Makes noise when the position of the ignition key is switched.

The leads are not matched correctly with the car's accessory power connector.

The display disappears from/does not appear in the display window.

- The dimmer is set "DIM-ON"(page 11).
- The display disappears if you press and hold (OFF).
→ Press and hold (OFF) again until the display appears.
- The connectors are dirty (page 15).

* CDX-R3350C only

CD/MD* playback

The disc is automatically ejected.

The disc has trouble.

→ Check the following;

The disc cannot be loaded.

- Another disc is already loaded.
- The disc has been forcibly inserted upside down or in the wrong way.

The disc does not playback.

- Defective or dirty disc.
- The CD-Rs/CD-RWs are not for audio use (page 14).

MP3 files cannot be played back.

The disc is incompatible with the MP3 format and version (page 14).

MP3 files take longer to play back than others.

The following discs take a longer time to start playback.

- a disc recorded with a complicated tree structure.
- a disc recorded in Multi Session.
- a disc to which data can be added.

The ATRAC CD cannot play.

- The disc is not created by authorized software, such as SonicStage or SonicStage Simple Burner.
- Tracks that are not included in the group cannot be played.

The display items do not scroll.

- For discs with very many characters, those may not scroll.
- "A.SCRL" is set to off.
→ Press (SCRL) on the card remote commander or set "A.SCRL-ON" (page 11).

The sound skips.

- Installation is not correct.
→ Install the unit at an angle of less than 45° in a sturdy part of the car.
- Defective or dirty disc.

The operation buttons do not function.

The disc will not eject.

Press the RESET button (page 4).

* CDX-R3350C only

continue to next page →

Radio reception

The stations cannot be received.

The sound is hampered by noises.

- Connect a power aerial control lead (blue) or accessory power supply lead (red) to the power supply lead of a car's aerial booster (only when your car has built-in FM/MW/LW aerial in the rear/side glass).
- Check the connection of the car aerial.
- The auto aerial will not go up.
 - Check the connection of the power aerial control lead.
- Check the frequency.

Preset tuning is not possible.

- Store the correct frequency in the memory.
- The broadcast signal is too weak.

Automatic tuning is not possible.

- Setting of the local seek mode is not correct.
 - Tuning stops too frequently:
 - Press **(SENS)** until "LOCAL-ON" appears.
 - Tuning does not stop at a station:
 - Press **(SENS)** repeatedly until "MONO-ON" or "MONO-OFF" (FM), or "LOCAL-OFF" (MW/LW) appears.
- The broadcast signal is too weak.
 - Perform manual tuning.

During FM reception, the "ST" indication flashes.

- Tune in the frequency accurately.
- The broadcast signal is too weak.
 - Press **(SENS)** to set the monaural reception mode to "MONO-ON."

An FM programme broadcast in stereo is heard in monaural.

The unit is in monaural reception mode.
→ Press **(SENS)** until "MONO-OFF" appears.

RDS

The SEEK starts after a few seconds of listening.

The station is non-TP or has weak signal.
→ Deactivate TA (page 9).

No traffic announcements.

- Activate TA (page 9).
- The station does not broadcast any traffic announcements despite being TP.
 - Tune in another station.

PTY displays "- - - - -."

- The current station is not an RDS station.
- RDS data has not been received.
- The station does not specify the programme type.

Error displays/Messages

BLANK*1*3

Tracks have not been recorded on the MD*2.

→ Play an MD with recorded tracks.

ERROR*1

- The disc is dirty or inserted upside down.*2
 - Clean or insert the disc correctly.
- The disc cannot play because of some problem.
 - Insert another disc.

FAILURE

The speaker/amplifier connection is incorrect.

→ See the supplied installation/connections manual to check the connection.

LOAD*3

The changer is loading the disc.

→ Wait until loading is complete.

L.SEEK +/-

The local seek mode is on during automatic tuning.

NO AF

There is no alternative frequency for the current station.

→ Press **(SEEK)** +/- while the station name is flashing. The unit starts searching for another frequency with the same PI (Programme Identification) data ("PI SEEK" appears).

NO DATA*3

All custom names have been deleted, or none are stored.

NO DISC*3

The disc is not inserted in the CD/MD changer.

→ Insert discs in the changer.

NO ID3

ID3 tag information is not written in the MP3 file.

NO INFO

Text information is not written in the ATRAC3/ATRAC3plus file.

NO MAG*3

The disc magazine is not inserted in the CD changer.

→ Insert the magazine in the changer.

NO MUSIC

The disc is not a music file.

→ Insert a music CD in this unit or MP3 playable changer*3.

NO NAME

A track/group/disc name is not written in the track.

NO TP

The unit will continue searching for available TP stations.

NOT READ*3

The disc information has not been read by the unit.

→ Loading the disc, then select it on the list.

NOTREADY*3

The lid of the MD changer is open or the MDs are not inserted properly.

→ Close the lid or insert the MDs properly.

OFFSET

There may be an internal malfunction.

→ Check the connection. If the error indication remains on in the display, consult your nearest Sony dealer.

READ

The unit is reading all track and group information on the disc.

→ Wait until reading is complete and playback starts automatically. Depending on the disc structure, it may take more than a minute.

RESET

The CD unit and CD/MD changer*3 cannot be operated because of some problem.

→ Press the RESET button (page 4).

“LLLL” or “rrrr”

During fast-forward or reverse, you have reached the beginning or the end of the disc and you cannot go any further.

“_”

The character cannot be displayed with the unit.

*1 If an error occurs during playback of a CD or MD, the disc number of the CD or MD does not appear in the display.

*2 The disc number of the disc causing the error appears in the display.

*3 CDX-R3350C only







If these solutions do not help improve the situation, consult your nearest Sony dealer.

If you take the unit to be repaired because of CD playback trouble, bring the disc that was used at the time the problem began.

Willkommen!

Danke, dass Sie sich für diesen CD-Player von Sony entschieden haben. Mit diesem Gerät stehen Ihnen im Auto die folgenden Funktionen zur Verfügung.

- CD-Wiedergabe:
Wiedergabe von CD-DAs (auch solche mit CD TEXT*), CD-Rs/CD-RWs (MP3-Dateien, auch auf Multisession-CDs (Seite 15)) sowie ATRAC-CDs (ATRAC3- und ATRAC3plus-Format (Seite 16)).

CD-Typ	Beschriftung auf der CD
CD-DA	 
MP3 ATRAC-CD	   

- Radioempfang:
 - Für jeden Frequenzbereich (FM1 (UKW1), FM2 (UKW2), FM3 (UKW3), MW und LW) können Sie bis zu 6 Sender speichern.
 - BTM-Funktion (Best Tuning Memory - Speicherbelegungsautomatik): Das Gerät wählt die Sender mit den stärksten Signalen aus und speichert diese.
- RDS-Funktionen:
Sie können die RDS-Dienste von UKW-Sendern nutzen, die RDS-Signale (Radio Data System) ausstrahlen.
- Bedienung eines gesondert erhältlichen Geräts (nur CDX-R3350C)
Sie können nicht nur die Wiedergabe mit diesem Gerät, sondern auch gesondert erhältliche CD/MD-Wechsler steuern.

* Eine CD mit CD TEXT ist eine CD-DA, die Informationen wie den Namen der CD, den Namen des Interpreten und die Namen der Titel enthält.

Hinweise zu dieser Anleitung

In dieser Anleitung werden die Funktionen von 2 Geräten, CDX-R3350C und CDX-R3350, erläutert.

In der Tabelle unten sind die Unterschiede zwischen den 2 Geräten aufgeführt. Auf die Unterschiede wird auch in den entsprechenden Abschnitten hingewiesen (z. B. „nur CDX-R3350C“).

	CDX-R3350C	CDX-R3350
Steuern eines Wechslers	●	
Wechseln der Farbe der Tastenbeleuchtung	●	
Audioausgang (vorne)	●	

Warnhinweis, wenn die Zündung Ihres Fahrzeugs nicht über eine Zubehörposition (ACC oder I) verfügt

Nachdem Sie die Zündung ausgeschaltet haben, halten Sie am Gerät unbedingt **OFF** gedrückt, bis die Anzeige ausgeblendet wird. Andernfalls wird die Anzeige nicht ausgeschaltet und der Autobatterie wird Strom entzogen.

**CLASS 1
LASER PRODUCT**

Dieses Etikett befindet sich an der Unterseite des Gehäuses.

SonicStage und das entsprechende Logo sind Markenzeichen der Sony Corporation. ATRAC, ATRAC3, ATRAC3plus und die entsprechenden Logos sind Markenzeichen der Sony Corporation.

Vorbereitungen

Zurücksetzen des Geräts	4
Einstellen der Uhr	4
DEMO-Modus	4
Abnehmen der Frontplatte	4
Anbringen der Frontplatte	5
Einlegen der CD in das Gerät	5
Auswerfen der CD	5

Lage und Funktion der Teile und Bedienelemente und Grundfunktionen

Hauptgerät	6
Kartenfernbedienung RM-X151	6

CD

Informationen im Display	8
Repeat und Shuffle Play	8

Radio

Speichern und Empfangen von Sendern	9
Automatisches Speichern von Sendern	
— BTM	9
Manuelles Speichern von Sendern	9
Einstellen gespeicherter Sender	9
Automatisches Einstellen von Sendern	9
RDS	9
Übersicht	9
Einstellen von AF und TA/TP	10
Auswählen des Programmtyps (PTY)	11
Einstellen der Uhrzeit (CT)	11

Weitere Funktionen

Ändern der Klangeinstellungen	11
Einstellen der Klangeigenschaften	
— BAL/FAD/SUB	11
Einstellen der Equalizer-Kurve	
— EQ3	11
Einstellen von Konfigurationsoptionen	
— SET	12
Verwenden gesondert erhältlicher Geräte. . . .	12
CD/MD-Wechsler	12
Joystick RM-X4S	14

Weitere Informationen

Sicherheitsmaßnahmen	15
Hinweise zu CDs	15
MP3-Dateien	15
ATRAC-CDs	16
Wartung	17
Ausbauen des Geräts	17
Technische Daten	18
Störungsbehebung	19
Fehleranzeigen/Meldungen	20

Vorbereitungen

Zurücksetzen des Geräts

Bevor Sie das Gerät zum ersten Mal benutzen oder wenn Sie die Autobatterie ausgetauscht oder die Verbindungen gewechselt haben, müssen Sie das Gerät zurücksetzen. Nehmen Sie die Frontplatte ab und drücken Sie die Taste RESET mit einem spitzen Gegenstand, wie z. B. einem Kugelschreiber.

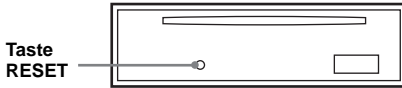

Hinweis

Wenn Sie die Taste RESET drücken, werden die eingestellte Uhrzeit und einige weitere gespeicherte Einstellungen gelöscht.

Einstellen der Uhr

Die Uhr zeigt die Uhrzeit im 24-Stunden-Format digital an.

- 1 Halten Sie (SEL) gedrückt.**
Die Einstellanzeige erscheint.
- 2 Drücken Sie (SEL) so oft, bis „CLOCK-ADJ“ erscheint.**
- 3 Drücken Sie (DSPL).**
Die Stundenanzeige blinkt.
- 4 Stellen Sie mit der Lautstärketaste +/- die Stunden und Minuten ein.**
Drücken Sie (DSPL), um zur jeweils nächsten Ziffer in der Digitalanzeige zu wechseln.
- 5 Drücken Sie (SEL).**
Die Uhr beginnt zu laufen und die nächste Einstellanzeige erscheint.
- 6 Halten Sie (SEL) gedrückt.**
Der Einstellvorgang ist damit abgeschlossen.

Zum Einblenden der Uhrzeit drücken Sie (DSPL). Drücken Sie (DSPL) erneut, um zur normalen Anzeige zurückzuschalten.

Tipp

Mithilfe der RDS-Funktion können Sie die Uhr auch automatisch einstellen lassen (Seite 11).

Mit der Kartenfernbedienung

Stellen Sie in Schritt 4 die Stunden und Minuten mit ↑ oder ↓ ein.

DEMO-Modus

Wenn das Gerät ausgeschaltet wird, erscheint zunächst die Uhrzeit und danach beginnt die Demo (DEMO-Modus).

Um den DEMO-Modus bei ausgeschaltetem Gerät zu deaktivieren, stellen Sie bei der Konfiguration „DEMO-OFF“ (Seite 12) ein.

Abnehmen der Frontplatte

Um zu verhindern, dass das Gerät gestohlen wird, können Sie die Frontplatte abnehmen.

Warnton

Wenn Sie den Zündschlüssel in die Position OFF stellen, ohne die Frontplatte abzunehmen, ertönt einige Sekunden lang ein Warnton. Der Warnton wird nur ausgegeben, wenn der integrierte Verstärker verwendet wird.

1 Drücken Sie (OFF).

Das Gerät schaltet sich aus.

2 Drücken Sie ↑ und ziehen Sie die Frontplatte auf sich zu und heraus.

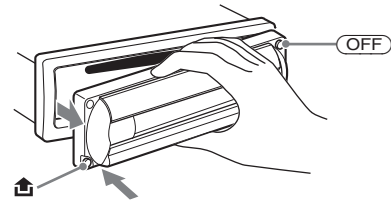

Hinweise

- Lassen Sie die Frontplatte nicht fallen und drücken Sie nicht zu stark auf die Frontplatte und das Display.
- Schützen Sie die Frontplatte vor Hitze bzw. hohen Temperaturen und vor Feuchtigkeit. Lassen Sie sie nicht in geparkten Autos, auf dem Armaturenbrett oder auf der Hutablage liegen.

Tipp

Bewahren Sie die Frontplatte im mitgelieferten Behälter auf, wenn Sie sie bei sich tragen.

Anbringen der Frontplatte

Setzen Sie Teil (A) der Frontplatte wie abgebildet an Teil (B) am Gerät an und drücken Sie dann die linke Seite hinein, bis sie mit einem Klicken einrastet.

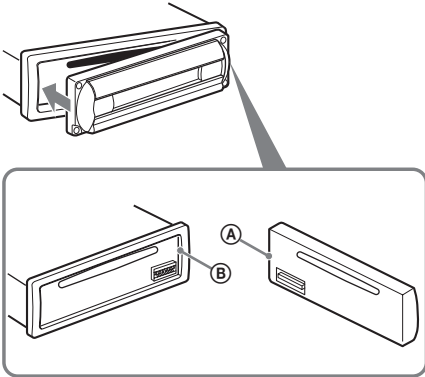

Hinweis

Legen Sie auf der Innenseite der Frontplatte nichts ab.

Einlegen der CD in das Gerät

1 Öffnen Sie die Klappe.

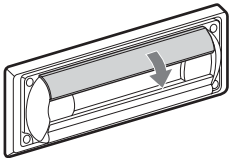

2 Legen Sie eine CD mit der beschrifteten Seite nach oben ein.

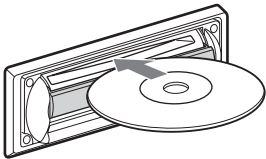

Die Wiedergabe beginnt.

3 Schließen Sie die Klappe.

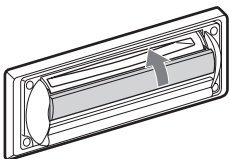

Auswerfen der CD

1 Öffnen Sie die Klappe.

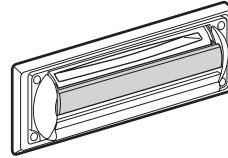
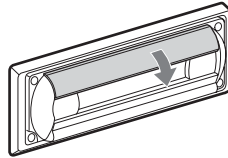

2 Drücken Sie die Klappe nach unten, bis sie mit einem Klicken einrastet.

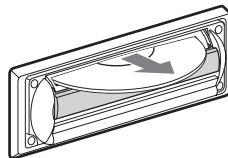
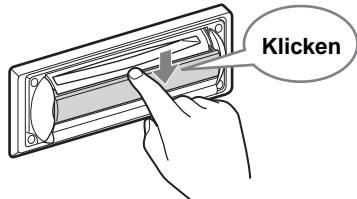

Die CD wird ausgeworfen.

Hinweise

- Schließen Sie beim Auswerfen oder Einlegen der CD die Klappe nicht. Andernfalls kann die CD eingeklemmt und beschädigt werden.
- Die CD wird unter Umständen ausgeworfen, wenn Sie die Klappe mit Gewalt öffnen.

Tipps

Die Wiedergabe der CD ist bei geöffneter und geschlossener Klappe möglich.

Lage und Funktion der Teile und Bedienelemente und Grundfunktionen

Hauptgerät

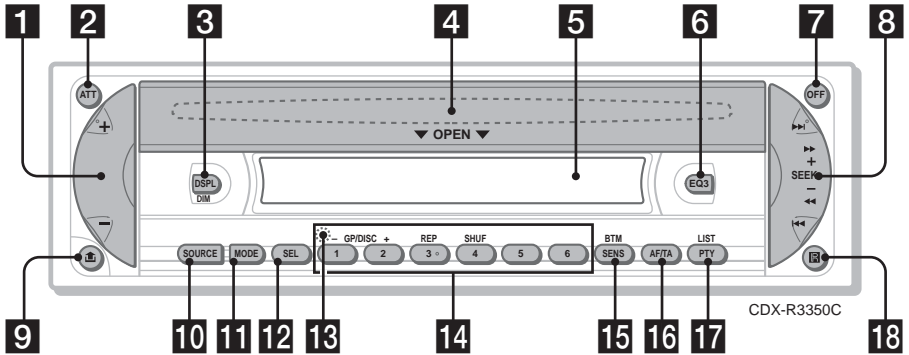

Kartenfernbedienung RM-X151

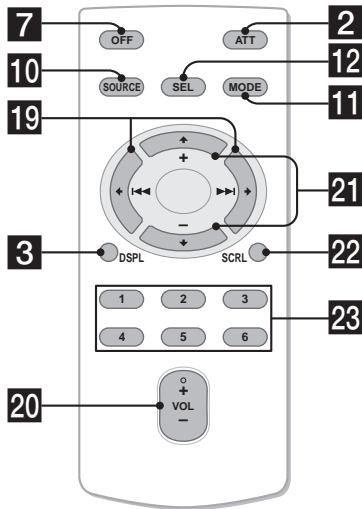



Näheres finden Sie auf den angegebenen Seiten.
Die entsprechenden Tasten auf der Kartenfernbedienung haben dieselbe Funktion wie die Tasten am Gerät.

- 1 Lautstärketaste +/-**
Einstellen der Lautstärke.
- 2 Taste ATT (Dämpfen des Tons)**
Dämpfen des Tons. Zum Beenden der Funktion drücken Sie die Taste erneut.
- 3 Taste DSPL (Anzeige)/DIM (Dimmer)**
4, 8, 13
Wechseln der angezeigten Informationen (drücken) bzw. Ändern der Helligkeit im Display (gedrückt halten).
- 4 OPEN zum Öffnen der Klappe, CD-Einschub** (hinter der Klappe) 5
- 5 Display**
- 6 Taste EQ3 (Equalizer) 11**
Auswählen eines Equalizer-Typs (XPLOD, VOCAL, CLUB, JAZZ, NEW AGE, ROCK, CUSTOM oder OFF).
- 7 Taste OFF**
Ausschalten/Stoppen der Tonquelle.
- 8 Taste SEEK +/-**
Radio:
Automatisches Einstellen von Sendern (drücken) bzw. manuelle Sendersuche (gedrückt halten).
CD:
Überspringen von Titeln (drücken),
Überspringen mehrerer Titel hintereinander (drücken, dann innerhalb von 1 Sekunde erneut drücken und gedrückt halten) bzw. Vorwärts-/Rückwärtssuchen in einem Titel (gedrückt halten).
- 9 Taste  (Lösen der Frontplatte) 4**
- 10 Taste SOURCE**
Einschalten/Wechseln der Tonquelle (Radio/CD/MD*1).
- 11 Taste MODE 9, 13**
Auswählen des Radiofrequenzbereichs (FM (UKW)/MW/LW)/Auswählen des Geräts*2.
- 12 Taste SEL (Auswählen) 4, 11, 12, 13**
Auswählen von Optionen.
- 13 Taste RESET** (hinter der Frontplatte) 4
- 14 Zahlentasten**
Radio:
Einstellen gespeicherter Sender (drücken) bzw. Speichern von Sendern (gedrückt halten).
CD/MD*1:
① / ②: **GP***3/**DISC***2 -/+
Überspringen von Gruppen (drücken) bzw. Überspringen mehrerer Gruppen hintereinander (gedrückt halten).
③: **REP 8**
④: **SHUF 8**

- 15 Taste SENS/BTM 9**
Verbessern des Empfangs: LOCAL/MONO (drücken) bzw. Starten der BTM-Funktion (gedrückt halten).
- 16 Taste AF (Alternativfrequenzen)/TA (Verkehrsdurchsagen) 10**
Einstellen von AF und TA/TP bei einem RDS-Sender.
- 17 Taste PTY (Programmtypauswahl)/LIST 11**
Auswählen von PTY bei einem RDS-Sender, Auflisten.
- 18 Empfänger für die Kartenfernbedienung**

Die folgenden Tasten auf der Kartenfernbedienung unterscheiden sich außerdem hinsichtlich ihres Namens und ihrer Funktion von denen am Gerät.

- 19 Tasten  (|<<)/>> (|>>)**
Beim Steuern von Radio- und CD-Funktionen entsprechen diese Tasten den Tasten **(SEEK)** +/- am Gerät. Einzelheiten zu weiteren Funktionen finden Sie unter „Mit der Kartenfernbedienung“ auf den entsprechenden Seiten.
- 20 Taste VOL (Lautstärke) +/-**
Einstellen der Lautstärke.
- 21 Tasten  (+)/ (-)**
Beim Steuern von CD-Funktionen entsprechen diese Tasten den Tasten **① / ②** -/+ am Gerät. Einzelheiten zu weiteren Funktionen finden Sie unter „Mit der Kartenfernbedienung“ auf den entsprechenden Seiten.
- 22 Taste SCRL 8**
Hiermit lassen Sie die Informationen im Display durchlaufen.
- 23 Zahlentasten**
Einstellen gespeicherter Sender (drücken) bzw. Speichern von Sendern (gedrückt halten).

*1 Wenn ein MD-Wechsler angeschlossen ist (nur CDX-R3350C).

*2 Wenn ein CD/MD-Wechsler angeschlossen ist (nur CDX-R3350C).

*3 Wenn eine MP3-/ATRAC-CD wiedergegeben wird und kein Wechsler angeschlossen ist. Wenn ein Wechsler angeschlossen ist, sind andere Schritte auszuführen (siehe Seite 13).

Hinweis

Wenn Sie das Gerät ausschalten und die Anzeige ausgeblendet ist, können Sie es nicht mit der Kartenfernbedienung bedienen. Drücken Sie zunächst **(SOURCE)** am Gerät oder legen Sie eine CD ein, um das Gerät zu aktivieren.

Tipp

Einzelheiten zum Austauschen der Batterie finden Sie unter „Austauschen der Lithiumbatterie der Kartenfernbedienung“ www.DataSheet4U.com

Einzelheiten zum Anschließen eines CD/MD-Wechslers finden Sie auf Seite 12 (nur CDX-R3350C).

Informationen im Display

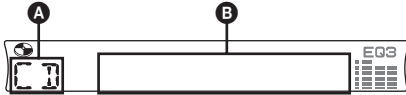

- A** Tonquelle
B Titelnummer/Verstrichene Spieldauer, CD-/Interpretennamen, Gruppennummer*¹, Gruppenname, Titelname, Textinformationen*², Uhrzeit

*1 Die Gruppennummer wird nur beim Wechseln der Gruppe angezeigt.

*2 Bei der Wiedergabe einer MP3-Datei wird das ID3-Tag angezeigt. Bei der Wiedergabe einer ATRAC-CD werden mit SonicStage usw. eingegebene Textinformationen angezeigt.

Zum Wechseln der Informationen im Display **B** drücken Sie **(DSPL)**. Damit die Informationen im Display **B** durchlaufen, drücken Sie **(SCRL)** auf der Kartenfernbedienung oder stellen „A.SCRL-ON“ ein (Seite 12).

Tipps

Je nach CD-Typ und Aufnahmeformat werden unterschiedliche Informationen angezeigt. Erläuterungen zu MP3 finden Sie auf Seite 15, Erläuterungen zu ATRAC-CDs auf Seite 16.

Repeat und Shuffle Play

- 1** Drücken Sie während der Wiedergabe **(3)** (REP) oder **(4)** (SHUF) so oft, bis die gewünschte Einstellung im Display erscheint.

Einstellung	Funktion
REP-TRACK	Wiederholtes Wiedergeben eines Titels
REP-GP*	Wiederholtes Wiedergeben einer Gruppe
SHUF-GP*	Wiedergeben einer Gruppe in willkürlicher Reihenfolge
SHUF-DISC	Wiedergeben einer CD in willkürlicher Reihenfolge

* Bei Wiedergabe einer MP3-Datei/ATRAC-CD.

Wenn Sie wieder in den normalen Wiedergabemodus schalten möchten, wählen Sie „REP-OFF“ bzw. „SHUF-OFF“.

Speichern und Empfangen von Sendern

Achtung

Wenn Sie während der Fahrt Sender einstellen, sollten Sie die BTM-Funktion (Best Tuning Memory - Speicherbelegungsautomatik) verwenden. Andernfalls besteht Unfallgefahr.

Automatisches Speichern von Sendern — BTM

1 Drücken Sie **(SOURCE)** so oft, bis „TUNER“ erscheint.

Zum Wechseln des Frequenzbereichs drücken Sie mehrmals **(MODE)**. Sie können zwischen FM1 (UKW1), FM2 (UKW2), FM3 (UKW3), MW und LW wählen.

2 Halten Sie **(BTM)** gedrückt, bis „BTM“ blinkt.

Das Gerät speichert die Sender in der Reihenfolge der Frequenzen auf den Zahlentasten (Stationstasten).

Ein Signalton ist zu hören und die Einstellung wird gespeichert.

Manuelles Speichern von Sendern

1 Während der zu speichernde Sender empfangen wird, halten Sie eine Stationstaste (**①** bis **⑥**) gedrückt, bis „MEM“ erscheint.

Die Stationstastenanzeige erscheint im Display.

Hinweis

Wenn Sie auf der gleichen Stationstaste einen anderen Sender speichern, wird der zuvor gespeicherte Sender ersetzt.

Tipp

Wenn ein RDS-Sender gespeichert wird, wird auch die AF/TA-Einstellung gespeichert (Seite 10).

Einstellen gespeicherter Sender

1 Wählen Sie den Frequenzbereich aus und drücken Sie eine Stationstaste (**①** bis **⑥**).

Mit der Kartenfernbedienung

Zum Auswählen gespeicherter Sender drücken Sie **↑** oder **↓**.

Automatisches Einstellen von Sendern

1 Wählen Sie den Frequenzbereich aus und starten Sie mit **(SEEK) +/-** die Suche nach dem Sender.

Der Suchlauf stoppt, wenn ein Sender empfangen wird. Wiederholen Sie diesen Vorgang, bis das Gerät den gewünschten Sender empfängt.

Tipp

Wenn Sie die Frequenz des gewünschten Senders kennen, halten Sie **(SEEK) +/-** gedrückt, bis die Frequenz in etwa erreicht ist, und drücken dann **(SEEK) +/-** so oft, bis die gewünschte Frequenz genau eingestellt ist (manuelle Sendersuche).

RDS

Übersicht

UKW-Sender, die RDS (Radio Data System) unterstützen, strahlen zusammen mit den normalen Radioprogrammsignalen nicht hörbare, digitale Informationen aus.

Informationen im Display

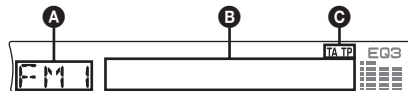

- A** Radiofrequenzbereich, Funktion
- B** Frequenz*¹ (Sendername), Uhrzeit, RDS-Daten
- C** TA/TP*²

¹ Beim Empfang eines RDS-Senders wird „“ links neben der Frequenz angezeigt.

*² „TA“ blinkt während einer Verkehrsdurchsage. „TP“ leuchtet, wenn ein Sender mit Verkehrsdurchsagen empfangen wird.

Zum Wechseln der angezeigten Informationen

- B** drücken Sie **(DSPL)**.

Fortsetzung auf der nächsten Seite →

RDS-Funktionen

Mit diesem Gerät stehen folgende RDS-Funktionen automatisch zur Verfügung:

AF (Alternativfrequenzen) In einem Netzwerk wird der Sender mit den stärksten Signalen ausgewählt und neu eingestellt. So können Sie auch bei einer langen Fahrt über eine große Entfernung hinweg ununterbrochen denselben Sender empfangen, ohne ihn manuell neu einstellen zu müssen.

TA (Verkehrsdurchsagen) Aktuelle Verkehrsinformationen bzw. Verkehrsfunksender werden empfangen. Wenn solche Informationen bzw. Sendungen empfangen werden, wird die gerade ausgewählte Tonquelle unterbrochen.

TP (Verkehrsfunksender)

PTY (Programmtypen) Der gerade empfangene Programmtyp wird angezeigt. Außerdem kann nach dem ausgewählten Programmtyp gesucht werden.

CT (Uhrzeit) Mit den CT-Daten (Uhrzeitdaten), die von RDS-Sendern ausgestrahlt werden, lässt sich die Uhr einstellen.

Hinweise

- Je nach Land bzw. Region stehen möglicherweise nicht alle RDS-Funktionen zur Verfügung.
- Die RDS-Funktion arbeitet möglicherweise nicht, wenn die Sendesignale zu schwach sind oder wenn der eingestellte Sender keine RDS-Daten ausstrahlt.

Einstellen von AF und TA/TP

- 1 Drücken Sie **(AF/TA)** so oft, bis die gewünschte Einstellung angezeigt wird.

Einstellung	Funktion
AF-ON	AF wird aktiviert und TA wird deaktiviert.
TA-ON	TA wird aktiviert und AF wird deaktiviert.
AF, TA-ON	AF und TA werden aktiviert.
AF, TA-OFF	AF und TA werden deaktiviert.

Speichern von RDS-Sendern zusammen mit der AF- und TA-Einstellung

Sie können zusammen mit den RDS-Sendern die AF/TA-Einstellung speichern. Mit der BTM-Funktion werden nur RDS-Sender mit derselben AF/TA-Einstellung gespeichert.

Beim manuellen Speichern von Sendern können Sie RDS- und Nicht-RDS-Sender mit unterschiedlicher AF/TA-Einstellung speichern.

- 1 Stellen Sie AF/TA ein und speichern Sie die Sender dann mit BTM oder manuell ab.

Speichern der Lautstärke von Verkehrsdurchsagen

Sie können die Lautstärke für die Verkehrsdurchsagen voreinstellen, so dass Sie sie nicht überhören.

- 1 Drücken Sie mehrmals die Lautstärketaste +/-, um den Lautstärkepegel einzustellen.
- 2 Halten Sie **(AF/TA)** gedrückt, bis „TA“ erscheint.

Empfangen von Katastrophenwarnungen

Wenn AF oder TA aktiviert ist, unterbrechen Katastrophenwarnungen automatisch die ausgewählte Tonquelle.

Unveränderter Empfang eines Regionalsenders — REG

Wenn die AF-Funktion aktiviert ist: Der Empfang wird bei diesem Gerät werkseitig auf die Regionalsender einer bestimmten Region beschränkt, so dass nicht zu einem anderen Regionalsender mit einer stärkeren Frequenz gewechselt wird.

Wenn Sie den Empfangsbereich eines Regionalprogramms verlassen, stellen Sie bei der Konfiguration „REG-OFF“ ein (Seite 12).

Hinweis

Diese Funktion steht in Großbritannien und in einigen anderen Regionen nicht zur Verfügung.

Lokalsenderfunktion (nur Großbritannien)

Mithilfe dieser Funktion können Sie andere Lokalsender auswählen, auch wenn diese zuvor nicht unter einer Stationstaste gespeichert wurden.

- 1 Drücken Sie während des UKW-Empfangs eine Stationstaste (① bis ⑥), unter der ein Lokalsender gespeichert ist.
- 2 Drücken Sie innerhalb von 5 Sekunden erneut die Stationstaste des Lokalsenders. Wiederholen Sie diesen Vorgang, bis das Gerät den Lokalsender empfängt.

Auswählen des Programmtyps (PTY)

- 1 Drücken Sie während des UKW-Empfangs (PTY).



Der Name des aktuellen Programmtyps erscheint, wenn der Sender PTY-Daten ausstrahlt.

- 2 Drücken Sie (PTY) so oft, bis der gewünschte Programmtyp angezeigt wird.

- 3 Drücken Sie (SEEK) +/-.
Das Gerät beginnt, nach einem Sender zu suchen, der den ausgewählten Programmtyp ausstrahlt.

Mit der Kartenfernbedienung

Drücken Sie in Schritt 2 die Taste \uparrow bzw. \downarrow , um den Programmtyp auszuwählen.

Programmtypen

NEWS (Nachrichten), **AFFAIRS** (Aktuelles Zeitgeschehen), **INFO** (Informationen), **SPORT** (Sport), **EDUCATE** (Erziehung und Bildung), **DRAMA** (Hörspiele), **CULTURE** (Kultur), **SCIENCE** (Wissenschaft), **VARIED** (Verschiedenes), **POP M** (Pop-Musik), **ROCK M** (Rock-Musik), **EASY M** (Unterhaltungsmusik), **LIGHT M** (Leichte Klassik), **CLASSICS** (Klassik), **OTHER M** (Sonstige Musik), **WEATHER** (Wetter), **FINANCE** (Finanzberichte), **CHILDREN** (Kinderprogramme), **SOCIAL A** (Magazinsendungen), **RELIGION** (Religion), **PHONE IN** (Hörertelefon), **TRAVEL** (Reiseinformationen), **LEISURE** (Freizeitprogramm), **JAZZ** (Jazz), **COUNTRY** (Country-Musik), **NATION M** (Volksmusik), **OLDIES** (Oldies), **FOLK M** (Folk-Musik), **DOCUMENT** (Dokumentarbeiträge)

Hinweis

Sie können diese Funktion in Ländern/Regionen, in denen keine PTY-Daten zur Verfügung stehen, nicht verwenden.

Einstellen der Uhrzeit (CT)

- 1 Stellen Sie bei der Konfiguration „CT-ON“ ein (Seite 12).

Hinweise

- Die CT-Funktion steht möglicherweise nicht zur Verfügung, auch wenn ein RDS-Sender empfangen wird.
- Die mit der CT-Funktion eingestellte Uhrzeit ist nicht immer korrekt.

Weitere Funktionen

Ändern der Klangeinstellungen

Einstellen der Klangeigenschaften — BAL/FAD/SUB

Sie können die Balance, den Fader und die Lautstärke des Tiefsttonlautsprechers einstellen.

- 1 Drücken Sie (SEL) so oft, bis „BAL“, „FAD“ oder „SUB“ erscheint.

Die Anzeige wechselt folgendermaßen:

LOW*1 \rightarrow **MID***1 \rightarrow **HI***1 \rightarrow

BAL (links-rechts) \rightarrow **FAD** (vorne-hinten)

\rightarrow **SUB** (Lautstärke des Tiefsttonlautsprechers)*2

*1 Wenn EQ3 eingeschaltet ist (Seite 11).

*2 Wenn als Audioausgang „SUB“ eingestellt ist (Seite 12).

„ATT“ wird bei der niedrigsten Einstellung angezeigt. Die Lautstärke lässt sich in 20 Stufen einstellen.

- 2 Stellen Sie mit der Lautstärketaste +/- die ausgewählte Option ein.

Nach 3 Sekunden ist die Einstellung abgeschlossen und im Display erscheint wieder die Anzeige für den normalen Wiedergabemodus bzw. Empfangsmodus.

Hinweis

Nachdem Sie eine Klangeinstellung ausgewählt haben, müssen Sie innerhalb von 3 Sekunden den Einstellvorgang beginnen.

Mit der Kartenfernbedienung

Drücken Sie in Schritt 2 die Taste \leftarrow , \uparrow , \rightarrow oder \downarrow , um die ausgewählte Option einzustellen.

Einstellen der Equalizer-Kurve — EQ3

Sie können die Equalizer-Einstellungen für verschiedene Frequenzbereiche vornehmen und speichern.

- 1 Wählen Sie eine Tonquelle aus und drücken Sie mehrmals (EQ3), um den EQ3-Typ auszuwählen.

- 2 Drücken Sie (SEL) so oft, bis „LOW“, „MID“ oder „HI“ erscheint.

- 3 Stellen Sie mit der Lautstärketaste +/- die ausgewählte Option ein.

Fortsetzung auf der nächsten Seite \rightarrow

Die Lautstärke lässt sich in Schritten von 1 dB auf einen Wert zwischen -10 dB und +10 dB einstellen.

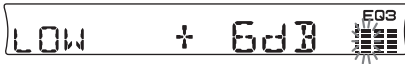

Gehen Sie wie in Schritt 2 und 3 vor, wenn Sie weitere Frequenzbereiche der Equalizer-Kurve einstellen wollen.

Wenn Sie die werkseitig eingestellte Equalizer-Kurve wiederherstellen wollen, halten Sie **(SEL)** gedrückt, bevor die Einstellung abgeschlossen ist.

Nach 3 Sekunden ist die Einstellung abgeschlossen und im Display erscheint wieder die Anzeige für den normalen Wiedergabemodus bzw. Empfangsmodus.

Mit der Kartenfernbedienung

Drücken Sie in Schritt 3 die Taste **←**, **↑**, **→** oder **↓**, um die ausgewählte Option einzustellen.

Einstellen von Konfigurationsoptionen — SET

- 1 Halten Sie **(SEL)** gedrückt.**
Die Einstellanzeige erscheint.
- 2 Drücken Sie **(SEL)** so oft, bis die gewünschte Option angezeigt wird.**
- 3 Wählen Sie mit der Lautstärketaste **+/-** die Einstellung aus (beispielsweise „ON“ oder „OFF“).**
- 4 Halten Sie **(SEL)** gedrückt.**
Die Einstellung ist damit abgeschlossen und im Display erscheint wieder die Anzeige für den normalen Wiedergabemodus bzw. Empfangsmodus.

Hinweis

Die angezeigten Optionen unterscheiden sich je nach Tonquelle und Einstellung.

Mit der Kartenfernbedienung

Drücken Sie in Schritt 3 die Taste **←** oder **→**, um die Einstellung auszuwählen.

Folgende Optionen können eingestellt werden (Einzelheiten finden Sie jeweils auf den angegebenen Seiten):

„●“ gibt die Standardeinstellung an.

CLOCK-ADJ (Seite 4)
(Uhr einstellen)

CT (Uhrzeit) Zum Einstellen von „CT-ON“ oder „CT-OFF“ (●) (Seite 10, 11).

BEEP Zum Einstellen von „BEEP-ON“ (●) oder „BEEP-OFF“.

SUB/REAR*1 Zum Wechseln des Audioausgangs.
– „SUB“ (●): Ausgabe an einen Tieftonlautsprecher.
– „REAR“: Ausgabe an einen Endverstärker.

DIM (Dimmer) Zum Wechseln der Helligkeit im Display.
– „DIM-ON“: Das Display wird dunkler.
– „DIM-OFF“ (●): Der Dimmer wird deaktiviert.

ILM-1/ILM-2 (Beleuchtung) Zum Wechseln der Beleuchtungsfarbe.
(nur CDX-R3350C)
– „ILM-1“: Grün
– „ILM-2“ (●): Gelb

DEMO*1 (Demo-Modus) Zum Einstellen von „DEMO-ON“ (●) oder „DEMO-OFF“ (Seite 4).

A.SCRL (Auto Scroll - Automatischer Bildlauf) Zum Einstellen des automatischen Bildlaufs für Informationen mit vielen Zeichen beim Wechseln der Gruppe bzw. des Titels.
– „A.SCRL-ON“: Die Informationen laufen im Display durch.
– „A.SCRL-OFF“ (●): Die Informationen laufen im Display nicht durch.

REG*2 (Regional) Zum Einstellen von „REG-ON“ (●) oder „REG-OFF“ (Seite 10).

LPF*3 (Niedrig-pass filter) Zum Einstellen der Grenzfrequenz auf „78HZ“, „125HZ“ oder „OFF“ (●).

*1 Bei ausgeschaltetem Gerät.

*2 Wenn ein UKW-Sender empfangen wird.

*3 Wenn als Audioausgang „SUB“ eingestellt ist.

Verwenden gesondert erhältlicher Geräte

CD/MD-Wechsler (nur CDX-R3350C)

Auswählen des Wechslers

- 1 Drücken Sie **(SOURCE)** so oft, bis „CD“ oder „MD“ erscheint.**

2 Drücken Sie **(MODE)** so oft, bis der gewünschte Wechsler angezeigt wird.

Gerätenummer CD/MD-Nummer

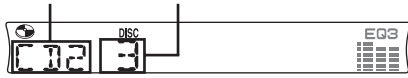

Die Wiedergabe beginnt.

Überspringen von Gruppen und CDs/MDs

1 Drücken Sie während der Wiedergabe **(1)** / **(2)** (GP/DISC) +/-.

Zum Überspringen	Drücken Sie (1) / (2)
einer Gruppe	und lassen Sie die Taste nach einem Moment los.
weiterer CDs/MDs	innerhalb von 2 Sekunden nach dem Loslassen erneut.
CDs/MDs	wiederholt.
mehrerer CDs/MDs hintereinander	und drücken Sie die Taste innerhalb von 2 Sekunden erneut und halten Sie sie dann gedrückt.

Repeat und Shuffle Play

1 Drücken Sie während der Wiedergabe **(3)** (REP) oder **(4)** (SHUF) so oft, bis die gewünschte Einstellung im Display erscheint.

Einstellung	Funktion
REP-DISC*1	Wiederholte Wiedergabe einer CD/MD.
SHUF-CHGR*1	Wiedergabe der Titel im Wechsler in willkürlicher Reihenfolge.
SHUF-ALL*2	Wiedergabe der Titel in allen Geräten in willkürlicher Reihenfolge.

*1 Wenn mindestens ein CD/MD-Wechsler angeschlossen ist.

*2 Wenn mindestens ein CD-Wechsler bzw. mindestens zwei MD-Wechsler angeschlossen sind.

Wenn Sie wieder in den normalen Wiedergabemodus schalten möchten, wählen Sie „REP-OFF“ bzw. „SHUF-OFF“.

Tipp

Mit „SHUF-ALL“ werden nicht Titel von CD-Geräten und MD-Wechslern gemischt wiedergegeben.

Benennen einer CD (nur CDX-R3350C)

Wenn Sie CDs in einem CD-Wechsler mit CUSTOM FILE-Funktion wiedergeben, können Sie die CDs mit einem individuellen Namen aus bis zu 8 Zeichen (Disc Memo) versehen.

Wenn Sie eine CD benennen, erscheint der Name in der Liste.

1 Halten Sie während der Wiedergabe einer zu benennenden CD **(LIST)** gedrückt.



2 Drücken Sie die Lautstärketaste +/- so oft, bis das gewünschte Zeichen erscheint. Drücken Sie **(SEL)**, um zum jeweils nächsten Zeichen in der Digitalanzeige zu wechseln.

A ← B ← C ... ← 0 ← 1 ← 2 ... ← +
← - ← * ... ← - (Leerzeichen) ← A

Wiederholen Sie diesen Schritt, bis der ganze Name eingegeben ist.

3 Halten Sie **(LIST)** gedrückt. Das Benennen ist damit abgeschlossen und im Display erscheint wieder die Anzeige für den normalen Wiedergabemodus.

Zum Anzeigen des Namens drücken Sie **(DSPL)** während der Wiedergabe.

Tipps

- Wenn Sie ein Zeichen korrigieren oder löschen wollen, überschreiben Sie es oder geben „ - “ ein.
- Das Disc Memo hat immer Vorrang vor gespeicherten Namen, falls vorhanden.
- Sie können eine CD im Gerät benennen, wenn ein Wechsler mit CUSTOM FILE-Funktion angeschlossen ist.
- „REP-TRACK“ und die Wiedergabe aller Titel in willkürlicher Reihenfolge werden unterbrochen, bis das Benennen abgeschlossen ist.

Mit der Kartenfernbedienung

Drücken Sie in Schritt 2 die Taste **↑** oder **↓**, um das Zeichen auszuwählen.

Löschen des individuellen Namens

1 Wählen Sie das Gerät aus, in dem der zu löschende individuelle Name gespeichert ist, und halten Sie dann **(LIST)** gedrückt.

2 Halten Sie **(DSPL)** gedrückt. Der gespeicherte Name blinkt.

3 Wählen Sie durch wiederholtes Drücken der Lautstärketaste +/- den zu löschenden Namen aus.

4 Halten Sie **(SEL)** gedrückt. Der Name wird gelöscht. Gehen Sie zum Löschen weiterer Namen wie in Schritt 3 und 4 erläutert vor.

- 5 Halten Sie **(LIST)** gedrückt.
Das Gerät schaltet wieder in den normalen Wiedergabemodus.

Mit der Kartenfernbedienung

Drücken Sie in Schritt 3 die Taste **↑** oder **↓**, um den Namen auszuwählen.

Ansteuern einer CD/MD anhand des Namens — List-up

Sie können eine CD/MD aus einer Liste auswählen, wenn Sie einen CD-Wechsler mit CUSTOM FILE-Funktion oder einen MD-Wechsler anschließen.

Wenn Sie einer CD/MD einen Namen zuweisen, erscheint der Name in der Liste.

- 1 Drücken Sie während der Wiedergabe **(LIST)**. Die Nummer oder der Name der CD/MD erscheint.
- 2 Drücken Sie **(LIST)** so oft, bis die gewünschte CD/MD angezeigt wird. Nach 5 Sekunden schaltet das Gerät wieder in den normalen Wiedergabemodus.
- 3 Starten Sie mit **(SEEK)** +/- die Wiedergabe der CD/MD.

Mit der Kartenfernbedienung

Drücken Sie in Schritt 2 die Taste **↑** oder **↓**, um die CD/MD auszuwählen.

Joystick RM-X4S

Anbringen des Aufklebers

Bringen Sie den Aufkleber je nach Montage des Joysticks an.

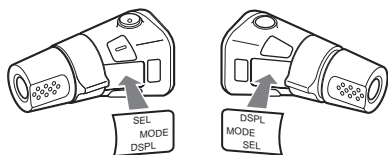

Lage und Funktion der Teile und Bedienelemente

Die entsprechenden Tasten auf dem Joystick haben dieselbe Funktion wie die Tasten an diesem Gerät.

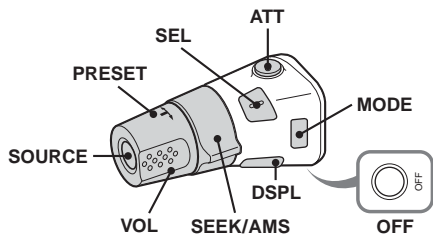

Bei folgenden Reglern auf dem Joystick müssen Sie anders als mit dem Gerät vorgehen.

• Regler PRESET

Beim Auswählen von gespeicherten Sendern bzw. Steuern von CD-Funktionen entspricht dieser Regler den Tasten **(1)**/**(2)** +/- am Gerät (drücken und drehen).

• Regler VOL (Lautstärke)

Entspricht der Lautstärketaste +/- am Gerät (drehen).

• Regler SEEK/AMS

Entspricht **(SEEK)** +/- am Gerät (drehen oder drehen und gedreht halten).

Wechseln der Drehrichtung

Die Drehrichtung der Regler ist werkseitig wie in der folgenden Abbildung zu sehen eingestellt.

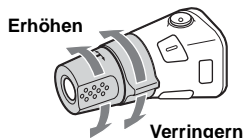

Wenn Sie den Joystick rechts von der Lenksäule anbringen, können Sie die Drehrichtung der Regler ändern.

- 1 Drücken Sie den Regler VOL nach innen und halten Sie **(SOUND)** gedrückt.

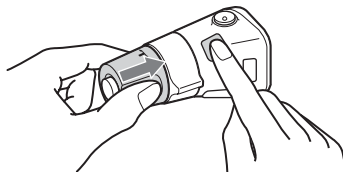

Weitere Informationen

Sicherheitsmaßnahmen

- Wenn das Fahrzeug längere Zeit in direktem Sonnenlicht geparkt war, lassen Sie das Gerät etwas abkühlen, bevor Sie es einschalten.
- Motorantennen werden automatisch ausgefahren, wenn das Gerät eingeschaltet wird.

Feuchtigkeitskondensation

Bei Regen oder bei sehr hoher Luftfeuchtigkeit kann sich auf den Linsen im Inneren des Geräts und im Display Feuchtigkeit niederschlagen. In diesem Fall funktioniert das Gerät nicht mehr richtig. Nehmen Sie die CD heraus und warten Sie etwa eine Stunde, bis die Feuchtigkeit verdunstet ist.

So bewahren Sie die hohe Tonqualität

Achten Sie darauf, keine Säfte oder andere zuckerhaltige Getränke auf das Gerät oder die CDs zu verschütten.

Hinweise zu CDs

- Berühren Sie nicht die Oberfläche von CDs, damit diese nicht verschmutzt werden. Fassen Sie CDs nur am Rand an.
- Bewahren Sie CDs in ihrer Hülle oder in den CD-Magazinen auf, wenn sie nicht abgespielt werden.
- Schützen Sie CDs vor Hitze bzw. hohen Temperaturen. Lassen Sie sie nicht in geparkten Autos, auf dem Armaturenbrett oder auf der Hutablage liegen.
- Bringen Sie keine Aufkleber auf CDs an und verwenden Sie keine CDs mit Rückständen von Tinte oder Klebstoffen. Solche CDs drehen sich beim Betrieb möglicherweise nicht mehr und führen zu einer Fehlfunktion oder können beschädigt werden.



- Verwenden Sie keine CDs, an denen Etiketten oder Aufkleber angebracht sind. Bei Verwendung solcher CDs kann es zu folgenden Fehlfunktionen kommen:
 - Die CD lässt sich nicht auswerfen, weil sich ein Etikett oder Aufkleber gelöst hat und den Auswurfmechanismus blockiert.

– Die Audiodaten werden nicht korrekt gelesen (z. B. Tonsprünge bei der Wiedergabe, keine Wiedergabe), weil ein Etikett oder Aufkleber durch Wärmeeinwirkung geschrumpft ist und die CD sich verzogen hat.

- CDs mit außergewöhnlichen Formen (z. B. herzförmige, quadratische oder sternförmige CDs) können mit diesem Gerät nicht wiedergegeben werden. Falls Sie es doch versuchen, kann das Gerät beschädigt werden. Verwenden Sie solche CDs nicht.
- Single-CDs (8-cm-CDs) können ebenfalls nicht verwendet werden.
- Reinigen Sie CDs vor dem Abspielen mit einem handelsüblichen Reinigungstuch. Wischen Sie dabei von der Mitte nach außen. Verwenden Sie keine Lösungsmittel wie Benzin oder Verdüner und keine handelsüblichen Reinigungsmittel oder Antistatik-Sprays für Schallplatten.



Hinweise zu CD-Rs/CD-RWs

- Je nach dem Gerät, mit dem die CD-R/CD-RW bespielt wurde, oder dem Zustand der CD-R/CD-RW selbst ist eine Wiedergabe mit diesem Gerät nicht in jedem Fall möglich.
- Eine noch nicht abgeschlossene CD-R/CD-RW kann nicht wiedergegeben werden.

Musik-CDs mit Urheberrechtsschutzcodierung

Dieses Gerät ist auf die Wiedergabe von CDs ausgelegt, die dem Compact Disc-Standard (CD) entsprechen.

Seit neuestem bringen einige Anbieter Musik-CDs mit Urheberrechtsschutzcodierung auf den Markt. Beachten Sie bitte, dass einige dieser CDs nicht dem CD-Standard entsprechen und mit diesem Produkt möglicherweise nicht wiedergegeben werden können.

MP3-Dateien

MP3 steht für MPEG-1 Audio Layer-3. Dabei handelt es sich um einen Formatstandard zum Komprimieren von Musikdateien. Hierbei werden Audio-CD-Daten auf etwa 1/10 ihrer ursprünglichen Größe komprimiert.

- Das Gerät ist mit dem Format ISO 9660, Stufe 1/Stufe 2, dem erweiterten Joliet- bzw. Romeo-Format, ID3-Tags der Version 1.0, 1.1, 2.2, 2.3 und 2.4 sowie dem Multisession-Format kompatibel.

Fortsetzung auf der nächsten Seite →

www.DataSheet4U.com

- Höchstzahl an:
 - Ordnern (Gruppen): 150 (einschließlich Stammordner und leere Ordner).
 - MP3-Dateien (Titeln) und Ordnern auf einer CD: 300. Wenn ein Ordner-/Dateiname viele Zeichen enthält, ist die maximale Anzahl möglicherweise geringer als 300.
 - anzeigbaren Zeichen für einen Ordner-/Dateinamen: 32 (Joliet), 32/64 (Romeo). Bei einem ID3-Tag können 15/30 Zeichen (1.0, 1.1, 2.2 und 2.3) bzw. 63/126 Zeichen (2.4) angezeigt werden.

Wiedergabereihenfolge von MP3-Dateien

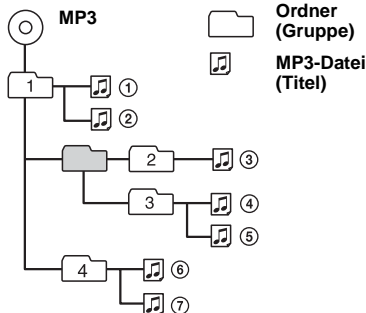

Hinweise

- Schließen Sie die CD unbedingt ab, bevor Sie sie mit diesem Gerät verwenden.
- Fügen Sie beim Benennen einer MP3-Datei unbedingt die Dateierweiterung „.mp3“ zum Dateinamen hinzu.
- Wenn Sie eine MP3-Datei mit einer hohen Bitrate, wie z. B. 320 Kbps, wiedergeben, kommt es möglicherweise zu Tonaussetzern.
- Bei der Wiedergabe einer VBR-MP3-Datei (VBR = Variable Bit Rate) bzw. beim Vorwärts-/Rückwärtssuchen wird die verstrichene Spieldauer möglicherweise nicht richtig angezeigt.
- Bei einer Multisession-CD wird nur das Format des ersten Titels der ersten Session erkannt und wiedergegeben (alle anderen Formate werden übersprungen). Das CD-DA-Format hat Vorrang vor dem ATRAC-CD-Format und dieses hat Vorrang vor dem MP3-Format.
 - Wenn der erste Titel das CD-DA-Format aufweist, werden nur die CD-DA-Titel der ersten Session wiedergegeben.
 - Wenn der erste Titel nicht das CD-DA-Format aufweist, wird eine ATRAC-CD- oder MP3-Session wiedergegeben. Wenn auf der CD keine Daten in einem dieser Formate enthalten sind, wird „NO MUSIC“ angezeigt.

ATRAC-CDs

ATRAC3plus-Format

ATRAC3 steht für „Adaptive Transform Acoustic Coding3“ und ist eine Kompressionstechnologie für Tonsignale. Hierbei werden Audio-CD-Daten auf etwa 1/10 ihrer ursprünglichen Größe komprimiert. Bei ATRAC3plus, einem erweiterten ATRAC3-Format, werden Audio-CD-Daten auf etwa 1/20 ihrer ursprünglichen Größe komprimiert. Dieses Gerät unterstützt das ATRAC3- und das ATRAC3plus-Format.

ATRAC-CD

Eine ATRAC-CD ist eine mit Audio-CD-Daten bespielte CD, bei der die Daten mithilfe autorisierter Software, wie z. B. SonicStage 2.0 oder höher bzw. SonicStage Simple Burner, im ATRAC3- oder ATRAC3plus-Format komprimiert wurden.

- Höchstzahl an:
 - Ordnern (Gruppen): 255
 - Dateien (Titeln): 999
- Die mit SonicStage eingegebenen Ordner- bzw. Dateinamen und Textinformationen werden angezeigt.

Weitere Informationen zu ATRAC-CDs finden Sie im Handbuch zu SonicStage bzw. SonicStage Simple Burner.

Hinweis

Verwenden Sie zum Erstellen einer ATRAC-CD unbedingt ein autorisiertes Softwareprodukt wie SonicStage 2.0 oder höher bzw. SonicStage Simple Burner 1.0 oder 1.1. Hierbei handelt es sich um Software, die mit Sony Network-Produkten geliefert wird.

Sollten an Ihrem Gerät Probleme auftreten oder sollten Sie Fragen haben, auf die in dieser Anleitung nicht eingegangen wird, wenden Sie sich bitte an Ihren Sony-Händler.

Austauschen der Lithiumbatterie der Kartenfernbedienung

Unter normalen Bedingungen hält die Batterie etwa 1 Jahr. Die Lebensdauer der Batterie kann je nach Gebrauch des Geräts jedoch auch kürzer sein.

Wenn die Batterie schwächer wird, verkürzt sich die Reichweite der Kartenfernbedienung. Tauschen Sie die Batterie gegen eine neue CR2025-Lithiumbatterie aus. Bei Verwendung einer anderen Batterie besteht Feuer- oder Explosionsgefahr.

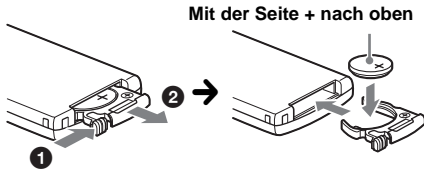

Hinweise zur Lithiumbatterie

- Bewahren Sie die Lithiumbatterie außerhalb der Reichweite von Kindern auf. Sollte eine Lithiumbatterie verschluckt werden, ist umgehend ein Arzt aufzusuchen.
- Wischen Sie die Batterie mit einem trockenen Tuch ab, um einen guten Kontakt zwischen den Batteriepolen und -anschlüssen sicherzustellen.
- Achten Sie beim Einlegen der Batterie auf die richtige Polarität.
- Halten Sie die Batterie nicht mit einer Metallpinzette. Dies könnte zu einem Kurzschluss führen.

VORSICHT

Die Batterie kann bei falscher Handhabung explodieren!

Auf keinen Fall darf sie aufgeladen, auseinandergenommen oder ins Feuer geworfen werden.

Entsorgungshinweis: Bitte werfen Sie nur entladene Batterien in die Sammelboxen beim Handel oder den Kommunen. Entladen sind Batterien in der Regel dann, wenn das Gerät abschaltet und „Batterie leer“ signalisiert oder nach längerer Gebrauchsdauer der Batterien nicht mehr einwandfrei funktioniert. Um sicherzugehen, kleben Sie die Batteriepole z. B. mit einem Klebestreifen ab oder geben Sie die Batterien einzeln in einen Plastikbeutel.

Austauschen der Sicherung

Wenn Sie eine Sicherung austauschen, achten Sie darauf, eine Ersatzsicherung mit dem gleichen Ampere-Wert wie die Originalsicherung zu verwenden. Dieser ist auf der Originalsicherung angegeben. Wenn die Sicherung durchbrennt, überprüfen Sie den Stromanschluss und tauschen die Sicherung aus. Brennt die neue Sicherung ebenfalls durch, kann eine interne Fehlfunktion vorliegen. Wenden Sie sich in einem solchen Fall an Ihren Sony-Händler.

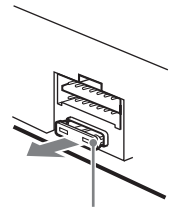

Sicherung (10 A)

Reinigen der Anschlüsse

Das Gerät funktioniert möglicherweise nicht ordnungsgemäß, wenn die Anschlüsse zwischen dem Gerät und der Frontplatte verschmutzt sind. Um dies zu vermeiden, nehmen Sie die Frontplatte ab (Seite 4) und reinigen Sie die Anschlüsse mit einem mit Alkohol angefeuchteten Wattestäbchen. Drücken Sie dabei nicht zu fest auf die Anschlüsse. Andernfalls können sie beschädigt werden.

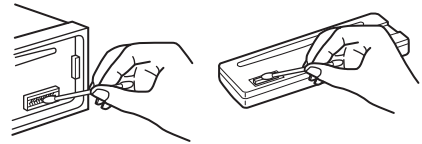

Hauptgerät

Rückseite der Frontplatte

Hinweise

- Schalten Sie aus Sicherheitsgründen vor dem Reinigen der Anschlüsse die Zündung aus und ziehen Sie den Schlüssel aus dem Zündschloss.
- Berühren Sie die Anschlüsse unter keinen Umständen direkt mit den Händen oder einem Metallgegenstand.

Ausbauen des Geräts

1 Entfernen Sie die Schutzumrandung.

- 1 Nehmen Sie die Frontplatte ab (Seite 4).

Fortsetzung auf der nächsten Seite →

- www.l
 ② Setzen Sie beide Löseschlüssel an der Schutzumrandung an.

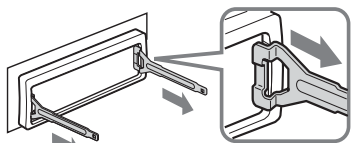

Richten Sie die Löseschlüssel wie in der Abbildung dargestellt aus.

- ③ Ziehen Sie die Schutzumrandung mithilfe der Löseschlüssel heraus.

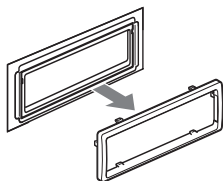

2 Nehmen Sie das Gerät heraus.

- ① Setzen Sie beide Löseschlüssel gleichzeitig so ein, dass sie mit einem Klicken einrasten.

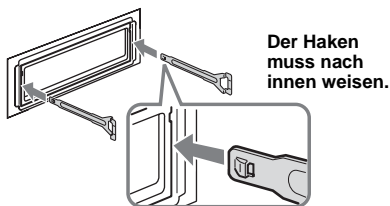

- ② Ziehen Sie an den Löseschlüsseln, um das Gerät zu lösen.

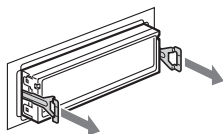

- ③ Ziehen Sie das Gerät aus der Halterung.

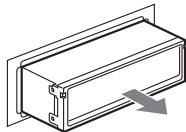

Technische Daten

CD-Player

Signal-Rauschabstand: 120 dB
Frequenzgang: 10 – 20.000 Hz
Gleichlaufschwankungen: Unterhalb der Messgrenze

Tuner

UKW

Empfangsbereich: 87,5 – 108,0 MHz
Antennenanschluss: Anschluss für Außenantenne
Zwischenfrequenz: 10,7 MHz/450 kHz
Nutzbare Empfindlichkeit: 9 dBf
Trennschärfe: 75 dB bei 400 kHz
Signal-Rauschabstand: 67 dB (stereo), 69 dB (mono)
Harmonische Verzerrung bei 1 kHz: 0,5 % (stereo), 0,3 % (mono)
Kanaltrennung: 35 dB bei 1 kHz
Frequenzgang: 30 – 15.000 Hz

MW/LW

Empfangsbereich:
 MW: 531 – 1.602 kHz
 LW: 153 – 279 kHz
Antennenanschluss: Anschluss für Außenantenne
Zwischenfrequenz: 10,7 MHz/450 kHz
Empfindlichkeit: MW: 30 µV, LW: 40 µV

Endverstärker

Ausgänge: Lautsprecherausgänge (versiegelte Anschlüsse)
Lautsprecherimpedanz: 4 – 8 Ohm
Maximale Ausgangsleistung: 50 W × 4 (an 4 Ohm)

Allgemeines

Ausgänge:
 Audioausgang (vorne (nur CDX-R3350C), Tiefsttonlautsprecher/hinten umschaltbar)
 Motorantennen-Steuerschluss
 Steuerschluss für Endverstärker

Eingänge:

BUS-Steuereingang (nur CDX-R3350C)
 BUS-Audioeingang (nur CDX-R3350C)
 Steuerschluss für Stummschaltung beim Telefonieren
 Fernbedienungseingang
 Antenneneingang

Klangregler:

Bässe: ±10 dB bei 60 Hz (XPLOD)
 Mitten: ±10 dB bei 1 kHz (XPLOD)
 Höhen: ±10 dB bei 10 kHz (XPLOD)

Betriebsspannung: 12 V Gleichstrom, Autobatterie (negative Erdung)

Abmessungen: ca. 178 × 50 × 179 mm (B/H/T)

Einbaumaße: ca. 182 × 53 × 161 mm (B/H/T)

Gewicht: ca. 1,2 kg

Mitgeliefertes Zubehör:

Kartenfernbedienung: RM-X151
 Montageteile und Anschlusszubehör (1 Satz)
 Behälter für Frontplatte (1)

Sonderzubehör/gesondert erhältliche Geräte:

Joystick: RM-X4S
Nur CDX-R3350C:
 BUS-kabel (mit einem Cinchkabel geliefert): RC-61 (1 m), RC-62 (2 m)
 CD-Wechsler (10 CDs): CDX-757MX
 CD-Wechsler (6 CDs): CDX-T70MX, CDX-T69
 MD-Wechsler (6 MDs): MDX-66XLP
 Signalquellenwähler: XA-C30
 AUX IN-Signalquellenwähler: XA-300

US-amerikanische Patente und Patente anderer Länder lizenziert von Dolby Laboratories.

www.DataSheet4U.com

Hinweis

Dieses Gerät kann nicht an einen digitalen Vorverstärker oder an einen Equalizer, der mit dem Sony-BUS-System kompatibel ist, angeschlossen werden.

Änderungen, die dem technischen Fortschritt dienen, bleiben vorbehalten.



- Bleifreies Lötmetall wird zum Löten bestimmter Teile verwendet. (mehr als 80 %.)
- In bestimmten Leiterplatten werden keine halogenierten Flammschutzmittel verwendet.
- Im Gehäuse werden keine halogenierten Flammschutzmittel verwendet.
- Die Druckfarbe basiert auf Pflanzenölen, frei von leicht flüchtigen organischen Substanzen. (nur CDX-R3350)
- Es wird kein Polystyrolschaum als Füllmaterial in der Verpackung verwendet.

Störungsbehebung

Anhand der folgenden Checkliste können Sie die meisten Probleme, die möglicherweise an Ihrem Gerät auftreten, selbst beheben.

Bevor Sie die folgende Checkliste durchgehen, überprüfen Sie bitte zunächst, ob Sie das Gerät richtig angeschlossen und bedient haben.

Allgemeines

Das Gerät wird nicht mit Strom versorgt.

- Überprüfen Sie die Kabelverbindungen. Wenn die Anschlüsse in Ordnung sind, überprüfen Sie die Sicherung.
- Wenn Sie das Gerät ausschalten und die Anzeige ausgeblendet ist, können Sie es nicht mit der Kartenfernbedienung bedienen.
→ Schalten Sie das Gerät ein.

Die Motorantenne wird nicht ausgefahren.

Die Motorantenne hat kein Relaiskästchen.

Es ist kein Ton zu hören.

- Die Lautstärke ist zu niedrig.
- Die Funktion zum Dämpfen des Tons oder die Stummschaltfunktion zum Telefonieren (wenn das Schnittstellenkabel eines Autotelefonats mit der ATT-Leitung verbunden ist) ist aktiviert.
- Der Fader-Regler (FAD) ist nicht für ein 2-Lautsprecher-System eingestellt.
- Der CD-Wechsler unterstützt das CD-Format (MP3-/ATRAC-CD) nicht*.
→ Lassen Sie die CD mit einem MP3-kompatiblen CD-Wechsler von Sony oder mit diesem Gerät wiedergeben.

Kein Signalton ertönt.

- Der Signalton ist deaktiviert (Seite 12).
- Ein gesondert erhältlicher Endverstärker ist angeschlossen und Sie verwenden nicht den integrierten Verstärker.

Der Speicherinhalt wurde gelöscht.

- Die Taste RESET wurde gedrückt.
→ Speichern Sie die Einstellungen erneut.
- Das Stromversorgungskabel wurde gelöst oder die Verbindung zur Batterie besteht nicht mehr.
- Das Stromversorgungskabel ist nicht richtig angeschlossen.

Gespeicherte Sender und die korrekte Uhrzeit werden gelöscht.

Die Sicherung ist durchgebrannt.

Störgeräusche sind zu hören, wenn der Zündschlüssel gedreht wird.

Die Leitungen sind nicht korrekt an den Hilfsstromanschluss im Auto angeschlossen.

Die Anzeige wird ausgeblendet bzw. erscheint nicht im Display.

- Der Dimmer ist auf „DIM-ON“ eingestellt (Seite 12).
- Die Anzeige wird ausgeblendet, wenn Sie OFF gedrückt halten.
→ Halten Sie OFF erneut gedrückt, bis die Anzeige eingeblendet wird.
- Die Anschlüsse sind verschmutzt (Seite 17).

* Nur CDX-R3350C

CD/MD*-Wiedergabe

Die CD/MD wird automatisch ausgeworfen.

An der CD/MD liegt eine Störung vor.

→ Überprüfen Sie Folgendes:

Es lässt sich keine CD/MD einlegen.

- Es ist bereits eine andere CD/MD eingelegt.
- Die CD/MD wurde mit Gewalt falsch herum oder falsch eingelegt.

Die CD/MD lässt sich nicht abspielen.

- Die CD/MD ist beschädigt oder verschmutzt.
- Die CD-R/CD-RW ist nicht als Audio-CD konzipiert (Seite 15).

MP3-Dateien können nicht wiedergegeben werden.

Die CD ist nicht mit dem MP3-Format bzw. der Version kompatibel (Seite 15).

Es dauert länger, bis die Wiedergabe von MP3-Dateien beginnt.

Bei folgenden CDs dauert es länger, bis die Wiedergabe beginnt:

- CDs mit einer komplizierten Datei-/Ordnerstruktur.
- Multisession-CDs.
- CDs, zu denen noch Daten hinzugefügt werden können.

Eine ATRAC-CD kann nicht abgespielt werden.

- Die CD wurde nicht mit autorisierter Software wie SonicStage oder SonicStage Simple Burner erstellt.
- Titel, die nicht in einer Gruppe enthalten sind, können nicht abgespielt werden.

Im Display angezeigte Informationen laufen nicht automatisch durch.

- Bei CDs/MDs mit sehr viel Textinformationen laufen diese im Display möglicherweise nicht durch.
- „A.SCRL“ ist auf „OFF“ eingestellt.
 - Drücken Sie **(SCRL)** auf der Kartenfernbedienung oder stellen Sie „A.SCRL-ON“ ein (Seite 12).

Tonsprünge treten auf.

- Das Gerät ist nicht richtig installiert.
 - Installieren Sie das Gerät in einem Winkel von unter 45° an einem stabilen Teil des Fahrzeugs.
- Die CD/MD ist beschädigt oder verschmutzt.

Die Funktionstasten funktionieren nicht. Die CD/MD lässt sich nicht auswerfen.

Drücken Sie die Taste RESET (Seite 4).

* nur CDX-R3350C

Radioempfang

Sender lassen sich nicht empfangen. Der Ton ist stark gestört.

- Schließen Sie eine Motorantennen-Steuerverleitung (blau) oder eine Stromversorgungsleitung für Zubehörgeräte (rot) an die Stromversorgungsleitung für den Antennenverstärker des Fahrzeugs an (nur, wenn das Fahrzeug mit einer in der Heck-/Seitenfensterscheibe integrierten UKW/MW/LW-Antenne ausgestattet ist).
- Prüfen Sie die Verbindung der Autoantenne.
- Die Autoantenne wird nicht ausgefahren.
 - Prüfen Sie die Verbindung der Motorantennen-Steuerverleitung.
- Überprüfen Sie die Frequenz.

Gespeicherte Sender lassen sich nicht einstellen.

- Speichern Sie den/die Sender unter der korrekten Frequenz ab.
- Das Sendesignal ist zu schwach.

Der automatische Sendersuchlauf funktioniert nicht.

- Die Einstellung für den lokalen Suchmodus ist nicht korrekt.
 - Der automatische Sendersuchlauf stoppt zu oft:
 - Drücken Sie **(SENS)** so oft, bis „LOCAL-ON“ angezeigt wird.
 - Der automatische Sendersuchlauf hält bei keinem Sender an:
 - Drücken Sie **(SENS)** so oft, bis „MONO-ON“ oder „MONO-OFF“ (UKW) bzw. „LOCAL-OFF“ (MW/LW) erscheint.
- Das Sendesignal ist zu schwach.
 - Stellen Sie die Sender manuell ein.

Während des UKW-Empfangs blinkt die Anzeige „ST“.

- Stellen Sie die Frequenz genau ein.
- Das Sendesignal ist zu schwach.
 - Drücken Sie **(SENS)**, um den monauralen Empfangsmodus auf „MONO-ON“ einzustellen.

Eine UKW-Stereosendung ist nur monaural zu hören.

Das Gerät ist in den monauralen Empfangsmodus geschaltet.

- Drücken Sie **(SENS)**, bis „MONO-OFF“ angezeigt wird.

RDS

Der Sendersuchlauf (SEEK) startet nach ein paar Sekunden Radioempfang.

Der Sender ist kein Verkehrsfunksender (TP) oder die Sendesignale sind zu schwach.

- Deaktivieren Sie TA (Seite 10).

Es sind keine Verkehrsdurchsagen zu hören.

- Aktivieren Sie TA (Seite 10).
- Der Sender sendet keine Verkehrsdurchsagen, obwohl es sich um einen Verkehrsfunksender handelt.
 - Stellen Sie einen anderen Sender ein.

Bei der PTY-Funktion wird „-----“ angezeigt.

- Der aktuelle Sender ist kein RDS-Sender.
- Es wurden keine RDS-Daten empfangen.
- Der Sender gibt den Programmtyp nicht an.

Fehleranzeigen/Meldungen

BLANK*1*3

Die MD enthält keine Titel*2.

- Legen Sie eine MD ein, auf der Titel aufzeichnet sind.

ERROR*1

- Die CD/MD ist verschmutzt oder falsch herum eingelegt.*2
→ Reinigen Sie die CD/MD bzw. legen Sie sie korrekt ein.
- Die CD/MD kann aufgrund einer Störung nicht wiedergegeben werden.
→ Legen Sie eine andere CD/MD ein.

FAILURE

Die Lautsprecher-/Verstärkeranschlüsse sind nicht korrekt.
→ Überprüfen Sie die Verbindungen anhand der mitgelieferten Installations-/Anschlussanleitung.

LOAD*3

Der Wechsler lädt die CD/MD.
→ Warten Sie, bis der Ladevorgang abgeschlossen ist.

L.SEEK +/-

Beim automatischen Sendersuchlauf ist der lokale Suchmodus aktiviert.

NO AF

Für den aktuellen Sender gibt es keine Alternativfrequenz.
→ Drücken Sie **(SEEK)** +/-, solange der Sendername blinkt. Das Gerät beginnt dann mit der Suche nach einer Frequenz mit denselben PI-Daten (Programme Identification - Programmkennung). „PI SEEK“ wird angezeigt.

NO DATA*3

Alle individuellen Namen wurden gelöscht bzw. es sind keine Namen gespeichert.

NO DISC*3

Im CD/MD-Wechsler befindet sich keine CD/MD.
→ Legen Sie CDs/MDs in den Wechsler ein.

NO ID3

Die MP3-Datei enthält keine ID3-Tag-Informationen.

NO INFO

Die ATRAC3-/ATRAC3plus-Datei enthält keine Textinformationen.

NO MAG*3

Das CD-Magazin ist nicht in den CD-Wechsler eingesetzt.
→ Setzen Sie das Magazin in den Wechsler ein.

NO MUSIC

Die CD enthält keine Musikdateien.
→ Legen Sie eine Musik-CD in dieses Gerät oder den MP3-kompatiblen Wechsler ein*3.

NO NAME

Für den Titel gibt es keinen Titel-, Gruppen- bzw. CD-Namen.

NO TP

Das Gerät sucht weiter nach verfügbaren Verkehrsfunksendern.

NOT READ*3

Die CD/MD-Informationen wurden vom Gerät nicht eingelesen.
→ Legen Sie die CD/MD ein und wählen Sie sie aus der Liste aus.

NOTREADY*3

Der Deckel des MD-Wechslers ist offen oder die MDs wurden nicht korrekt eingelegt.
→ Schließen Sie den Deckel bzw. legen Sie die MDs korrekt ein.

OFFSET

Es liegt möglicherweise eine interne Fehlfunktion vor.
→ Überprüfen Sie die Kabelverbindungen.
Wenn die Fehleranzeige weiterhin im Display angezeigt wird, wenden Sie sich an einen Sony-Händler.

READ

Das Gerät liest gerade alle Titel- und Gruppeninformationen von der CD ein.
→ Bitte warten Sie, bis das Einlesen abgeschlossen ist. Die Wiedergabe beginnt danach automatisch. Je nach CD-Struktur kann das Einlesen länger als eine Minute dauern.

RESET

Das CD-Gerät bzw. der CD/MD-Wechsler*3 kann wegen einer Störung nicht bedient werden.
→ Drücken Sie die Taste **RESET** (Seite 4).

„LLLL“ oder „RRRR“

Sie sind beim Vorwärts- oder Rückwärtssuchen am Anfang bzw. Ende der CD angelangt und können nicht weitersuchen.

„-“

Das Zeichen kann mit diesem Gerät nicht angezeigt werden.

*1 Wenn während der Wiedergabe einer CD oder MD ein Fehler auftritt, wird die Nummer der CD bzw. MD nicht im Display angezeigt.

*2 Die Nummer der CD/MD, die den Fehler verursacht, erscheint im Display.

*3 nur CDX-R3350C

Wenn sich das Problem mit diesen Abhilfemaßnahmen nicht beheben lässt, wenden Sie sich an einen Sony-Händler.







Wenn Sie das Gerät aufgrund einer Störung bei der CD-Wiedergabe zur Reparatur bringen, bringen Sie bitte auch die CD mit, die eingelegt war, als das Problem zum ersten Mal auftrat.

Félicitations !

Nous vous remercions d'avoir fait l'acquisition de ce lecteur de disques compacts Sony. Vous pouvez profiter de cet appareil grâce aux fonctions ci-dessous.

- Lecture de CD :

Il est possible de lire des CD-DA (contenant également des informations CD TEXT*), des CD-R/CD-RW (fichiers MP3 contenant également une multiseSSION (page 15)) et des CD ATRAC (format ATRAC3 et ATRAC3plus (page 16)).

Type de disque	Symbole indiqué sur le disque
CD-DA	 
MP3 CD ATRAC	   

- Réception radio :

- Vous pouvez mémoriser jusqu'à 6 stations pour chaque bande de fréquences (FM1, FM2, FM3, MW (PO) et LW (GO)).

- Fonction BTM (Mémorisation des meilleurs accords) : L'appareil sélectionne les stations émettant des signaux forts et les mémorise.

- Services RDS :

Vous pouvez utiliser une station FM disposant du système RDS (Radio Data System).

- Fonctionnement de l'appareil en option (CDX-R3350C uniquement)

En plus de la lecture, cet appareil vous permet aussi de commander des changeurs CD ou MD en option.

* Un disque CD TEXT est un CD-DA contenant des informations, telles que le nom du disque, le nom de l'artiste et le nom des plages.

A propos de ce mode d'emploi

Ce manuel explique le fonctionnement de deux appareils : le CDX-R3350C et le CDX-R3350. Le tableau ci-dessous montre les différences entre les 2 appareils. Ces différences sont également indiquées dans chaque section (par exemple « CDX-R3350C uniquement »).

	CDX-R3350C	CDX-R3350
Commande du changeur	●	
Commutateurs de couleur pour l'éclairage des touches	●	
Borne sortie audio (avant)	●	

Avertissement au cas où le contact de votre voiture ne dispose pas d'une position ACC

Après avoir coupé le moteur, n'oubliez pas de maintenir la touche (OFF) de l'appareil enfoncée jusqu'à ce que l'affichage disparaisse.

Sinon, l'affichage n'est pas désactivé et la batterie se décharge.

**CLASS 1
LASER PRODUCT**

Cette étiquette est située sur la partie inférieure du châssis.

SonicStage et son logo sont des marques commerciales de Sony Corporation.

ATRAC, ATRAC3, ATRAC3plus et leurs logos sont des marques commerciales de Sony Corporation.

Préparation

Réinitialisation de l'appareil	4
Réglage de l'horloge	4
Mode DEMO	4
Retrait de la façade	4
Installation de la façade	5
Insertion du disque dans l'appareil	5
Ejection du disque	5

Emplacement des commandes et opérations de base

Appareil principal	6
Mini-télécommande RM-X151	6

CD

Rubriques d'affichage	8
Lecture répétée et aléatoire	8

Radio

Réception et mémorisation des stations	8
Mémorisation automatique — BTM	8
Mémorisation manuelle	8
Réception des stations mémorisées	8
Recherche automatique des fréquences	9
Fonction RDS	9
Aperçu	9
Réglages AF et TA/TP	9
Sélection PTY	10
Réglage de CT	10

Autres fonctions

Modification des caractéristiques du son	11
Réglage des caractéristiques du son	
— BAL/FAD/SUB	11
Réglage de la courbe de l'égaliseur	
— EQ3	11
Réglage des paramètres de configuration	
— SET	11
Utilisation d'un appareil en option	12
Changeur CD/MD	12
Satellite de commande RM-X4S	13

Informations complémentaires

Précautions	14
Remarques sur les disques	14
A propos des fichiers MP3	15
A propos de CD ATRAC	16
Entretien	16
Démontage de l'appareil	17
Spécifications	17
Dépannage	18
Affichage des erreurs et messages	19

Réinitialisation de l'appareil

Avant la première mise en service de l'appareil, après avoir remplacé la batterie du véhicule ou modifié les raccordements, vous devez réinitialiser l'appareil.

Retirez la façade et appuyez sur la touche RESET avec un objet pointu, comme un stylo à bille.

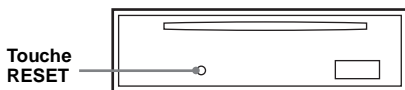

Remarque

Une pression sur la touche RESET remet l'heure à zéro et efface certaines informations mémorisées.

Réglage de l'horloge

L'horloge numérique fonctionne suivant un cycle de 24 heures.

1 Appuyez sur la touche (SEL) et maintenez-la enfoncée.

L'écran de configuration apparaît.

2 Appuyez plusieurs fois sur (SEL) jusqu'à ce que l'indication « CLOCK-ADJ » apparaisse.

3 Appuyez sur (DSPL).

L'indication des heures clignote.

4 Appuyez sur la touche de volume +/- pour régler l'heure et les minutes.

Appuyez sur (DSPL) pour déplacer l'indication numérique.

5 Appuyez sur (SEL).

L'horloge démarre et l'écran de configuration suivant apparaît.

6 Appuyez sur la touche (SEL) et maintenez-la enfoncée.

La configuration est terminée.

Pour afficher l'horloge, appuyez sur (DSPL).

Appuyez de nouveau sur (DSPL) pour revenir à l'écran précédent.

Conseil

Vous pouvez régler l'horloge automatiquement au moyen de la fonction RDS (page 10).

Avec la mini-télécommande

Appuyez sur ↑ ou ↓ à l'étape 4 pour régler l'heure et les minutes.

Mode DEMO

Lorsque l'appareil est mis hors tension, l'horloge s'affiche en premier, puis un écran de démonstration s'affiche (mode DEMO (démonstration)).

Pour annuler le mode DEMO, réglez « DEMO-OFF » en cours de réglage (page 12) tandis que l'appareil est hors tension.

Retrait de la façade

Vous pouvez retirer la façade de cet appareil pour le protéger du vol.

Alarme d'avertissement

Si vous mettez la clé de contact en position OFF sans ôter la façade, l'alarme d'avertissement retentit pendant quelques secondes.

L'alarme est émise uniquement lorsque l'amplificateur intégré est utilisé.

1 Appuyez sur (OFF).

L'appareil est hors tension.

2 Appuyez sur ↑, puis sortez la façade en tirant vers vous.

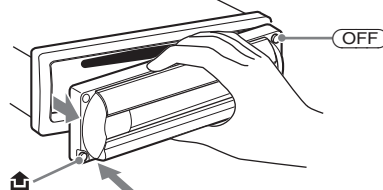

Remarques

- N'exercez pas de pression excessive sur la façade ni sur la fenêtre d'affichage et ne la laissez pas tomber.
- N'exposez pas la façade à des températures élevées ou à l'humidité. Évitez de la laisser dans un véhicule en stationnement, sur le tableau de bord ou la plage arrière.

Conseil

Lorsque vous transportez la façade, glissez-la dans l'étui fourni à cet effet.

Installation de la façade

Fixez la partie **A** de la façade sur la partie **B** de l'appareil, tel qu'illustré, puis poussez sur le côté gauche jusqu'au déclic indiquant qu'il est en position.

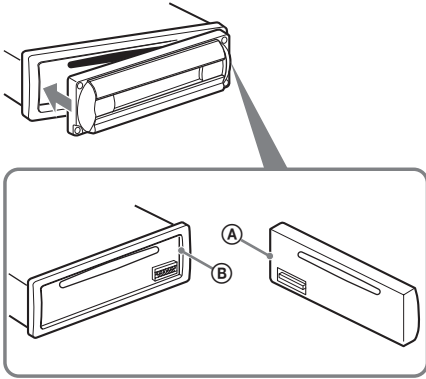

Remarque

Ne posez rien sur la face interne de la façade.

Insertion du disque dans l'appareil

1 Ouvrez le volet.

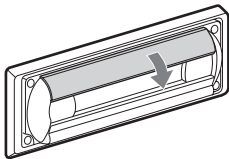

2 Insérez le disque avec le côté imprimé vers le haut.

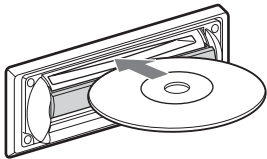

La lecture commence.

3 Refermez le volet.

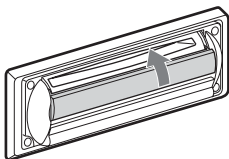

Ejection du disque

1 Ouvrez le volet.

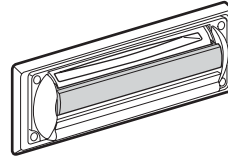
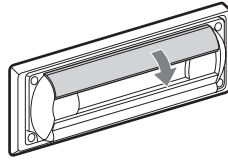

2 Baissez le volet jusqu'au déclic.

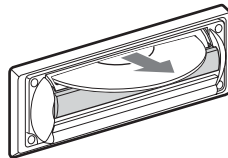
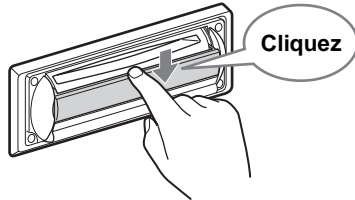

Le disque est éjecté.

Remarques

- Ne refermez pas le volet en cours d'éjection ou d'insertion d'un disque. Celui-ci pourrait se coincer et être endommagé.
- Le disque peut être éjecté si vous ouvrez le volet en forçant.

Conseil

Le lecteur peut lire le disque que le volet soit ouvert ou fermé.

Emplacement des commandes et opérations de base

Appareil principal

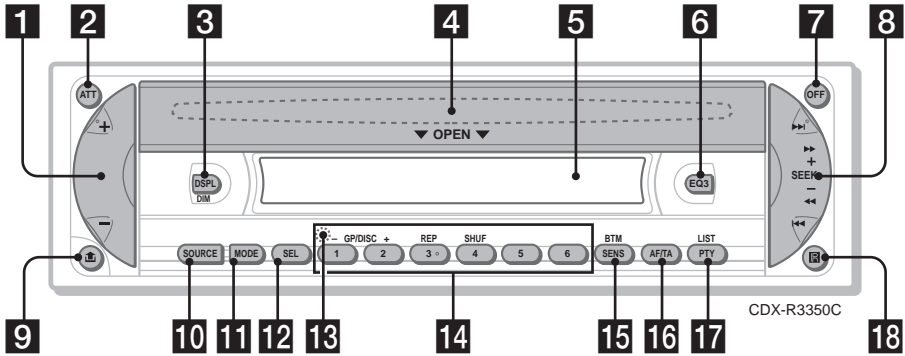

Mini-télécommande RM-X151

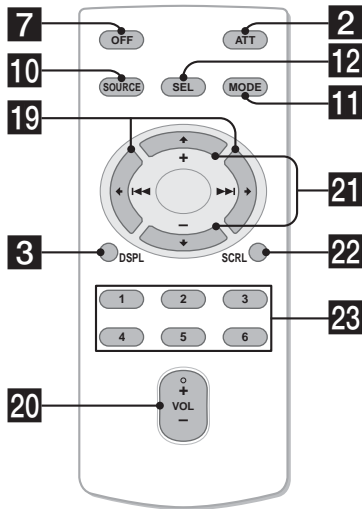

Pour plus de détails, reportez-vous aux numéros de pages indiqués entre parenthèses. Les touches correspondantes sur la mini-télécommande commandent les mêmes fonctions que celles de l'appareil.

- 1 Touche de volume +/-**
Permet de régler le niveau du volume.
- 2 Touche ATT (atténuation du son)**
Permet d'atténuer le son. Appuyez de nouveau sur cette touche pour annuler.
- 3 Touche DSPL (affichage)/DIM (régulateur de luminosité) 4, 8, 13**
Permet de modifier les rubriques d'affichage (appuyez) et de modifier la luminosité de l'affichage (appuyez et maintenez la touche enfoncée).
- 4 Volet OPEN, fente d'insertion des disques (derrière le volet) 5**
- 5 Fenêtre d'affichage**
- 6 Touche EQ3 (égaliseur) 11**
Permet de sélectionner un type d'égaliseur (XPLOD, VOCAL, CLUB, JAZZ, NEW AGE, ROCK, CUSTOM ou OFF).
- 7 Touche OFF**
Permet de mettre l'appareil hors tension/d'arrêter la source.
- 8 Touche SEEK +/-**
Radio :
Permet de régler des stations automatiquement (appuyez) ou de trouver une station manuellement (appuyez et maintenez la touche enfoncée).
CD :
Permet de sauter des plages (appuyez), de sauter plusieurs plages de suite (appuyez et appuyez de nouveau sur la même touche dans un délai d'environ 1 seconde et maintenez-la enfoncée), d'avancer rapidement ou de reculer dans une piste (appuyez et maintenez la touche enfoncée).
- 9 Touche  (déverrouillage de la façade) 4**
- 10 Touche SOURCE**
Permet de mettre l'appareil sous tension/de changer la source (Radio/CD/MD*1).
- 11 Touche MODE 8, 12**
Permet de sélectionner la bande radio (FM/MW (PO)/LW (GO)) ou l'appareil*2.
- 12 Touche SEL (sélection) 4, 11, 13**
Permet de sélectionner des paramètres.
- 13 Touche RESET (située derrière la façade) 4**
- 14 Touches numériques**
Radio :
Permettent de recevoir les stations enregistrées (appuyez) et de mémoriser des stations (appuyez et maintenez la touche enfoncée).

CD/MD*1 :

① / ② : GP*3/DISC*2 -/+

Permet de sauter des groupes (appuyez) et de sauter plusieurs groupes de suite (appuyez et maintenez la touche enfoncée).

③ : REP 8

④ : SHUF 8

15 Touche SENS/BTM 8

Permet d'améliorer une réception faible : LOCAL/MONO (appuyez) et de démarrer la fonction BTM (appuyez et maintenez la touche enfoncée).

16 Touche AF (fréquences alternatives)/TA (messages de radioguidage) 9

Permet de régler AF et TA/TP en RDS.

17 Touche PTY (type d'émission)/LIST 10

Permet de sélectionner PTY en RDS et d'afficher automatiquement la liste des titres.

18 Récepteur de la mini-télécommande

Les touches suivantes de la mini-télécommande ont également des touches/fonctions différentes de celles de l'appareil.

19 Touches  (◀◀)/▶▶ (▶▶▶)

Pour commander la radio/le lecteur CD, identique à la commande **(SEEK)** +/- sur l'appareil. (Pour plus de détails sur les autres opérations, reportez-vous à la section « Avec la mini-télécommande » de chaque page.)

20 Touche VOL (volume) +/-

Permet de régler le niveau du volume.

21 Touches  (+)/ (-)

Pour commander le lecteur CD, identique à la commande **① / ② -/+** sur l'appareil. (Pour plus de détails sur les autres opérations, reportez-vous à la section « Avec la mini-télécommande » de chaque page.)

22 Touche SCRL 8

Pour faire défiler les rubriques d'affichage.

23 Touches numériques

Permettent de recevoir les stations enregistrées (appuyez) et de mémoriser des stations (appuyez et maintenez la touche enfoncée).

*1 Lorsqu'un changeur MD est raccordé. (CDX-R3350C uniquement)

*2 Lorsqu'un changeur de CD/MD est raccordé. (CDX-R3350C uniquement)

*3 Lorsqu'un fichier MP3/CD ATRAC est lu et qu'un changeur n'est pas raccordé. Si le changeur est raccordé, le fonctionnement est différent. Reportez-vous à la page 12.

Remarque

Si vous désactivez l'appareil et que l'affichage est désactivé, il ne peut plus être utilisé avec la mini-télécommande sauf si la touche **(SOURCE)** de l'appareil est enfoncée ou si un disque est inséré dans le lecteur pour l'activer.

Conseil

Pour obtenir des informations détaillées sur la façon de remplacer la pile, reportez-vous à la section

« Remplacement de la pile » www.DataSheet4U.com télécommande » page 16.

Pour obtenir des informations détaillées sur le raccordement à un changeur CD/MD, reportez-vous à la page 12 (CDX-R3350C uniquement).

Rubriques d'affichage

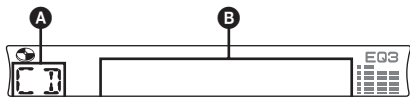

A Source

B Numéro de plage/Temps de lecture écoulee, Nom du disque/artiste, Numéro de groupe*¹, Nom du groupe, Nom de la plage, Informations textuelles*², Horloge

*1 Le numéro de groupe s'affiche uniquement lorsque le groupe est modifié.

*2 Lorsque vous lisez un MP3, l'étiquette ID3 s'affiche et lorsque vous lisez un CD ATRAC, des informations textuelles écrites par SonicStage, etc. sont affichées.

Pour modifier les rubriques d'affichage **B**, appuyez sur **(DSPL)** ; pour faire défiler les rubriques d'affichage **B**, appuyez sur **(SCRL)** sur la mini-télécommande ou réglez « A.SCRL-ON » (page 12).

Conseil

La rubrique affichée diffère selon le type de disque et le format d'enregistrement. Pour plus de détails sur le format MP3, voir page 15 et voir page 16 concernant le format CD ATRAC.

Lecture répétée et aléatoire

1 En cours de lecture, appuyez plusieurs fois sur **(3)** (REP) ou sur **(4)** (SHUF) jusqu'à ce que le réglage souhaité apparaisse.

Sélectionnez	Pour lire
REP-TRACK	une plage en boucle.
REP-GP*	un groupe en boucle.
SHUF-GP*	un groupe dans un ordre aléatoire.
SHUF-DISC	un disque dans un ordre aléatoire.

* Lors de la lecture d'un fichier MP3/CD ATRAC.

Pour revenir en mode de lecture normale, sélectionnez « REP-OFF » ou « SHUF-OFF ».

Radio

Réception et mémorisation des stations

Attention

Pour syntoniser des stations pendant que vous conduisez, utilisez la fonction de mémorisation des meilleurs accords (BTM) afin d'éviter les accidents.

Mémorisation automatique

— BTM

1 Appuyez plusieurs fois sur **(SOURCE)** jusqu'à ce que l'indication « TUNER » apparaisse.

Appuyez plusieurs fois sur **(MODE)** pour changer de bande. Vous pouvez sélectionner FM1, FM2, FM3, MW (PO) ou LW (GO).

2 Appuyez sur la touche **(BTM)** et maintenez-la enfoncée jusqu'à ce que l'indication « BTM » clignote.

L'appareil enregistre les stations sur les touches numériques dans l'ordre des fréquences.

Un bip retentit lorsque le réglage est mémorisé.

Mémorisation manuelle

1 Lorsque vous recevez la station que vous souhaitez mémoriser, appuyez sur une touche numérique et maintenez-la enfoncée **(1 à 6)** jusqu'à ce que l'indication « MEM » apparaisse.

Le numéro de la touche apparaît dans la fenêtre d'affichage.

Remarque

Si vous essayez de mémoriser une autre station sur la même touche numérique, la station mémorisée précédemment est effacée.

Conseil

Lorsqu'une station RDS est mémorisée, le réglage AF/TA est également mémorisé (page 9).

Réception des stations mémorisées

1 Sélectionnez la bande, puis appuyez sur une touche numérique **(1 à 6)**.

Avec la mini-télécommande

Pour sélectionner des stations mémorisées, appuyez sur **↑** ou **↓**.

Recherche automatique des fréquences

1 Sélectionnez la bande, puis appuyez sur **(SEEK)** +/- pour rechercher la station.

Le balayage s'interrompt lorsque l'appareil capte une station. Répétez cette procédure jusqu'à ce que vous captiez la station souhaitée.

Conseil

Si vous connaissez la fréquence de la station que vous souhaitez écouter, maintenez la touche **(SEEK)** +/- enfoncée pour localiser la fréquence approximativement, puis appuyez plusieurs fois sur **(SEEK)** +/- pour la syntoniser avec précision (syntonisation manuelle).

Fonction RDS

Aperçu

Les stations FM disposant du système RDS (Radio Data System) transmettent des informations numériques inaudibles en même temps que le signal normal de leurs émissions radio.

Rubriques d'affichage

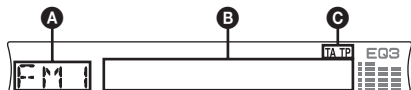

- A** Bande radio, fonctionnement
- B** Fréquence*1 (Nom de la station), Horloge, Données RDS
- C** TA/TP*2

*1 Lorsque vous captez la station RDS, « * » est affiché à gauche de l'indication de la fréquence.

*2 L'indication « TA » clignote pendant les messages de radioguidage. L'indication « TP » s'allume lorsqu'une de ces stations est captée.

Pour modifier les rubriques d'affichage **B**, appuyez sur **(DSPL)**.

Services RDS

Cet appareil propose automatiquement les services RDS, comme suit :

AF (Fréquences alternatives) Permet de sélectionner et de régler de nouveau la station ayant le signal le plus fort sur un réseau. Cette fonction vous permet d'écouter la même émission en continu pendant un voyage de longue distance sans avoir à régler de nouveau cette station manuellement.

TA (Messages de radioguidage)/
TP (Programmes de radioguidage) Propose les messages/programmes de radioguidage disponibles à cet instant. Tout message/programme reçu interrompt la source sélectionnée en cours de diffusion.

PTY (Types d'émission) Permet d'afficher le type de l'émission en cours et de rechercher votre type d'émission sélectionné.

CT (Heure) Les données CT (heure) accompagnant la transmission RDS assurent un réglage de l'horloge.

Remarques

- Selon le pays ou la région où vous vous trouvez, il est possible que les services RDS ne soient pas tous disponibles.
- La fonction RDS ne fonctionne correctement si le signal de retransmission est faible ou si la station syntonisée ne transmet pas de données RDS.

Réglages AF et TA/TP

1 Appuyez plusieurs fois sur **(AF/TA)** jusqu'à ce que le réglage souhaité apparaisse.

Sélectionnez Pour

AF-ON Activer AF et désactiver TA.

TA-ON Activer TA et désactiver AF.

AF, TA-ON Activer AF et TA.

AF, TA-OFF Désactiver AF et TA.

Mémorisation des stations RDS avec les réglages AF et TA

Vous pouvez pré-régler les stations RDS avec les réglages AF et TA. Si vous utilisez la fonction BTM, seules les stations RDS sont mémorisées avec les mêmes réglages AF/TA.

Si vous effectuez un préréglage manuel, vous pouvez préréglager à la fois des stations RDS et non-RDS, avec leurs réglages AF/TA respectifs.

- 1 Réglez AF/TA, puis mémorisez la station à l'aide de la fonction BTM ou manuellement.

Préréglage du volume sonore des messages de radioguidage

Vous pouvez préréglager le niveau de volume des messages de radioguidage de façon à ne manquer aucune information.

- 1 Appuyez plusieurs fois sur la touche de volume +/- pour régler le niveau de volume souhaité.
- 2 Appuyez sur la touche (AF/TA) et maintenez-la enfoncée jusqu'à ce que l'indication « TA » apparaisse.

Réception de messages d'urgence

Lorsque la fonction AF ou TA est activée, les messages d'urgence interrompent automatiquement la source sélectionnée en cours de diffusion.

Ecoute continue d'une émission régionale — REG

Lorsque la fonction AF est activée : ce réglage par défaut restreint la réception à une région spécifique, afin que la syntonisation ne passe pas automatiquement à une autre station régionale dont les signaux sont plus puissants.

Si vous quittez la zone de réception de cette émission régionale, réglez « REG-OFF » sous Setup (page 12).

Remarque

Cette fonction est inopérante au Royaume-Uni et dans certaines autres régions.

Fonction de liaison locale (Royaume-Uni uniquement)

Cette fonction vous permet de sélectionner d'autres stations locales de la région, même si elles ne sont pas associées à vos touches numériques.

- 1 En réception FM, appuyez sur une touche numérique (1 à 6) sur laquelle une station locale est mémorisée.
- 2 Dans les 5 secondes qui suivent, appuyez de nouveau sur la touche numérique de la station locale. Répétez cette procédure jusqu'à ce que vous captiez la station locale souhaitée.

Sélection PTY

- 1 Appuyez sur (PTY) en cours de réception FM.



Le nom du type d'émission diffusé apparaît si la station transmet des données PTY.

- 2 Appuyez plusieurs fois sur (PTY) jusqu'à ce que le type d'émission souhaité apparaisse.

- 3 Appuyez sur (SEEK) +/-.

L'appareil commence à rechercher une station diffusant le type d'émission sélectionné.

Avec la mini-télécommande

A l'étape 2, appuyez sur ↑ ou ↓ pour sélectionner le type d'émission.

Types d'émissions

NEWS (nouvelles), **AFFAIRS** (dossiers d'actualité), **INFO** (informations), **SPORT** (sport), **EDUCATE** (programmes éducatifs), **DRAMA** (théâtre), **CULTURE** (culture), **SCIENCE** (science), **VARIED** (divers), **POP M** (musique populaire), **ROCK M** (rock), **EASY M** (musique légère), **LIGHT M** (musique classique légère), **CLASSICS** (musique classique), **OTHER M** (autres styles de musique), **WEATHER** (météo), **FINANCE** (finance), **CHILDREN** (émissions pour les enfants), **SOCIAL A** (affaires sociales), **RELIGION** (religion), **PHONE IN** (émissions ligne ouverte), **TRAVEL** (voyage), **LEISURE** (loisirs), **JAZZ** (musique jazz), **COUNTRY** (musique country), **NATION M** (Musique nationale), **OLDIES** (musique d'autrefois), **FOLK M** (musique folk), **DOCUMENT** (documentaires)

Remarque

Cette fonction est inopérante dans certains pays ou régions où les données PTY ne sont pas disponibles.

Réglage de CT

- 1 Réglez « CT-ON » en cours de réglage (page 11).

Remarques

- Il est possible que la fonction CT ne fonctionne pas, même si une station RDS est captée.
- Il peut y avoir une différence entre l'heure réglée par la fonction CT et l'heure réelle.

Modification des caractéristiques du son

Réglage des caractéristiques du son — BAL/FAD/SUB

Vous pouvez régler la balance gauche-droite, l'équilibre avant-arrière, ainsi que le volume du caisson de graves.

- Appuyez plusieurs fois sur **(SEL)** jusqu'à ce que l'indication « BAL », « FAD » ou « SUB » apparaisse.

La rubrique change comme suit :

LOW*1 → **MID***1 → **HI***1 →
BAL (gauche-droite) → **FAD** (avant-arrière)
 → **SUB** (volume du caisson de graves)*2

*1 Lorsque EQ3 est activé (page 11).

*2 Lorsque la sortie audio est réglée sur « SUB » (page 12).

« ATT » est affiché sur le réglage inférieur et peut être réglé par incréments de 20.

- Appuyez plusieurs fois sur la touche de volume +/- pour régler le paramètre sélectionné.

Le réglage est terminé après 3 secondes et la fenêtre d'affichage revient au mode de lecture/réception normale.

Remarque

Effectuez ce réglage dans les 3 secondes après avoir sélectionné le paramètre.

Avec la mini-télécommande

A l'étape 2, appuyez sur **←**, **↑**, **→** ou **↓** pour régler le paramètre sélectionné.

Réglage de la courbe de l'égaliseur — EQ3

Vous pouvez régler et mémoriser les paramètres de l'égaliseur pour différentes gammes de tonalité.

- Sélectionnez une source, puis appuyez plusieurs fois sur **(EQ3)** pour sélectionner le type EQ3.
- Appuyez plusieurs fois sur **(SEL)** jusqu'à ce que l'indication « LOW », « MID » ou « HI » apparaisse.
- Appuyez plusieurs fois sur la touche de volume +/- pour régler le paramètre sélectionné.

Le niveau de volume peut être réglé par incréments de 1 dB, - 10 dB à + 10 dB.

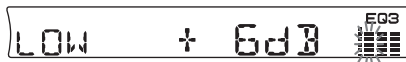

Répétez les étapes 2 et 3 pour régler la courbe de l'égaliseur.

Pour restaurer la courbe par défaut de l'égaliseur, appuyez sur la touche **(SEL)** et maintenez-la enfoncée avant la fin du réglage. Le réglage est terminé après 3 secondes et la fenêtre d'affichage revient au mode de lecture/réception normale.

Avec la mini-télécommande

A l'étape 3, appuyez sur **←**, **↑**, **→** ou **↓** pour régler le paramètre sélectionné.

Réglage des paramètres de configuration — SET

- Appuyez sur la touche **(SEL)** et maintenez-la enfoncée. L'écran de configuration apparaît.
- Appuyez plusieurs fois sur **(SEL)** jusqu'à ce que le paramètre souhaité s'affiche.
- Appuyez sur la touche volume +/- pour sélectionner le réglage (par exemple « ON » ou « OFF »).
- Appuyez sur la touche **(SEL)** et maintenez-la enfoncée. Une fois le réglage terminé, la fenêtre d'affichage revient au mode de lecture/réception normale.

Remarque

Les rubriques affichées diffèrent selon la source et le réglage.

Avec la mini-télécommande

A l'étape 3, appuyez sur **←** ou **→** pour sélectionner le réglage.

Les paramètres suivants peuvent être réglés (reportez-vous à la page indiquée pour plus de détails) :

« ● » indique les réglages par défaut.

CLOCK-ADJ (page 4) (réglage de l'horloge)	
CT (Heure)	Pour régler « CT-ON » ou « CT-OFF » (●) (page 9, 10).
BEEP	Pour régler « BEEP-ON » (●) ou « BEEP-OFF ».

Suite à la page suivante →

SUB/REAR*1

www.DataSheet4U.com

- Pour changer la sortie audio.
- « SUB » (●) : pour émettre vers un caisson de graves.
 - « REAR » : pour émettre vers un amplificateur de puissance.

DIM (régulateur de luminosité)

- Pour modifier la luminosité de l'affichage.
- « DIM-ON » : pour réduire la luminosité de l'affichage.
 - « DIM-OFF » (●) : pour désactiver le régulateur de luminosité.

ILM-1/ILM-2 (Éclairage)

- (CDX-R3350C uniquement)
- « ILM-1 » : vert
 - « ILM-2 » (●) : ambré

DEMO*1 (Démonstration)

- Pour régler « DEMO-ON » (●) ou « DEMO-OFF » (page 4).

A.SCRL (Défilement automatique)

- Pour faire défiler automatiquement les rubriques d'affichage longues lorsque le groupe ou la plage est modifié.
- « A.SCRL-ON » : pour défiler.
 - « A.SCRL-OFF » (●) : pour ne pas défiler.

REG*2 (Régional)

- Pour régler « REG-ON » (●) ou « REG-OFF » (page 10).

LPF*3 (Filtre passe-bas)

- Pour sélectionner la fréquence de coupure « 78HZ », « 125HZ » ou « OFF » (●).

*1 Lorsque l'appareil est hors tension.

*2 Lorsque FM est reçu.

*3 Lorsque la sortie audio est réglée sur « SUB ».

Utilisation d'un appareil en option

Changeur CD/MD (CDX-R3350C uniquement)

Sélection du changeur

- Appuyez plusieurs fois sur **(SOURCE)** jusqu'à ce que l'indication « CD » ou « MD » apparaisse.
- Appuyez plusieurs fois sur **(MODE)** jusqu'à ce que le changeur souhaité s'affiche.

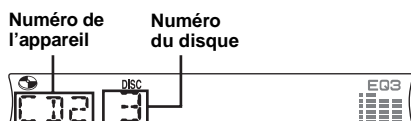

La lecture commence.

Saut de groupes et de disques

- Pendant la lecture, appuyez sur **(1)/(2)** (GP/DISC) -/+.

Pour sauter

Pour sauter	Appuyez sur (1)/(2)
un groupe	puis relâchez (maintenez la touche enfoncée brièvement).
un groupe en continu	dans les 2 secondes après avoir relâché la touche pour la première fois.
des disques	en boucle.
des disques en continu	et appuyez de nouveau sur la touche dans les 2 secondes, puis maintenez-la enfoncée.

Lecture répétée et aléatoire

- En cours de lecture, appuyez plusieurs fois sur **(3)** (REP) ou sur **(4)** (SHUF) jusqu'à ce que le réglage souhaité apparaisse.

Sélectionnez

Sélectionnez	Pour lire
REP-DISC*1	un disque en boucle.
SHUF-CHGR*1	des plages du changeur dans un ordre aléatoire.
SHUF-ALL*2	des plages de tous les appareils dans un ordre aléatoire.

*1 Lorsqu'un ou plusieurs changeurs CD/MD sont raccordés.

*2 Lorsqu'un ou plusieurs changeurs CD ou au moins deux changeurs MD sont raccordés.

Pour revenir en mode de lecture normale, sélectionnez « REP-OFF » ou « SHUF-OFF ».

Conseil

La fonction « SHUF-ALL » ne passe pas de façon aléatoire de la lecture de pistes de lecteurs de CD à la lecture de pistes de lecteurs de MD.

Identification d'un disque (CDX-R3350C uniquement)

Vous pouvez lire un disque inséré dans le changeur CD doté de la fonction CUSTOM FILE, vous pouvez identifier chaque disque avec un nom personnalisé (Disc Memo) allant jusqu'à 8 caractères.

Lorsque vous identifiez un disque, le nom s'affiche dans la liste.

- Lors de la lecture d'un disque que vous souhaitez identifier, appuyez sur la touche **(LIST)** et maintenez-la enfoncée.

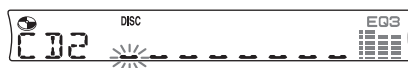

2 Appuyez plusieurs fois sur la touche de volume +/- jusqu'à ce que le caractère souhaité apparaisse.

Appuyez sur (SEL) pour déplacer l'indication numérique.

A ← B → C ... ← 0 → 1 → 2 ... ← +
← - → * ... ← - (espace) → A

Répétez cette opération jusqu'à ce que tout le nom soit saisi.

3 Appuyez sur la touche (LIST) et maintenez-la enfoncée.

L'identification est terminée et l'affichage revient au mode de lecture normale.

Pour afficher le nom, appuyez sur (DSPL) pendant la lecture.

Conseils

- Pour corriger ou effacer un caractère, procédez par réécriture ou saisissez « - ».
- Le mémo de disque est toujours prioritaire sur tous les titres préenregistrés éventuels.
- Vous pouvez identifier un disque sur l'appareil si un changeur disposant de la fonction CUSTOM FILE est raccordé.
- « REP-TRACK » et toutes les lectures aléatoires sont interrompues jusqu'à ce que l'identification soit terminée.

Avec la mini-télécommande

A l'étape 2, appuyez sur ↑ ou ↓ pour sélectionner le caractère.

Suppression du nom personnalisé

1 Sélectionnez l'appareil ayant enregistré le nom personnalisé que vous souhaitez supprimer, puis appuyez sur la touche (LIST) et maintenez-la enfoncée.

2 Appuyez sur la touche (DSPL) et maintenez-la enfoncée.
Le nom mémorisé clignote.

3 Appuyez plusieurs fois sur la touche de volume +/- pour sélectionner le nom que vous souhaitez supprimer.

4 Appuyez sur la touche (SEL) et maintenez-la enfoncée.

Le nom est supprimé. Répétez les étapes 3 et 4 pour supprimer d'autres noms.

5 Appuyez sur la touche (LIST) et maintenez-la enfoncée.

Le lecteur revient au mode de lecture normale.

Avec la mini-télécommande

A l'étape 3, appuyez sur ↑ ou ↓ pour sélectionner le nom.

Recherche d'un disque par son nom – Affichage automatique des titres

Vous pouvez sélectionner un disque dans la liste lorsque vous raccordez un changeur CD disposant de la fonction CUSTOM FILE ou un changeur MD.

Lorsque vous identifiez un disque, le nom s'affiche dans la liste.

1 En cours de lecture, appuyez sur (LIST).

Le numéro des disques ou le nom des disques s'affichent.

2 Appuyez plusieurs fois sur (LIST) jusqu'à ce que le disque souhaité s'affiche.

Après 5 secondes, l'appareil revient en mode de lecture normale.

3 Appuyez sur (SEEK) +/- pour lancer la lecture du disque.

Avec la mini-télécommande

A l'étape 2, appuyez sur ↑ ou ↓ pour sélectionner le disque.

Satellite de commande RM-X4S

Apposition de l'étiquette

Apposez l'étiquette indicative en fonction de la position de montage du satellite de commande.

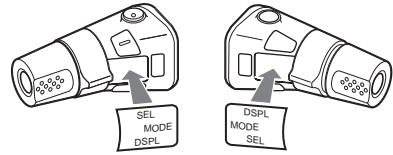

Emplacement des commandes

Les touches correspondantes sur le satellite de commande commandent les mêmes fonctions que celles de cet appareil.

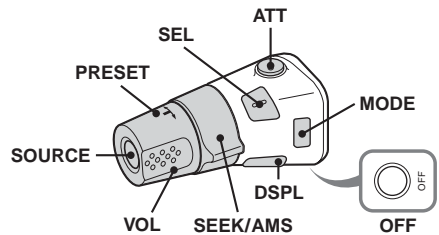

Les commandes suivantes du satellite de commande requièrent un fonctionnement différent de l'appareil.

• Commande PRESET

Pour sélectionner des stations mémorisées, commander le lecteur CD ; identique à la commande (1)/(2) -/+ sur l'appareil (enfoncer puis tourner).

• Commande VOL (volume)

Identique à la touche de volume +/- de l'appareil (tourner).

• Commande SEEK/AMS

Identique à la touche (SEEK) +/- de l'appareil (tourner ou tourner et maintenir).

Modification du sens de fonctionnement

Le sens de fonctionnement des commandes est réglé par défaut comme indiqué sur l'illustration ci-dessous.

Pour augmenter

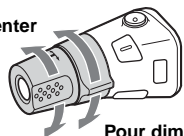

Pour diminuer

Si vous devez monter le satellite de commande du côté droit de la colonne de direction, vous pouvez inverser le sens de fonctionnement.

- 1 Appuyez sur la touche **SOUND** et maintenez-la enfoncée tout en appuyant sur la commande VOL.

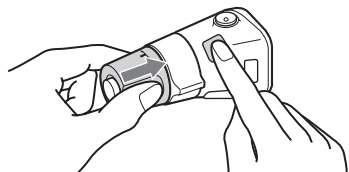

Informations complémentaires

Précautions

- Si votre véhicule est resté stationné en plein soleil, laissez l'appareil refroidir avant de l'utiliser.
- L'antenne électrique se déploie automatiquement lorsque l'appareil est en fonctionnement.

Condensation

Par temps de pluie ou dans des régions très humides, de l'humidité peut se condenser à l'intérieur des lentilles et dans la fenêtre d'affichage de l'appareil. Si cela se produit, l'appareil ne fonctionne pas correctement. Dans ce cas, retirez le disque et attendez environ une heure que l'humidité se soit évaporée.

Pour conserver un son de haute qualité

Veillez à ne pas renverser de jus de fruit ni d'autres boissons sucrées sur l'appareil ou sur les disques.

Remarques sur les disques

- Pour que le disque reste propre, ne touchez pas sa surface. Manipulez le disque en le tenant par les bords.
- Rangez vos disques dans leurs boîtiers ou dans des chargeurs lorsque vous ne vous en servez pas.
- Ne soumettez pas les disques à des températures élevées. Évitez de les laisser dans un véhicule en stationnement, sur le tableau de bord ou la plage arrière.
- Ne collez pas d'étiquettes sur les disques et n'utilisez pas de disques rendus collants par de l'encre ou des résidus. De tels disques peuvent s'arrêter de tourner en cours de lecture et provoquer des problèmes de fonctionnement ou être endommagés.



- N'utilisez pas de disques sur lesquels sont collés des étiquettes ou des autocollants. L'utilisation de tels disques peut entraîner les problèmes de fonctionnement suivants :
 - impossibilité d'éjecter un disque parce que l'étiquette ou l'autocollant se décolle et bloque le mécanisme d'éjection.

- erreurs de lecture des données audio (p. ex. sauts de lecture ou aucune lecture) provoquées par une déformation du disque suite au rétrécissement de l'étiquette ou de l'autocollant sous l'effet de la chaleur.
- Les disques de forme non standard (p. ex. en forme de cœur, de carré ou d'étoile) ne peuvent pas être lus avec cet appareil. Vous risquez d'endommager votre appareil si vous essayez de le faire. N'utilisez pas de tels disques.
- Cet appareil ne permet pas la lecture des CD de 8 cm.
- Avant la lecture, nettoyez les disques avec un chiffon de nettoyage disponible dans le commerce. Essayez chaque disque en partant du centre vers l'extérieur. N'utilisez pas de solvants tels que de l'essence, du diluant, des nettoyeurs disponibles dans le commerce ou des vaporisateurs antistatiques destinés aux disques vinyle.



- fichiers MP3 (plages) et de dossiers pouvant être enregistrés sur un disque : 300 (lorsqu'un nom de fichier ou de dossier contient un grand nombre de caractères, ce nombre peut être inférieur à 300).
- caractères pouvant être affichés pour un nom de dossier ou de fichier est de 32 (Joliet) ou de 32/64 (Romeo) ; l'étiquette ID3 peut contenir de 15/30 caractères (1.0, 1.1, 2.2 et 2.3) ou de 63/126 caractères (2.4).

Ordre de lecture des fichiers MP3

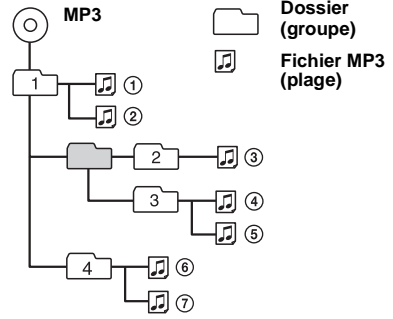

Remarques sur les disques CD-R et CD-RW

- Il est possible que cet appareil ne puisse pas lire certains CD-R ou CD-RW (en fonction de l'appareil utilisé pour l'enregistrement ou de l'état du disque).
- Cet appareil ne permet pas la lecture des CD-R ou CD-RW non finalisés.

Disques de musique encodés à l'aide d'une technologie de protection des droits d'auteur

Cet appareil est conçu pour la lecture des disques conformes à la norme Compact Disc (CD). Dernièrement, certaines maisons de disques ont lancé sur le marché divers types de disques de musique encodés selon des technologies de protection des droits d'auteur. Notez que, parmi ces types de disques, certains ne sont pas conformes à la norme CD. La lecture de ces disques avec cet appareil peut être impossible.

Remarques

- Assurez-vous de finaliser le disque avant d'utiliser l'appareil.
- Lors de l'identification d'un fichier MP3, veillez à ajouter l'extension « .mp3 » au nom de chaque fichier.
- Il est possible que le son soit intermittent lors de la lecture d'un fichier MP3 à haut débit binaire (par exemple 320 kbit/s).
- Lors de la lecture d'un fichier MP3 VBR (débit variable) ou pendant l'avance ou le recul rapide, le temps de lecture écoulé qui s'affiche peut être inexact.
- Lors de l'enregistrement d'un disque en multisession, seule la première plage du premier format de session est reconnue et lue (tout autre format est sauté). Les formats prioritaires sont CD-DA, CD ATRAC et MP3.
 - Lorsque la première plage est un CD-DA, seul le CD-DA de la première session est lu.
 - Lorsque la première plage n'est pas un CD-DA, seule une session CD ATRAC ou MP3 est lue. Si les informations du disque n'ont pas ce format, l'indication « NO MUSIC » apparaît.

A propos des fichiers MP3

MP3, qui est l'abréviation de MPEG-1 Audio Layer-3, est un format standard de compression de fichiers musicaux. Il comprime les données CD audio à environ 1/10 de leur taille initiale.

- L'appareil est compatible avec le format ISO 9660 niveau 1 ou 2, avec les extensions Joliet et Romeo, l'étiquette ID3 version 1.0, 1.1, 2.2, 2.3 et 2.4 et les multisessions.
- Nombre maximal de :
 - dossiers (groupes) : 150 (y compris le répertoire de base et les dossiers vides).

Suite à la page suivante →

A propos de CD ATRAC

Format ATRAC3plus

La norme ATRAC3 (Adaptive Transform Acoustic Coding3) est une technologie de compression des données audio. Il comprime les données CD audio à environ 1/10 de leur taille initiale. ATRAC3plus, qui est un format étendu de ATRAC3, comprime les données CD audio à environ 1/20 de leur taille initiale. L'appareil accepte le format ATRAC3 et ATRAC3plus.

CD ATRAC

CD ATRAC est enregistré en données audio CD qui sont comprimées au format ATRAC3 ou ATRAC3plus en utilisant un logiciel autorisé, tel que SonicStage 2.0 ou une version ultérieure ou SonicStage Simple Burner.

- Nombre maximal de :
 - dossiers (groupes) : 255
 - fichiers (pages) : 999
- Les caractères d'un nom de dossier ou de fichier et les informations textuelles écrites par SonicStage sont affichés.

Pour plus de détails sur le format CD ATRAC, reportez-vous au manuel SonicStage ou SonicStage Simple Burner.

Remarque

Assurez-vous de créer le CD ATRAC à l'aide d'un logiciel autorisé, tel que SonicStage 2.0, ou une version ultérieure, ou SonicStage Simple Burner 1.0 ou 1.1, qui sont fournis avec les produits Sony Network.

Si vous avez des questions ou des problèmes concernant cet appareil qui ne sont pas abordés dans ce mode d'emploi, contactez votre revendeur Sony.

Entretien

Remplacement de la pile au lithium de la mini-télécommande

Dans des conditions d'utilisation normales, la pile dure environ 1 an. (En fonction des conditions d'utilisation, sa durée de vie peut être plus courte.)

Lorsque la pile est faible, la portée de la mini-télécommande diminue. Remplacez la pile par une nouvelle pile au lithium CR2025.

L'utilisation de tout autre type de pile pose un risque d'incendie ou d'explosion.

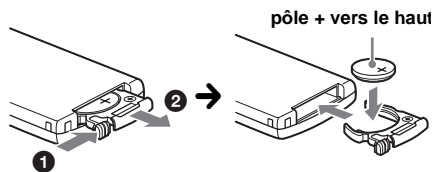

Remarques sur la pile au lithium

- Tenez la pile au lithium hors de portée des enfants. En cas d'ingestion de la pile, consultez immédiatement un médecin.
- Essuyez la pile avec un chiffon sec pour assurer un bon contact.
- Veillez à respecter la polarité lors de l'installation de la pile.
- Ne tenez pas la pile avec des pinces métalliques, car cela pourrait entraîner un court-circuit.

ATTENTION

Utilisée de façon incorrecte, la pile peut exploser. Ne pas la recharger, la démonter ni la jeter au feu.

Remplacement du fusible

Lorsque vous remplacez le fusible, veillez à utiliser un fusible dont la capacité, en ampères, correspond à la valeur indiquée sur l'ancien fusible. Si le fusible fond, vérifiez le branchement de l'alimentation et remplacez le fusible. Si le nouveau fusible fond également, il est possible que l'appareil soit défectueux. Dans ce cas, consultez votre revendeur Sony le plus proche.

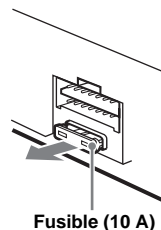

Nettoyage des connecteurs

L'appareil peut ne pas fonctionner correctement si les connecteurs entre l'appareil et la façade sont souillés. Pour éviter cette situation, enlevez la façade (page 4) et nettoyez les connecteurs à l'aide d'un coton-tige imbibé d'alcool. N'exercez pas une pression trop forte, sinon les connecteurs peuvent être endommagés.

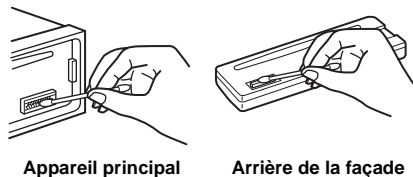

Remarques

- Pour plus de sécurité, coupez le moteur avant de nettoyer les connecteurs et retirez la clé du contact.
- Ne touchez jamais les connecteurs directement avec les doigts ou avec un objet métallique.

1 Retirez le tour de protection.

- Retirez la façade (page 4).
- Insérez les clés de déblocage dans le tour de protection.

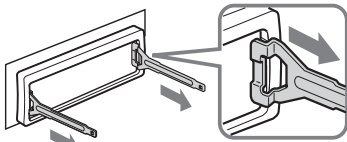

Orientez correctement la clé de déblocage comme illustré.

- Tirez sur les clés de déblocage pour retirer le tour de protection.

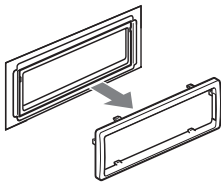

2 Retirez l'appareil.

- Insérez simultanément deux clés de déblocage jusqu'au dé clic.

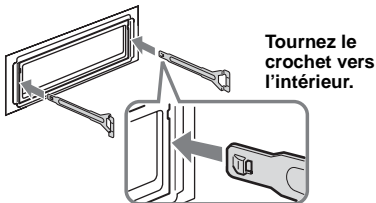

Tournez le crochet vers l'intérieur.

- Tirez sur les clés de déblocage pour extraire l'appareil.

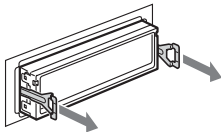

- Faites glisser l'appareil en dehors de son support.

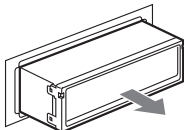

Lecteur CD

Rapport signal/bruit : 120 dB

Réponse en fréquence : 10 à 20 000 Hz

Pleurage et scintillement : En dessous du seuil mesurable

Radio

FM

Plage de syntonisation : 87,5 à 108,0 MHz

Borne de l'antenne : Connecteur d'antenne externe

Fréquence intermédiaire : 10,7 MHz/450 kHz

Sensibilité utile : 9 dBf

Sélectivité : 75 dB à 400 kHz

Rapport signal/bruit : 67 dB (stéréo), 69 dB (mono)

Distorsion harmonique à 1 kHz : 0,5 % (stéréo), 0,3 % (mono)

Séparation : 35 dB à 1 kHz

Réponse en fréquence : 30 à 15 000 Hz

MW (PO)/LW (GO)

Plage de syntonisation :

MW (PO) : 531 à 1 602 kHz

LW (GO) : 153 à 279 kHz

Borne de l'antenne : Connecteur d'antenne externe

Fréquence intermédiaire : 10,7 MHz/450 kHz

Sensibilité : MW (PO) : 30 µV, LW (GO) : 40 µV

Amplificateur de puissance

Sorties : Sorties de haut-parleurs (connecteurs de sécurité)

Impédance des haut-parleurs : 4 à 8 ohms

Puissance de sortie maximale : 50 W × 4 (à 4 ohms)

Généralités

Sorties :

Borne sorties audio (avant (CDX-R3350C

uniquement), ajustables arrière/caisson de graves)

Borne de commande de relais d'antenne électrique

Borne de commande d'amplificateur de puissance

Entrées :

Borne d'entrée de commande BUS (CDX-R3350C uniquement)

Borne d'entrée audio BUS (CDX-R3350C

uniquement)

Borne de commande ATT téléphone

Borne d'entrée de télécommande

Borne d'entrée de l'antenne

Commandes de tonalité :

Graves : ± 10 dB à 60 Hz (XPLOD)

Médiums : ± 10 dB à 1 kHz (XPLOD)

Aigus : ± 10 dB à 10 kHz (XPLOD)

Alimentation requise : Batterie de véhicule 12 V CC (masse négative)

Dimensions : Environ 178 × 50 × 179 mm (l/h/p)

Dimensions du support : Environ 182 × 53 × 161 mm (l/h/p)

Poids : Environ 1,2 kg

Accessoires fournis :

Mini-télécommande : RM-X151

Composants destinés à l'installation et au raccordement (1 jeu)

Etui pour la façade (1)

Appareils/accessoires de commande en option :

Satellite de commande : RM-X4S

CDX-R3350C uniquement :

Câble BUS (fourni avec un cordon à broche RCA) : RC-61 (1 m), RC-62 (2 m)

Changeur CD (10 disques) : CDX-757MX

Changeur CD (6 disques) : CDX-T70MX, CDX-T69

Changeur MD (6 disques) : MDX-66XLP

Sélecteur de source : XA-C30

Sélecteur AUX-IN : XA-300

Brevets américains et internationaux sous licence de Dolby Laboratories.

Remarque

Cet appareil ne peut pas être raccordé à un préamplificateur numérique ou à un égaliseur compatible avec le système BUS de Sony.

La conception et les spécifications sont sujettes à modification sans préavis.



- De la soudure sans plomb est utilisée pour le soudage de certaines pièces. (plus de 80 %)
- Aucun retardateur de flamme halogéné n'est utilisé dans certaines cartes à circuits imprimés.
- Aucun retardateur de flamme halogéné n'est utilisé dans la composition des coques.
- Imprimée avec de l'encre à base d'huile végétale sans COV (composés organiques volatils). (CDX-R3350 uniquement)
- Du polystyrène expansé pour cales d'emballage n'est pas utilisé dans l'emballage.

Dépannage

La liste de contrôle suivante vous aidera à remédier aux problèmes que vous pourriez rencontrer avec cet appareil.

Avant de passer en revue la liste de contrôle ci-dessous, vérifiez les procédures de raccordement et d'utilisation.

Généralités

L'appareil n'est pas alimenté.

- Vérifiez le raccordement. Si tout est en ordre, vérifiez le fusible.
- Si vous mettez l'appareil hors tension et que l'affichage disparaît, vous ne pouvez pas le commander avec la mini-télécommande.
→ Mettez l'appareil sous tension.

L'antenne électrique ne se déploie pas.

L'antenne électrique ne dispose pas d'un boîtier de relais.

Aucun son.

- Le volume est trop faible.
- La fonction ATT est activée ou la fonction ATT téléphone (lorsque le câble d'interface d'un téléphone embarqué est raccordé au fil ATT) est activée.
- La position de la commande d'équilibre avant-arrière (FAD) n'est pas réglée sur un système à 2 haut-parleurs.
- Le changeur CD est incompatible avec le format du disque (MP3/CD ATRAC)*.
→ Lecture avec un changeur CD compatible MP3 de Sony, ou cet appareil.

Aucun bip n'est émis.

- Le bip est désactivé (page 11).
- Un amplificateur de puissance en option est raccordé et vous n'utilisez pas l'amplificateur intégré.

Le contenu de la mémoire a été effacé.

- La touche RESET a été enfoncée.
→ Recommencez la procédure d'enregistrement dans la mémoire.
- Le cordon d'alimentation ou la batterie a été déconnecté.
- Le cordon d'alimentation n'est pas raccordé correctement.

Les stations mémorisées et l'heure sont effacées.

Le fusible a fondu.

Emission de bruit lorsque la position de la clé de contact est modifiée.

Les fils ne sont pas raccordés correctement au connecteur d'alimentation de la voiture destiné aux accessoires.

L'affichage disparaît de la fenêtre d'affichage ou il ne s'affiche pas.

- Le régulateur de luminosité est réglé sur « DIM-ON » (page 12).
- L'affichage est désactivé si vous maintenez la touche (OFF) enfoncée.
→ Maintenez de nouveau la touche (OFF) enfoncée jusqu'à ce que l'affichage apparaisse.
- Les connecteurs sont sales (page 16).

* CDX-R3350C uniquement

Lecture d'un CD ou d'un MD*

Le disque est automatiquement éjecté.

Le disque est défectueux.

→ Vérifiez les points suivants ;

Impossible d'introduire le disque.

- Un autre disque est déjà en place.
- Le disque a été introduit de force à l'envers ou dans le mauvais sens.

La lecture du disque ne commence pas.

- Le disque est défectueux ou sale.
- Les CD-R/CD-RW ne sont pas destinés à un usage audio (page 15).

Impossible de lire des fichiers MP3.

Le disque n'est pas compatible avec le format MP3 ni la version (page 15).

Certains fichiers MP3 exigent un délai plus long que d'autres avant le début de la lecture.

La lecture des types de disques suivants exige un délai de démarrage plus long :

- disques comportant une hiérarchie de dossiers complexe ;
- disques enregistrés en multisession ;
- disques auxquels il est possible d'ajouter des données.

La lecture du CD ATRAC ne commence pas.

- Le disque n'a pas été créé par un logiciel autorisé, tel que le logiciel SonicStage ou SonicStage Simple Burner.
- Les plages qui ne sont pas incluses dans le groupe ne peuvent pas être lues.

Les rubriques d'affichage ne défilent pas.

- Pour les disques contenant un grand nombre de caractères, le défilement peut être inopérant.
- « A.SCRL » est désactivé.
→ Appuyez sur la touche (SCRL) de la mini-télécommande ou réglez « A.SCRL-ON » (page 12).

Le son saute.

- L'installation est incorrecte.
→ Installez l'appareil suivant un angle de moins de 45°, dans un endroit stable du véhicule.
- Le disque est défectueux ou sale.

Les touches de commande sont inopérantes.

Le disque ne s'éjecte pas.

Appuyez sur la touche RESET (page 4).

* CDX-R3350C uniquement

Réception radio

Impossible de capter des stations.

Le son comporte des parasites.

- Raccordez un fil de commande d'antenne électrique (bleu) ou un fil d'alimentation d'accessoire (rouge) au câble d'alimentation de l'amplificateur d'antenne de la voiture (uniquement si votre voiture est équipée d'une antenne FM/MW (PO)/LW (GO) intégrée dans la vitre arrière/latérale).
- Vérifiez le raccordement de l'antenne du véhicule.
- L'antenne automatique ne se déploie pas.
→ Vérifiez le raccordement du câble de commande de l'antenne électrique.
- Vérifiez la fréquence.

Impossible de capter une présélection.

- Enregistrez la fréquence correcte dans la mémoire.
- Le signal capté est trop faible.

Le réglage automatique des stations est impossible.

- Le réglage du mode de recherche locale est incorrect.
→ La recherche de fréquences s'arrête trop souvent :
Appuyez sur (SENS) jusqu'à ce que l'indication « LOCAL-ON » apparaisse.
- La recherche de fréquences ne s'arrête sur aucune station :
Appuyez plusieurs fois sur (SENS) jusqu'à ce que l'indication « MONO-ON », « MONO-OFF » (FM) ou « LOCAL-OFF » (MW (PO)/LW (GO)) apparaisse.
- Le signal capté est trop faible.
→ Réglez manuellement la fréquence.

En cours de réception FM, l'indication « ST » clignote.

- Réglez la fréquence correctement.
- Le signal capté est trop faible.
→ Appuyez sur (SENS) pour régler le mode de réception mono sur « MONO-ON ».

Un programme FM émis en stéréo est entendu en mono.

L'appareil est en mode de réception mono.

- Appuyez sur (SENS) jusqu'à ce que « MONO-OFF » apparaisse.

Fonction RDS

Une recherche (SEEK) commence après quelques secondes d'écoute.

La station ne diffuse pas de programmes de radioguidage (fonction TP désactivée) ou le signal capté est faible.

- Désactivez TA (page 9).

Aucun message de radioguidage.

- Activez TA (page 9).
- La station n'émet pas de messages de radioguidage, malgré l'indication TP.
→ Réglez la fréquence pour capter une autre station.

PTY affiche « - - - - - ».

- La station actuellement captée n'est pas une station RDS.
- Les données RDS n'ont pas été reçues.
- La station ne spécifie pas le type d'émission.

Affichage des erreurs et messages

BLANK*1*3

Le MD ne contient aucune plage enregistrée*2.

- Insérez un MD contenant des plages enregistrées.

ERROR*1

- Le disque est sale ou inséré à l'envers.*2
→ Nettoyez le disque ou insérez-le correctement.
- Le disque ne peut pas être lu en raison de certains problèmes.
→ Insérez-en un autre.

FAILURE

Les haut-parleurs ou les amplificateurs ne sont pas raccordés correctement.

- Reportez-vous au guide d'installation ou de raccordement fourni avec cet appareil et vérifiez les raccordements.

LOAD*3

Le changeur est en train de charger le disque.

- Attendez que cette opération soit terminée.

L.SEEK +/-

Le mode de recherche locale est activé en cours de recherche automatique des fréquences.

NO AF

Il n'existe aucune fréquence alternative pour la station actuelle.

- Appuyez sur (SEEK) +/- lorsque le nom de la station clignote. L'appareil commence à rechercher une autre fréquence avec les mêmes données d'identification de programme (PI) (l'indication « PI SEEK » apparaît).

NO DATA*3

Tous les noms personnalisés ont été supprimés ou aucun nom personnalisé n'est enregistré.

NO DISC*3

Le disque n'est pas inséré dans le changeur CD ou MD.

- Insérez un disque dans le changeur.

NO ID3

Les informations de l'étiquette ID3 ne sont pas écrites dans le fichier MP3.

NO INFO

Les informations textuelles ne sont pas écrites dans le fichier ATRAC3/ATRAC3plus.

NO MAG*3

Le chargeur n'a pas été inséré dans le changeur CD.

- Insérez le chargeur dans le changeur.

NO MUSIC

Le disque n'est pas un fichier audio.

- Insérez un CD audio dans cet appareil ou un changeur compatible MP3*3.

NO NAME

Aucun nom de plage/groupe/disque n'est écrit dans la plage.

NO TP

L'appareil continue à rechercher les stations diffusant des messages de radioguidage.

NOT READ*3

Les informations du disque n'ont pas encore été lues par l'appareil.

- Chargez le disque, puis sélectionnez-le dans la liste.

NOTREADY*3

Le couvercle du changeur MD est ouvert ou les MD ne sont pas insérés correctement.

- Fermez le couvercle ou insérez correctement les MD.

OFFSET

Il est possible qu'il y ait un problème de fonctionnement.

- Vérifiez le raccordement. Si le message d'erreur reste affiché, contactez votre revendeur Sony le plus proche.

READ

L'appareil lit toutes les informations de plage et de groupe sur le disque.

- Attendez que la lecture soit terminée et la lecture commence automatiquement. Selon la structure du disque, cette opération peut prendre plus d'une minute.

RESET

Le lecteur CD et le changeur CD/MD*3 ne peuvent pas être utilisés en raison de certains problèmes.

- Appuyez sur la touche RESET (page 4).

« L L L L » ou « R R R R »

Pendant l'avance rapide ou le retour rapide, vous avez atteint le début ou la fin du disque et vous ne pouvez pas aller plus loin.

« - »

Le caractère ne peut pas être affiché.

*1 Si une erreur se produit lors de la lecture d'un CD ou d'un MD, le numéro de disque du CD ou du MD ne s'affiche pas.

*2 Le numéro du disque qui a provoqué l'erreur apparaît dans la fenêtre d'affichage.

*3 CDX-R3350C uniquement

Si ces solutions ne permettent pas d'améliorer la situation, contactez votre revendeur Sony le plus proche.



Si vous portez l'appareil à réparer en raison d'un problème de lecture de CD, apportez le disque utilisé au moment où le problème s'est produit.

Congratulazioni!

Complimenti per l'acquisto del presente lettore CD Sony. Durante la guida, è possibile utilizzare le funzioni riportate di seguito.

- **Riproduzione di CD:**

È possibile riprodurre CD-DA (contenenti inoltre CD TEXT*), CD-R/CD-RW (file MP3 contenenti inoltre registrazioni in multisessione (pagina 15)) e CD ATRAC (in formato ATRAC3 e ATRAC3plus (pagina 16)).

Tipo di disco	Etichetta sul disco
CD-DA	
MP3 ATRAC CD	

- **Ricezione radiofonica:**

- È possibile memorizzare fino a 6 stazioni per banda (FM1, FM2, FM3, MW e LW).
- Funzione BTM (Best Tuning Memory, memorizzazione automatica delle emittenti con sintonia migliore): l'apparecchio seleziona le stazioni con il segnale più potente e le memorizza.

- **Servizi RDS:**

È possibile utilizzare la stazione FM con RDS (Radio Data System, sistema dati radio).

- **Funzionamento apparecchi opzionali (solo CDX-R3350C)**

Oltre alla funzione di riproduzione, con il presente apparecchio è possibile utilizzare cambia CD/MD opzionali.

* *Un disco CD TEXT è un CD-DA che include informazioni quali titolo del disco, nome dell'artista e titolo del brano.*

Informazioni sul presente manuale

Nel presente manuale sono illustrate le funzioni di 2 modelli di apparecchio, CDX-R3350C e CDX-R3350.

Nella seguente tabella sono riportate le differenze tra i 2 apparecchi. Le eventuali differenze sono inoltre indicate in ogni sezione (ad esempio, tramite la dicitura "solo CDX-R3350C").

	CDX-R3350C	CDX-R3350
Controllo cambia dischi	●	
Modifica del colore dell'illuminazione dei tasti	●	
Terminale delle uscite audio (anteriore)	●	

Avvertenza relativa all'installazione su un'auto sprovvista della posizione ACC (accessoria) sul blocchetto di accensione

Dopo avere spento il motore, assicurarsi di tenere premuto **OFF** sull'apparecchio finché il display non scompare. Diversamente, il display non viene disattivato causando lo scaricamento della batteria.

**CLASS 1
LASER PRODUCT**

Questa etichetta è posta nella parte inferiore esterna.

SonicStage e il relativo logo sono marchi di fabbrica di Sony Corporation. ATRAC, ATRAC3, ATRAC3plus e i rispettivi loghi sono marchi di fabbrica di Sony Corporation.

Operazioni preliminari

Azzeramento dell'apparecchio	4
Regolazione dell'orologio	4
Modo DEMO	4
Rimozione del pannello anteriore	4
Installazione del pannello anteriore	5
Inserimento del disco nell'apparecchio	5
Estrazione del disco	5

Posizione dei comandi e operazioni di base

Unità principale	6
Telecomando a scheda RM-X151	6

CD

Voci del display	8
Riproduzione ripetuta e in ordine casuale	8

Radio

Memorizzazione e ricezione delle stazioni	8
Memorizzazione automatica	
— BTM	8
Memorizzazione manuale	8
Ricezione delle stazioni memorizzate	8
Sintonizzazione automatica	9
RDS	9
Panoramica	9
Impostazione dei modi AF e TA/TP	9
Selezione del modo PTY (tipo di programma)	10
Impostazione del modo CT (segnale orario)	10

Altre funzioni

Modifica delle impostazioni audio	11
Regolazione delle caratteristiche dell'audio	
— BAL/FAD/SUB	11
Regolazione della curva dell'equalizzatore	
— EQ3	11
Regolazione delle voci di impostazione	
— SET	11
Uso di apparecchi opzionali	12
Cambia CD/MD	12
Telecomando a rotazione RM-X4S	13

Informazioni aggiuntive

Precauzioni	14
Note sui dischi	14
Informazioni sui file MP3	15
Informazioni sui CD ATRAC	16
Manutenzione	16
Rimozione dell'apparecchio	17
Caratteristiche tecniche	17
Guida alla soluzione dei problemi	18
Messaggi e indicazioni di errore	19

Operazioni preliminari

Azzeramento dell'apparecchio

Prima di utilizzare l'apparecchio per la prima volta, dopo la sostituzione della batteria dell'auto o dopo avere effettuato modifiche ai collegamenti, è necessario azzerare l'apparecchio stesso.

Rimuovere il pannello anteriore, quindi premere il tasto RESET utilizzando un oggetto appuntito, quale una penna a sfera.

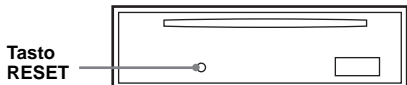

Nota

Premendo il tasto RESET verranno cancellate le impostazioni dell'orologio e alcune funzioni memorizzate.

Regolazione dell'orologio

L'orologio mostra l'indicazione digitale dell'ora in base al sistema delle 24 ore.

- 1 Tenere premuto (SEL).**
Viene visualizzato il display di impostazione.
- 2 Premere più volte (SEL) fino a visualizzare "CLOCK-ADJ".**
- 3 Premere (DSPL).**
L'indicazione dell'ora lampeggia.
- 4 Premere il tasto volume +/- per impostare l'ora e i minuti.**
Per passare da una cifra all'altra dell'indicazione digitale, premere (DSPL).
- 5 Premere (SEL).**
L'orologio viene avviato e appare il display di impostazione successivo.
- 6 Tenere premuto (SEL).**
L'impostazione è completata.

Per visualizzare l'orologio, premere (DSPL).
Premere di nuovo (DSPL) per tornare al display precedente.

Suggerimento

È possibile regolare l'orologio automaticamente tramite la funzione RDS (pagina 10).

Con il telecomando a scheda

Al punto 4, per regolare l'ora e i minuti, premere ↑ o ↓.

Modo DEMO

Quando l'apparecchio viene spento, viene visualizzato innanzitutto l'orologio, quindi il modo di dimostrazione (DEMO) attiva la visualizzazione della dimostrazione.

Per disattivare il modo DEMO, impostare "DEMO-OFF" nel display di impostazione (pagina 12) mentre l'apparecchio è spento.

Rimozione del pannello anteriore

Per evitare il furto dell'apparecchio, è possibile estrarre il pannello anteriore.

Segnale di avvertimento

Se la chiave di accensione viene impostata sulla posizione OFF senza che il pannello anteriore sia stato rimosso, viene emesso per alcuni secondi un segnale acustico di avvertimento. Tale segnale viene emesso solo se è in uso l'amplificatore incorporato.

1 Premere (OFF).

L'apparecchio si spegne.

2 Premere ↑, quindi estrarre il pannello anteriore.

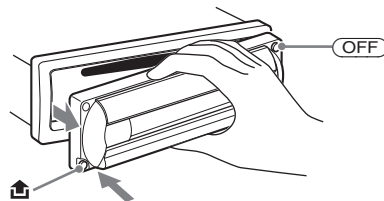

Nota

- Non fare cadere il pannello anteriore né esercitare eccessiva pressione su quest'ultimo e sulla finestra del display.
- Non esporre il pannello anteriore a calore, temperature elevate o umidità. Evitare di lasciarlo all'interno di auto parcheggiate e su cruscotti o ripiani posteriori.

Suggerimento

Durante il trasporto, inserire il pannello anteriore nell'apposita custodia in dotazione.

Installazione del pannello anteriore

Posizionare la sezione (A) del pannello anteriore sulla sezione (B) dell'apparecchio, come illustrato, quindi premere il lato sinistro fino a farlo scattare in posizione.

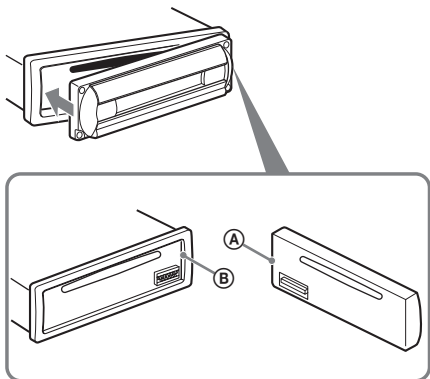

Nota

Non collocare alcun oggetto sulla superficie interna del pannello anteriore.

Inserimento del disco nell'apparecchio

1 Aprire la chiusura.

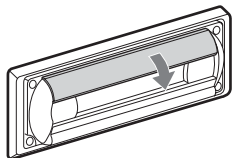

2 Inserire il disco con il lato dell'etichetta verso l'alto.

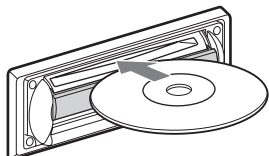

Viene avviata la riproduzione.

3 Chiudere la chiusura.

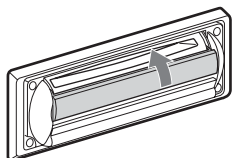

Estrazione del disco

1 Aprire la chiusura.

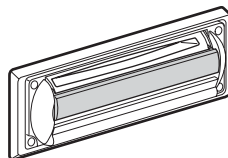
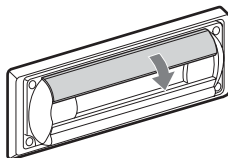

2 Abbassare la chiusura finché non scatta.

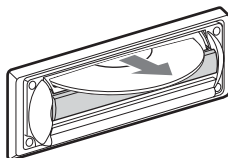
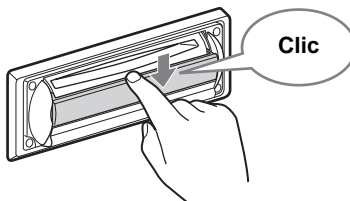

Il disco viene espulso.

Note

- Durante l'espulsione o l'inserimento del disco, non chiudere la chiusura, in quanto il disco potrebbe rimanere incastrato e subire danni.
- Se la chiusura viene aperta forzatamente, il disco potrebbe venire espulso.

Suggerimento

I dischi possono essere riprodotti con la chiusura aperta o chiusa.

Posizione dei comandi e operazioni di base

Unità principale

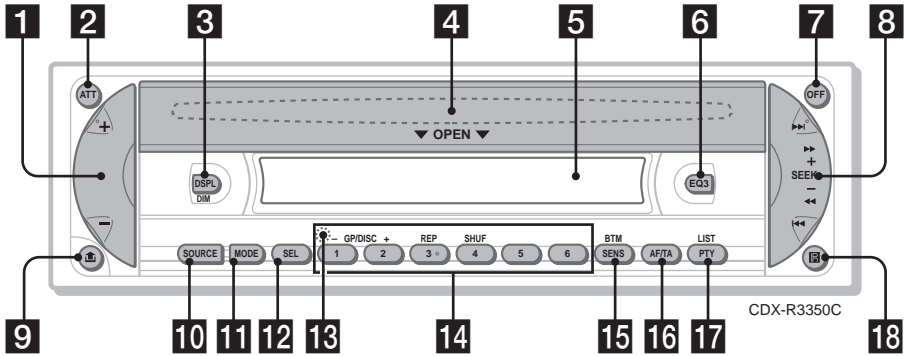

Telecomando a scheda RM-X151

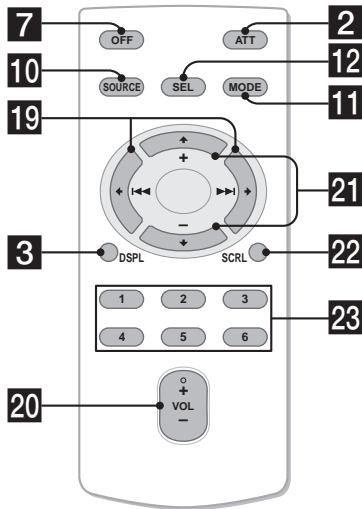



Per ulteriori informazioni, fare riferimento alle pagine indicate. I tasti del telecomando a scheda corrispondenti a quelli dell'apparecchio controllano le stesse funzioni.

- 1 Tasto volume +/-**
Per regolare il volume.
- 2 Tasto ATT (attenuazione audio)**
Per attenuare l'audio. Per disattivare la funzione, premere di nuovo il tasto.
- 3 Tasto DSPL (display)/DIM (attenuatore di luminosità) 4, 8, 13**
Per modificare le voci del display (premere); per modificare la luminosità del display (tenere premuto).
- 4 Chiusura OPEN, alloggiamento del disco** (situato dietro alla chiusura) 5
- 5 Finestra del display**
- 6 Tasto EQ3 (equalizzatore) 11**
Per selezionare un tipo di equalizzatore (XPLOD, VOCAL, CLUB, JAZZ, NEW AGE, ROCK, CUSTOM o OFF).
- 7 Tasto OFF**
Per disattivare l'alimentazione/arrestare la riproduzione della sorgente.
- 8 Tasto SEEK +/-**
Radio:
Per sintonizzare le stazioni in modo automatico (premere); per ricercare una stazione manualmente (tenere premuto).
CD:
Per saltare i brani (premere); per saltare i brani in modo continuo (premere, quindi premere di nuovo entro 1 secondo e tenere premuto); per fare avanzare o fare retrocedere rapidamente un brano (tenere premuto).
- 9 Tasto  (rilascio pannello anteriore) 4**
- 10 Tasto SOURCE**
Per attivare l'alimentazione/cambiare la sorgente (radio/CD/MD*1).
- 11 Tasto MODE 8, 12**
Per selezionare la banda radio (FM/MW/LW)/selezionare l'apparecchio*2.
- 12 Tasto SEL (selezione) 4, 11, 13**
Per selezionare le voci.
- 13 Tasto RESET** (situato dietro al pannello anteriore) 4
- 14 Tasti numerici**
Radio:
Per ricevere le stazioni memorizzate (premere); per memorizzare le stazioni (tenere premuto).
CD/MD*1:
① / ②: GP*3/DISC*2 -/+
Per saltare i gruppi (premere); per saltare i gruppi in modo continuo (tenere premuto).
③: REP 8
④: SHUF 8

- 15 Tasto SENS/BTM 8**
Per migliorare la ricezione: LOCAL/MONO (premere); attivare la funzione BTM (tenere premuto).
- 16 Tasto AF (frequenze alternative)/TA (notiziari sul traffico) 9**
Per impostare AF e TA/TP nel modo RDS.
- 17 Tasto PTY (tipo di programma)/LIST 10**
Per selezionare PTY in RDS; funzione di elenco.
- 18 Ricettore del telecomando a scheda**

I tasti del telecomando a scheda riportati di seguito corrispondono inoltre a altri tasti/ funzioni dell'apparecchio.

- 19 Tasti  (◀◀)/▶▶ (▶▶▶)**
Per controllare la radio/il CD.
Corrispondente a **SEEK** +/- sull'apparecchio (per ulteriori informazioni sulle altre operazioni, consultare "Con il telecomando a scheda" in ogni pagina).
- 20 Tasto VOL (volume) +/-**
Per regolare il volume.
- 21 Tasti  (+)/ (-)**
Per controllare il CD. Corrispondente a **① / ②** -/+ sull'apparecchio (per ulteriori informazioni sulle altre operazioni, consultare "Con il telecomando a scheda" in ogni pagina).
- 22 Tasto SCRL 8**
Per scorrere le voci del display.
- 23 Tasti numerici**
Per ricevere le stazioni memorizzate (premere); per memorizzare le stazioni (tenere premuto).

*1 Se è collegato un cambia MD (solo CDX-R3350C).

*2 Se è collegato un cambia CD/MD (solo CDX-R3350C).

*3 Se viene riprodotto un MP3/CD ATRAC e non è collegato alcun cambia dischi. Se è collegato un cambia dischi, l'operazione è diversa, vedere pagina 12.

Nota

Se l'apparecchio viene spento e il display disattivato, non è possibile controllarlo mediante il telecomando a scheda a meno che non venga premuto **SOURCE** sull'apparecchio o inserito in disco per accendere l'apparecchio stesso.

Suggerimento

Per ulteriori informazioni sulle modalità di sostituzione della batteria, vedere "Sostituzione della batteria al litio del telecomando a scheda" a pagina 16.

Per ulteriori informazioni sul collegamento di un cambia CD/MD, vedere pagina 12 (solo CDX-R3350C).

Voci del display

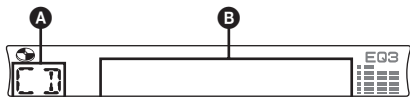

- A** Sorgente
B Numero di brano/tempo di riproduzione trascorso, titolo del disco/nome dell'artista, numero del gruppo*¹, Nome del gruppo, titolo del brano, informazioni di testo*², orologio

*¹ Il numero del gruppo appare solo se il gruppo viene modificato.

*² Durante la riproduzione di un MP3, viene visualizzato il tag ID3, mentre durante la riproduzione di un CD ATRAC, vengono visualizzate le informazioni di testo create mediante SonicStage e simili.

Per cambiare le voci del display **B**, premere **[DSPL]**; scorrere le voci del display **B**, premere **[SCRL]** sul telecomando a scheda o impostare "A.SCRL-ON" (pagina 12).

Suggerimento

Le voci visualizzate potrebbero non corrispondere, a seconda del tipo di disco e del formato di registrazione. Per ulteriori informazioni sui file MP3, vedere pagina 15; su CD ATRAC, vedere pagina 16.

Riproduzione ripetuta e in ordine casuale

- 1** Durante la riproduzione, premere più volte **[3]** (REP) o **[4]** (SHUF) fino a visualizzare l'impostazione desiderata.

Selezionare	Per
REP-TRACK	riprodurre un brano in modo ripetuto.
REP-GP*	riprodurre un gruppo in modo ripetuto.
SHUF-GP*	riprodurre un gruppo in modo casuale.
SHUF-DISC	riprodurre un disco in modo casuale.

* Durante la riproduzione di file MP3/CD ATRAC.

Per tornare al modo di riproduzione normale, selezionare "REP-OFF" o "SHUF-OFF".

Radio

Memorizzazione e ricezione delle stazioni

Attenzione

Per la sintonizzazione delle stazioni durante la guida, utilizzare la funzione BTM (Best Tuning Memory, memorizzazione automatica delle emittenti con sintonia migliore) per evitare incidenti.

Memorizzazione automatica — BTM

- 1** Premere più volte **[SOURCE]** fino a visualizzare "TUNER".
 Per modificare la banda, premere più volte **[MODE]**. È possibile selezionare FM1, FM2, FM3, MW o LW.
- 2** Tenere premuto **[BTM]** fino a quando "BTM" non lampeggia.
 L'apparecchio memorizza le stazioni in corrispondenza dei tasti numerici in base all'ordine delle frequenze.
 Quando l'impostazione è stata memorizzata, viene emesso un segnale acustico.

Memorizzazione manuale

- 1** Durante la ricezione della stazione che si desidera memorizzare, tenere premuto un tasto numerico (da **[1]** a **[6]**) fino a visualizzare "MEM".
 L'indicazione del tasto numerico appare nel display.

Nota

Se in corrispondenza dello stesso tasto numerico si memorizza un'altra stazione, quella memorizzata precedentemente viene sostituita.

Suggerimento

Se viene memorizzata una stazione RDS, viene inoltre memorizzata l'impostazione AF/TA (pagina 9).

Ricezione delle stazioni memorizzate

- 1** Selezionare la banda, quindi premere un tasto numerico (da **[1]** a **[6]**).

Con il telecomando a scheda

Per selezionare le stazioni preselezionate, premere **[↑]** o **[↓]**.

Sintonizzazione automatica

1 Selezionare la banda, quindi premere **(SEEK)** +/- per ricercare la stazione.

La ricerca si arresta non appena l'apparecchio riceve una stazione. Ripetere questa procedura fino alla ricezione della stazione desiderata.

Suggerimento

Se si conosce la frequenza della stazione che si desidera ascoltare, tenere premuto **(SEEK)** +/- per individuare la frequenza approssimativa, quindi premere più volte **(SEEK)** +/- per sintonizzarsi esattamente sulla frequenza desiderata (sintonizzazione manuale).

RDS

Panoramica

L'RDS (sistema dati radio) è un servizio che consente alle stazioni radio FM di trasmettere informazioni digitali aggiuntive oltre al normale segnale in radiofrequenza.

Voci del display

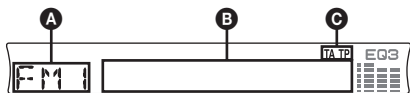

- A** Banda radio, funzione
- B** Frequenza*1 (nome della stazione), orologio, dati RDS
- C** TA/TP*2

*1 Durante la ricezione della stazione RDS, "1" è visualizzato a sinistra dell'indicazione della frequenza.

*2 "TA" lampeggia durante le informazioni sul traffico. "TP" si illumina durante la ricezione di una stazione che fornisce informazioni sul tipo di programma.

Per modificare le voci del display **B**, premere **(DSPL)**.

Servizi RDS

Il presente apparecchio fornisce i servizi RDS in modo automatico come segue:

AF (frequenze alternative) Consente di selezionare e sintonizzare di nuovo la stazione con il segnale più potente. Utilizzando questa funzione, è possibile riprodurre in modo continuo lo stesso programma durante un viaggio di lunga durata, senza la necessità di dover sintonizzare di nuovo la stessa stazione manualmente.

TA (notiziari sul traffico) Fornisce le informazioni/i programmi correnti relativi al traffico. Qualsiasi informazione/programma ricevuto interrompe la riproduzione della sorgente selezionata.

PTY (tipi di programma) Consente di visualizzare il tipo di programma attualmente ricevuto, nonché di ricercare il tipo di programma selezionato.

CT (segnale orario) L'orologio viene regolato mediante i dati CT (Clock Time) della trasmissione RDS.

Note

- È possibile che non tutte le funzioni RDS siano disponibili, a seconda del paese/della regione.
- La funzione RDS non è disponibile quando il segnale è troppo debole o se la stazione sintonizzata non trasmette dati RDS.

Impostazione dei modi AF e TA/TP

1 Premere più volte **(AF/TA)** fino a visualizzare l'impostazione desiderata.

Selezionare	Per
AF-ON	attivare il modo AF e disattivare il modo TA.
TA-ON	per attivare il modo TA e disattivare il modo AF.
AF, TA-ON	attivare entrambi i modi AF e TA.
AF, TA-OFF	disattivare entrambi i modi AF e TA.

Memorizzazione di stazioni RDS con impostazione AF e TA

È possibile preselezionare le stazioni RDS insieme all'impostazione AF/TA. Se viene utilizzata la funzione BTM, vengono memorizzate solo le stazioni RDS memorizzate con la stessa impostazione AF/TA. Se si utilizza il modo di preselezione manuale, è possibile preselezionare le stazioni RDS e non RDS con impostazione AF/TA.

- 1 Impostare il modo AF/TA, quindi memorizzare la stazione mediante la funzione BTM o manualmente.

continua alla pagina successiva →

www.DataSheet4U.com

Preimpostazione del volume dei notiziari sul traffico

È possibile preimpostare il livello del volume dei notiziari sul traffico in modo da poterli udire chiaramente.

- 1 Premere più volte il tasto volume +/- per regolare il livello del volume.
- 2 Tenere premuto (AF/TA) fino a visualizzare "TA".

Ricezione dei notiziari di emergenza

Se è attivato il modo AF o TA, gli annunci di emergenza interrompono automaticamente la riproduzione della sorgente selezionata.

Mantenimento di un programma regionale — REG

Quando la funzione AF è attivata: le impostazioni predefinite di questo apparecchio limitano la ricezione a una regione specifica, in modo che la stazione sintonizzata non venga sostituita da una stazione regionale dal segnale più potente.

Se si intende lasciare tale area di ricezione regionale, impostare "REG-OFF" nel display di impostazione (pagina 12).

Nota

Questa funzione non è disponibile nel Regno Unito e in altre aree.

Funzione Local Link (solo per il Regno Unito)

Questa funzione consente di selezionare altre stazioni locali della stessa area, anche se non sono memorizzate in corrispondenza dei tasti numerici.

- 1 Durante la ricezione FM, premere un tasto numerico (da ① a ⑥) in corrispondenza del quale è memorizzata una stazione locale.
- 2 Entro 5 secondi, premere nuovamente il tasto numerico della stazione locale. Ripetere questa procedura fino alla ricezione della stazione locale desiderata.

Selezione del modo PTY (tipo di programma)

- 1 Premere (PTY) durante la ricezione FM.



Se la stazione sta trasmettendo dati PTY, viene visualizzato il nome del tipo di programma corrente.

- 2 Premere più volte (PTY) fino a quando non viene visualizzato il tipo di programma desiderato.

- 3 Premere (SEEK) +/-.

L'apparecchio avvia la ricerca di una stazione che trasmette il tipo di programma selezionato.

Con il telecomando a scheda

Al punto 2, per selezionare il tipo di programma, premere ↑ o ↓.

Tipi di programma

NEWS (Notiziario), **AFFAIRS** (Attualità), **INFO** (Informazioni), **SPORT** (Sport), **EDUCATE** (Istruzione), **DRAMA** (Teatro), **CULTURE** (Cultura), **SCIENCE** (Scienza), **VARIED** (Vari), **POP M** (Musica pop), **ROCK M** (Musica rock), **EASY M** (Musica leggera), **LIGHT M** (Classica leggera), **CLASSICS** (Classica), **OTHER M** (Altri tipi di musica), **WEATHER** (Bollettino meteorologico), **FINANCE** (Finanza), **CHILDREN** (Programmi per bambini), **SOCIAL A** (Sociale), **RELIGION** (Religione), **PHONE IN** (Chat show), **TRAVEL** (Viaggi), **LEISURE** (Divertimento), **JAZZ** (Musica jazz), **COUNTRY** (Musica country), **NATION M** (Musica nazionale), **OLDIES** (Musica degli anni '50/'60), **FOLK M** (Musica folk), **DOCUMENT** (Documentari)

Nota

Non è possibile utilizzare questa funzione in paesi/regioni in cui non sono disponibili i dati PTY.

Impostazione del modo CT (segnale orario)

- 1 Impostare "CT-ON" nel display di impostazione (pagina 11).

Nota

- La funzione CT potrebbe non essere disponibile anche durante la ricezione di una stazione RDS.
- L'ora impostata mediante la funzione CT e l'ora corrente potrebbero non corrispondere.

Modifica delle impostazioni audio

Regolazione delle caratteristiche dell'audio — BAL/FAD/SUB

È possibile regolare il bilanciamento, l'attenuatore dell'audio e il volume del subwoofer.

- 1 Premere più volte **(SEL)** fino a visualizzare "BAL," "FAD" o "SUB". La voce cambia come riportato di seguito:

LOW*1 → MID*1 → HI*1 →

BAL (sinistra-destra) → FAD (anteriore-posteriore) → SUB (volume del subwoofer)*2

*1 Se la funzione EQ3 è attivata (pagina 11).

*2 Se l'uscita audio è impostata su "SUB" (pagina 12).

"ATT" viene visualizzato con il valore minimo e può essere regolato fino a un massimo di 20 incrementi.

- 2 Premere più volte il tasto volume +/- per regolare la voce selezionata. Dopo 3 secondi, l'impostazione è completata e il display torna al modo di riproduzione/ricezione normale.

Nota

Effettuare la regolazione entro 3 secondi dalla selezione della voce.

Con il telecomando a scheda

Al punto 2, per regolare la voce selezionata, premere ←, ↑, → o ↓.

Regolazione della curva dell'equalizzatore — EQ3

È possibile regolare e memorizzare le impostazioni per differenti gamme dei toni dell'equalizzatore.

- 1 Selezionare una sorgente, quindi premere più volte **(EQ3)** per selezionare il tipo EQ3.
- 2 Premere più volte **(SEL)** fino a visualizzare "LOW," "MID" o "HI".

- 3 Premere più volte il tasto volume +/- per regolare la voce selezionata.

Il livello del volume può essere regolato in incrementi da 1 dB, da -10 dB a +10 dB.

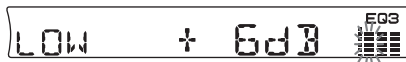

Ripetere i punti 2 e 3 per regolare la curva dell'equalizzatore.

Per ripristinare la curva dell'equalizzatore predefinita, tenere premuto **(SEL)** prima del completamento dell'impostazione.

Dopo 3 secondi, l'impostazione è completata e il display torna al modo di riproduzione/ricezione normale.

Con il telecomando a scheda

Al punto 3, per regolare la voce selezionata, premere ←, ↑, → o ↓.

Regolazione delle voci di impostazione — SET

- 1 Tenere premuto **(SEL)**. Viene visualizzato il display di impostazione.
- 2 Premere più volte **(SEL)** fino a visualizzare la voce desiderata.
- 3 Premere il tasto volume +/- per selezionare l'impostazione (ad esempio, "ON" o "OFF").
- 4 Tenere premuto **(SEL)**. L'impostazione è completata e il display torna al modo di riproduzione/ricezione normale.

Nota

Le voci visualizzate sono diverse, a seconda della sorgente e dell'impostazione.

Con il telecomando a scheda

Al punto 3, per selezionare l'impostazione, premere ← o →.

È possibile impostare le seguenti voci (per ulteriori informazioni, consultare la pagina di riferimento):

"●" indica l'impostazione predefinita.

CLOCK-ADJ (pagina 4)

(regolazione dell'orologio)

CT (segnale orario) Per impostare "CT-ON" o "CT-OFF" (●) (pagina 9, 10).

BEEP Per impostare "BEEP-ON" (●) o "BEEP-OFF".

continua alla pagina successiva →

SUB/REAR*1 Per cambiare l'uscita audio.
www.DataSheet4U.com
"SUB" (●): per trasmettere a un subwoofer.
– "REAR": per trasmettere a un amplificatore di potenza.

DIM (attenuatore di luminosità) Per modificare la luminosità del display.
– "DIM-ON": per attenuare la luminosità del display.
– "DIM-OFF" (●): per disattivare l'attenuatore di luminosità.

ILM-1/ILM-2 (illuminazione) (solo CDX-R3350C) Per modificare il colore dell'illuminazione.
– "ILM-1": verde
– "ILM-2" (●): ambra

DEMO*1 (dimostrazione) Per impostare "DEMO-ON" (●) o "DEMO-OFF" (●) (pagina 4).

A.SCRL (scorrimento automatico) Per fare scorrere in modo automatico le voci visualizzate composte da molti caratteri quando viene modificato il gruppo/brano.
– "A.SCRL-ON": per attivare lo scorrimento.
– "A.SCRL-OFF" (●): per disattivare lo scorrimento.

REG*2 (regionale) Per impostare "REG-ON" (●) o "REG-OFF" (●) (pagina 10).

LPF*3 (filtro passa basso) Per selezionare la frequenza di taglio "78HZ", "125HZ" o "OFF" (●).

*1 Se l'apparecchio è spento.

*2 Durante la ricezione FM.

*3 Se l'uscita audio è impostata su "SUB".

Uso di apparecchi opzionali

Cambia CD/MD (solo CDX-R3350C)

Selezione del cambia dischi

- 1 Premere più volte (SOURCE) fino a visualizzare "CD" o "MD".
- 2 Premere più volte (MODE) fino a visualizzare il cambia dischi desiderato.

Numero dell'apparecchio Numero del disco

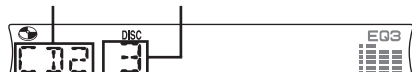

Viene avviata la riproduzione.

Come saltare gruppi e dischi

- 1 Durante la riproduzione, premere (1)/(2) (GP/DISC) +/-.

Per saltare Premere i tasti (1)/(2)

gruppo	(tenere premuto un istante) e rilasciare.
gruppo in modo continuo	entro 2 secondi dal primo rilascio.
dischi	più volte.
dischi in modo continuo	quindi premere di nuovo entro 2 secondi e tenere premuto.

Riproduzione ripetuta e in ordine casuale

- 1 Durante la riproduzione, premere più volte (3) (REP) o (4) (SHUF) fino a visualizzare l'impostazione desiderata.

Selezionare Per riprodurre

REP-DISC *1	il disco in modo ripetuto.
SHUF-CHGR *1	i brani nel cambia dischi in ordine casuale.
SHUF-ALL *2	i brani in tutti gli apparecchi in ordine casuale.

*1 Se sono collegati uno o più cambia CD/MD.

*2 Se sono collegati uno o più cambia CD oppure due o più cambia MD.

Per tornare al modo di riproduzione normale, selezionare "REP-OFF" o "SHUF-OFF".

Suggerimento

Mediante la funzione "SHUF-ALL", non è possibile riprodurre in ordine casuale i brani nei lettori CD insieme a quelli nei cambia MD.

Assegnazione di un nome a un disco (solo CDX-R3350C)

Se un disco in un cambia CD viene riprodotto utilizzando la funzione CUSTOM FILE, ad ogni disco è possibile assegnare un nome personalizzato composto da un massimo di 8 caratteri (funzione di promemoria disco).

Se ad un disco viene assegnato un nome, questo appare nell'elenco.

- 1 Durante la riproduzione di un disco a cui si desidera assegnare un nome, tenere premuto (LIST).



- 2 Premere più volte il tasto volume +/- finché non viene visualizzato il carattere desiderato.

Per passare da una cifra all'altra dell'indicazione digitale, premere (SEL).

A ← B ← C ... ↔ 0 ↔ 1 ↔ 2 ... ↔ +
↔ - ↔ * ... ↔ _ (spazio vuoto) ↔ A

Ripetere l'operazione fino al completamento dell'immissione del nome.

- 3 Tenere premuto (LIST).
L'assegnazione del nome è completata e il display torna al modo di riproduzione normale.

Per visualizzare il nome, premere (DSPL) durante la riproduzione.

Suggerimenti

- Per correggere o cancellare un carattere, sovrascrivere o immettere " - ".
- Il promemoria disco ha sempre priorità rispetto a qualsiasi titolo preregistrato.
- Se è collegato un cambia dischi dotato della funzione CUSTOM FILE, è possibile assegnare un nome ad un disco inserito nell'apparecchio.
- Le funzioni "REP-TRACK" e tutte quelle di riproduzione in ordine casuale vengono sospese finché l'assegnazione del nome non è stata completata.

Con il telecomando a scheda

Al punto 2, per selezionare il carattere, premere ↑ o ↓.

Cancellazione del nome personalizzato

- 1 Selezionare l'apparecchio su cui è memorizzato il nome personalizzato che si desidera cancellare, quindi tenere premuto (LIST).
- 2 Tenere premuto (DSPL).
Il nome memorizzato lampeggia.
- 3 Premere più volte il tasto volume +/- per selezionare il nome che si desidera cancellare.
- 4 Tenere premuto (SEL).
Il nome viene cancellato. Per cancellare altri nomi, ripetere i punti 3 e 4.
- 5 Tenere premuto (LIST).
L'apparecchio torna al modo di riproduzione normale.

Con il telecomando a scheda

Al punto 3, per selezionare il nome, premere ↑ o ↓.

Individuazione di un disco in base al nome — funzione di elenco

Se viene collegato un cambia CD dotato della funzione CUSTOM FILE o un cambia MD, è possibile selezionare un disco dall'elenco. Se ad un disco viene assegnato un nome, questo appare nell'elenco.

- 1 Durante la riproduzione, premere (LIST).
Vengono visualizzati il numero o il nome del disco.
- 2 Premere più volte (LIST) fino a visualizzare il disco desiderato.
Dopo 5 secondi, l'apparecchio torna al modo di riproduzione normale.
- 3 Premere (SEEK) +/- per riprodurre il disco.

Con il telecomando a scheda

Al punto 2, per selezionare il disco, premere ↑ o ↓.

Telecomando a rotazione RM-X4S

Applicazione dell'etichetta

Applicare l'etichetta delle indicazioni in base al modo in cui si desidera montare il telecomando a rotazione.

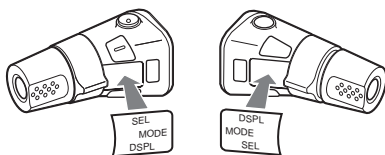

Individuazione dei comandi

I tasti del telecomando a rotazione corrispondenti a quelli dell'apparecchio controllano le stesse funzioni.

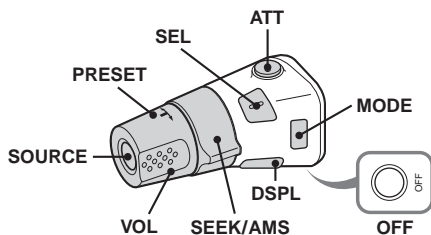

I comandi riportati di seguito del telecomando a rotazione controllano operazioni diverse da quelle dell'apparecchio.

- **Comando PRESET**
Per selezionare le stazioni preselezionate; per controllare la sezione CD, l'operazione è uguale all'uso di (1)/(2) +/- sull'apparecchio (pressione e rotazione).
- **Comando VOL (volume)**
Stessa funzione del tasto volume +/- dell'apparecchio (rotazione).
- **Comando SEEK/AMS**
Stessa funzione di (SEEK) +/- sull'apparecchio (rotazione o mantenimento della rotazione).

Modifica della direzione operativa

La direzione operativa dei comandi è impostata in fabbrica come illustrato di seguito.

Per aumentare

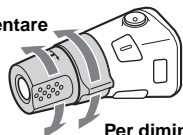

Per diminuire

Se si desidera montare il telecomando a rotazione sul lato destro del piantone di guida, è possibile invertire la direzione operativa dei comandi.

- 1 Durante la pressione del comando VOL, tenere premuto **(SOUND)**.

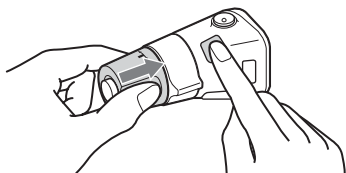

Informazioni aggiuntive

Precauzioni

- Se l'auto è stata parcheggiata sotto la luce diretta del sole, attendere che l'apparecchio si raffreddi prima di utilizzarlo.
- L'antenna elettrica si estende automaticamente durante il funzionamento dell'apparecchio.

Formazione di condensa

Nei giorni di pioggia o in zone estremamente umide, è possibile che all'interno delle lenti e del display dell'apparecchio si formi della condensa. Di conseguenza, l'apparecchio potrebbe non funzionare correttamente. In tal caso, rimuovere il disco e attendere per circa un'ora fino a quando l'umidità non sia evaporata completamente.

Per mantenere una qualità audio elevata

Fare attenzione a non versare bibite o altri liquidi sull'apparecchio o sui dischi.

Note sui dischi

- Per mantenere puliti i dischi, non toccarne la superficie. Afferrare i dischi dal bordo.
- Riporre i dischi nell'apposita custodia o contenitore quando non vengono utilizzati.
- Non esporre i dischi a calore o a temperature elevate. Evitare di lasciarli all'interno di auto parcheggiate e su cruscotti/ripianti posteriori.
- Non incollare etichette né utilizzare dischi con residui di colla o inchiostro. Se vengono utilizzati questi tipi di disco, i residui possono causare l'arresto del disco, provocando problemi di funzionamento o rovinando il disco stesso.



- Non utilizzare dischi su cui sono applicati etichette o adesivi. Utilizzando tali dischi, è possibile che si verifichino i seguenti problemi di funzionamento:
 - Impossibilità di estrarre il disco (staccandosi dal disco, l'etichetta o l'adesivo causano l'inceppamento del meccanismo di espulsione).

- Impossibilità di leggere correttamente i dati audio (ad esempio, la riproduzione salta oppure è impossibile riprodurre) poiché il restringimento dovuto al calore dell'etichetta o dell'adesivo ha provocato la deformazione del disco.
- Non riprodurre dischi dalla forma irregolare (ad esempio a forma di cuore, quadrato o stella) con questo apparecchio, onde evitare problemi di funzionamento all'apparecchio stesso. Non utilizzare questo genere di dischi.
- Non è possibile riprodurre CD da 8 cm.
- Prima della riproduzione, pulire i dischi con un panno apposito disponibile in commercio. Pulire il disco procedendo dal centro verso l'esterno. Non utilizzare solventi quali benzene, acquaragia, detersivi disponibili in commercio o spray antistatici per dischi analogici.



Note sui dischi CD-R/CD-RW

- È possibile che alcuni CD-R/CD-RW (a seconda dell'apparecchio utilizzato per la registrazione o delle condizioni del disco) non possano essere riprodotti mediante il presente apparecchio.
- Non è possibile riprodurre dischi CD-R/CD-RW non finalizzati.

Dischi audio codificati mediante tecnologie di protezione dei diritti d'autore

Questo prodotto è stato progettato per la riproduzione di dischi conformi allo standard CD (Compact Disc).

Recentemente, alcune case discografiche hanno lanciato sul mercato vari dischi audio codificati mediante tecnologie di protezione dei diritti d'autore. Si noti che alcuni di questi dischi non sono conformi allo standard CD e pertanto non è possibile riprodurli utilizzando il presente prodotto.

- file MP3 (brani) e cartelle contenuti in un disco: 300 (se il nome di una cartella/di un file contiene molti caratteri, è possibile che tale numero sia inferiore a 300).
- caratteri che è possibile visualizzare per un nome di cartella/file 32 (Joliet) o 32/64 (Romeo); tag ID3 15/30 caratteri (1.0, 1.1, 2.2 e 2.3) o 63/126 caratteri (2.4).

Ordine di riproduzione di file MP3

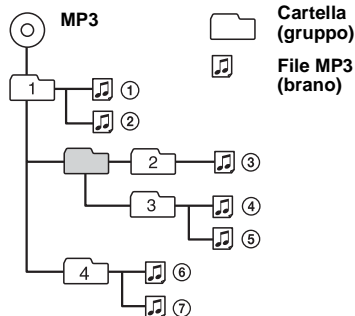

Note

- Assicurarsi di finalizzare il disco prima di utilizzarlo con l'apparecchio.
- Durante l'assegnazione di un nome a un file MP3, assicurarsi di aggiungere al nome del file l'estensione ".mp3".
- Se viene riprodotto un file MP3 ad alta velocità di trasmissione, ad esempio 320 kbps, è possibile che l'audio sia soggetto a interruzioni.
- Durante la riproduzione di un file MP3 VBR (velocità di trasmissione variabile) o durante operazioni di avanzamento rapido in avanti/all'indietro, è possibile che il tempo di riproduzione trascorso non venga visualizzato correttamente.
- Se il disco è registrato in multisessione, viene riconosciuto e riprodotto solo il primo brano nel formato della prima sessione (tutti gli altri formati vengono ignorati). La priorità del formato è CD-DA, CD ATRAC e MP3.
 - Se il primo brano è un CD-DA, solo il CD-DA della prima sessione viene riprodotto.
 - Diversamente, viene riprodotta una sessione CD ATRAC o MP3. Se il disco non contiene dati nei formati di cui sopra, viene visualizzato "NO MUSIC".

Informazioni sui file MP3

MP3, l'acronimo di MPEG-1 Audio Layer-3, è un formato standard di compressione dei file musicali che consente di comprimere i dati audio di un CD fino a circa 1/10 delle dimensioni originali.

- Il presente apparecchio è compatibile con il formato ISO 9660 livello 1/livello 2, Joliet/Romeo nel formato di espansione, tag ID3 versione 1.0, 1.1, 2.2, 2.3 e 2.4 e multisessione.
- Numero massimo di:
 - cartelle (gruppi): 150, incluse la cartella radice e le cartelle vuote.

continua alla pagina successiva →

Informazioni sui CD ATRAC

Formato ATRAC3plus

ATRAC3, l'acronimo di Adaptive Transform Acoustic Coding3, è una tecnologia di compressione audio che consente di comprimere i dati audio di un CD fino a circa 1/10 delle dimensioni originali. ATRAC3plus, un formato esteso di ATRAC3, comprime i dati di un CD audio fino a circa 1/20 delle dimensioni originali. Il presente apparecchio accetta entrambi i formati ATRAC3 e ATRAC3plus.

CD ATRAC

I CD ATRAC sono dati di CD audio registrati che vengono compressi nel formato ATRAC3 o ATRAC3plus utilizzando un software autorizzato, ad esempio SonicStage 2.0 o successivo oppure SonicStage Simple Burner.

- Numero massimo di:
 - cartelle (gruppi): 255
 - file (brani): 999
- Vengono visualizzati i caratteri relativi al nome di una cartella/di un file e le informazioni di testo create mediante SonicStage.

Per ulteriori informazioni sui CD ATRAC, consultare il manuale di SonicStage o di SonicStage Simple Burner.

Nota

Assicurarsi di creare un CD ATRAC utilizzando software autorizzato, ad esempio SonicStage 2.0 o versione successiva oppure SonicStage Simple Burner 1.0 o 1.1, che vengono forniti con i prodotti Sony Network.

Per eventuali domande o problemi riguardanti l'apparecchio non trattati nel presente manuale, rivolgersi al più vicino rivenditore Sony.

Manutenzione

Sostituzione della batteria al litio del telecomando a scheda

In condizioni normali, la batteria dura circa 1 anno. Il ciclo di vita può risultare più breve in funzione delle condizioni di utilizzo.

Quando la batteria si scarica, il raggio d'azione del telecomando a scheda risulta ridotto.

Sostituire la batteria con una batteria al litio CR2025 nuova. L'uso di batterie diverse potrebbe comportare il rischio di incendi o esplosioni.

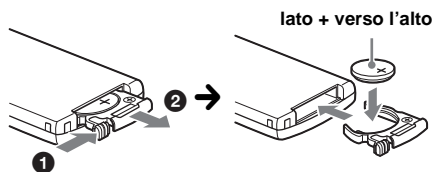

Note sulla batteria al litio

- Tenere la batteria al litio fuori dalla portata dei bambini. Se la batteria viene ingerita, consultare immediatamente un medico.
- Pulire la batteria con un panno asciutto per assicurare un perfetto contatto.
- Assicurarsi di rispettare la corretta polarità durante l'inserimento della batteria.
- Non afferrare la batteria con pinze di metallo, in quanto potrebbe verificarsi un corto circuito.

AVVERTENZA

La batteria può esplodere se usata scorrettamente. Pertanto, non deve essere ricaricata, smontata o gettata nel fuoco.

Sostituzione del fusibile

Per la sostituzione del fusibile, assicurarsi di utilizzare un fusibile dello stesso amperaggio di quello indicato sull'originale. Se il fusibile si brucia, controllare i collegamenti dell'alimentazione e sostituire il fusibile. Se dopo la sostituzione il fusibile si brucia di nuovo, è possibile che si tratti di un problema interno. In tal caso, rivolgersi al più vicino rivenditore Sony.

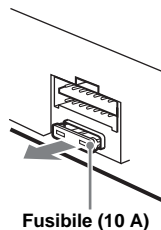

Fusibile (10 A)

Pulizia dei connettori

Se i connettori tra l'apparecchio e il pannello anteriore sono sporchi, l'apparecchio potrebbe non funzionare correttamente. Per evitare questo problema, aprire il pannello anteriore, rimuoverlo (pagina 4), quindi pulire i connettori con un batuffolo di cotone imbevuto di alcol. Non esercitare forza eccessiva. Diversamente, i connettori potrebbero venire danneggiati.

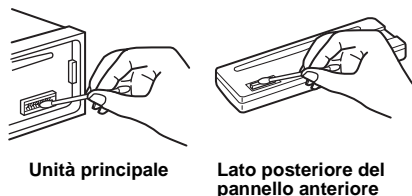

Unità principale

Lato posteriore del pannello anteriore

Nota

- Per motivi di sicurezza, spegnere il motore prima di pulire i connettori e rimuovere la chiave dal dispositivo di accensione.
- Non toccare mai direttamente i connettori con le dita o con oggetti di metallo.

Rimozione dell'apparecchio

1 Rimuovere la cornice di protezione.

- 1 Rimuovere il pannello anteriore (pagina 4).
- 2 Inserire le chiavi di rilascio nella cornice di protezione.

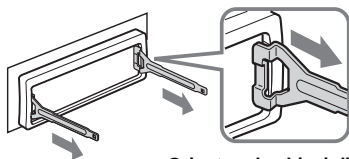

Orientare le chiavi di rilascio come illustrato.

- 3 Estrarre le chiavi di rilascio per rimuovere la cornice di protezione.

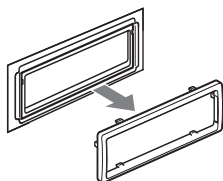

2 Rimuovere l'apparecchio.

- 1 Inserire contemporaneamente entrambe le chiavi di rilascio fino a farle scattare in posizione.

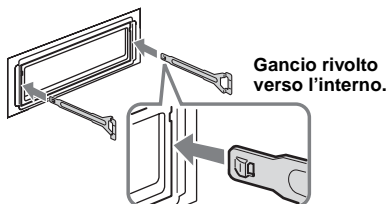

Gancio rivolto verso l'interno.

- 2 Estrarre le chiavi di rilascio per sbloccare l'apparecchio.

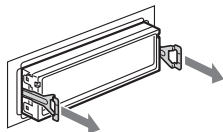

- 3 Rimuovere l'apparecchio dalla struttura facendolo scorrere.

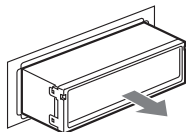

Caratteristiche tecniche

Letture CD

Rapporto segnale rumore: 120 dB
Risposta in frequenza: 10 – 20.000 Hz
Wow e flutter: Al di sotto del limite misurabile

Sintonizzatore*

FM

Campo di sintonia: 87,5 – 108,0 MHz
Terminale dell'antenna: Connettore antenna esterna
Frequenza intermedia: 10,7 MHz/450 kHz
Sensibilità utilizzabile: 9 dBf
Selettività: 75 dB a 400 kHz
Rapporto segnale rumore: 67 dB (stereo), 69 dB (mono)
Distorsione armonica a 1 kHz: 0,5 % (stereo), 0,3 % (mono)

Separazione: 35 dB a 1 kHz
Risposta in frequenza: 30 – 15.000 Hz

MW/LW

Campo di sintonia:

MW: 531 – 1.602 kHz

LW: 153 – 279 kHz

Terminale dell'antenna: Connettore antenna esterna
Frequenza intermedia: 10,7 MHz/450 kHz
Sensibilità: MW: 30 µV, LW: 40 µV

* di cui al par. 3 dell'Allegato A al D.M. 25/06/85 e al par. 3 dell'Allegato 1 al D.M. 27/08/87

Amplificatore di potenza

Uscite: Uscite diffusori (connettori a tenuta)
Impedenza diffusori: 4 – 8 ohm
Uscita di potenza massima: 50 W × 4 (a 4 ohm)

Generali

Uscite:

Terminale delle uscite audio (possibilità di selezione tra anteriore (solo CDX-R3350C), subwoofer/posteriore)
Terminale di controllo del relè dell'antenna elettrica
Terminale di controllo dell'amplificatore di potenza

Ingressi:

Terminale di ingresso controllo BUS (solo CDX-R3350C)
Terminale di ingresso audio BUS (solo CDX-R3350C)
Terminale di controllo ATT del telefono
Terminale di ingresso del telecomando
Terminale di ingresso dell'antenna

Comandi relativi al tono:

Bassi: ±10 dB a 60 Hz (XPLOD)
Medi: ±10 dB a 1 kHz (XPLOD)
Alti: ±10 dB a 10 kHz (XPLOD)

Requisiti di alimentazione: Batteria auto da 12 V CC (massa negativa)

Dimensioni: Circa 178 × 50 × 179 mm (l/a/p)

Dimensioni di montaggio: Circa 182 × 53 × 161 mm (l/a/p)

Peso: Circa 1,2 kg

Accessori in dotazione:

- Telecomando a scheda: RM-X151
- Elementi per l'installazione e i collegamenti (1 set)
- Custodia pannello anteriore (1)

Accessori/apparecchi opzionali:

- Telecomando a rotazione: RM-X4S
- solo CDX-R3350C:**
- Cavo BUS (in dotazione con un cavo a piedini RCA): RC-61 (1 m), RC-62 (2 m)
- Cambia CD (10 dischi): CDX-757MX
- Cambia CD (6 dischi): CDX-T70MX, CDX-T69
- Cambia MD (6 dischi): MDX-66XLP
- Selettore di sorgente: XA-C30
- Selettore AUX-IN: XA-300

Brevetti degli Stati Uniti d'America e di altri Paesi concessi su licenza dai Dolby Laboratories.

Nota

Il presente apparecchio non può essere collegato a un preamplificatore digitale o a un equalizzatore compatibili con il sistema BUS Sony.

Il design e le caratteristiche tecniche sono soggetti a modifiche senza preavviso.



- Leghe saldanti prive di piombo, sono utilizzate per la saldatura di determinati componenti. (oltre l'80 %).
- Determinati circuiti stampati non contengono ritardanti alla fiamma alogenati.
- Le parti estetiche non contengono ritardanti alla fiamma alogenati.
- La stampa del cartone è realizzata con inchiostro a base di olio vegetale e privo di Composti organici volatili (VOC). (solo CDX-R3350)
- Come materiale di riempimento per l'imballaggio non viene utilizzato polistirolo espanso.

Guida alla soluzione dei problemi

Fare riferimento alla seguente lista di verifica per risolvere la maggior parte dei problemi che si potrebbe verificare durante l'uso di questo apparecchio.

Prima di esaminare l'elenco che segue, verificare le procedure di collegamento e d'uso dell'apparecchio.

Generali

L'apparecchio non riceve alimentazione.

- Verificare il collegamento. Se i collegamenti sono corretti, controllare il fusibile.
- Se l'apparecchio viene spento e il display scompare, non è possibile utilizzarlo mediante il telecomando.
→ Accendere l'apparecchio.

L'antenna elettrica non si estende.

- L'antenna elettrica non dispone di scatola a relè.

Assenza di audio.

- Il volume è troppo basso.
- È attivata la funzione ATT o la funzione ATT del telefono (se il cavo di interfaccia di un telefono per auto è collegato al cavo ATT).
- La posizione del comando di attenuazione (FAD) non è appropriata per un sistema a 2 diffusori.
- Il cambia CD non è compatibile con il formato del disco (MP3/CD ATRAC)*.
→ Effettuare la riproduzione con un cambia CD Sony compatibile con il formato MP3 o con il presente apparecchio.

Non viene emesso alcun segnale acustico.

- Il segnale acustico è disattivato (pagina 11).
- Un amplificatore di potenza opzionale è collegato e l'amplificatore incorporato non viene utilizzato.

Il contenuto della memoria è stato cancellato.

- È stato premuto il tasto RESET.
→ Reinserire i dati in memoria.
- Il cavo di alimentazione o la batteria sono stati scollegati.
- Il cavo di alimentazione non è collegato correttamente.

Le stazioni memorizzate e l'ora esatta sono cancellate.

Si è bruciato il fusibile.

Quando si attiva la chiave di accensione, viene emesso un rumore.

I cavi non sono collegati correttamente al connettore di alimentazione degli accessori dell'auto.

Il display viene disattivato/non viene visualizzato nella relativa finestra.

- L'attenuatore di luminosità è impostato su "DIM-ON" (pagina 12).
- Il display viene disattivato tenendo premuto **(OFF)**.
→ Tenere premuto di nuovo **(OFF)** per visualizzare il display.
- I connettori sono sporchi (pagina 16).

* solo CDX-R3350C

Riproduzione di CD/MD*

Il disco viene espulso automaticamente.

Il disco presenta dei problemi.

→ Verificare quanto segue;

Non è possibile inserire un disco.

- Nell'alloggiamento è presente un altro disco.
- Il disco è stato inserito forzatamente in senso contrario o nel modo sbagliato.

Il disco non viene riprodotto.

- Il disco è difettoso o sporco.
- I CD-R/CD-RW non sono per l'uso audio (pagina 15).

Non è possibile riprodurre file in formato MP3.

Il disco non è compatibile con il formato e la versione MP3 (pagina 15).

I file MP3 necessitano di un tempo maggiore prima di poter essere riprodotti.

Per i dischi indicati di seguito, l'avvio della riproduzione necessita di un tempo maggiore:

- dischi registrati con una struttura ad albero complessa.
- dischi registrati in multisessione.
- dischi ai quali è possibile aggiungere dati.

Non è possibile riprodurre il CD ATRAC.

- Il disco non è stato creato mediante un software autorizzato quale SonicStage o SonicStage Simple Burner.
- I brani che non sono inclusi nel gruppo non possono essere riprodotti.

Le voci del display non scorrono.

- Per i dischi che presentano molti caratteri, tali voci potrebbero non scorrere.
- "A.SCRL" è disattivato.
→ Premere (SCRL) sul telecomando a scheda oppure impostare "A.SCRL-ON" (pagina 12).

L'audio salta.

- L'installazione non è corretta.
→ Installare l'apparecchio con un'angolazione inferiore a 45° in una parte stabile dell'auto.
- Il disco è difettoso o sporco.

I tasti per le operazioni non funzionano.

Il disco non viene espulso.

Premere il tasto RESET (pagina 4).

* solo CDX-R3350C

Ricezione radiofonica

Non è possibile ricevere le stazioni.

L'audio è disturbato.

- Collegare il cavo di controllo (blu) dell'antenna elettrica o il cavo di alimentazione accessoria (rosso) al cavo di alimentazione di un preamplificatore di antenne per auto (solo se l'auto dispone di antenna FM/MW/LW incorporata sul vetro posteriore/laterale).
- Verificare il collegamento dell'antenna dell'auto.
- L'antenna dell'auto non si estende.
→ Verificare il collegamento del cavo di controllo dell'antenna elettrica.
- Verificare la frequenza.

Non è possibile effettuare la sintonizzazione preselezionata.

- Memorizzare la frequenza corretta.
- Il segnale di trasmissione è eccessivamente debole.

La sintonizzazione automatica non funziona.

- L'impostazione del modo di ricerca locale non è stata effettuata correttamente.
→ La sintonizzazione si arresta di frequente:
Premere (SENS) fino a visualizzare "LOCAL-ON".
→ La sintonizzazione non si arresta in corrispondenza di una stazione:
Premere più volte (SENS) fino a visualizzare "MONO-ON", "MONO-OFF" (FM) o "LOCAL-OFF" (MW/LW).
- Il segnale di trasmissione è eccessivamente debole.
→ Eseguire la sintonizzazione manuale.

Durante la ricezione FM, l'indicazione "ST" lampeggia.

- Sintonizzare la frequenza in modo corretto.
- Il segnale di trasmissione è eccessivamente debole.
→ Premere (SENS) per impostare il modo di ricezione monofonica su "MONO-ON".

Un programma FM trasmesso in stereofonia viene ricevuto in monofonia.

L'apparecchio è impostato sul modo di ricezione monofonico.

→ Premere (SENS) fino a visualizzare "MONO-OFF".

RDS

Dopo alcuni secondi di ascolto, si avvia la ricerca (SEEK).

La stazione non è TP oppure il segnale è debole.
→ Disattivare il modo TA (pagina 9).

Nessun notiziario sul traffico.

- Attivare il modo TA (pagina 9).
- La stazione non trasmette notiziari sul traffico pur essendo una stazione TP.
→ Sintonizzarsi su un'altra stazione.

PTY visualizza "- - - - -".

- La stazione corrente non è una stazione RDS.
- I dati RDS non vengono ricevuti.
- La stazione non specifica il tipo di programma.

Messaggi e indicazioni di errore

BLANK*1*3

Sull'MD non sono stati registrati brani*2.

→ Riprodurre un MD contenente brani registrati.

continua alla pagina successiva →

ERROR*¹

- Il disco è sporco o è stato inserito in senso contrario.*²
→ Pulire il disco o inserirlo correttamente.
- Il disco non viene riprodotto per un problema non specificato.
→ Inserire un altro disco.

FAILURE

Il collegamento del diffusore/amplificatore non è stato effettuato correttamente.

- Per verificare il collegamento, consultare il manuale di installazione/dei collegamenti in dotazione.

LOAD*³

Il cambia dischi sta caricando il disco.
→ Attendere che il disco venga caricato.

L.SEEK +/-

Il modo di ricerca locale è attivato durante la sintonizzazione automatica.

NO AF

Non esiste alcuna frequenza alternativa per la stazione corrente.

- Premere (SEEK) +/- mentre il nome della stazione lampeggia. L'apparecchio avvia la ricerca di un'altra frequenza con gli stessi dati PI (Programme Identification, identificativo programma) (viene visualizzata l'indicazione "PI SEEK").

NO DATA*³

Tutti i nomi personalizzati sono stati cancellati oppure non è stato memorizzato alcuno.

NO DISC*³

Nel cambia CD/MD non sono inseriti dischi.
→ Inserire i dischi nel cambia dischi.

NO ID3

Nel file MP3 non sono presenti informazioni tag ID3.

NO INFO

Nel file ATRAC3/ATRAC3plus non sono presenti informazioni di testo.

NO MAG*³

Il contenitore di dischi non è inserito nel cambia CD.

- Inserire il contenitore di dischi nel cambia dischi.

NO MUSIC

Il disco inserito non è un file musicale.

- Inserire un CD musicale nel presente apparecchio o in un cambia dischi compatibile con il formato MP3*³.

NO NAME

Il brano non contiene il nome del brano/gruppo/disco.

NO TP

L'apparecchio continua la ricerca di stazioni TP disponibili.

NOT READ*³

Le informazioni sul disco non sono state lette dall'apparecchio.

- Caricare il disco, quindi selezionarlo dall'elenco.

NOTREADY*³

Il coperchio del cambia MD è aperto o gli MD non sono inseriti correttamente.

- Chiudere il coperchio o inserire gli MD correttamente.

OFFSET

Potrebbe essersi verificato un problema interno.

- Verificare il collegamento. Se l'indicazione di errore rimane visualizzata, rivolgersi al più vicino rivenditore Sony.

READ

È in corso la lettura di tutte le informazioni relative ai brani e ai gruppi del disco.

- Una volta terminata l'operazione, la riproduzione viene avviata automaticamente. Potrebbe essere necessario attendere qualche minuto, a seconda della struttura del disco.

RESET

L'apparecchio CD e il cambia CD/MD*³ non funzionano per un problema non specificato.

- Premere il tasto RESET (pagina 4).

“ לללל ” ס “ רררר ”

Durante le operazioni di avanzamento rapido in avanti/all'indietro, sono stati raggiunti l'inizio o la fine del disco e non è possibile andare oltre.

“ _ ”

L'apparecchio non supporta la visualizzazione di un determinato carattere.

*1 In caso di errori durante la riproduzione di un CD o di un MD, nel display non viene visualizzato il numero di disco del CD o dell'MD.

*2 Il numero del disco che causa l'errore viene visualizzato nel display.



*3 Solo CDX-R3350C

Se le soluzioni riportate non risolvono il problema, rivolgersi al più vicino rivenditore Sony.

Se l'apparecchio viene portato in un centro di assistenza a causa di un problema relativo alla riproduzione di un CD, assicurarsi di portare il disco utilizzato al momento in cui si è verificato il problema.

Dank u voor de aankoop van deze Sony Compact Disc Player. U kunt tijdens het rijden genieten van de volgende functies.

- CD-weergave:
U kunt CD-DA's (met CD TEXT*), CD-R's/ CD-RW's (ook MP3-bestanden die in meerdere sessies zijn opgenomen (pagina 14)) en ATRAC CD's (ATRAC3- en ATRAC3plus-indeling (pagina 15)) afspelen.

Soorten discs	Label op de disc
CD-DA	
MP3 ATRAC CD	

- Radio-ontvangst:
 - U kunt maximaal 6 zenders per band opslaan (FM1, FM2, FM3, MW en LW).
 - BTM (Best Tuning Memory) functie: met het apparaat worden zenders met sterke signalen geselecteerd en opgeslagen.
- RDS-diensten:
U kunt FM-zenders met RDS (Radio Data System) gebruiken.
- Bediening van optionele apparaten (alleen CDX-R3350C)
Naast afspelen met dit apparaat kunt u ook optionele CD/MD-wisselaars bedienen.

* Een CD TEXT disc is een CD-DA die informatie bevat, zoals discnaam, artiestennaam en tracknamen.

Informatie over deze handleiding

In deze handleiding wordt de werking van 2 apparaten, CDX-R3350C en CDX-R3350, beschreven.

In de onderstaande tabel worden de verschillen tussen de 2 apparaten weergegeven. Deze informatie wordt ook bij elk gedeelte aangegeven (bijvoorbeeld "alleen CDX-R3350C").

	CDX-R3350C	CDX-R3350
Bediening van de wisselaar	●	
Kleurschakelaars voor de verlichting van toetsen	●	
Audio-uitgang (voor)	●	

Waarschuwing als het contactslot van de auto geen ACC-positie heeft

Als de motor is uitgeschakeld, moet u op **OFF** drukken en deze toets ingedrukt houden tot het display verdwijnt. Als u dit niet doet, wordt het display niet uitgeschakeld en raakt de accu uitgeput.

**CLASS 1
LASER PRODUCT**

Dit label bevindt zich onderaan op het toestel.

SonicStage en het bijbehorende logo zijn handelsmerken van Sony Corporation. ATRAC, ATRAC3, ATRAC3plus en de bijbehorende logo's zijn handelsmerken van Sony Corporation.

Aan de slag

Het apparaat opnieuw instellen	4
Klok instellen	4
DEMO stand	4
Het voorpaneel verwijderen	4
Het voorpaneel bevestigen	5
De disc in het apparaat plaatsen	5
De disc uitwerpen	5

Bedieningselementen en algemene handelingen

Hoofdeenheid	6
Kaartafstandsbediening RM-X151	6

CD

Displayitems	8
Herhaaldelijk en willekeurig afspelen	8

Radio

Zenders opslaan en ontvangen	8
Automatisch opslaan — BTM	8
Handmatig opslaan	8
Opgeslagen zenders ontvangen	8
Automatisch afstemmen	8
RDS	9
Overzicht	9
AF en TA/TP instellen	9
PTY selecteren	10
CT instellen	10

Andere functies

De geluidsinstellingen wijzigen	11
De geluidskenmerken wijzigen	
— BAL/FAD/SUB	11
De equalizercurve aanpassen — EQ3	11
Instelitemen aanpassen — SET	11
Optionele apparaten gebruiken	12
CD/MD-wisselaar	12
Bedieningssatelliet RM-X4S	13

Aanvullende informatie

Voorzorgsmaatregelen	14
Opmerkingen over discs	14
Informatie over MP3-bestanden	14
Informatie over de ATRAC CD	15
Onderhoud	15
Het apparaat verwijderen	16
Technische gegevens	16
Problemen oplossen	17
Foutmeldingen/berichten	19

Het apparaat opnieuw instellen

Voordat u het apparaat voor het eerst gaat gebruiken of na het vervangen van de accu of het wijzigen van de aansluitingen, moet u het apparaat opnieuw instellen.

Maak het voorpaneel los en druk met een puntig voorwerp, zoals een balpen, op de RESET toets.

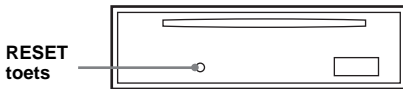

Opmerking

Als u op de RESET toets drukt, worden de klokinstelling en bepaalde opgeslagen gegevens gewist.

Klok instellen

De digitale klok werkt met het 24-uurssysteem.

- 1 Houd (SEL) ingedrukt.**
Het installatievenster wordt weergegeven.
- 2 Druk herhaaldelijk op (SEL) tot "CLOCK-ADJ" verschijnt.**
- 3 Druk op (DSPL).**
De uren knipperen.
- 4 Druk op de volumetoets +/- om het uur en de minuten in te stellen.**
Als u de digitale aanduiding wilt verplaatsen, drukt u op (DSPL).
- 5 Druk op (SEL).**
De klok begint te lopen en het volgende installatievenster wordt weergegeven.
- 6 Houd (SEL) ingedrukt.**
Het instellen is voltooid.

Als u de klok wilt weergeven, drukt u op (DSPL). Druk nogmaals op (DSPL) om terug te keren naar het vorige display.

Tip

U kunt de klok automatisch instellen met de RDS-functie (pagina 10).

Met de kaartafstandsbediening

Als u in stap 4 het uur en de minuten wilt instellen, drukt u op ↑ of ↓.

DEMO stand

Wanneer u het apparaat uitschakelt, wordt eerst de klok weergegeven. Vervolgens wordt de demonstratieweergave (DEMO) gestart.

Als u de DEMO stand wilt annuleren, moet u "DEMO-OFF" instellen bij de instellingen (pagina 12) terwijl het apparaat is uitgeschakeld.

Het voorpaneel verwijderen

U kunt het voorpaneel van het apparaat verwijderen om diefstal te voorkomen.

Waarschuwingstoon

Wanneer u het contact in de stand OFF zet zonder het voorpaneel te verwijderen, hoort u de waarschuwingstoon enkele seconden.

U hoort de waarschuwingstoon alleen als de ingebouwde versterker wordt gebruikt.

1 Druk op (OFF).

Het apparaat wordt uitgeschakeld.

2 Druk op ↑ en trek het voorpaneel naar u toe.

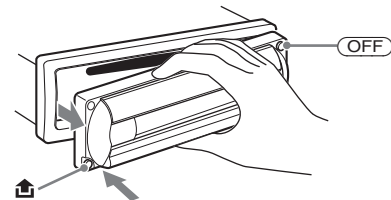

Opmerkingen

- Laat het voorpaneel niet vallen en druk niet te hard op het voorpaneel en het display.
- Stel het voorpaneel niet bloot aan hitte/hoge temperaturen of vocht. Laat het voorpaneel niet achter in een geparkeerde auto of op het dashboard/de hoedenplank.

Tip

Neem het voorpaneel mee in de bijgeleverde beschermhoes.

Het voorpaneel bevestigen

Bevestig deel (A) van het voorpaneel op deel (B) van het apparaat, zoals in de afbeelding wordt weergegeven, en druk op de linkerkant van het voorpaneel tot dit vastklikt.

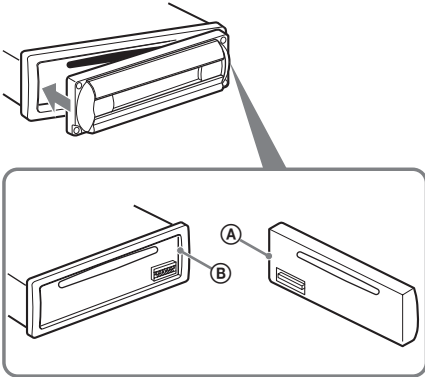

Opmerking

Plaats niets op de binnenkant van het voorpaneel.

De disc in het apparaat plaatsen

1 Open het klepje.

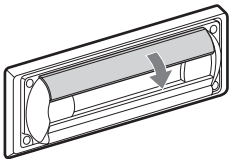

2 Plaats de disc met het label naar boven.

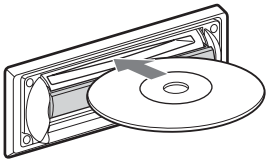

Het afspelen wordt gestart.

3 Sluit het klepje.

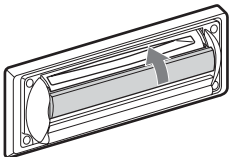

De disc uitwerpen

1 Open het klepje.

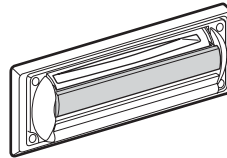
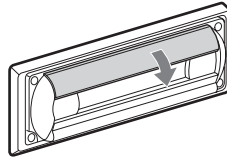

2 Druk het klepje naar beneden tot het vastklikt.

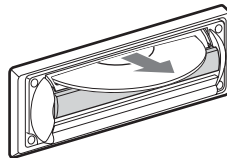
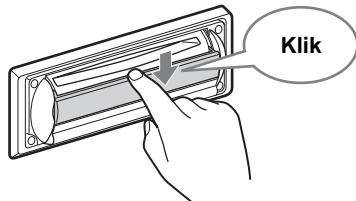

De disc wordt uitgeworpen.

Opmerkingen

- Sluit het klepje niet als u een disc uitwerpt of plaatst. De disc kan vast blijven zitten en beschadigd raken.
- Als u het klepje met kracht opent, wordt de disc wellicht uitgeworpen.

Tip

De disc kan worden afgespeeld terwijl het klepje is geopend of gesloten.

Bedieningselementen en algemene handelingen

Hoofdeenheid

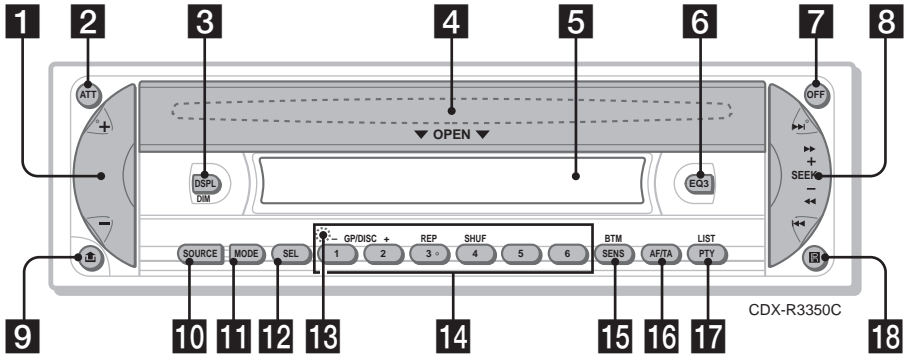

Kaartafstandsbediening RM-X151

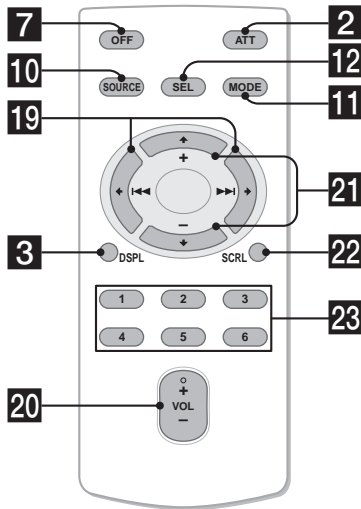







Zie de volgende pagina's voor meer informatie.

De overeenkomstige toetsen op de kaartafstandsbediening bedienen dezelfde functies als die op het apparaat.

- 1 Volume +/- toets**
Het volume aanpassen.
- 2 ATT (dempen) toets**
Het geluid dempen. Druk nogmaals op de toets om te annuleren.
- 3 DSPL (display)/DIM (dimmer) toets 4, 8, 12**
Displayitems wijzigen (indrukken); de helderheid van het display wijzigen (ingedrukt houden).
- 4 OPEN klepje, discsleuf** (achter het klepje) 5
- 5 Display**
- 6 EQ3 (equalizer) toets 11**
Een equalizertype selecteren (XPLOD, VOCAL, CLUB, JAZZ, NEW AGE, ROCK, CUSTOM of OFF).
- 7 OFF toets**
De bron uitschakelen/stoppen.
- 8 SEEK +/- toets**
Radio:
Automatisch afstemmen op zenders (indrukken); handmatig zoeken naar zenders (ingedrukt houden).
CD:
Tracks overslaan (indrukken); tracks blijven overslaan (indrukken, vervolgens binnen 1 seconde nogmaals indrukken en vasthouden); een track snel vooruit-/terugspoelen (ingedrukt houden).
- 9  (voorpaneel losmaken) toets 4**
- 10 SOURCE toets**
De bron inschakelen/wijzigen (radio/CD/MD*1).
- 11 MODE toets 8, 12**
De radioband selecteren (FM/MW/LW)/de stand selecteren*2.
- 12 SEL (selecteren) toets 4, 11, 12**
De items selecteren.
- 13 RESET toets** (achter het voorpaneel) 4
- 14 Cijfertoetsen**
Radio:
De opgeslagen zenders ontvangen (indrukken); zenders opslaan (ingedrukt houden).
CD/MD*1:
1/**2**: **GP***3/**DISC***2 -/+
Groepen overslaan (indrukken); groepen blijven overslaan (ingedrukt houden).
3: **REP 8**
4: **SHUF 8**

- 15 SENS/BTM toets 8**
Slechte ontvangst verbeteren: LOCAL/MONO (indrukken); de BTM-functie starten (ingedrukt houden).
- 16 AF (alternatieve frequenties)/TA (verkeersinformatie) toets 9**
AF en TA/TP in RDS instellen.
- 17 PTY (programmatype)/LIST toets 10**
PTY in RDS selecteren; list-up.
- 18 Ontvanger voor de kaartafstandsbediening**

De volgende toetsen op de kaartafstandsbediening verschillen van de toetsen op het apparaat of hebben andere functies dan de toetsen op het apparaat.

- 19     toetsen**
Radio/CD bedienen, heeft dezelfde functie als **SEEK** +/- op het apparaat. (Zie "Met de kaartafstandsbediening" op alle pagina's voor meer informatie over andere handelingen.)
- 20 VOL (volume) +/- toets**
Het volume aanpassen.
- 21  (+)/ (-) toetsen**
De CD bedienen, heeft dezelfde functie als **1**/**2** -/+ op het apparaat. (Zie "Met de kaartafstandsbediening" op alle pagina's voor meer informatie over andere handelingen.)
- 22 SCRL toets 8**
Het displayitem rollen.
- 23 Cijfertoetsen**
De opgeslagen zenders ontvangen (indrukken); zenders opslaan (ingedrukt houden).
- *1 Als een MD-wisselaar is aangesloten. (alleen CDX-R3350C)
- *2 Als een CD/MD-wisselaar is aangesloten. (alleen CDX-R3350C)
- *3 Als een MP3/ATRAC CD wordt afgespeeld en geen wisselaar is aangesloten. Als de wisselaar is aangesloten, is de werking anders. Zie pagina 12 voor meer informatie.

Opmerking

Als het apparaat wordt uitgeschakeld en het display verdwijnt, kan het apparaat niet worden bediend met de kaartafstandsbediening, tenzij op **SOURCE** op het apparaat wordt gedrukt of er een disc wordt geplaatst om het apparaat eerst te activeren.

Tip

Zie "De lithiumbatterij van de kaartafstandsbediening vervangen" op pagina 15 voor meer informatie over het vervangen van de batterij.

Zie pagina 12 voor meer informatie over het aansluiten van een CD/MD-wisselaar (alleen CDX-R3350C).

Displayitems

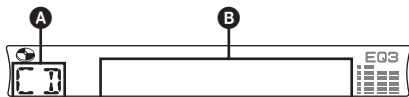

A Bron

B Tracknummer/verstreken speelduur, naam van disc/artiest, groepsnummer*1, groepsnaam, tracknaam, tekstinformatie*2, klok

*1 Het groepsnummer wordt alleen weergegeven als de groep wordt gewijzigd.

*2 Wanneer u een MP3 afspeelt, wordt ID3 tag weergegeven en wanneer u een ATRAC CD afspeelt, worden tekstgegevens weergegeven die met SonicStage, enzovoort zijn geschreven.

Als u displayitems wilt wijzigen **B**, drukt u op **(DSPL)**. Als u displayitems wilt rollen **B**, drukt u op **(SCRL)** op de kaartafstandsbediening of stelt u "A.SCRL-ON" in (pagina 12).

Tip

Het weergegeven item is afhankelijk van het discstype en de opname-indeling. Zie pagina 14 voor meer informatie over MP3 en pagina 15 voor meer informatie over de ATRAC CD.

Herhaaldelijk en willekeurig afspelen

1 Druk tijdens het afspelen herhaaldelijk op **(3)** (REP) of **(4)** (SHUF) tot de gewenste instelling wordt weergegeven.

Selecteer	Actie
REP-TRACK	track herhaaldelijk afspelen.
REP-GP*	groep herhaaldelijk afspelen.
SHUF-GP*	groep in willekeurige volgorde afspelen.
SHUF-DISC	disc in willekeurige volgorde afspelen.

* Bij het afspelen van een MP3/ATRAC CD.

Kies "REP-OFF" of "SHUF-OFF" om terug te keren naar de normale weergavestand.

Radio

Zenders opslaan en ontvangen

Let op

Als u afstemt op zenders tijdens het rijden, moet u de BTM-functie (Best Tuning Memory) gebruiken om ongevallen te vermijden.

Automatisch opslaan — BTM

1 Druk herhaaldelijk op **(SOURCE)** tot "TUNER" wordt weergegeven.

Druk herhaaldelijk op **(MODE)** om de band te wijzigen. U kunt FM1, FM2, FM3, MW of LW selecteren.

2 Houd **(BTM)** ingedrukt tot "BTM" knippert.

Het apparaat slaat de zenders in de volgorde van frequentie op onder de cijfertoetsen. Er klinkt een pieptoon wanneer de instelling is opgeslagen.

Handmatig opslaan

1 Als u de zender ontvangt die u wilt opslaan, houdt u een cijfertoets (**(1)** tot **(6)**) ingedrukt tot "MEM" wordt weergegeven.

De aanduiding voor de cijfertoets verschijnt in het display.

Opmerking

Als u een andere zender opslaat onder dezelfde cijfertoets, wordt de eerder opgeslagen zender vervangen.

Tip

Als een RDS-zender wordt opgeslagen, wordt de AF-/TA-instelling ook opgeslagen (pagina 9).

Opgeslagen zenders ontvangen

1 Selecteer de band en druk vervolgens op een cijfertoets (**(1)** tot en met **(6)**).

Met de kaartafstandsbediening

Druk op **(↑)** of **(↓)** om de voorkeurzenders te selecteren.

Automatisch afstemmen

1 Selecteer de band, druk op **(SEEK) +/-** om de zender te zoeken.

Het zoeken stopt zodra een zender wordt ontvangen. Herhaal deze procedure tot de gewenste zender wordt ontvangen.

Tip

Als u de frequentie weet van de zender waarnaar u wilt luisteren, houdt u (SEEK) +/- ingedrukt tot de frequentie ongeveer is bereikt en drukt u herhaaldelijk op (SEEK) +/- om nauwkeurig af te stemmen op de gewenste frequentie (handmatig afstemmen).

RDS

Overzicht

FM-zenders met de RDS-dienst (Radio Data System) sturen onwaarneembare digitale informatie mee met het gewone radioprogrammasignaal.

Displayitems

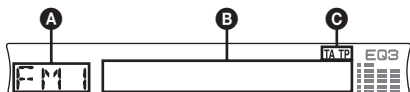

- A** Radioband, functie
- B** Frequentie*¹ (zenderaam), klok, RDS-gegevens
- C** TA/TP*²

*¹ Als u de RDS-zender ontvangt, wordt "FM" links van de frequentieaanduiding weergegeven.

*² "TA" knippert tijdens de verkeersinformatie. "TP" gaat branden als dergelijke zenders worden ontvangen.

Als u displayitems **B** wilt wijzigen, drukt u op (DSPL).

RDS-diensten

Dit apparaat biedt op de volgende manier automatisch RDS-diensten:

AF (alternatieve frequenties) Hiermee wordt de zender met het sterkste signaal in een netwerk geselecteerd of wordt opnieuw op deze zender afgestemd. Als u deze functie gebruikt, kunt u onafgebroken naar hetzelfde programma luisteren tijdens een lange rit zonder dat u steeds handmatig op dezelfde zender hoeft af te stemmen.

TA (verkeersinformatie)
TP (verkeersprogramma) Hiermee ontvangt u de huidige verkeersinformatie/-programma's. De huidige bron wordt onderbroken door eventuele verkeersinformatie/-programma's.

PTY (programma-typen) Hiermee geeft u het ontvangen programmatype weer. Hiermee zoekt u ook naar het geselecteerde programmatype.

CT (kloktijd) Met de CT-gegevens van de RDS-uitzending wordt de klok ingesteld.

Opmerkingen

- In bepaalde landen/regio's zijn wellicht niet alle RDS-functies beschikbaar.
- RDS functioneert wellicht niet als het ontvangstsignaal zwak is of als de zender waarop u hebt afgestemd, geen RDS-gegevens verzendt.

AF en TA/TP instellen

1 Druk herhaaldelijk op (AF/TA) tot de gewenste instelling wordt weergegeven.

Selecteer	Actie
AF-ON	AF inschakelen en TA uitschakelen.
TA-ON	TA inschakelen en AF uitschakelen.
AF, TA-ON	AF en TA inschakelen.
AF, TA-OFF	AF en TA uitschakelen.

RDS-zenders met de AF- en TA-instelling opslaan

U kunt RDS-zenders vooraf instellen met de AF- en TA-instelling. Als u de BTM-functie gebruikt, worden alleen RDS-zenders met dezelfde AF-/TA-instelling opgeslagen.

Als u handmatig vooraf instelt, kunt u zowel RDS- als niet-RDS-zenders instellen met de AF-/TA-instelling.

1 Stel AF/TA in en sla de zender vervolgens met BTM of handmatig op.

Het volume van de verkeersinformatie instellen

U kunt het volume van de verkeersinformatie vooraf instellen, zodat u geen enkel bericht mist.

1 Druk herhaaldelijk op de volumetoets +/- om het volume aan te passen.

2 Houd (AF/TA) ingedrukt tot "TA" wordt weergegeven.

Noodberichten ontvangen

Als AF of TA is ingeschakeld, wordt de geselecteerde bron automatisch onderbroken door de noodberichten.

Een regionaal programma beluisteren — REG

Wanneer de AF-functie is ingeschakeld: met de fabrieksinstelling van het apparaat wordt ontvangst tot een bepaalde regio beperkt, zodat er niet automatisch wordt overgeschakeld naar een andere regionale zender met een sterkere frequentie.

Wanneer u het ontvangstgebied van het regionale programma verlaat, stelt u "REG-OFF" in bij de instellingen (pagina 12).

Opmerking

Deze functie werkt niet in het Verenigd Koninkrijk en bepaalde andere gebieden.

Local Link-functie (alleen voor het Verenigd Koninkrijk)

Met deze functie kunt u andere lokale zenders in het gebied selecteren, ook als deze niet zijn opgeslagen onder de cijfertoetsen.

- 1 Druk tijdens FM-ontvangst op een cijfertoets (1) tot en met (6) waaronder een lokale zender is opgeslagen.
- 2 Druk binnen 5 seconden nogmaals op de cijfertoets van de lokale zender. Herhaal dit tot de lokale zender wordt ontvangen.

PTY selecteren

- 1 Druk op (PTY) tijdens FM-ontvangst.



De naam van het huidige programmatype verschijnt als de zender PTY-gegevens uitzendt.

- 2 Druk herhaaldelijk op (PTY) tot het gewenste programmatype verschijnt.
 - 3 Druk op (SEEK) +/-.
- Het apparaat gaat zoeken naar een zender die het geselecteerde programmatype uitzendt.

Met de kaartafstandsbediening

Druk in stap 2 op ↑ of ↓ om het programmatype te selecteren.

Programmatypen

NEWS (Nieuws), **AFFAIRS** (Actualiteiten), **INFO** (Informatie), **SPORT** (Sport), **EDUCATE** (Educatieve programma's), **DRAMA** (Toneel), **CULTURE** (Cultuur), **SCIENCE** (Wetenschap), **VARIED** (Diversen), **POP M** (Populaire muziek), **ROCK M** (Rock), **EASY M** (Easy Listening), **LIGHT M** (Licht klassiek), **CLASSICS** (Klassiek), **OTHER M** (Ander muziekgenre), **WEATHER** (Weerberichten), **FINANCE** (Financiën), **CHILDREN** (Kinderprogramma's), **SOCIAL A** (Sociale zaken), **RELIGION** (Religie), **PHONE IN** (Phone In), **TRAVEL** (Reizen), **LEISURE** (Ontspanning), **JAZZ** (Jazz), **COUNTRY** (Country), **NATION M** (Nationale muziek), **OLDIES** (Oldies), **FOLK M** (Folk), **DOCUMENT** (Documentaires)

Opmerking

U kunt deze functie niet gebruiken in bepaalde landen/regio's waar geen PTY-gegevens beschikbaar zijn.

CT instellen

- 1 Stel "CT-ON" in bij de instellingen (pagina 11).

Opmerkingen

- Het is mogelijk dat de CT-functie niet werkt, ook al wordt er wel een RDS-zender ontvangen.
- Er kan een verschil bestaan tussen de tijd van de CT-functie en de werkelijke tijd.

Andere functies

De geluidsinstellingen wijzigen

De geluidskenmerken wijzigen — BAL/FAD/SUB

U kunt de balans, de fader en het subwoofervolume regelen.

- 1 Druk herhaaldelijk op **(SEL)** tot "BAL", "FAD" of "SUB" wordt weergegeven. Het item wordt als volgt gewijzigd:

LOW*1 → **MID***1 → **HI***1 →
BAL (links-rechts) → **FAD** (voor-achter) →
SUB (subwoofervolume)*2

*1 Als EQ3 is ingeschakeld (pagina 11).

*2 Als de audio-uitvoer is ingesteld op "SUB" (pagina 11).

"ATT" wordt weergegeven bij de laagste instelling en u kunt deze instelling maximaal 20 stappen aanpassen.

- 2 Druk herhaaldelijk op de volumetoets +/- om het geselecteerde item aan te passen.

Na 3 seconden is het instellen voltooid en keert het display terug naar de weergave-/ontvangststand.

Opmerking

Pas het item aan binnen 3 seconden nadat u het hebt geselecteerd.

Met de kaartafstandsbediening

Als u in stap 2 het geselecteerde item wilt aanpassen, drukt u op **←**, **↑**, **→** of **↓**.

De equalizercurve aanpassen — EQ3

U kunt de equalizerinstellingen voor verschillende toonbereiken aanpassen en opslaan.

- 1 Selecteer een bron en druk herhaaldelijk op **(EQ3)** om het EQ3-type te selecteren.
- 2 Druk herhaaldelijk op **(SEL)** tot "LOW", "MID" of "HI" wordt weergegeven.
- 3 Druk herhaaldelijk op de volumetoets +/- om het geselecteerde item aan te passen. Het volume kan worden aangepast in stappen van 1 dB van -10 dB tot +10 dB.

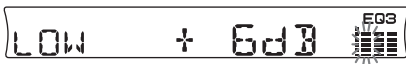

Herhaal stap 2 en 3 om de equalizercurve aan te passen.

Als u de fabrieksinstelling voor de equalizercurve wilt herstellen, houdt u **(SEL)** ingedrukt voordat het instellen is voltooid. Na 3 seconden is het instellen voltooid en keert het display terug naar de weergave-/ontvangststand.

Met de kaartafstandsbediening

Als u in stap 3 het geselecteerde item wilt aanpassen, drukt u op **←**, **↑**, **→** of **↓**.

Instelitems aanpassen — SET

- 1 Houd **(SEL)** ingedrukt. Het installatievenster wordt weergegeven.
- 2 Druk herhaaldelijk op **(SEL)** tot het gewenste item wordt weergegeven.
- 3 Druk op de volumetoets +/- om de instelling (bijvoorbeeld "ON" of "OFF") te selecteren.
- 4 Houd **(SEL)** ingedrukt. Het instellen is voltooid en het display keert terug naar de normale weergave-/ontvangststand.

Opmerking

De weergegeven items zijn afhankelijk van de bron en de instelling.

Met de kaartafstandsbediening

Druk in stap 3 op **←** of **→** om de instelling te selecteren.

De volgende instellingen zijn mogelijk (volg de paginaverwijzing voor meer informatie):
"●" geeft de standaardinstellingen aan.

CLOCK-ADJ (pagina 4) (klok aanpassen)	
CT (kloktijd)	"CT-ON" of "CT-OFF" (●) instellen (pagina 9, 10).
BEEP	"BEEP-ON" (●) of "BEEP-OFF" instellen.
SUB/REAR *1	De audio-uitvoer wijzigen. – "SUB" (●): om het geluid via een subwoofer weer te geven. – "REAR": om het geluid via een versterker weer te geven.
DIM (dimmer)	De helderheid van het display regelen. – "DIM-ON": om het display te dimmen. – "DIM-OFF" (●): om de dimmer uit te schakelen.

ILM-1/ILM-2 De verlichtingskleur wijzigen.
(verlichting) "ILM-1": Groen
(alleen CDX- – "ILM-2" (●): Oranje
R3350C)

DEMO*1 "DEMO-ON" (●) of "DEMO-OFF" instellen (pagina 4).

A.SCRL Lange weergegeven items automatisch laten rollen als de groep/track wordt gewijzigd.
(Auto Scroll) – "A.SCRL-ON": om te rollen.
– "A.SCRL-OFF" (●): om niet te rollen.

REG*2 "REG-ON" (●) of "REG-OFF" (regionaal) instellen (pagina 10).

LPF*3 De kantelfrequentie "78HZ", (laagdoor- "125HZ" of "OFF" (●) laatfilter) selecteren.

*1 Als het apparaat is uitgeschakeld.

*2 Als FM wordt ontvangen.

*3 Als de audio-uitvoer is ingesteld op "SUB".

Optionele apparaten gebruiken

CD/MD-wisselaar (alleen CDX-R3350C)

De wisselaar selecteren

- 1 Druk herhaaldelijk op (SOURCE) tot "CD" of "MD" wordt weergegeven.
- 2 Druk herhaaldelijk op (MODE) tot de gewenste wisselaar wordt weergegeven.

Apparaatnummer Discnummer

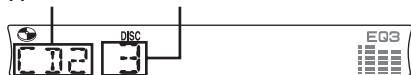

Het afspeLEN wordt gestart.

Groepen en discs overslaan

- 1 Druk tijdens het afspeLEN op (1)/(2) (GP/DISC) –/+.

Actie	Druk op (1)/(2)
Groep overslaan	en laat los (kort ingedrukt houden).
Groepen blijven overslaan	binnen 2 seconden nadat u deze hebt losgelaten.
Discs overslaan	herhaaldelijk.
Discs blijven overslaan	en druk binnen 2 seconden weer op de toets en houd deze ingedrukt.

Herhaaldelijk en willekeurig afspeLEN

- 1 Druk tijdens het afspeLEN herhaaldelijk op (3) (REP) of (4) (SHUF) tot de gewenste instelling wordt weergegeven.

Selecteer	Actie
REP-DISC*1	Een disc herhaaldelijk afspeLEN.
SHUF-CHGR*1	Tracks in willekeurige volgorde afspeLEN.
SHUF-ALL*2	Tracks in alle apparaten in willekeurige volgorde afspeLEN.

*1 Als er een of meer CD/MD-wisselaars zijn aangesloten.

*2 Als een of meer CD-wisselaars of twee of meer MD-wisselaars zijn aangesloten.

Kies "REP-OFF" of "SHUF-OFF" om terug te keren naar de normale weergavestand.

Tip

"SHUF-All" werkt niet met CD-spelers en MD-wisselaars.

Een disc benoemen (alleen CDX-R3350C)

Als u een disc afspeelt in een CD-wisselaar met de CUSTOM FILE functie, kunt u elke disc benoemen met een eigen naam van maximaal 8 tekens (Disc Memo).

Als u een disc benoemt, wordt de naam in de lijst weergegeven.

- 1 Houd (LIST) ingedrukt tijdens het afspeLEN van een disc die u wilt benoemen.

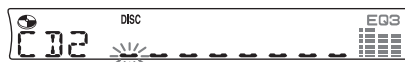

- 2 Druk herhaaldelijk op de volumetoets +/- tot het gewenste teken wordt weergegeven. Als u de digitale aanduiding wilt verplaatsen, drukt u op (SEL).

A ← B ← C ... ← 0 ← 1 ← 2 ... ← +
← - ← * ... ← _ (spatie) ← A

Herhaal deze handeling tot de volledige naam is ingevoerd.

- 3 Houd (LIST) ingedrukt. Het benoemen is voltooid en het display keert terug naar de normale weergavestand.

Als u de naam wilt weergeven, drukt u op (DSPL) tijdens het afspeLEN.

Tips

- Overschrijf de naam of voer " – " in om tekens te corrigeren of te wissen.
- Disc Memo heeft altijd voorrang op een vooraf opgenomen titel.
- U kunt een disc met het apparaat benoemen als een wisselaar met de CUSTOM FILE functie is aangesloten.

- "REP-TRACK" en alle opties voor willekeurig afspelen worden onderbroken tot het benoemen is voltooid.

Met de kaartafstandsbediening

Druk in stap 2 op ↑ of ↓ om het teken te selecteren.

De eigen naam verwijderen

- 1 Selecteer het apparaat waarop de eigen naam die u wilt verwijderen, is opgeslagen en houd vervolgens **(LIST)** ingedrukt.
- 2 Houd **(DSPL)** ingedrukt.
De opgeslagen naam knippert.
- 3 Druk herhaaldelijk op de volumetoets +/- om de naam te selecteren die u wilt verwijderen.
- 4 Houd **(SEL)** ingedrukt.
De naam wordt verwijderd. Herhaal stap 3 en 4 als u andere namen wilt verwijderen.
- 5 Houd **(LIST)** ingedrukt.
Het apparaat keert terug naar de normale weergavestand.

Met de kaartafstandsbediening

Druk in stap 3 op ↑ of ↓ om de naam te selecteren.

Een disc zoeken op naam — list-up

U kunt een disc selecteren in de lijst als u een CD-wisselaar aansluit met de CUSTOM FILE functie of een MD-wisselaar.

Als u een naam toewijst aan een disc, wordt de naam weergegeven in de lijst.

- 1 Druk tijdens het afspelen op **(LIST)**.
Het discnummer of de discnaam wordt weergegeven.
- 2 Druk herhaaldelijk op **(LIST)** tot de gewenste disc wordt weergegeven.
Na 5 seconden keert het display terug naar de normale weergavestand.
- 3 Druk op **(SEEK)** +/- om de disc af te spelen.

Met de kaartafstandsbediening

Druk in stap 2 op ↑ of ↓ om de disc te selecteren.

Bedieningssatelliet RM-X4S

Het label bevestigen

Houd bij het bevestigen van het label rekening met de positie waarin de bedieningsatelliet wordt gemonteerd.

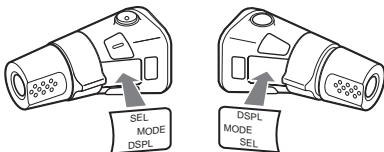

Bedieningselementen

De overeenkomstige toetsen op de bedieningsatelliet bedienen dezelfde functies als die op dit apparaat.

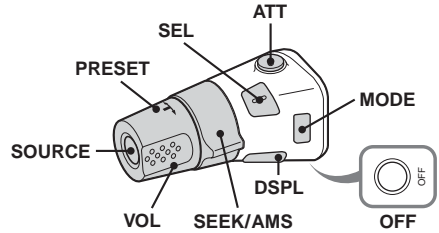

De volgende toetsen op de bedieningsatelliet hebben een andere functie op het apparaat.

• PRESET regelaar

Voorkeuzers selecteren; de CD-speler bedienen, heeft dezelfde functie als **(1)/(2)** -/+ op het apparaat (indrukken en draaien).

• VOL (volume) regelaar

Heeft dezelfde functie als de volumetoets +/- op het apparaat (draaien).

• SEEK/AMS regelaar

Heeft dezelfde functie als **(SEEK)** +/- op het apparaat (draaien of draaien en vasthouden).

De werkingsrichting wijzigen

De werkingsrichting van de bedieningselementen is in de fabriek ingesteld, zoals hieronder wordt aangegeven.

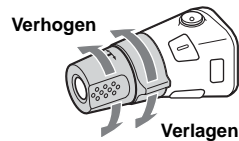

Als u de bedieningsatelliet rechts op de stuurkolom moet monteren, kan de werkingsrichting worden omgekeerd.

- 1 Terwijl u de VOL regelaar ingedrukt houdt, moet u **(SOUND)** ingedrukt houden.

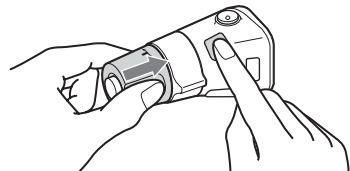

Aanvullende informatie

Voorzorgsmaatregelen

- Wanneer uw auto in de volle zon heeft gestaan, moet u eerst het apparaat laten afkoelen voordat u het gaat gebruiken.
- Een elektrisch bediende antenne schuift automatisch uit wanneer het apparaat wordt ingeschakeld.

Condensvorming

Op een regenachtige dag of in een zeer vochtige omgeving kan vocht condenseren op de lenzen en het display van het apparaat. In dit geval kan de werking van het apparaat worden verstoord. Verwijder de disc en wacht ongeveer een uur tot alle vocht is verdampt.

Optimale geluidskwaliteit behouden

Let op dat u geen drankjes op het apparaat of de discs morst.

Opmerkingen over discs

- Raak het oppervlak van de disc niet aan zodat deze schoon blijft. Pak de disc bij de randen vast.
- Bewaar de discs in het doosje of het discmagazijn wanneer u deze niet gebruikt.
- Stel discs niet bloot aan hitte/hoge temperaturen. Laat de discs niet achter in een geparkeerde auto of op het dashboard/de hoedenplank.
- Plak geen etiketten op de discs en gebruik geen discs met kleverige inkt/resten. Dergelijke discs kunnen stoppen met draaien, waardoor de werking wordt verstoord of de disc kan worden beschadigd.



- Gebruik geen discs waarop stickers zijn geplakt. Als u dergelijke discs toch gebruikt, kan dat leiden tot:
 - het niet uitwerpen van een disc (doordat een sticker losraakt en het uitwerpmechanisme wordt geblokkeerd);
 - het niet correct lezen van audiogegevens (bijvoorbeeld geluid verspringt of wordt niet weergegeven) doordat de sticker onder invloed van de warmte krimpt en de disc kromtrekt.

- Discs met afwijkende vormen (bijvoorbeeld hart, vierkant, ster) kunnen niet met dit apparaat worden afgespeeld. Als u dit toch probeert, kan het apparaat worden beschadigd. Gebruik dergelijke discs niet.
- U kunt geen 8-cm CD's afspelen.
- Maak een disc voor het afspelen altijd schoon met een in de handel verkrijgbare reinigingsdoek. Veeg de disc van binnen naar buiten schoon. Gebruik geen oplosmiddelen zoals benzine, thinner en in de handel verkrijgbare reinigingsmiddelen of antistatische sprays voor grammofoonplaten.



Opmerkingen over CD-R's/CD-RW's

- Sommige CD-R's/CD-RW's (afhankelijk van de opnameapparatuur of de staat van de disc) kunnen niet met dit apparaat worden afgespeeld.
- U kunt geen CD-R/CD-RW afspelen die niet is gefinaliseerd.

Muziekdiscs die zijn gecodeerd met copyrightbeveiligingstechnologieën

Dit product is ontworpen om discs af te spelen die voldoen aan de CD-norm (Compact Disc). Recentelijk hebben bepaalde platenmaatschappijen discs op de markt gebracht die zijn gecodeerd met copyrightbeveiligingstechnologieën. Sommige van deze discs voldoen niet aan de CD-norm en kunnen wellicht niet worden afgespeeld met dit apparaat.

Informatie over MP3-bestanden

MP3 (MPEG-1 Audio Layer-3) is een compressie-indeling voor muziekbestanden. Audio-CD-gegevens worden gecomprimeerd tot ongeveer 1/10e van de oorspronkelijke grootte.

- Het apparaat is compatibel met de indeling ISO 9660 Level 1/Level 2, Joliet/Romeo in expansie-indeling, ID3 tag versie 1.0, 1.1, 2.2, 2.3 en 2.4 en Multi Session (meerdere sessies).
- Maximaal aantal:
 - mappen (groepen): 150 (inclusief hoofdmap en lege mappen).
 - MP3-bestanden (tracks) en mappen op een disc: 300 (als de naam van een bestand/map veel tekens bevat, kan dit aantal minder dan 300 worden).
 - tekens die kunnen worden weergegeven voor een map-/bestandsnaam is 32 (Joliet) of 32/64 (Romeo). Voor ID3 tag geldt een maximum van 15/30 tekens (voor 1.0, 1.1, 2.2 en 2.3) of van 63/126 tekens (voor 2.4).

Af speelvolgorde van MP3-bestanden

www.DataSheet4U.com

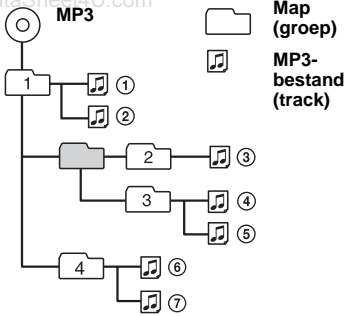

Opmerkingen

- Finaliseer de disc voordat u het apparaat gebruikt.
- Wanneer u een MP3-bestand een naam geeft, moet u altijd de extensie ".MP3" aan de bestandsnaam toevoegen.
- Als u een MP3-bestand afspeelt met een hoge bitsnelheid, zoals 320 kbps, wordt het geluid wellicht onderbroken.
- Als u een MP3-bestand met VBR (variabele bitsnelheid) afspeelt of snel vooruit-/terugspoelt, wordt de verstrekte speelduur wellicht niet nauwkeurig weergegeven.
- Als de disc in meerdere sessies is opgenomen, wordt alleen de indeling van de eerste track van de eerste sessie herkend en afgespeeld (alle andere indelingen worden overgeslagen). De prioriteitsvolgorde van de indeling is CD-DA, ATRAC CD en MP3.
 - Als de eerste track CD-DA is, wordt alleen CD-DA van de eerste sessie afgespeeld.
 - Als de eerste track geen CD-DA is, wordt alleen de ATRAC CD of MP3 afgespeeld. Als de disc geen gegevens met deze indelingen bevat, wordt "NO MUSIC" weergegeven.

Informatie over de ATRAC CD

ATRAC3plus-indeling

ATRAC3 (Adaptive Transform Acoustic Coding3) is een compressietechnologie voor audio. Audio-CD-gegevens worden gecomprimeerd tot ongeveer 1/10e van de oorspronkelijke grootte. Met ATRAC3plus, een uitgebreide indeling van ATRAC3, worden audio-CD-gegevens tot ongeveer 1/20e van de oorspronkelijke grootte gecomprimeerd. Zowel de indeling ATRAC3 als ATRAC3plus is geschikt voor het apparaat.

ATRAC CD

Op een ATRAC CD zijn audio-CD-gegevens opgenomen die zijn gecomprimeerd tot ATRAC3- of ATRAC3plus-indeling met geautoriseerde software, zoals SonicStage 2.0 of hoger of SonicStage Simple Burner.

- Maximumaantal:
 - mappen (groepen): 255
 - bestanden (tracks): 999

- De tekens voor een map-/bestandsnaam en de tekstinformatie van SonicStage worden weergegeven.

Raadpleeg de handleiding van SonicStage of SonicStage Simple Burner voor meer informatie over de ATRAC CD.

Opmerking

Maak de ATRAC CD met geautoriseerde software, zoals SonicStage 2.0 of hoger of SonicStage Simple Burner 1.0 of 1.1, die wordt geleverd bij Sony Network-producten.

Met alle vragen of problemen met betrekking tot dit apparaat die niet aan bod komen in deze gebruiksaanwijzing, kunt u terecht bij uw Sony-handelaar.

Onderhoud

De lithiumbatterij van de kaartafstandsbediening vervangen

In normale omstandigheden gaat de batterij ongeveer 1 jaar mee. (Afhankelijk van de gebruiksomstandigheden kan de levensduur korter zijn.)

Wanneer de batterij verzwakt, wordt het bereik van de kaartafstandsbediening kleiner. Vervang de batterij door een nieuwe CR2025 lithiumbatterij. Bij een andere batterij bestaat er brand- of explosiegevaar.

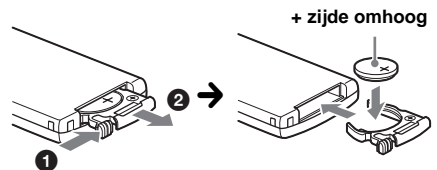

Opmerkingen over de lithiumbatterij

- Houd de lithiumbatterij buiten het bereik van kinderen. Raadpleeg meteen een arts wanneer een batterij wordt ingeslikt.
- Veeg de batterij schoon met een droge doek voor een goed contact.
- Houd bij het plaatsen van de batterij rekening met de juiste polariteit.
- Houd de batterij niet vast met een metalen tang om kortsluiting te voorkomen.

WAARSCHUWING

Bij oneigenlijk gebruik kan de batterij ontploffen. Probeer niet de batterij op te laden of te openen; werp ook een lege batterij nooit in het vuur.

vervolg op volgende pagina →

www.DataSheet4U.com



Voor de Klanten in Nederland

Gooi de batterij niet weg maar lever deze in als klein chemisch afval (KCA).

Zekeringen vervangen

Vervang een zekering altijd door een identiek exemplaar. Als de zekering doorbrandt, moet u de voedingsaansluiting controleren en de zekering vervangen. Brandt de zekering vervolgens nogmaals door, dan kan er sprake zijn van een defect in het apparaat. Raadpleeg in dat geval de dichtstbijzijnde Sony-handelaar.

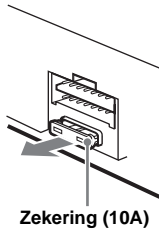

Aansluitingen schoonmaken

De werking van het apparaat kan worden verstoord als de aansluitingen tussen het apparaat en het voorpaneel niet schoon zijn. U kunt dit voorkomen door het voorpaneel (pagina 4) los te maken en de aansluitingen te reinigen met een in alcohol gedrenkt wattenstaafje. Gebruik hierbij niet teveel kracht. Anders kunnen de aansluitingen worden beschadigd.

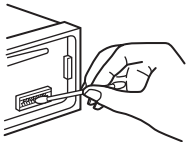

Hoofdeenheid

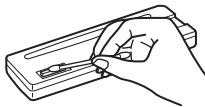

Achterkant van het voorpaneel

Opmerkingen

- Uit veiligheidsoverwegingen moet u de motor uitschakelen en de sleutel uit het contactslot halen voordat u de aansluitingen reinigt.
- Raak de aansluitingen nooit rechtstreeks aan met uw vingers of een metalen voorwerp.

Het apparaat verwijderen

1 Verwijder de beschermende rand.

- 1 Maak het voorpaneel los (pagina 4).
- 2 Bevestig de ontgrendelings sleutels op de beschermende rand.

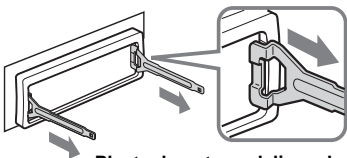

Plaats de ontgrendelings sleutels zoals wordt aangegeven.

- 3 Trek de ontgrendelings sleutels naar u toe om de beschermende rand te verwijderen.

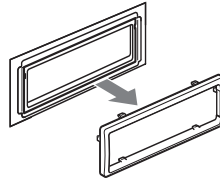

2 Verwijder het apparaat.

- 1 Plaats beide ontgrendelings sleutels tegelijkertijd en duw hierop tot deze vastklikken.

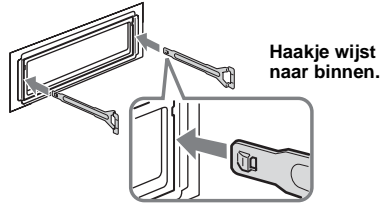

- 2 Trek de ontgrendelings sleutels naar u toe om het apparaat los te maken.

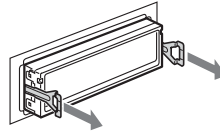

- 3 Schuif het apparaat uit de houder.

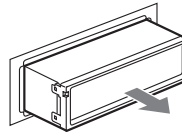

Technische gegevens

CD-speler

Signaal/ruis-afstand: 120 dB

Frequentiebereik: 10 – 20.000 Hz

Snelheidsfluctuaties: Minder dan meetbare waarden

Tuner

FM

Afstembereik: 87,5 – 108 MHz

Antenne-aansluiting: Aansluiting voor externe antenne

Tussenfrequentie: 10,7 MHz/450 kHz

Bruikbare gevoeligheid: 9 dBf

Selectiviteit: 75 dB bij 400 kHz

Signaal/ruis-afstand: 67 dB (stereo), 69 dB (mono)

Harmonische vervorming bij 1 kHz: 0,5% (stereo), 0,3% (mono)

Scheiding: 35 dB bij 1 kHz

Frequentiebereik: 30 – 15000 Hz

MW/LW

Afstembereik:

MW: 531 – 1.602 kHz

LW: 153 – 279 kHz

Antenne-aansluiting: Aansluiting voor externe antenne

Tussenfrequentie: 10,7 MHz/450 kHz

Gevoeligheid: MW: 30 μ V, LW: 40 μ V

Versterker

Uitgangen: Luidsprekeruitgangen (sure seal)

Luidsprekerimpedantie: 4 – 8 ohm

Maximaal uitgangsvermogen: 50 W \times 4 (bij 4 ohm)

Algemeen

Uitgangen:

Audio-uitgang (voor (alleen CDX-R3350C),

schakelen tussen sub/achter)

Relaisaansluiting elektrische antenne

Aansluiting versterker

Ingangen:

BUS-bediensingang (alleen CDX-R3350C)

BUS-audio-ingang (alleen CDX-R3350C)

Telephone ATT-bedienssaansluiting

Afstandsbedieningsingang

Antenne-ingang

Toonregelingen:

Laag: ± 10 dB bij 60 Hz (XPLOD)

Midden: ± 10 dB bij 1 kHz (XPLOD)

Hoog: ± 10 dB bij 10 kHz (XPLOD)

Voeding: 12 V gelijkstroom accu

(negatieve aarde)

Afmetingen: ongeveer 178 \times 50 \times 179 mm (b/h/d)

Montage-afmetingen: Ongeveer 182 \times 53 \times 161 mm (b/h/d)

Gewicht: Ongeveer 1,2 kg

Bijgeleverde accessoires:

Kaartafstandsbediening: RM-X151

Onderdelen voor installatie en aansluitingen (1 set)

Beschermhoes voorpaneel (1)

Optionele accessoires/apparaten:

Bedieningssatelliet: RM-X4S

alleen CDX-R3350C:

BUS-kabel (geleverd met RCA-kabel):

RC-61 (1 m), RC-62 (2 m)

CD-wisselaar (10 discs): CDX-757MX

CD-wisselaar (6 discs): CDX-T70MX, CDX-T69

MD-wisselaar (6 discs): MDX-66XLP

Bronkeuzeschakelaar: XA-C30

AUX-IN keuzeschakelaar: XA-300

Otrooien in de Verenigde Staten en in andere landen vallen onder de licentie van Dolby Laboratories.

Opmerking

Dit apparaat kan niet worden aangesloten op een digitale voorversterker of een equalizer die compatibel is met het Sony BUS-systeem.

Wijzigingen in ontwerp en technische gegevens voorbehouden zonder voorafgaande kennisgeving.



- Bepaalde onderdelen werden loodvrij gesoldeerd. (meer dan 80 %)
- Er werden geen halogene brandvertragende producten gebruikt in de betreffende printplaat/ printplaten.
- In het omhulsel werden geen halogene bevattende brandvertragende producten gebruikt.
- Het karton werd bedrukt met inkt op basis van plantaardige olie vrij van vluchtige organische stoffen. (alleen CDX-R3350)
- Voor deze verpakking werd geen polystyreen schuim gebruikt.

Problemen oplossen

De onderstaande controlelijst kan u helpen bij het oplossen van problemen die zich met het apparaat kunnen voordoen.

Voordat u de onderstaande controlelijst doorneemt, moet u eerst de aanwijzingen voor aansluiting en gebruik controleren.

Algemeen

Het apparaat wordt niet van stroom voorzien.

- Controleer de aansluiting. Controleer de zekering wanneer alles in orde is.
- Als het apparaat wordt uitgeschakeld en het display verdwijnt, kan het apparaat niet worden bediend met de afstandsbediening.
→ Schakel het apparaat in.

De elektrisch bediende antenne schuift niet uit.

De elektrisch bediende antenne heeft geen relaisdoos.

Geen geluid.

- Het volume is te laag.
- De ATT-functie is ingeschakeld of de Telephone ATT-functie (als de interfacekabel of een autotelefoon is aangesloten op de ATT-kabel) is ingeschakeld.
- De positie van de faderregelaar (FAD) is niet ingesteld op een systeem met 2 luidsprekers.
- De CD-wisselaar is niet compatibel met de discindeling (MP3/ATRAC CD)*.
→ Speel het bestand af met een CD-wisselaar van Sony die compatibel is met MP3 of speel het af met dit apparaat.

Geen pieptoon.

- De pieptoon is uitgezet (pagina 11).
- Er is een optionele versterker aangesloten en u gebruikt de ingebouwde versterker niet.

De geheugeninhoud is gewist.

- De RESET toets is ingedrukt.
→ Sla opnieuw op in het geheugen.
- De voedingskabel of de accu is losgekoppeld.
- De voedingskabel is niet goed aangesloten.

Opgeslagen zenders en tijd zijn gewist.

De zekering is doorgebrand.

Maakt geluid wanneer de positie van de contactsleutel wordt ingeschakeld.

De kabels zijn niet goed verbonden met de hulpvoedingsaansluiting van de auto.

Het display verdwijnt van/verschijnt niet in het weergavenster.

- De dimmer is ingesteld op "DIM-ON" (pagina 11).
- Het display verdwijnt als u op (OFF) drukt en deze toets ingedrukt houdt.
→ Druk nogmaals op (OFF) en houd deze toets ingedrukt tot het display verschijnt.
- De aansluitingen zijn vuil (pagina 16).

* alleen CDX-R3350C

CD/MD*-weergave

De disc wordt automatisch uitgeworpen.

Er is een probleem met de disc.
→ Controleer de volgende punten.

De disc kan niet worden geplaatst.

- Er zit al een disc in het apparaat.
- De disc is met kracht omgekeerd of in de verkeerde richting geplaatst.

De disc wordt niet afgespeeld.

- Disc defect of vuil.
- De CD-R's/CD-RW's zijn niet geschikt voor audiogebruik (pagina 14).

MP3-bestanden kunnen niet worden afgespeeld.

De disc is niet compatibel met de MP3-indeling en -versie (pagina 14).

MP3-bestanden worden minder snel afgespeeld dan andere bestanden.

Bij de volgende discs duurt het langer voordat het afspelen wordt gestart:

- een disc opgenomen met een ingewikkelde boomstructuur;
- discs die in meerdere sessies zijn opgenomen;
- discs waaraan gegevens kunnen worden toegevoegd.

De ATRAC CD kan niet worden afgespeeld.

- De disc is niet gemaakt met geautoriseerde software, zoals SonicStage of SonicStage Simple Burner.
- Tracks die niet in de groep staan, kunnen niet worden afgespeeld.

De displayitems rollen niet.

- Bij sommige discs met zeer veel tekens kunnen de tekens niet rollen.
- "A.SCRL" is uitgeschakeld.
→ Druk op (SCRL) op de kaartafstandsbediening of stel "A.SCRL-ON" (pagina 12) in.

Het geluid verspringt.

- Het apparaat is niet goed geïnstalleerd.
→ Installeer het apparaat in een hoek van minder dan 45° op een stabiele plaats in de auto.
- Disc defect of vuil.

De bedieningstoetsen werken niet.

De disc wordt niet uitgeworpen.

Druk op de RESET toets (pagina 4).

* alleen CDX-R3350C

Radio-ontvangst

Radiozenders kunnen niet worden ontvangen.

Het geluid is gestoord.

- Sluit een antennebedieningskabel (blauw) of hulpvoedingskabel (rood) aan op de voedingskabel van de auto-antenneversterker (alleen als uw auto is uitgerust met een FM/MW/LW-antenne in de achter- of zijruit).
- Controleer de aansluiting van de auto-antenne.
- De auto-antenne schuift niet uit.
→ Controleer de aansluiting van de voedingskabel van de auto-antenne.
- Controleer de frequentie.

Er kan niet worden afgestemd op voorkeurzenders.

- Sla de juiste frequentie op in het geheugen.
- Het ontvangstsignaal is te zwak.

Er kan niet automatisch worden afgestemd op zenders.

- De lokale zoekfunctie is niet goed ingesteld.
→ Het afstemmen wordt te vaak onderbroken:
Druk op (SENS) tot "LOCAL-ON" wordt weergegeven.
→ Het afstemmen stopt niet bij een zender:
Druk herhaaldelijk op (SENS) tot "MONO-ON" of "MONO-OFF" (FM), of "LOCAL-OFF" (MW/LW) wordt weergegeven.
- Het ontvangstsignaal is te zwak.
→ Stem handmatig af.

Tijdens FM-ontvangst, knippert de aanduiding "ST".

- Stem nauwkeurig af op de frequentie.
- Het ontvangstsignaal is te zwak.
→ Druk op (SENS) om de mono-ontvangststand in te stellen op "MONO-ON".

Een stereo-uitzending van een FM-programma wordt mono weergegeven.

Het apparaat staat in de mono-ontvangststand.
→ Druk op **(SENS)** tot "MONO-OFF" wordt weergegeven.

RDS**SEEK begint na enkele seconden weergave.**

De zender is geen TP-zender of heeft een zwak signaal.

→ Schakel TA uit (pagina 9).

Geen verkeersinformatie.

- Schakel TA in (pagina 9).
 - De zender is een TP-zender, maar zendt toch geen verkeersinformatie uit.
→ Stem af op een andere zender.
-

PTY geeft "- - - - -" weer.

- De huidige zender is geen RDS-zender.
 - Geen RDS-gegevens ontvangen.
 - De zender geeft het programmatype niet door.
-

Foutmeldingen/berichten**BLANK*1*3**

Er zijn geen tracks opgenomen op de MD.*2
→ Speel een MD af waarop tracks zijn opgenomen.

ERROR*1

- De CD is vuil of is omgekeerd geplaatst.*2
→ Reinig de disc of plaats deze op de juiste manier.
 - De disc kan niet worden afgespeeld wegens een of ander probleem.
→ Plaats een andere disc.
-

FAILURE

De luidspreker/versterker is niet correct aangesloten.

→ Raadpleeg de bijgeleverde gebruiksaanwijzing voor installatie/aansluitingen om de aansluiting te controleren.

LOAD*3

De disc wordt geladen door de wisselaar.
→ Wacht tot het laden is voltooid.

L.SEEK +/-

De lokale zoekfunctie is ingeschakeld tijdens automatisch afstemmen.

NO AF

Er is geen alternatieve frequentie voor de huidige zender.

→ Druk op **(SEEK)** +/- terwijl de zendernaam knippert. Het apparaat gaat zoeken naar een andere frequentie met dezelfde PI-gegevens (Programme Identification). "PI SEEK" wordt weergegeven.

NO DATA*3

Alle eigen namen zijn verwijderd of er zijn geen namen opgeslagen.

NO DISC*3

De disc is niet in de CD/MD-wisselaar geplaatst.
→ Plaats discs in de wisselaar.

NO ID3

Er is geen ID3 tag informatie toegevoegd aan het MP3-bestand.

NO INFO

Er is geen tekstinformatie toegevoegd aan het ATRAC3-/ATRAC3plus-bestand.

NO MAG*3

Er is geen discmagazijn in de CD-wisselaar geplaatst.
→ Plaats het magazijn in de wisselaar.

NO MUSIC

De disc is geen muziekbestand.
→ Plaats een muziek-CD in dit apparaat of de MP3-compatibele wisselaar*3.

NO NAME

Er is geen track-/groep-/discnaam aan de track toegevoegd.

NO TP

Het apparaat blijft beschikbare TP-zenders zoeken.

NOT READ*3

De discgegevens zijn niet gelezen door het apparaat.
→ Plaats de disc en selecteer de disc in de lijst.

NOTREADY*3

De klep van de MD-wisselaar is open of de MD's zijn niet juist geplaatst.
→ Sluit de klep of plaats de MD's op de juiste manier.

OFFSET

Er is wellicht een interne storing.
→ Controleer de aansluiting. Als de foutmelding in het display blijft staan, moet u de dichtstbijzijnde Sony-handelaar raadplegen.

READ

Alle informatie over de track en groep op de disc wordt gelezen.

→ Wacht totdat het lezen is voltooid en het afspeLEN wordt automatisch gestart.

Afhankelijk van de trackstructuur kan dit meer dan een minuut in beslag nemen.

RESET

De CD-speler en CD/MD-wisselaar*3 kunnen niet worden bediend vanwege een probleem.
→ Druk op de RESET toets (pagina 4).

vervolg op volgende pagina →

"LLLL" of "RRR"

Tijdens het snel vooruit- of terugspoelen hebt u het begin of het einde van de disc bereikt en kunt u niet verder.

"_"

Het teken kan niet worden weergegeven met het apparaat.

*1 *Als er een fout optreedt tijdens het afspelen van een CD of MD, wordt het discnummer van de CD of MD niet in het display weergegeven.*

*2 *Het discnummer van de disc met de fout verschijnt in het display.*

*3 *alleen CDX-R3350C*

Als deze oplossingen niet helpen, moet u de dichtstbijzijnde Sony-handelaar raadplegen.

Als u het apparaat ter reparatie wegbrengt omdat een CD niet goed wordt afgespeeld, kunt u het beste de disc meenemen waarmee het probleem is begonnen.

Bitte kreuzen Sie zunächst die genaue Modellbezeichnung in dem dafür vorgesehenen Feld an.

Tragen Sie danach die Seriennummer (SERIAL NO.) in dem reservierten Feld ein. Sie finden diese auf einem Aufkleber, der auf dem Gerätegehäuse angebracht ist. Nehmen Sie den ausgefüllten Geräte-Pass anschließend unbedingt aus der Bedienungsanleitung heraus, falls Sie diese im Fahrzeug aufbewahren möchten. Bitte bewahren Sie den Geräte-Pass an einem sicheren Ort auf. Er kann im Falle eines Diebstahls zur Identifikation Ihres Eigentums dienen.

caraudio	SONY [®]
Geräte-Pass	
Dieser Geräte-Pass dient als Eigentumsnachweis für Ihr caraudio-Gerät im Falle eines Diebstahls.	
Wir empfehlen, den Geräte-Pass nicht im Fahrzeug aufzubewahren, um Missbrauch zu verhindern.	
Modellbezeichnung	
<input type="checkbox"/> CDX-R3350C	
<input type="checkbox"/> CDX-R3350	
Seriennummer (SERIAL NO.)	
<hr/>	