

800V N-Channel VDMOS

使用及贮存时需防静电

符合RoHS 等环保指令要求

1. 主要用途

主要用于高效开关电源、适配器
等功率开关电路

2. 主要特点

- | 开关速度快
- | 通态电阻小，输入电容小

3. 封装外形

TO-3PB

4. 电特性

4.1 极限值

除非另有规定， $T_{amb}=25$

参数名称	符号	额定值	单位
漏极-源极电压	V_{DSS}	800	V
连续漏极电流	I_D	10	A
漏极脉冲电流	I_{DM}	40	A
栅源电压	V_{GS}	± 30	V
单脉冲雪崩能量	E_{AS}	850	mJ
热阻（结到壳）	R_{JC}	0.83	/W
耗散功率($T_a=25$)	P_{tot}	150	W
结温	T_j	150	
贮存温度	T_{stg}	-55 ~ 150	

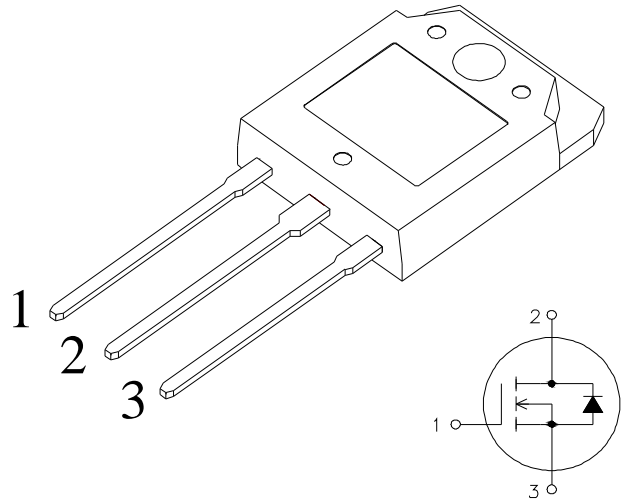

1 栅极 (G) 2 漏极 (D) 3 源极 (S)

4.2 电参数

除非另有规定， $T_{amb}=25$

参数名称	符号	测试条件	规范值			单位
			最小	典型	最大	
漏源击穿电压	BV_{DSS}	$V_{GS}=0V, I_D=250\mu A$	800			V
通态电阻	$R_{DS(on)}$ *	$V_{GS}=10V, I_D=5A$		1.15	1.30	
阈值电压	$V_{GS(TH)}$	$V_{DS}=V_{GS}, I_D=250\mu A$	2		4	V
漏源漏电流	I_{DSS}	$V_{DS}=800V, V_{GS}=0V$			25	μA
栅源漏电流	I_{GSS}	$V_{GS}=\pm 30V$			± 100	nA
源漏二极管正向压降	V_{SD} *	$I_S=10A, V_{GS}=0V$			1.5	V
关断延迟时间	$t_{d(off)}$	$V_{DD}=400V, I_D=10A$ $R_G=25, V_{GS}=10V$		65		ns
输入电容	C_{iss}	$V_{GS}=0V, V_{DS}=25V$ $f=1.0MHz$		1580		pF

* 脉冲测试： $t_p=300\mu s, 2\%$

* $L=10mH, I_D=10A, T_j=25$

4 特性曲线

图 1 安全工作区 (直流)



图 2 Ptot-T关系曲线



图 3 传输特性曲线

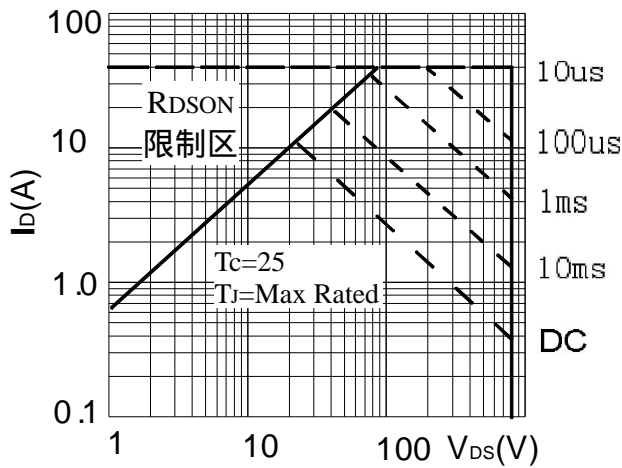

图 4 通态电阻-温度关系曲线

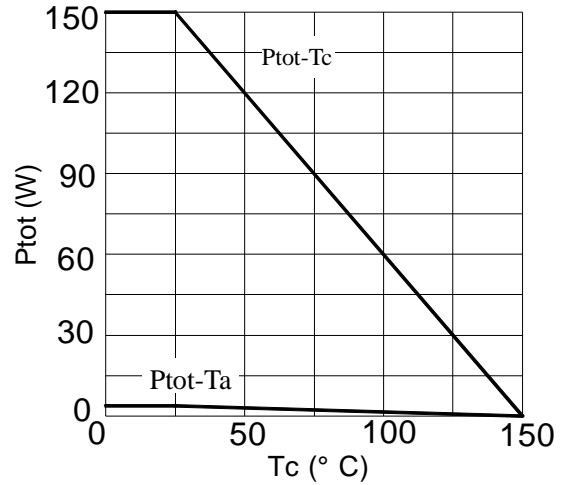

图 5 击穿电压-温度关系曲线

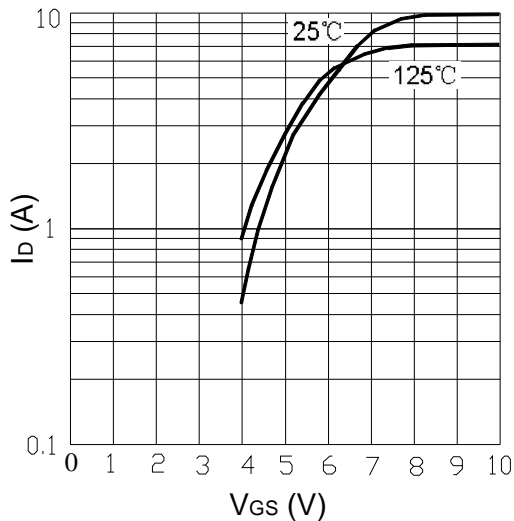

图 6 漏极电流-温度关系曲线

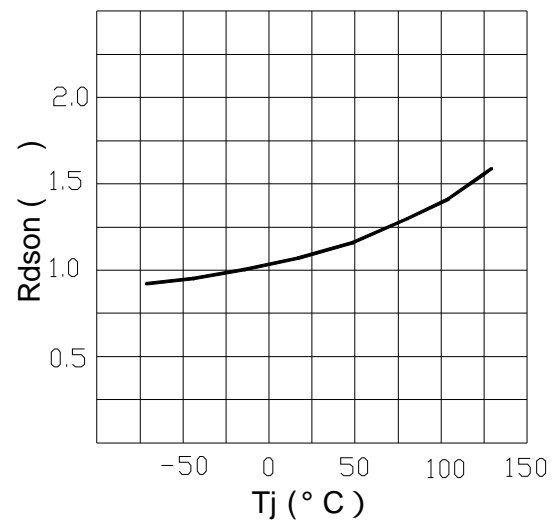

6. 产品外形尺寸图 (单位 : mm)

TO-3PB

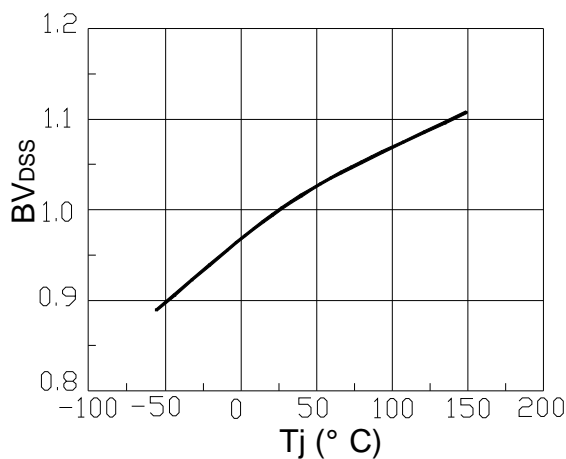
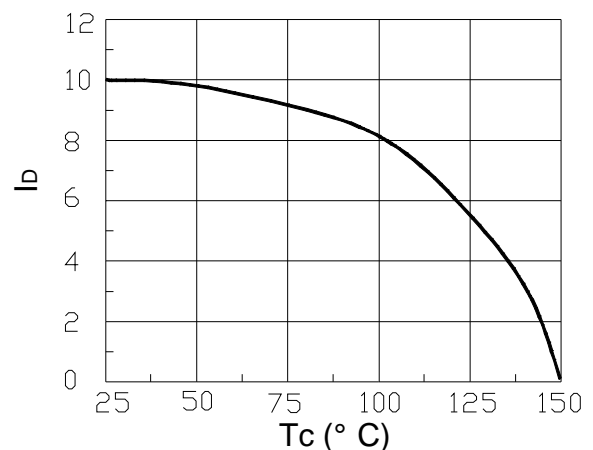