



High Power – CD afspiller med RDS – radio

Betjeningsvejledning

DEH-2030R

DEH-2000R

Pioneer

Installation	4
Installation med gummibøsningen	4
Fjernelse af enheden	4
Tilslutning af enhederne	5
Hovedkontrolfunktioner	8
● Hovedenhed	
Før dette produkt tages i brug	9
Om dette produkt	9
Om denne vejledning	9
Forholdsregler	10
Hvis der opstår problemer	10
Grundlæggende betjening	11
Sådan lyttes til musik	11
Grundlæggende betjening af radioen	12
● Manuel tuning og søgning	
● Preset Tuning	
● Bånd	
Grundlæggende betjening af den indbyggede	
CD-afspiller	13
● Skub ud	
● Discskuffe	
● Melodisøgning og hurtig frem/tilbagespoling	
Displaysymboler og knapper, der svarer til	
hinanden	14
Indgang i funktionsmenuen	14
Funktionsmenuens funktioner	15
Betjening af radioen	17
● Lokal søgning (LOCAL)	
● Hukommelse for bedste stationer (BSM)	
Anvendelse af RDS-funktioner	18
Hvad er RDS?	18
Visning af programservicenavn	18
AF-funktionen (AF)	19
● Aktivering og deaktivering af AF-funktionen	
PI-søgefunktion	20
● PI-søgning	
● Automatisk PI-søgning (efter forudindstillet station)	
Regional funktion (REG)	20
● Aktivering af REG	
TA-funktionen (TA)	21
● Aktivering og deaktivering af TA-funktionen	
● Annullering af trafikmeddelelser	
● Justering af TA-lydstyrken	
● TP-alarmfunktionen	
PTY-funktionen	23
● PTY-søgning	
● Indstilling til afbrydelse af nyhedsprogrammer	
● PTY-alarm	
● Annullering af meddelelser om nødsituationer	
● PTY-liste	

Anvendelse af den indbyggede CD-afspiller 27

- Gentaget afspilning (REPEAT)
- Vilkårlig afspilning (RANDOM)
- Scan-afspilning (T-SCAN)
- Pause (PAUSE)

Lydjustering 29

- Valg af equalizerkurver 29
- Indgang i audiomenuen 29
- Audiomenuens funktioner 30
 - Justering af balancen (FADER)
 - Justering af equalizerkurve (EQ-LOW/MID/HIGH)
 - Finjustering af equalizerkurve
 - Justering af loudness (LOUD)
 - Forbedring af forreste lyd kvalitet (FIE)
 - Justering af kildeniveau (SLA)

Afmontering og genmontering af frontpanelet 33

- Tyveribeskyttelse 33
 - Afmontering af frontpanelet
 - Genmontering af frontpanelet
 - Advarselstone

Startindstilling 34

- Indgang i menuen for startindstilling 34
- Funktioner i menuen for startindstilling 35
 - Ændring af FM-indstillingstrin (FM STEP)
 - Ændring af automatisk PI-søgning (A-PI)
 - Indstilling af advarselstone (WARN)

Vedligeholdelse af CD-afspilleren 36

- Forholdsregler 36
- Fejlmeddelser fra den indbyggede CD-afspiller 36

Tekniske data 37

Bemærk:

- Før den endelige installation af enheden skal ledningerne forbindes midlertidigt, og man skal sørge for, at alt er tilsluttet korrekt og at enheden og systemet fungerer korrekt.
- Benyt kun de dele, der følger med enheden, for at sikre korrekt installation. Anvendelse af uautoriserede dele kan forårsage fejl.
- Henvend dig til den nærmeste forhandler, hvis installationen kræver, at der bores huller eller at køretøjet ændres på andre måder.
- Installer enheden, hvor den ikke er i vejen for føreren og ikke kan forårsage skader på passagerer, hvis der er et pludseligt stop, f.eks. ved en nødopbremsning.
- Halvlederlaseren vil blive beskadiget, hvis den overophedes; derfor må enheden ikke installeres på steder, hvor der er varmt, f.eks. i nærheden af en varmeudmunding.
- Hvis installationsvinklen overstiger 60° fra vandret, vil enheden muligvis ikke fungere optimalt.

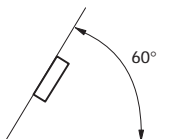

Installation med gummibøsningen

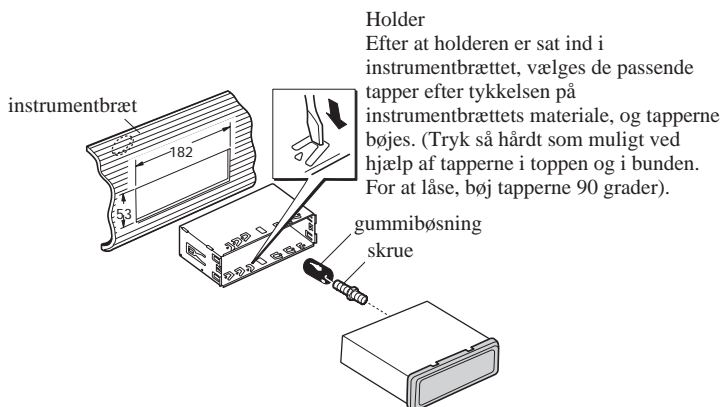

Fjernelse af enheden

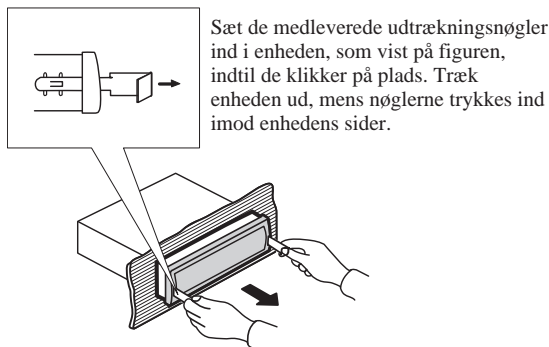

Bemærk:

- Denne enhed er beregnet til køretøjer med et 12 volt batteri og negativ stelforbindelse. Inden den installeres i lastbiler eller busser, skal batteriets spænding kontrolleres.
- For at undgå kortslutninger i det elektriske system skal batteriets negative kabel kobles fra, inden installationen begyndes.
- Se brugervejledningen m.h.t. enkeltheder om tilslutning af forstærkeren og andre enheder, og tilslut dem derefter på korrekt måde
- Ledningerne skal sikres med kabelklemmer eller tape. Vikl tape om ledningerne for at beskytte dem, hvor de ligger op ad metaldele.
- Alle ledninger skal føres og sikres, så de ikke kan røre ved bevægelige dele som gearstang, håndbremse eller glideskinner til sæder. Ledningerne må ikke føres på steder, der kan blive varme, som f.eks. ved varmeudmundinger. Hvis ledningernes isolering smelter eller rives i stykker, er der fare for, at ledningerne kortsletter køretøjets karosseri.
- Den gule ledning må ikke føres ind i motorrummet gennem et hul for at blive tilsluttet batteriet. Dette ville beskadige ledningens isolering og forårsage en meget farlig kortslutning.
- Ingen ledning må forkortes. I modsat fald kan beskyttelses kredsløbet svigte.
- Tilfør aldrig strøm til andet udstyr ved at skære i isoleringen af enhedens strømforsyningsledning og ved at tappe ledningen. Ledningens strømkapacitet vil blive overskredet, hvilket fører til overophedning.
- Når en sikring udskiftes, sørg for, at der kun anvendes sikringer af den type, der er nævnt på sikringsholderen.
- Da der anvendes et unikt BPTL-kredsløb, må ledningerne aldrig føres sådan, at højttalerledningerne stelforbindes direkte eller at de venstre og højre negative højttalerledninger er fælles.
- Den sorte ledning er stelforbindelsen. Denne skal stelforbindes separat fra stelforbindelsen af produkter med høj strømstyrke som f.eks. effektforstærkere. Hvis produkterne stelforbindes sammen og stelforbindelsen løsner sig, er der fare for beskadigelse af produkterne eller ild.
- Højttalere, der tilsluttes denne enhed, skal være af højeffektypen med mindste værdier på 45 W og en impedans på mellem 4 og 8 ohm. Tilslutning af højttalere med andre udgangs- og/eller impedansværdier kan beskadige højttalerne.
- Hvis der benyttes en ekstern effektforstærker sammen med dette system, sørg for, at den blå/hvide ledning ikke tilsluttes forstærkerens strømterminal. På samme måde må den blå/hvide ledning ikke tilsluttes autoantennens strømterminal. En sådan tilslutning ville medføre et stort strømtab og svigt i systemet.
- Hvis denne enhed installeres i et køretøj, der ikke har en ACC-position (tilbehør) på tændingskontakten, bør enhedens røde ledning tilsluttes en terminal, der er koblet sammen med tændingskontaktens ON/OFF-valg. Sker dette ikke, kan køretøjets batteri aflades, hvis du er væk fra køretøjet i flere timer.



ACC position

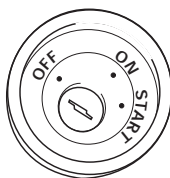

ingen ACC-position

Tilslutning af enhederne

Bemærk:

Afhængigt af køretøjets type kan funktionen af *3 og *5 være forskellig. Hvis dette er tilfældet, sørg for, at *2 forbindes med *5 og *4 med *3.

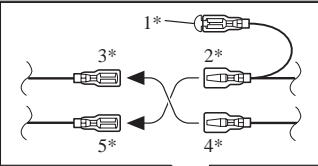

Forbind ledninger med samme farve med hinanden.

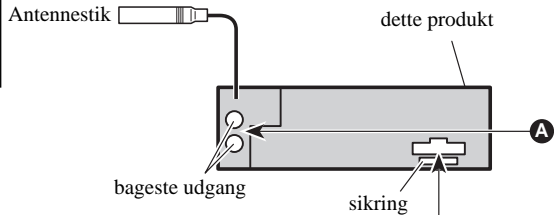

hætte (1*)

Hvis denne terminal ikke benyttes, må hættten ikke fjernes.

gul (3*)
huhommelse
(eller tilbehør)

rød (5*)
tilbehør
(eller huhommelse)

gul (2*)
til terminal, der altid er
forsynet med strøm, uanset
tændingskontaktens position.

rød (4*)
til elektrisk terminal, der er
styret af tændingskontakt (12
V DC) ON/OFF

sikringsmodstand

sort (stel)
til køretøjets (metal-) karosseri

blå
til autoantennens relækontrolterminal
(maks. 300 mA 12 V DC)

ISO-stik
Bemærk:

I nogle køretøjer kan ISO-stikket være delt op i to. Hvis dette er tilfældet, sørg for, at begge stik tilsluttes.



gul/sort

Hvis du bruger en mobiltelefon, tilslut den via Audio Mute-ledningen på mobiltelefonen. Hvis ikke, skal Audio Mute-ledningen ikke forbindes.

sikringsmodstand

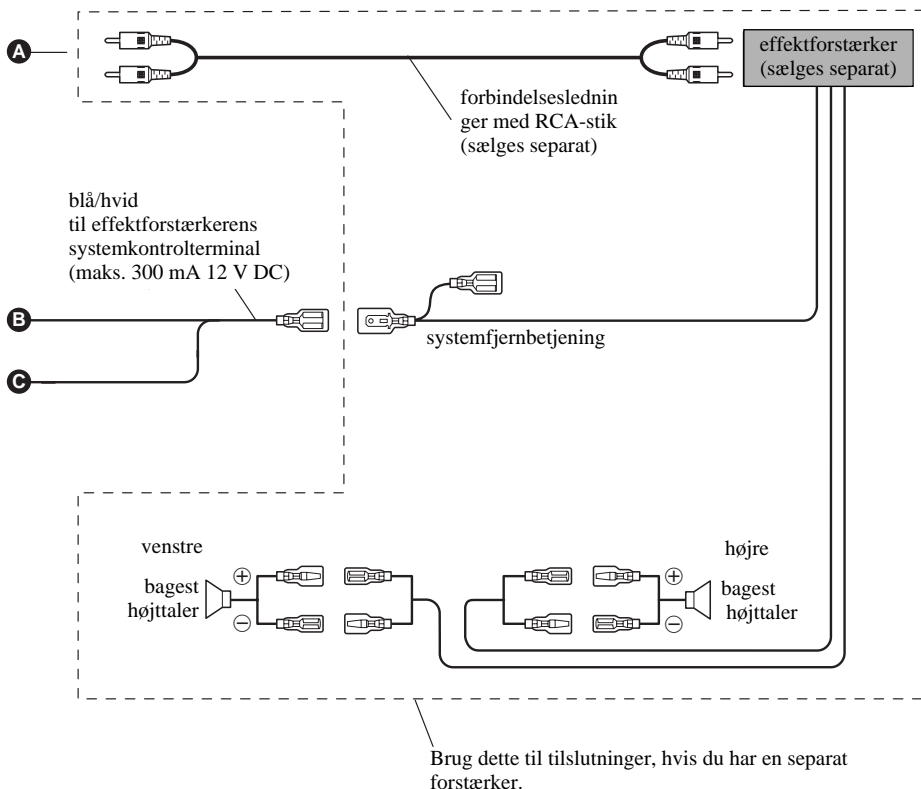

højttalerledninger

hvid	:forreste venstre	⊕
hvid/sort	:forreste venstre	⊖
grå	:forreste højre	⊕
grå/sort	:forreste højre	⊖
grøn	:bageste venstre	⊕
grøn/sort	:bageste venstre	⊖
violet	:bageste højre	⊕
violet/sort	:bageste højre	⊖

Bemærk:

De elektriske ledninger i dette produkt kan have andre farver end tilsvarende ledninger (med samme funktion) hos andre produkter. Når dette produkt forbindes med et andet produkt, skal betjeningsvejledningen for hvert produkt læses nøje igennem, og derefter skal ledningerne med samme funktion hos de to produkter forbindes med hinanden.

Hovedenhed

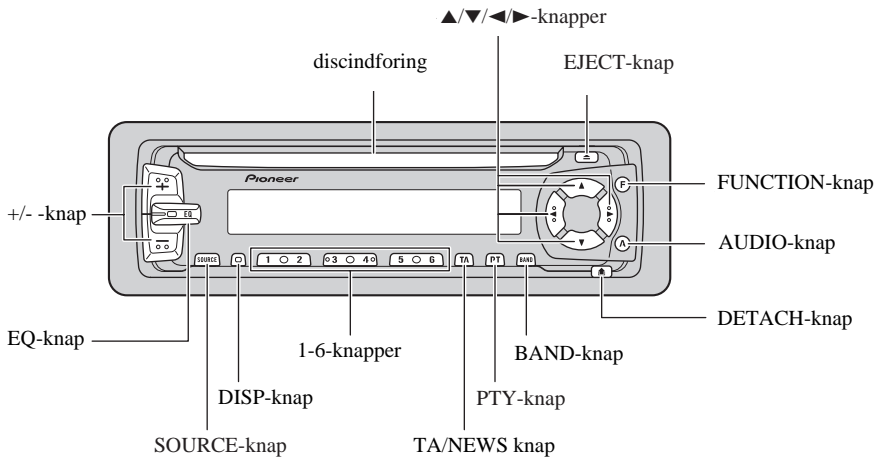

Om dette produkt

- Dette produkt er i overensstemmelse med direktiverne vedrørende elektromagnetisk kompatibilitet (89/336/EEC, 93/31/EEC) og CE-direktivet vedrørende mærkning (93/68/EEC).

Radiofrekvenserne på dette produkt er tildelt til brug i Vesteuropa, Asien, Mellemøsten, Afrika og Oceanien. Anvendelse i andre områder end de nævnte kan medføre forringet modtagelse. RDS-funktionen fungerer kun i områder med FM-stationer, som sender RDS-signaler.

Om denne vejledning

Dette produkt er udstyret med mange avancerede funktioner, som sikrer fremragende modtagelse og drift. Alle funktioner er beregnet til at være så nemme at betjene som muligt, men mange af dem er ikke selvforklarende. Denne betjeningsvejledning er beregnet til at hjælpe dig med at få fuldt udbytte af funktionernes potentiale og til at give dig maksimal lytteglæde.

Vi anbefaler, at du gør dig bekendt med funktionerne og deres betjening ved at gennemblæse vejledningen, inden du tager dette produkt i brug. Det er specielt vigtigt, at du læser og følger "Forholdsregler" på side 10 og i andre afsnit.

Forholdsregler

- Et mærkat “CLASS 1 LASER PRODUCT” er anbragt på afspillerens bund.



- Pioneer CarStereo-Pass er kun til anvendelse i Tyskland.
- Sørg altid for at have denne betjeningsvejledning ved hånden – den er en hjælp vedrørende betjeningsprocedurer og forholdsregler.
- Lydstyrken skal altid indstilles så lavt, at udefra kommende lyde kan høres.
- Beskyt produktet mod fugt.
- Hvis batteriet kobles fra, slettes den forudindstillede hukommelse, og hukommelsen skal programmeres forfra.

Hvis der opstår problemer

Hvis dette produkt ikke fungerer korrekt, bør du henvende dig til din forhandler eller den nærmeste autoriserede Pioneer-serviceafdeling.

Sådan lyttes til musik

I det følgende forklares de startoperationer, der er nødvendige, inden du kan lytte til musik.

Bemærk:

- Isættelse af en disc i dette produkt - se side 13.

1. Vælg den ønskede kilde (f.eks. radioen).

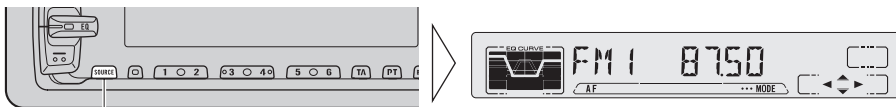

Hvert tryk ændrer kilden ...

■ Hovedenhed

Hvert tryk på SOURCE-knappen vælger den ønskede kilde i følgende rækkefølge:
indbygget CD-afspiller → radio

Bemærk:

- Lydkilden ændres ikke, hvis der ikke er indsat nogen disc i dette produkt.

2. Hæv eller sænk lydstyrken.

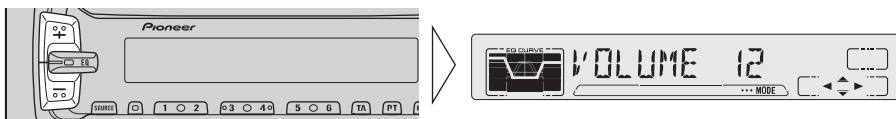

3. Sluk (OFF) for kilden.

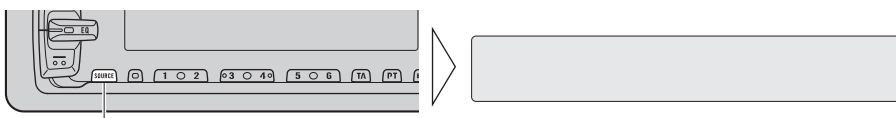

Hold knappen nede i et sekund eller mere.

Grundlæggende betjening af radioen

Dette produkts AF-funktion kan sættes til ON eller OFF. Til normal betjening af radioen bør AF være sat til OFF.

Manuel tuning og søgning

- Du kan vælge tuningmetoden ved at trykke på ◀/▶-knappen i kortere eller længere tid.

Manuel tuning (trin for trin)	0,5 sekunder eller mindre
Søgning	0,5 sekunder eller mere

Bemærk:

- Hvis du holder knappen nede i mere end 0,5 sekunder, kan du springe radiostationer over. Søgning starter, så snart du holder op med at trykke på knappen.
- Stereoindikatoren "◉" tændes, når en stereostation er valgt

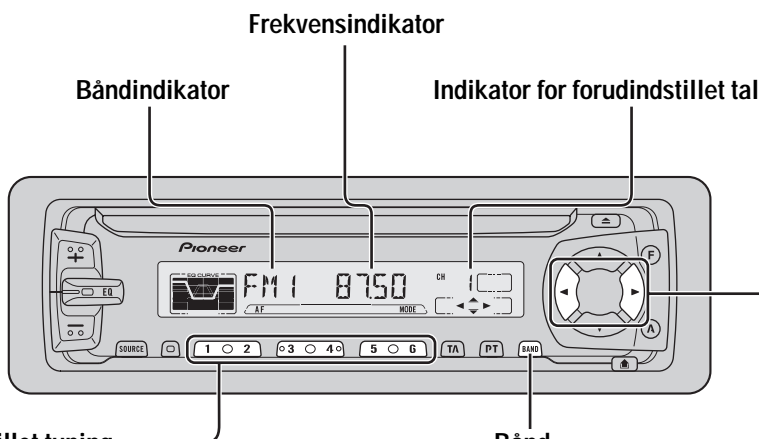

- Du kan gemme radiostationer under knapperne 1 til 6 til nemt genvalg med et enkelt tryk.

Genvalg af forudindstillet station	2 sekunder eller mindre
Gem radiostation i hukommelsen	2 sekunder eller mere

Bemærk:

- Op til 18 FM-stationer (6 i FM1, FM2 og FM3) og 6 MW/LW-stationer kan gemmes i hukommelsen.
- Du kan også bruge ▲ eller ▼-knapperne til at genvælge radiostationer, der er gemt under knapperne 1 til 6.

FM 1 → FM 2 → FM 3
→ MW/LW

Grundlæggende betjening af den indbyggede CD-afspiller

Skub ud

Bemærk:

- CD-funktionen kan sættes til ON eller OFF, mens disken stadig sidder i dette produkt (se side 18).
- Discs, der er delvist sat ind efter "skub ud", kan beskadiges eller falde ud.

Discskuffe

Den indbyggede CD-afspiller afspiller en standard eller 8 cm (single) CD ad gangen. Når der afspilles en 8 cm CD, skal der ikke bruges nogen adapter.

Indikator for melodinummer

Indikator for forløbet spilletid

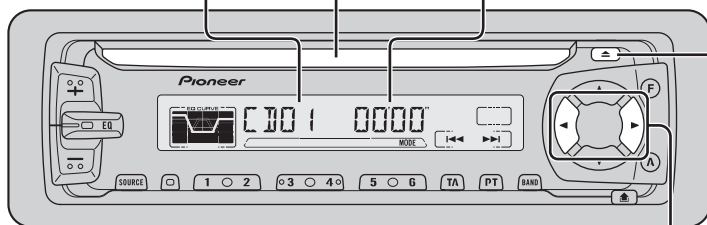

Melodisøgning og hurtig frem/tilbagespoling

- Du kan vælge mellem melodisøgning og hurtig frem/tilbagespoling ved at trykke på ◀/▶-knappen i kortere eller længere tid.

Melodisøgning	0,5 sekunder eller mindre
Hurtig frem/tilbagespoling	bliv ved med at trykke

Bemærk:

- Hvis en disc ikke kan indsættes helt eller hvis afspilningen mislykkes, skal du sikre dig, at den indspillede side vender nedad. Tryk på EJECT-knappen og kontrollér, om disken er beskadiget, inden den sættes ind igen.
- Hvis en CD indsættes med den indspillede side opad, skubbes den ud automatisk efter nogle få øjeblikke.
- Hvis den indbyggede CD-afspiller ikke kan fungere korrekt, vises der en fejlmeddelelse (som f.eks. "ERROR-14") på displayet. Se "Fejlmeddelelser fra den indbyggede CD-afspiller" på side 36.

Displaysymboler og knapper, der svarer til hinanden

Displayet på dette produkt er udstyret med symboler for funktioner. Disse symboler lyser for at vise, hvilke af ▲/▼/◀/▶-, FUNCTION- og AUDIO- knapperne du kan anvende. Hvis du er i funktionsmenuen (se næste afsnit), i menuen for startindstilling (se side 35) eller i audiomenuen (se side 30), gør symbolerne det også nemt at se, hvilke ▲/▼/◀/▶-knapperne du kan anvende til at sætte funktioner til ON eller OFF, til at indstille gentaget afspilning og til at udføre andre operationer.

■ Hovedenhed

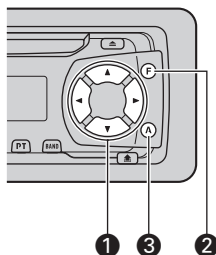

■ Display

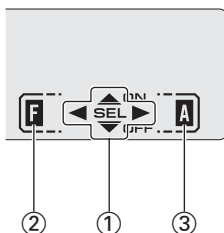

Når ① er tændt på displayet, udføres passende operationer med knapperne ①.

Når ② er tændt på displayet, viser dette, at du er i funktionsmenuen eller i menuen for startindstilling. Du kan skifte mellem disse menuer og mellem forskellige moduser indenfor menuerne ved hjælp af knappen ② på hovedenheden.

Når ③ er tændt på displayet, viser dette, at du er i audiomenuen. Du kan skifte mellem moduser indenfor audiomenuen ved hjælp af knappen ③ på hovedenheden.

Indgang i funktionsmenuen

Funktionsmenuen giver dig mulighed for at betjene nemme funktioner for hver kilde.

Bemærk:

- Når du er gået ind i funktionsmenuen og der ikke udføres en operation indenfor ca. 30 sekunder, går enheden automatisk ud af funktionsmenuen.

1. Vælg den ønskede modus i funktionsmenuen (se “Funktionsmenuens funktioner”).

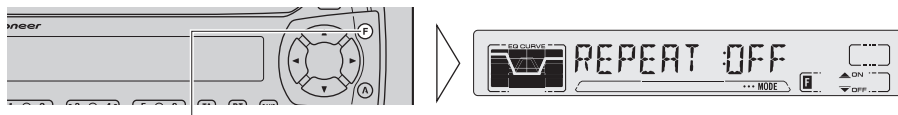

Hvert tryk ændrer modusen ...

3. Betjen en funktion (f.eks. gentagelse).

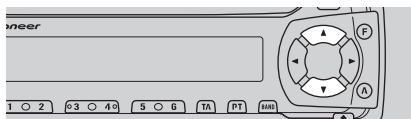

Knappen, der anvendes, og operationen, den udfører, vises af funktionssymbolerne. Tryk ▲-knappen for at sætte funktionssymbolerne til ON og ▼-knappen for at sætte funktionssymbolerne til OFF.

3. Gå ud af funktionsmenuen.

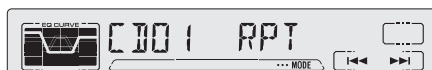
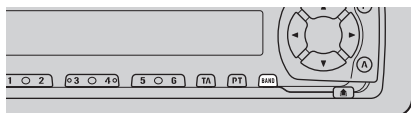

Funktionsmenuens funktioner

Skemaet nedenfor viser funktionerne for hver kilde i funktionsmenuen. Skemaet viser også indikatorer for hver funktion, operationer og knapper, der anvendes til at udføre operationer. For yderligere oplysninger, eller hvis du ønsker at få mere at vide om en operation, se sidehenvisningen, der er nævnt i skemaet.

■ Radio

Funktionens navn (display)	Knap: operation	Side
BSM (hukommelse for bedste stationer)	▲:ON ▼:OFF	17
REG (regional funktion)	▲:ON ▼:OFF	20
LOCAL (lokal søgning)	1 ▲:ON ▼:OFF 2 ◀ eller ▶: vælg (følsomhed)	17
TA-funktion	▲:ON ▼:OFF	21
AF-funktion	▲:ON ▼:OFF	19

■ Indbygget CD-afspiller

Funktionens navn (display)	Knap: operation	side
Gentagelse (REPEAT)	▲:ON ▼:OFF	27
Tilfældig afspilning (RANDOM)	▲:ON ▼:OFF	27
Scan-afspilning (T-SCAN)	▲:ON ▼:OFF	28
Pause (PAUSE)	▲:ON ▼:OFF	28

Lokal søgning (LOCAL)

Når lokal modus er sat til ON, kan du kun vælge stationer, der leverer kraftige signaler.

1. Tryk på **FUNCTION**-knappen og vælg lokal modus (LOCAL) i funktionsmenuen.

2. Slå lokal modus til (ON) og fra (OFF) med **▲/▼**-knapperne.



3. Vælg den ønskede følsomhed for lokal søgning med **◀/▶**-knapperne.



FM : LOCAL 1 ↔ LOCAL 2 ↔ LOCAL 3 ↔ LOCAL 4

MW/LW : LOCAL 1 ↔ LOCAL 2

Bemærk:

- Indstillingen LOCAL 4 tillader kun modtagelse af de kraftigste stationer, mens lavere indstillinger giver mulighed for at modtage stadig svagere stationer.

Hukommelse for bedste stationer (BSM)

BSM-funktionen (hukommelse for bedste stationer) gemmer automatisk stationer i hukommelsen

1. Tryk på **FUNCTION**-knappen og vælg BSM-modus (BSM) i funktionsmenuen.

2. Slå BSM til (ON) med **▲**-knappen.

Stationerne med de kraftigste signaler vil blive gemt under knapperne 1-6 med rækkefølgen svarende til styrken af deres signal.



- For at afbryde processen, tryk på **▼**-knappen i funktionsmenuen, inden lagringen i hukommelsen er afsluttet.

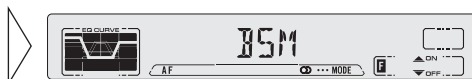

Hvad er RDS?

RDS (Radio Data System) er et system til transmission af datasignaler sammen med FM-programmer. Disse datasignaler, der ikke kan høres, tilbyder en række funktioner, såsom programservicenavn, visning af programtype, standby for trafikmeddelelser, automatisk indstilling og programindstilling, som er beregnet til at hjælpe radiolyttere med at stille ind på en ønsket station.

Bemærk:

- RDS-service tilbydes ikke af alle stationer.
- RDS-funktioner, som AF (søgning efter alternative frekvenser) og TA (standby for trafikmeddelelser) er kun aktive, når din radio er indstillet på RDS-stationer.

Visning af programservicenavn

Med denne funktion erstatter navnene på de netværk/stationer, som tilbyder RDS-service, frekvensen på displayet i nogle sekunder efter at de er indstillet.

- Hvis du ønsker oplysninger om **PTY (programtype)** eller den aktuelle stations frekvens, kan du ændre displayet.

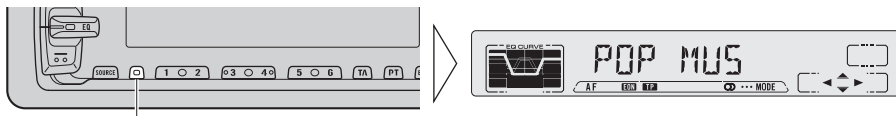

Hvert tryk ændrer displayet ...

Hvert tryk på DISP-knappen ændrer displayet i følgende rækkefølge:
programservicenavn → PTY-oplysninger → frekvens

Bemærk:

- Når displayet er ændret og der ikke udføres en operation indenfor 8 sekunder, vises programservicenavnet automatisk.

■ Visning af PTY-oplysninger

PTY-oplysninger (Program Type ID code) for den aktuelle station vises på displayet i 8 sekunder. Oplysningerne er opført i listen i afsnittet “PTY-liste” på side 26.

■ Visning af frekvens

Den aktuelle stations frekvens vises på displayet.

AF-funktionen (AF)

AF-funktionen (søgning efter alternative frekvenser) anvendes til at søge efter andre frekvenser indenfor samme netværk som den station, der er indstillet i øjeblikket. Hvis der er problemer med modtagelsen af den aktuelt indstillede station eller bedre modtagelse er mulig på en anden frekvens, genindstiller AF-funktionen automatisk modtageren på en anden frekvens i netværket, som sender et stærkere signal.

Bemærk:

- AF indstiller modtageren kun til RDS-stationer, når du anvender søgning eller BSM-autohukommelse med AF-indikatoren sat til ON.
- Hvis du genvælger en forudindstillet station, kan radioen opdatere den forudindstillede station med en ny frekvens fra stationens AF-liste. (Dette er kun muligt ved anvendelse af forudindstillede stationer på FM1- og FM2-båndet.) Der vises ikke noget forudindstillet tal på displayet, hvis RDS-data for den station, der modtages, adskiller sig fra den oprindeligt gemte station.
- Under en AF-frekvenssøgning kan lyden midlertidigt afbrydes af et andet program.
- Hvis radioen er indstillet på en station uden RDS-funktioner, blinker AF-indikatoren.
- AF kan slås til (ON) eller fra (OFF) uafhængigt for hvert FM-bånd.

Aktivering og deaktivering af AF-funktionen

AF er som standardindstilling sat til ON.

1. Tryk på **FUNCTION**-knappen og vælg **AF-modus (AF)** i funktionsmenuen.
2. Aktiver eller deaktiver **AF**, mens et **FM-bånd** er valgt.

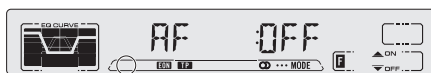
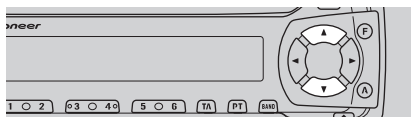

“AF” forsvinder.

PI-søgefunktion

Radioen søger efter en anden frekvens, der udsender samme program. "PI SEEK" vises på displayet, og lyden fra radioen dæmpes under en PI-søgning. Dæmpningen ophæves efter afslutningen af PI-søgningen, hvad enten søgningen lykkes eller ej. Hvis PI-søgningen ikke lykkes, vender radioen tilbage til den foregående frekvens.

PI-søgning

Hvis radioen ikke kan finde en egnet alternativ frekvens, eller hvis radiosignalet er for svagt til rimelig modtagelse, startet PI-søgningen automatisk.

Automatisk PI-søgning (efter forudindstillet station)

Hvis forudindstillede stationer ikke kan genvælges, som f.eks. ved lange afstande, kan produktet indstilles til at udføre en PI-søgning også under genvalg af forudindstillede stationer.

Standardindstillingen til automatisk PI-søgning er sat til OFF.

Bemærk:

- Vi henviser til "Menu for startindstilling" m.h.t. oplysninger om, hvordan automatisk PI-søgning sættes til ON eller OFF.

Regional funktion (REG)

Hvis AF anvendes til at genindstille radioen automatisk, begrænser REG (regional) valgmulighederne til stationer, der sender regionale programmer.

Bemærk:

- Regionale programmer og regionale netværk er organiseret forskelligt, afhængigt af landet (f.eks. kan de skifte alt efter klokkeslet, delstat eller transmissionsområde).
- Det forudindstillede tal kan forsvinde fra displayet, hvis radioen indstilles til en regional station, der adskiller sig fra den oprindeligt indstillede station.

Aktivering af REG

REG-funktionen kan sættes til ON uafhængigt for hvert FM-bånd

1. Tryk på **FUNCTION**-knappen og vælg **REG-modus (REG)** i funktionsmenuen.
2. Aktiver eller deaktiver **REG**, mens et FM-bånd er valgt.



"REG"

TA-funktionen (TA)

TA-funktionen (standby for trafikmeddelelser) giver dig mulighed for at modtage trafikmeddelelser automatisk, uanset hvilken lydkilde du lytter til (radio, indbygget CD-afspiller). TA-funktionen kan aktiveres enten for en TP-station (en station som sender trafikmeddelelser) eller en EON TP-station (en station som tilbyder oplysninger, der giver krydshenvisninger til TP-stationer).

Aktivering og deaktivering af TA-funktionen.

1. Stil ind på en TP- eller EON TP-station.

TP-indikatoren lyser, hvis radioen er indstillet på en TP-station, og både EON- og TP-indikatoren lyser, hvis radioen er indstillet på en EON TP-station.

2. Aktiver TA-funktionen.

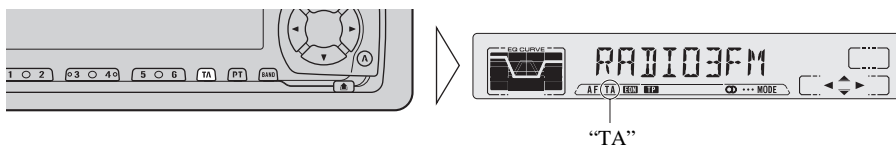

TA-indikatoren lyser, hvilket angiver, at radioen venter på trafikmeddelelser. Gentag den foregående operation, når der ikke modtages trafikmeddelelser, for at deaktivere TA-funktionen.

Bemærk:

- Du kan også slå TA-funktionen til eller fra i funktionemenuen.
- Efter modtagelse af trafikmeddelelser skifter systemet tilbage til den oprindelige kilde.
- TA-funktionen kan aktiveres fra modusen for indbygget CD-afspiller, hvis radioen sidst var indstillet på FM-båndet, men ikke hvis den sidst var indstillet på MW/LW-båndet.
- Hvis radioen sidst var indstillet på FM, giver aktiveringen af TA-funktionen dig mulighed for at betjene andre indstillingsfunktioner, mens du lytter til en CD.
- Kun TP- eller EON TP-stationer indstilles under søgemodus, hvis TA-indikatoren er sat til ON.
- Kun TP- eller EON TP-stationer gemmes af BSM, hvis TA-indikatoren er sat til ON.

Annullering af trafikmeddelelser

- Tryk på TA/NEWS-knappen, mens du modtager en trafikmeddelelse, for at annullere meddelelsen og vende tilbage til den oprindelige kilde.



Meddelelsen annulleres, men radioen forbliver i TA-modus, indtil TA/NEWS-knappen trykkes igen.

Justering af TA-lydstyrken

Når en trafikmeddelelse begynder, justeres lydstyrken automatisk til et forudindstillet niveau, således at du kan høre meddelelsen tydeligt.

- Indstil lydstyrken ved at justere den under modtagelsen af en trafikmeddelelse.

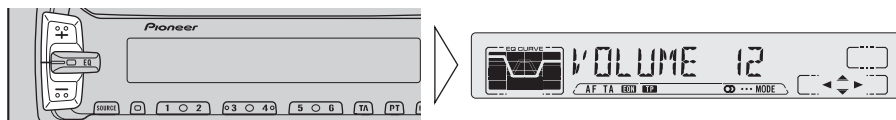

Den nyindstillede lydstyrke gemmes i hukommelsen og genanvendes for de efterfølgende trafikmeddelelser.

TP-alarmfunktionen

Omkring 30 sekunder efter at TP- eller EON-indikatoren slukkes p.g.a. et svagt signal, lyder der et 5 sekunder langt bip for at minde dig om, at du skal vælge en anden TP- eller EON-station

- Hvis du lytter til radioen, stil ind på en anden TP- eller EON TP-station.

I modusen for indbygget CD-afspiller, vælger radioen automatisk TP-stationen med det kraftigste signal i det aktuelle område 10 (eller 30*) sekunder efter at TP er forsvundet fra displayet.

* Time taken before Seek begins.

TA-funktion ON	10 sekunder
TA-funktion og AF-funktion ON	30 sekunder

PTY-funktionen

Med bred og smal klassificering af programtypen tilbyder PTY-funktionen to muligheder for at vælge stationer efter den programtype, de sender (PTY-søgning). Den tilbyder også automatisk indstilling på meddelelser om nødsituationer (PTY-alarm).

Bemærk:

- Det er ikke nødvendigt at foretage indstillingerne for PTY-søgning igen, hvis de er blevet indstillet tidligere. Efter valg af indstillingsmodus til PTY-søgning i trin 1 skal du kun udføre PTY-søgning i trin 4.

PTY-søgning

1. Vælg indstillingsmodus til PTY-søgning.



2. Vælg PTY-søgemetode (bred, smal).

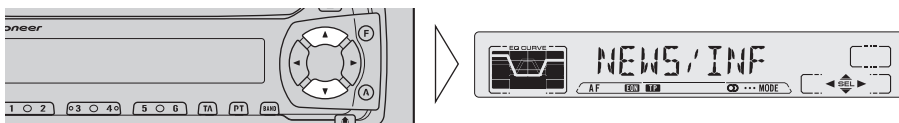

3. Vælg en af PTY'erne.



4. Start PTY-søgningen.

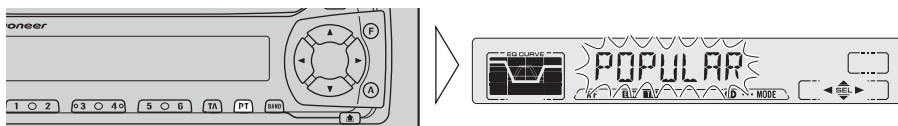

Radioen søger efter en station, som sender den ønskede PTY.

For at gå ud af indstillingsmodus til PTY-søgning, hold PTY-knappen nede i 2 sekunder eller længere.

Bemærk:

- Hvis en PTY-kode på nul modtages fra en station, vises "NONE". Dette viser, at stationen ikke har defineret sit programtilbud.
- Nogle stationers programmer kan adskille sig fra dem, der angives af den udsendte PTY.
- Hvis der ikke kan findes en station, der sender den valgte programtype, vises "NOT FOUND" i ca. 2 sekunder, og radioen vender tilbage til den oprindelige station.

Indstilling til afbrydelse af nyhedsprogrammer

Automatisk modtagelse af nyhedsprogrammer med PTY-koder kan sættes til ON eller OFF. Hvis modtagelsen af et nyhedsprogram slutter, genoptages modtagelsen af det foregående program.

- **Sæt afbrydelse til ON eller OFF.**

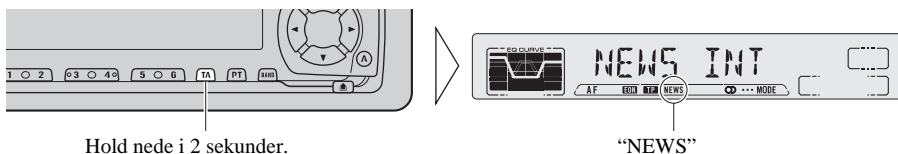

Hold nede i 2 sekunder.

"NEWS"

PTY Alarm

PTY-alarm er en speciel PTY-kode for meddelelser om nødsituationer såsom naturkatastrofer. Når radioen modtager radioalarmkoden, vises "ALARM" på displayet, og lydstyrken justeres til den til trafikmeddelelser. Når stationen afslutter udsendelsen af nødmeddelelsen, vender systemet tilbage til den foregående kilde.



Bemærk:

- Systemet skifter tilbage til den oprindelige kilde efter modtagelse af meddelelser om nødsituationer.

Annullering af meddelelser om nødsituationer

- Tryk på TA/NEWS-knappen under modtagelsen af en meddelelse om nødsituationer for at annullere meddelelsen og vende tilbage til den oprindelige kilde.

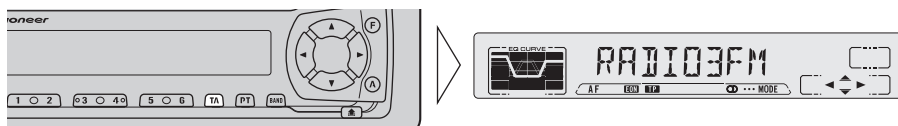

PTY-liste

Bred	Smal	Detaljer
News&Inf	NEWS	Nyheder
	AFFAIRS	Aktuelle emner
	INFO	Generelle oplysninger og rådgivning
	SPORT	Sportsprogrammer
	WEATHER	Vejrudsigter / metereologiske oplysninger
	FINANCE	Rapporter om aktiemarkedet, erhverv og handel
Popular	POP MUS	Populær musik
	ROCK MUS	Moderne musik
	EASY MUS	Let underholdningsmusik
	OTH MUS	Andre typer musik, der ikke kan kategoriseres
	JAZZ	Programmer baseret på jazzmusik
	COUNTRY	Programmer baseret på countrymusik
	NAT MUS	Programmer baseret på nationalmusik
	OLDIES	Oldies, programmer baseret på musik fra den 'gyldne alder'
	FOLK MUS	Programmer baseret på folkemusik
Classics	L. CLASS	Lettere klassisk musik
	CLASSIC	Seriøs klassisk musik
Others	EDUCATE	Undervisningsprogrammer
	DRAMA	Radiospil og serier
	CULTURE	Programmer der omhandler alle aspekter af national eller regional kultur
	SCIENCE	Programmer om natur, forskning og teknologi
	VARIED	Lettere underholdningsprogrammer
	CHILDREN	Børneprogrammer
	SOCIAL	Programmer om sociale emner
	RELIGION	Programmer om religiøse emner og tjenester
	PHONE IN	Programmer med telefonopkald
	TOURING	Rejseprogrammer. Ikke til meddelelser om trafikproblemer
	LEISURE	Programmer om hobbyer og fritidsaktiviteter
	DOCUMENT	Dokumentariske programmer

Gentaget afspilning (REPEAT)

Gentaget afspilning afspiller samme melodi gentagne gange.

1. Tryk på **FUNCTION**-knappen og vælg gentagelsesmodus (**REPEAT**) i funktionsmenuen.
2. Slå gentaget afspilning til (**ON**) eller fra (**OFF**) med **▲/▼**-knapperne



Bemærk:

- Hvis du udfører melodisøgning eller hurtig frem/tilbagespoling, afbrydes gentaget afspilning automatisk.

Vilkårlig afspilning (RANDOM)

Vilkårlig afspilning afspiller melodierne på en CD i tilfældig rækkefølge for at skabe afveksling.

1. Tryk på **FUNCTION**-knappen og vælg vilkårlig modus (**RANDOM**) i funktionsmenuen.
2. Slå vilkårlig afspilning til (**ON**) eller fra (**OFF**) med **▲/▼**-knapperne.



Scan-afspilning (T-SCAN)

Scan-afspilning afspiller de første 10 sekunder af hver melodi på en CD efter hinanden.

1. Tryk på **FUNCTION**-knappen og vælg **scan-modus (T-SCAN)** i funktionsmenuen.
2. Slå **scan-modus til (ON)** med **▲**-knappen.



3. Når du har fundet den ønskede melodi, kan du afbryde **scan-afspilning med ▼**-knappen.

Hvis funktionsmenuen automatisk annulleres på dette tidspunkt, vælg **scan-modus** endnu en gang i funktionsmenuen.



Bemærk:

- Scan-afspilning afbrydes automatisk, efter at alle melodier på en disc er blevet scannet.

Pause (PAUSE)

Pause giver dig mulighed for at afbryde den melodi, der er ved at blive afspillet

1. Tryk på **FUNCTION**-knappen og vælg **pause-modus (PAUSE)** i funktionsmenuen.
2. Slå **pause til (ON)** eller **fra (OFF)** med **▲/▼**-knapperne.



Valg af equalizerkurver

Du kan skifte mellem equalizerkurver.

- Flyt EQ-knappen opad eller nedad for at vælge den ønskede equalizerkurve.

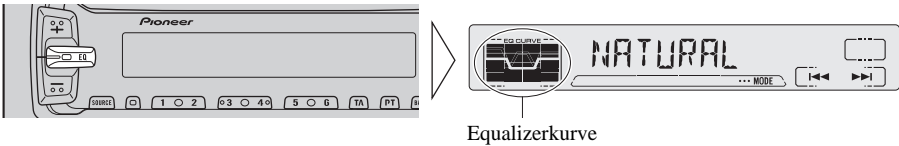

POWERFUL ↔ NATURAL ↔ VOCAL ↔ CUSTOM ↔ EQ FLAT
↔ SUPER BASS

Bemærk:

- “CUSTOM” gemmer en equalizerkurve, som du kan justere. (Se “Justering af equalizerkurve” på side 30.)
- Du kan skabe forskellige “CUSTOM”-kurver til forskellige kilder.

Indgang i audiomenuen

Ved hjælp af denne menu kan du justere lyd kvaliteten.

Bemærk:

- Hvis du er i audiomenuen og der ikke udføres en operation indenfor ca. 30 sekunder, annulleres audiomenuen automatisk.

1. Vælg den ønskede modus i audiomenuen.

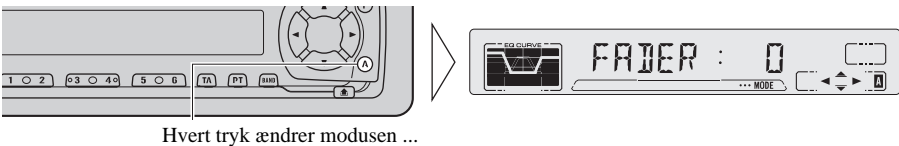

2. Betjen en modus.

3. Gå ud af audiomenuen.



Audiomenuens funktioner

Audiomenuen tilbyder følgende funktioner.

Justering af balancen (FADER)

Denne funktion giver dig mulighed for at vælge en fader/balance-indstilling, der giver ideelle lytteforhold i alle bilsæderne.

1. Tryk på **AUDIO**-knappen og vælg **fader/balance-modus** i audiomenuen.

2. Juster balancen mellem de forreste og de bageste højttalere med **▲/▼**-knapperne.

“FADER F15” – “FADER R15” vises, mens lyden bevæger sig fra foran til bag i bilen.



3. Juster balancen mellem de venstre og de højre højttalere med **◀/▶**-knapperne.

“BAL L9” – “BAL R9” vises, mens lyden bevæger sig fra venstre til højre.



Bemærk:

- “FADER0” er den korrekte indstilling, når der bruges 2 højttalere.

Justering af equalizerkurve (EQ-LOW/MID/HIGH)

Du kan justere indstillingen af equalizerkurven som du ønsker. Justerede indstillinger af equalizerkurver gemmes i hukommelsen som “CUSTOM”.

1. Tryk på **AUDIO**-knappen og vælg **equalizer-modus (EQ-LOW/MID/HIGH)** i audiomenuen.

2. Vælg det bånd, du gerne vil justere, med **◀/▶**-knapperne.

EQ-LOW ↔ EQ-MID ↔ EQ-HIGH



3. Forstærk eller dæmp det valgte bånd med **▲/▼**-knapperne.

Displayet viser “+6” – “-6”.



Bemærk:

- Hvis du foretager justeringer, mens en anden kurve end ”CUSTOM” er valgt, gemmes den justerede kurve i hukommelsen som ”CUSTOM”-kurve. Desuden skifter displayet til at vise den kurve, der var valgt, inden der blev foretaget justeringer.

Finjustering af equalizerkurve

Du kan justere midterfrekvensen for hvert equalizerkurvebånd (LOW/MID/HIGH) og Q-faktoren (kurvens karakteristisk).

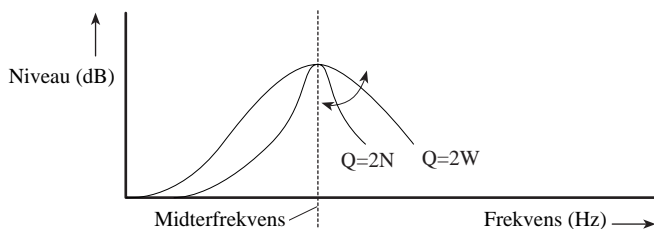

1. Tryk på **AUDIO**-knappen i mere end to sekunder for at vælge finjustering af equalizerkurve.

2. Tryk på **AUDIO**-knappen for at vælge det bånd, der ønskes justeret.



3. Vælg den ønskede frekvens med **◀/▶**-knapperne.

LOW: 40 ↔ 80 ↔ 100 ↔ 160 (Hz)

MID: 200 ↔ 500 ↔ 1K ↔ 2K (Hz)

HIGH: 3K ↔ 8K ↔ 10K ↔ 12K (Hz)



4. Vælg den ønskede Q-faktor med **▲/▼**-knapperne.

2N ↔ 1N ↔ 1W ↔ 2W



Justering af loudness (LOUD)

Loudness-funktionen kompenserer for mangler i de lave og høje frekvensområder ved lav lydstyrke. Du kan vælge et niveau for loudness.

1. Tryk på **AUDIO**-knappen og vælg loudness-modus (**LOUD**) i audiomenuen.

2. Slå loudness-funktionen til (**ON**) eller fra (**OFF**) med **▲/▼**-knapperne.



3. Vælg det ønskede niveau med **◀/▶**-knapperne.

LOW ↔ MID ↔ HI



Forbedring af forreste lyd kvalitet (FIE)

FIE-funktionen (forbedring af forreste lyd kvalitet) er en enkel metode til at forbedre lyd gengivelsen foran i bilen ved at fjerne mellem- og højfrekvensoutput fra de bageste højttalere, hvilket begrænser deres ydelse til lavfrekvensområdet. Du kan vælge den frekvens, du gerne vil fjerne.

Forholdsregler

- Når FIE-funktionen er slået fra, leverer de bageste højttalere lyd på alle frekvenser og ikke kun baslyde. Sænk derfor lydstyrken, inden FIE slås fra, for at forhindre en pludselig stigning i lydstyrken.

1. Tryk på **AUDIO**-knappen og vælg **FIE-modus (FIE)** i audiomenuen.

2. Slå **FIE-funktionen til (ON)** eller fra (**OFF**) med **▲/▼**-knapperne.



3. Vælg den ønskede frekvens med **◀/▶**-knapperne.
100 ↔ 160 ↔ 250 (Hz)

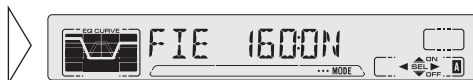

Bemærk:

- Efter at FIE-funktionen er slået til (ON), vælg fader/balance-modus i audiomenuen og justér lydstyrkeniveauet mellem de forreste og bageste højttalere, indtil de er i balance.
- Slå FIE-funktionen fra (OFF), hvis der anvendes et system med 2 højttalere.

Justering af kildeniveau (SLA)

SLA-funktionen (justering af kildeniveau) forhindrer store udsving i lydstyrken, når der skiftes mellem kilder. Indstillingerne er baseret på FM-lydstyrken, som forbliver uændret. (Da FM-lydstyrken er udgangspunktet, er justering af kildeniveau ikke mulig for FM-moduserne.)

Niveauerne for MW/LW og CD kan alle justeres.

1. Sammenlign **FM-lydstyrken med lydstyrken af den anden kilde (f.eks. indbygget CD-afspiller).**

2. Tryk på **AUDIO**-knappen og vælg **SLA-modus (SLA)** i audiomenuen.

3. Hæv eller sænk niveauet med **▲/▼**-knapperne.

Displayet viser "+4" – "-4".

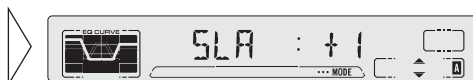

Afmontering og genmontering af frontpanelet

Tyveribeskyttelse

Hovedenhedens frontpanel er aftageligt for at forhindre tyveri.

Afmontering af frontpanelet

1. Tryk på afmonteringsknappen.



2. Fjerne frontpanelet ved at trække dets højre side henimod dig.

Pas på ikke at tage for hårdt fat eller tabe det.

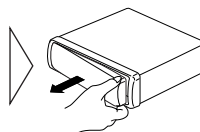

3. Brug den medleverede beskyttelseskasse til at opbevare / transportere det afmonterede frontpanel.

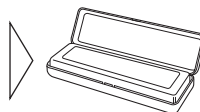

Genmontering af frontpanelet

- Sæt frontpanelet på plads igen ved at trykke det på plads.

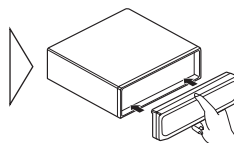

Forholdsregler:

- Brug aldrig magt og hold aldrig hårdt om displayet, når frontpanelet fjernes eller sættes på plads igen.
- Undgå at udsætte frontpanelet for hårde stød.
- Frontpanelet må ikke udsættes for direkte sollys og høje temperaturer.

Advarselstone

Hvis frontpanelet ikke afmonteres indenfor 5 sekunder efter at tændingen er slukket, vil der lyde en advarselstone.

Bemærk:

- Du kan slå advarselstonefunktionen fra (se side 35).

Indgang i menuen for startindstilling

Med denne menu kan du udføre startindstillinger for dette produkt.

1. Sluk for kilderne (OFF).
2. Åbn menuen for startindstillinger med kilderne slået fra (OFF).

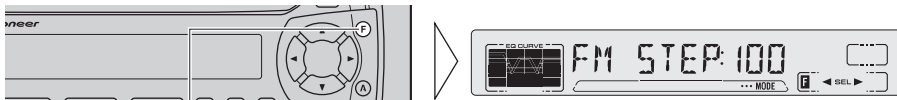

Hold nede i 2 sekunder

3. Vælg den ønskede modus.



Hvert tryk ændrer modusen ...

4. Betjen en modus.
5. Gå ud af menuen for startindstilling.



Bemærk:

- Du kan også gå ud af menuen for startindstilling ved at holde FUNCTION-knappen nede i 2 sekunder.

Funktioner i menuen for startindstilling

Menuen for startindstilling indeholder følgende funktioner.

Ændring af FM-indstillingstrin (FM STEP)

Mens indstillingstrinet normalt er indstillet til 50 kHz under søgning i FM-modus, ændres det til 100 kHz, når AF- eller TA-modus aktiveres.

Det kan være fordelagtigt at sætte indstillingstrinet til 50 kHz i AF-modusen.

1. Tryk på **FUNCTION**-knappen og vælg **FM-indstillingstrinmodus (FM STEP)** i menuen for startindstilling.
2. Vælg det ønskede indstillingstrin med **◀/▶**-knapperne.



Bemærk:

- Ved manuel søgning vil indstillingstrinet fortsat være 50 kHz.
- Indstillingstrinet vender tilbage til 100 kHz, hvis batteriet kobles fra midlertidigt.

Ændring af automatisk PI-søgning (A-PI)

Under PI-søgning efter forudindstillede stationer kan du slå funktionen automatisk PI-søgning til (ON) eller fra (OFF) (se PI-søgefunktion på side 20).

1. Tryk på **FUNCTION**-knappen og vælg **automatisk PI-søgningsmodus (A-PI)** i menuen for startindstilling.
2. Slå automatisk PI-søgning til (ON) eller fra (OFF) med **▲/▼**-knapperne.



Indstilling af advarselstone (WARN)

Du kan slå advarselstonefunktionen til (ON) eller fra (OFF) (se "Advarselstone" på side 33)

1. Tryk på **FUNCTION**-knappen og vælg **advarselsmodus (WARN)** i menuen for startindstilling.
2. Slå **AUX** til (ON) eller fra (OFF) med **▲/▼**-knapperne.



Forholdsregler

- Afspil kun CD'er, som bærer Compact Disc Digital Audio mærket.



- Dette produkt er kun beregnet til anvendelse af konventionelle, helt runde CD'er. Anvendelsen af CD'er med andre former anbefales ikke for dette produkt.

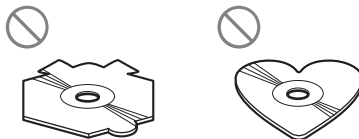

- Kontrollér alle CD'er, før de afspilles, og undgå revnede, ridsede eller bøjeede discse.

- Snavsede eller fugtige CD'er aftørres med en blød klud fra midten og udefter.

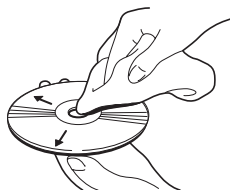

- Undgå at berøre den indspillede (iriserende) overflade under brug.
- Opbevar discse i deres etui, når de ikke bruges.
- CD'er må ikke udsættes for direkte sollys og høje temperaturer.
- Påsæt ikke labels og kom ikke kemikalier på discse.
- Hvis varmeanlægget bruges i koldt vejr, kan der samle sig kondensvand i afspilleren, hvilket kan indvirke på afspilningen. Sluk for afspilleren i ca. en time og aftør fugtige discse med en blød klud.
- Ujævnheder i vejen kan midlertidigt afbryde afspilningen af CD'er.

Fejlmeddelser fra den indbyggede CD-afspiller

Hvis der optræder et problem med CD-afspilningen, vises der en fejlmeddelelse på displayet. Se nedenstående skema for at identificere problemet, og prøv den anbefalede afhjælpende foranstaltning. Hvis problemet bliver ved, henvend dig til din forhandler eller din nærmeste PIONEER-servicecenter.

Meddelelse	Mulig årsag	Anbefalet foranstaltning
ERROR- 11, 12, 17, 30	Snavset disc	Rens discen
ERROR- 11, 12, 17, 30	Ridset disc	Udskift discen
ERROR-14	Uindspillet disc	Kontrollér discen
ERROR- 01, 11,12, 17, 30, A0	Elektrisk eller mekanisk problem	Sluk og tænd for tændingen, eller skift til en anden kilde og derefter ilbage til MD-afspilleren
HEAT	MD-afspilleren er overophedet	Afbryd afspilningen, indtil maskinens temperatur falder

Generelt

Strømkilde	14.4 V DC (10.8 – 15.1 V allowable)
Stelforbindelsessystem	Negative type
Maksimalt strømforbrug	10.0 A
Mål	
Monteringsstørrelse	178(W) × 50(H) × 159(D) mm
Frontplade	188(W) × 58(H) × 22(D) mm
Vægt	1.4 kg

Forstærker

Maksimalt udgangsniveau	45 W × 4
Vedvarende udgangsniveau	27 W × 4 (DIN45324, +B = 14.4 V)
Belastningsimpedans	4 Ω (4 – 8 Ω allowable)
Max. preout udgangsniveau	2.2 V/1 kΩ
Equalizer (3-bånd parametrisk equalizer)	
(lav)	frekvens: 40/80/100/160 Hz Q-faktor: 0.35/0.59/0.95/1.15 (+6 dB hvis forstærket) niveau: ±12 dB
(mellem)	frekvens: 200/500/1k/2k Hz Q-faktor: 0.35/0.59/0.95/1.15 (+6 dB hvis forstærket) niveau: ±12 dB
(høj)	frekvens: 3.15k/8k/10k/12.5k Hz Q-faktor: 0.35/0.59/0.95/1.15 (+ 6 dB hvis forstærket) niveau: ±12 dB
Loudnesskurve	
(lav)	+3.5 dB (100 Hz), +3 dB (10 kHz)
(mellem)	+10 dB (100 Hz), +6.5 dB (10 kHz)
(høj)	+11 dB (100 Hz), +11 dB (10 kHz) (lydstyrke: –30 dB)

CD-afspiller

System	compactdisc audiosystem
Anvendelige disce	compactdisc
Signalformat	samplingfrekvens: 44.1 kHz Antal bits: 16; linear
Frekvenskurve	5 – 20,000 Hz (±1 dB)
Signal-støjforhold	94 dB (1 kHz) (IEC-A network)
Dynamisk område	92 dB (1 kHz)
Antal kanaler	2 (stereo)

FM-radio

Frekvensområde	87.5 – 108 MHz
Anvendelig følsomhed	11 dBf (1.0 μV/75 Ω, mono, S/N: 30 dB)
50 dB lyddæmpningsfølsomhed	16 dBf (1.7 μV/75 Ω, mono)
Signal-støjforhold	70 dB (IEC-A network)
Forvrængning	0.3% (at 65 dBf, 1 kHz, stereo)
Frekvensgang	30 – 15,000 Hz (±3 dB)
Stereoadskillelse	40 dB (at 65 dBf, 1 kHz)

MW-radio

Frequency range	531 – 1,602 kHz
Usable sensitivity	18 μV (S/N: 20 dB)
Selectivity	50 dB (±9 kHz)

LW tuner

Frekvensområde	153 – 281 kHz
Anvendelig følsomhed	30 μV (S/N: 20 dB)
Selektivitet	50 dB (±9 kHz)

Bemærk:

- Tekniske data og design kan ændres uden forudgående varsel p.g.a. forbedringer.

PIONEER ELECTRONIC CORPORATION

1-4-1 MEGURO, MEGURO-KU, TOKYO 153-8654, JAPAN

PIONEER ELECTRONICS (USA) INC.

P.O. Box 1760, Long Beach, California 90801, U.S.A.
TEL: (800) 421-1404

PIONEER ELECTRONIC (EUROPE) N.V.

Haven 1087 Keetberglaan 1, 9120 Melsele, Belgium
TEL: (0) 3/570.05.11

PIONEER ELECTRONICS AUSTRALIA PTY. LTD.

178-184 Boundary Road, Braeside, Victoria 3195, Australia
TEL: (03) 580-9911

PIONEER ELECTRONICS OF CANADA, INC.

300 Allstate Parkway, Markham, Ontario L3R 0P2, Canada
TEL: (905) 479-4411

PIONEER ELECTRONICS DE MEXICO, S.A. de C.V.

San Lorenzo Num 1009 3er piso Desp. 302
Col. Del Valle, Mexico D.F. C.P. 03100
TEL: 5-688-52-90

Published by Pioneer Electronic Corporation.
Copyright © 1998 by Pioneer Electronic Corporation.
All rights reserved.

Udgivet af Pioneer Electronic Corporation.
Copyright © 1998 ved Pioneer Electronic
Corporation. Alle rettigheder forbeholdt.

Printed in Belgium
Trykt i Belgien