

CD RDS RECEIVER
AUTORADIO CD RDS
REPRODUCTOR DE CD CON RECEPTOR RDS

Pioneer

English

Français

Español

DEH-23UB

Owner's Manual
Mode d'emploi
Manual de instrucciones



Before You Start

Thank you for purchasing this PIONEER product.

To ensure proper use, please read through this manual before using this product. It is especially important that you read and observe **WARNINGS** and **CAUTIONS** in this manual. Please keep the manual in a safe and accessible place for future reference. 

This device complies with part 15 of the FCC Rules. Operation is subject to the following two conditions:

(1) This device may not cause harmful interference, and (2) this device must accept any interference received, including interference that may cause undesired operation.

Information to User

Alteration or modifications carried out without appropriate authorization may invalidate the user's right to operate the equipment. 

For Canadian model

This Class B digital apparatus complies with Canadian ICES-003. 

The Safety of Your Ears is in Your Hands

Get the most out of your equipment by playing it at a safe level—a level that lets the sound come through clearly without annoying blaring or distortion and, most importantly, without affecting your sensitive hearing. Sound can be deceiving. Over time, your hearing “comfort level” adapts to higher volumes of sound, so what sounds “normal” can actually be loud and harmful to your hearing. Guard

against this by setting your equipment at a safe level BEFORE your hearing adapts.

ESTABLISH A SAFE LEVEL:

- Set your volume control at a low setting.
- Slowly increase the sound until you can hear it comfortably and clearly, without distortion.
- Once you have established a comfortable sound level, set the dial and leave it there.

BE SURE TO OBSERVE THE FOLLOWING GUIDELINES:

- Do not turn up the volume so high that you can't hear what's around you.
- Use caution or temporarily discontinue use in potentially hazardous situations.
- Do not use headphones while operating a motorized vehicle; the use of headphones may create a traffic hazard and is illegal in many areas. 

About this unit

The tuner frequencies on this unit are allocated for use in North America. Use in other areas may result in poor reception.

WARNING

Handling the cord on this product or cords associated with accessories sold with the product may expose you to chemicals listed on proposition 65 known to the State of California and other governmental entities to cause cancer and birth defect or other reproductive harm. **Wash hands after handling.**

CAUTION:
USE OF CONTROL OR ADJUSTMENT OR PERFORMANCE OF PROCEDURES OTHER THAN THOSE SPECIFIED HEREIN MAY RESULT IN HAZARDOUS RADIATION EXPOSURE.
CAUTION:
THE USE OF OPTICAL INSTRUMENTS WITH THIS PRODUCT WILL INCREASE EYE HAZARD.

Before You Start

CAUTION

- Do not allow this unit to come into contact with liquids. Electrical shock could result. Also, damage to this unit, smoke, and overheating could result from contact with liquids.
- Always keep the volume low enough to hear outside sounds.
- Avoid exposure to moisture.
- If the battery is disconnected or discharged, any preset memory will be erased.

Important (Serial number)

The serial number is located on the bottom of this unit. For your own security and convenience, be sure to record this number on the enclosed warranty card.

Note

Function setting operations are completed even if the menu is cancelled before the operations are confirmed. 

Demo mode

Important

- Failure to connect the red lead (ACC) of this unit to a terminal coupled with ignition switch on/off operations may lead to battery drain.
- Remember that if the feature demo continues operating when the car engine is turned off, it may drain battery power.

The demo automatically starts when the ignition switch is set to ACC or ON while the unit is turned off. Turning off the unit does not cancel demo mode. To cancel the demo mode, operate the function in the initial setting menu. Operating the demo while the ignition switch is set to ACC may drain battery power. 

After-sales service for Pioneer products

Please contact the dealer or distributor from where you purchased this unit for after-sales service (including warranty conditions) or any

other information. In case the necessary information is not available, please contact the companies listed below:

Please do not ship your unit to the companies at the addresses listed below for repair without advance contact.

U.S.A.

Pioneer Electronics (USA) Inc.
 CUSTOMER SUPPORT DIVISION
 P.O. Box 1760
 Long Beach, CA 90801-1760
 800-421-1404

CANADA

Pioneer Electronics of Canada, Inc.
 CUSTOMER SATISFACTION DEPARTMENT
 300 Allstate Parkway
 Markham, Ontario L3R 0P2
 1-877-283-5901
 905-479-4411

For warranty information please see the Limited Warranty sheet included with this unit. 

In case of trouble

Should this unit fail to operate properly, please contact your dealer or nearest authorized PIONEER Service Station. 

Visit our website

<http://www.pioneerelectronics.com>
 in Canada

<http://www.pioneerelectronics.ca>

- Learn about product updates (such as firmware updates) for your product.
- Register your product to receive notices about product updates and to safeguard purchase details in our files in the event of loss or theft.
- Access owner's manuals, spare parts information, service information, and much more. 

Operating this unit

Head unit

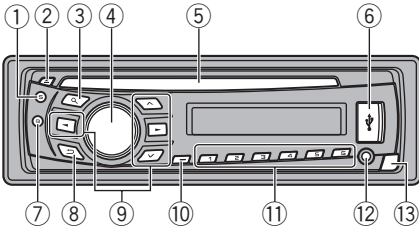

Part	Part
① S (SRC/OFF)	⑧ ↩ (Back/display/scroll)
② ▲ (eject)	⑨ ▲/▼/◀/▶
③ 🔍 (list)	⑩ ⌚ (clock)
④ MULTI-CONTROL (M.C.)	⑪ 1 to 6
⑤ Disc loading slot	⑫ AUX input jack (3.5 mm stereo jack)
⑥ USB port	⑬ Detach button
⑦ B (BAND/ESC)	

CAUTION

- Use an optional Pioneer USB cable (CD-U50E) to connect the USB audio player/USB memory as any device connected directly to the unit will protrude out from the unit and may be dangerous.
- Do not use unauthorized products. ■

Remote control

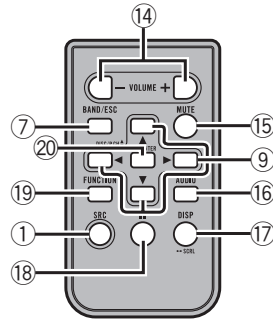

Part	Operation
⑭ VOLUME	Press to increase or decrease volume.
⑮ MUTE	Press to mute. Press again to unmute.
⑯ AUDIO	Press to select an audio function.
⑰ DISP/SCRL	Press to select different displays. Press and hold to scroll through the text information.
⑱ II	Press to pause or resume playback. Press to select functions. Press and hold to recall the initial setting menu when the sources are off.
⑲ FUNCTION	
⑳ LIST/ENTER	Press to display the disc title, track title, folder, or file list depending on the source. While in the operating menu, press to control functions.



Operating this unit

Display indication

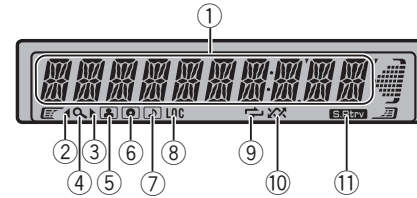

Indicator	State
① Main display section	<ul style="list-style-type: none"> Tuner: band and frequency Built-in CD player and USB: elapsed playback time and text information
② ◀	An upper tier of the folder or menu exists.
③ ▶	A lower tier of the folder or menu exists.
④ 🔍 (list)	The list function is being operated.
⑤ 🎤 (artist)	The disc (track) artist name is displayed.
⑥ 📀 (disc)	The disc (album) name is displayed.
⑦ 🎵 (song)	The track (song) name is displayed. A playable audio file has been selected during operation of the list.
⑧ LOC	Local seek tuning is on.
⑨ ↺ (repeat)	Track or folder repeat is on.
⑩ 🎲 (random)	Random play is on.
⑪ S.Rtrvr (sound retriever)	The sound retriever function is on.



- Avoid subjecting the front panel to excessive shock.
- Keep the front panel out of direct sunlight and high temperatures.
- To avoid damaging the device or vehicle interior, remove any cables and devices attached to the front panel before detaching it.

Removing the front panel to protect your unit from theft

- Press the detach button to release the front panel.
- Push the front panel upward and pull it toward you.

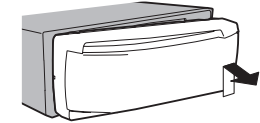

- Always keep the detached front panel in a protection device such as a protection case.

Re-attaching the front panel

- Slide the front panel to the left. Make sure to insert the tabs on the left side of the head unit into the slots on the front panel.

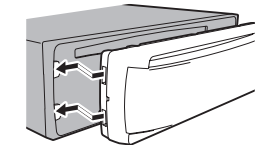

- Press the right side of the front panel until it is firmly seated. If you cannot attach the front panel to the head unit successfully, make sure that you are placing the front panel onto the head unit correctly. Forcing the front panel into place may result in damage to the front panel or head unit.

Turning the unit on

- Press **S (SRC/OFF)** to turn the unit on.

Turning the unit off

- Press and hold **S (SRC/OFF)** until the unit turns off.

Basic Operations

Important

- Handle gently when removing or attaching the front panel.

Operating this unit

Selecting a source

- Press **S (SRC/OFF)** to cycle between:
TUNER (tuner)—**CD** (built-in CD player)—**USB** (USB)—**AUX** (AUX)

Adjusting the volume

- Turn **M.C.** to adjust the volume.

CAUTION

For safety reasons, park your vehicle when removing the front panel.

Note

When this unit's blue/white lead is connected to the vehicle's auto-antenna relay control terminal, the vehicle's antenna extends when this unit's source is turned on. To retract the antenna, turn the source off. 

Use and care of the remote control

Using the remote control

- Point the remote control in the direction of the front panel to operate.
When using for the first time, pull out the film protruding from the tray.

Replacing the battery

- Slide the tray out on the back of the remote control.
- Insert the battery with the plus (+) and minus (-) poles aligned properly.

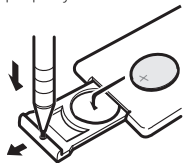

WARNING

- Keep the battery out of the reach of children. Should the battery be swallowed, consult a doctor immediately.
- Batteries (battery pack or batteries installed) must not be exposed to excessive heat such as sunshine, fire or the like.

CAUTION

- Use one **CR2025 (3 V)** lithium battery.
- Remove the battery if the remote control is not used for a month or longer.
- There is a danger of explosion if the battery is incorrectly replaced. Replace only with the same or equivalent type.
- Do not handle the battery with metallic tools.
- Do not store the battery with metallic objects.
- If the battery leaks, wipe the remote control completely clean and install a new battery.
- When disposing of used batteries, comply with governmental regulations or environmental public institutions' rules that apply in your country/area.
- "Perchlorate Material – special handling may apply.
See www.dtsc.ca.gov/hazardouswaste/perchlorate. (Applicable to California, U.S.A.)"

Important

- Do not store the remote control in high temperatures or direct sunlight.
- The remote control may not function properly in direct sunlight.
- Do not let the remote control fall onto the floor, where it may become jammed under the brake or accelerator pedal. 

Menu operations identical for function settings/audio adjustments/initial settings/lists

Returning to the previous display
Returning to the previous list (the folder one level higher)

- Press .

Returning to the main menu
Returning to the top tier of list

- Press and hold .

Operating this unit

Returning to the ordinary display
Canceling the initial setting menu

- Press **B (BAND/ESC)**.

Returning to the ordinary display from the list

- Press **B (BAND/ESC)**.



Tuner

Basic Operations









Selecting a band

- Press **B (BAND/ESC)** until the desired band (**F1**, **F2**, **F3** for FM or **AM**) is displayed.

Manual tuning (step by step)

- Press  or .

Seeking



- Press and hold  or , and then release.
You can cancel seek tuning by briefly pressing  or .While pressing and holding  or , you can skip stations. Seek tuning starts as soon as you release  or .

Storing and recalling stations for each band

Using preset tuning buttons

- When you find a station that you want to store in memory, press one of the preset tuning buttons (1 to 6) and hold until the preset number stops flashing.

- Press one of the preset tuning buttons (1 to 6) to select the desired station.

- You can also recall stored radio stations by pressing  or  during the frequency display.

Switching the display

Selecting the desired text information

- Press .
- Program service name—song title—artist name

Scrolling the text information to the left

- Press and hold .

Note

Depending on the area, you cannot switch the display.

Function settings

- Press **M.C.** to display the main menu.

- Turn **M.C.** to change the menu option and press to select **FUNCTION**.

- Turn **M.C.** to select the function.

After selecting, perform the following procedures to set the function.

BSM (best stations memory)

BSM (best stations memory) automatically stores the six strongest stations in the order of their signal strength.

- Press **M.C.** to turn BSM on.
To cancel, press **M.C.** again.

LOCAL (local seek tuning)

Local seek tuning lets you tune in to only those radio stations with sufficiently strong signals for good reception.

- Press **M.C.** to display the setting mode.
- Turn **M.C.** to select the desired setting.
FM: **OFF—LEVEL 1—LEVEL 2—LEVEL 3—LEVEL 4**
AM: **OFF—LEVEL 1—LEVEL 2**
The highest level setting allows reception of only the strongest stations, while lower levels allow the reception of weaker stations.
- Press **M.C.** to confirm the selection.

CD/CD-R/CD-RW and USB storage devices

Basic Operations

Playing a CD/CD-R/CD-RW

- Insert the disc into the disc loading slot with the label side up.

Ejecting a CD/CD-R/CD-RW

- Press .

Operating this unit

Playing songs on a USB storage device
 ① Open the USB connector cover and plug in the USB storage device using a USB cable.

Stopping playback of files on a USB storage device
 ① You may disconnect the USB storage device at any time.

Selecting a folder
 ① Press ▲ or ▼.

Selecting a track
 ① Press ◀ or ▶.

Fast forwarding or reversing
 ① Press and hold ◀ or ▶.
 • When playing compressed audio, there is no sound during fast forward or reverse.

Returning to root folder
 ① Press and hold **B (BAND/ESC)**.

Switching between compressed audio and CD-DA
 ① Press **B (BAND/ESC)**.

Note

Disconnect USB storage devices from the unit when not in use.

Displaying text information

Selecting the desired text information
 ① Press ⇨.

Scrolling the text information to the left
 ① Press and hold ⇨.

Notes

- Depending on the version of iTunes used to write MP3 files to a disc or media file types, incompatible text stored within an audio file may be displayed incorrectly.
- Text information items that can be changed depend on the media.

Selecting and playing files/tracks from the name list

1 Press **Q** to switch to the file/track name list mode.

2 Use M.C. to select the desired file name (or folder name).

Changing the file or folder name

① Turn **M.C.**

Playing

① When a file or track is selected, press **M.C.**

Viewing a list of the files (or folders) in the selected folder

① When a folder is selected, press **M.C.**

Playing a song in the selected folder

① When a folder is selected, press and hold **M.C.**

Advanced operations using special buttons

Selecting a repeat play range

① Press **6/↔** to cycle between the following:

CD/CD-R/CD-RW

- DISC** – Repeat all tracks
 - TRACK** – Repeat the current track
 - FOLDER** – Repeat the current folder
- ### USB audio player/USB memory

- ALL** – Repeat all files
- TRACK** – Repeat the current file
- FOLDER** – Repeat the current folder

Playing tracks in random order

① Press **5/⊗** to turn random play on or off.
 Tracks in a selected repeat range are played in random order.

Pausing playback

① Press **2/PAUSE** to pause or resume.

Enhancing compressed audio and restoring rich sound (sound retriever)

① Press **1/S.Rtrv** to cycle between:
OFF (off)—**1—2**
1 is effective for low compression rates, and **2** is effective for high compression rates.

Function settings

1 Press **M.C.** to display the main menu.

2 Turn **M.C.** to change the menu option and press to select **FUNCTION**.

Operating this unit

3 Turn M.C. to select the function.

After selecting, perform the following procedures to set the function.

REPEAT (repeat play)

- Press **M.C.** to display the setting mode.
- Turn **M.C.** to select a repeat play range.
 For details, refer to *Selecting a repeat play range* on the previous page.
- Press **M.C.** to confirm the selection.

RANDOM (random play)

- Press **M.C.** to turn random play on or off.

PAUSE (pause)

- Press **M.C.** to pause or resume.

S.RTRV (sound retriever)

Automatically enhances compressed audio and restores rich sound.

- Press **M.C.** to display the setting mode.
- Turn **M.C.** to select the desired setting.
 For details, refer to *Enhancing compressed audio and restoring rich sound (sound retriever)* on the previous page.
- Press **M.C.** to confirm the selection.

Audio Adjustments

1 Press **M.C.** to display the main menu.

2 Turn **M.C.** to change the menu option and press to select **AUDIO**.

3 Turn **M.C.** to select the audio function.

After selecting, perform the following procedures to set the audio function.

FAD/BAL (fader/balance adjustment)

- Press **M.C.** to display the setting mode.
- Press **M.C.** to cycle between fader (front/rear) and balance (left/right).
- Turn **M.C.** to adjust speaker balance.
 - When the rear output and RCA output setting are **SW**, you cannot adjust front/rear speaker balance. Refer to **SW CONTROL (rear output and subwoofer setting)** on the next page.

EQUALIZER (equalizer recall)

- Press **M.C.** to display the setting mode.
- Turn **M.C.** to select the equalizer.
DYNAMIC—VOCAL—NATURAL—CUSTOM—FLAT—POWERFUL
- Press **M.C.** to confirm the selection.

STONE CTRL (equalizer adjustment)

- Adjusted equalizer curve settings are stored in **CUSTOM**.
- Press **M.C.** to display the setting mode.
 - Press **M.C.** to select **BASS** (bass)/**MID** (mid)/**TREBLE** (treble).
 - Turn **M.C.** to adjust the level.
 Adjustment range: **+6** to **-6**

LOUDNESS (loudness)

Loudness compensates for deficiencies in the low- and high-frequency ranges at low volume.

- Press **M.C.** to display the setting mode.
- Turn **M.C.** to select the desired setting.
OFF (off)—**LOW** (low)—**HIGH** (high)
- Press **M.C.** to confirm the selection.

SUBWOOFER1 (subwoofer on/off setting)

This unit is equipped with a subwoofer output which can be turned on or off.

- Press **M.C.** to display the setting mode.
- Turn **M.C.** to select the desired setting.
NORMAL (normal phase)—**REVERSE** (reverse phase)—**OFF** (subwoofer off)
- Press **M.C.** to confirm the selection.

SUBWOOFER2 (subwoofer adjustment)

The cut-off frequency and output level can be adjusted when the subwoofer output is on. Only frequencies lower than those in the selected range are outputted from the subwoofer.

- Press **M.C.** to display the setting mode.
- Press **M.C.** to cycle between the cut-off frequency and output level of the subwoofer.
 Cut-off frequency (Cut-off frequency display flashes.)—Output level (Output level display flashes.)
- Turn **M.C.** to select the desired setting.
 Cut-off frequency: **50HZ—63HZ—80HZ—100HZ—125HZ**
 Output level: **-24** to **+6**

Operating this unit

SLA (source level adjustment)

SLA (Source Level Adjustment) lets you adjust the volume level of each source to prevent radical changes in volume when switching between sources.

- Settings are based on the FM volume level, which remains unchanged.
- The AM volume level can also be adjusted with this function.
- When selecting FM as the source, you cannot switch to **SLA**.

- 1 Press **M.C.** to display the setting mode.
- 2 Turn **M.C.** to adjust the source volume. Adjustment range: **+4** to **-4**
- 3 Press **M.C.** to confirm the selection.



Initial Settings

1 Press and hold S (SRC/OFF) until the unit turns off.

2 Press M.C. and hold until function name appears in the display.

3 Turn M.C. to select the initial setting.

After selecting, perform the following procedures to set the initial setting.

CLOCK SET (setting the clock)

- 1 Press **M.C.** to display the setting mode.
- 2 Press **M.C.** to select the segment of the clock display you wish to set. Hour—Minute
- 3 Turn **M.C.** to adjust the clock.

AUX (auxiliary input)

Activate this setting when using an auxiliary device connected to this unit.

- 1 Press **M.C.** to turn **AUX** on or off.

USB (plug and play)

This setting allows you to switch your source to **USB** automatically.

- 1 Press **M.C.** to turn the plug and play function on or off.
 - ON** – When USB storage device is connected, depending on the type of device, the source is automatically switched to **USB** when you turn on the engine. If you disconnect your USB storage device, this unit's source is turned off.
 - OFF** – When USB storage device is connected, the source is not switched to **USB** automatically. Please change the source to **USB** manually.

SW CONTROL (rear output and subwoofer setting)

The rear speaker leads output and RCA output can be used for full-range speaker or subwoofer connection. If you switch to **REAR-SP:SW**, you can connect a rear speaker lead directly to a subwoofer without using an auxiliary amp.

Initially, **REAR-SP** is set for rear full-range speaker connection (**FUL**).

- 1 Press **M.C.** to display the setting mode.
- 2 Turn **M.C.** to change the output and press to select.
 - REAR-SP** (Rear speaker leads output)—**PREOUT** (RCA output)
- 3 Turn **M.C.** to change the setting.

REAR-SP: FUL—SW PREOUT: SW—REA

- Even if you change this setting, there will be no output unless you turn the subwoofer output on (refer to **SUBWOOFER1** (subwoofer on/off setting) on the previous page).
- If you change this setting, subwoofer output in the audio menu will return to the factory settings.

DEMO (demo display setting)

- 1 Press **M.C.** to turn the demo display on or off.

SCROLL (scroll mode setting)

When ever scroll is set to ON, recorded text information scrolls continuously in the display. Set to OFF if you prefer the information to scroll just once.

- 1 Press **M.C.** to turn the ever scroll on or off.



Using an AUX source

1 Insert the stereo mini plug into the AUX input jack.

Operating this unit

2 Press S (SRC/OFF) to select AUX as the source.

- **AUX** cannot be selected unless the auxiliary setting is turned on. For more details, refer to **AUX** (auxiliary input) on the previous page.

Turning the clock display on or off

● Press to turn the clock display on or off.

- The clock display disappears temporarily when you perform other operations, but the clock display appears again after 25 seconds.

Connections

! WARNING

- Use speakers over 50 W (output value) and between 4 Ω to 8 Ω (impedance value). Do not use 1 Ω to 3 Ω speakers for this unit.
- The black cable is ground. When installing this unit or power amp (sold separately), make sure to connect the ground wire first. Ensure that the ground wire is properly connected to metal parts of the car's body. The ground wire of the power amp and the one of this unit or any other device must be connected to the car separately with different screws. If the screw for the ground wire loosens or falls out, it could result in fire, generation of smoke or malfunction.

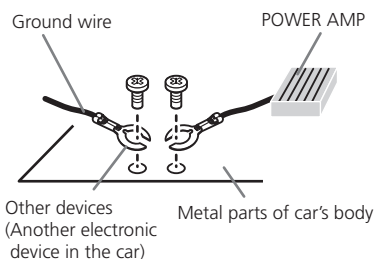
**Important**

- When installing this unit in a vehicle without an ACC (accessory) position on the ignition switch, failure to connect the red cable to the terminal that detects operation of the ignition key may result in battery drain.



ACC position



No ACC position

- Use this unit with a 12-volt battery and negative grounding only. Failure to do so may result in a fire or malfunction.
- To prevent a short-circuit, overheating or malfunction, be sure to follow the directions below.

- Disconnect the negative terminal of the battery before installation.
- Secure the wiring with cable clamps or adhesive tape. Wrap adhesive tape around wiring that comes into contact with metal parts to protect the wiring.
- Place all cables away from moving parts, such as the gear shift and seat rails.
- Place all cables away from hot places, such as near the heater outlet.
- Do not connect the yellow cable to the battery by passing it through the hole to the engine compartment.
- Do not connect the yellow cable to the battery by passing it through the hole to the engine compartment.
- Cover any disconnected cable connectors with insulating tape.
- Do not shorten any cables.
- Never cut the insulation of the power cable of this unit in order to share the power with other devices. The current capacity of the cable is limited.
- Use a fuse of the rating prescribed.
- Never wire the negative speaker cable directly to ground.
- Never band together negative cables of multiple speakers.

- When this unit is on, control signals are sent through the blue/white cable. Connect this cable to the system remote control of an external power amp or the vehicle's auto-antenna relay control terminal (max. 300 mA 12 V DC). If the vehicle is equipped with a glass antenna, connect it to the antenna booster power supply terminal.
- Never connect the blue/white cable to the power terminal of an external power amp. Also, never connect it to the power terminal of the auto antenna. Doing so may result in battery drain or a malfunction.

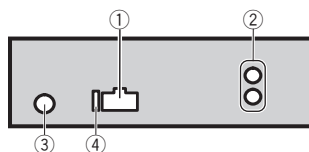
This unit

- Power cord input
- Rear output or subwoofer output
- Antenna input
- Fuse (10 A)

Power cord

Perform these connections when not connecting a rear speaker lead to a subwoofer.

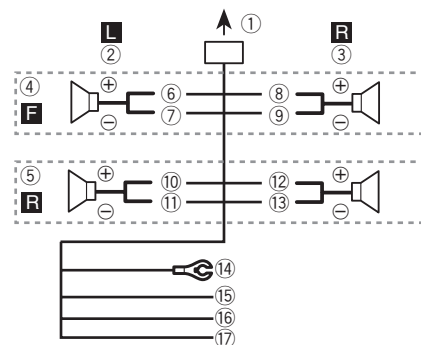

Perform these connections when using a subwoofer without the optional amplifier.

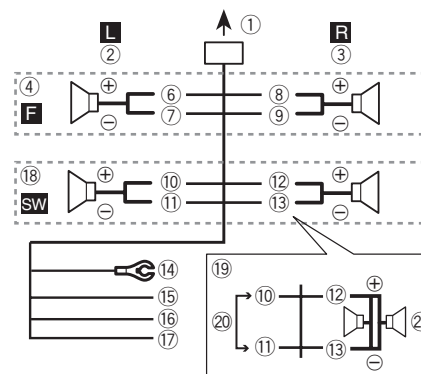

- To power cord input
- Left
- Right
- Front speaker
- Rear speaker
- White
- White/black

- Gray
- Gray/black
- Green
- Green/black
- Violet
- Violet/black
- Black (chassis ground)
- Connect to a clean, paint-free metal location.
- Yellow
- Connect to the constant 12 V supply terminal.
- Red
- Connect to terminal controlled by ignition switch (12 V DC).
- Blue/white
- Connect to system control terminal of the power amp or auto-antenna relay control terminal (max. 300 mA 12 V DC).
- Subwoofer (4 Ω)
- When using a subwoofer of 70 W (2 Ω), be sure to connect the subwoofer to the violet and violet/black leads of this unit. Do not connect anything to the green and green/black leads.
- Not used.
- Subwoofer (4 Ω) × 2

Notes

- With a 2 speaker system, do not connect anything to the speaker leads that are not connected to speakers.
- Change the initial setting of this unit. Refer to **SW CONTROL** (rear output and subwoofer setting) on page 10. The subwoofer output of this unit is monaural.

Power amp (sold separately)

Perform these connections when using the optional amplifier.

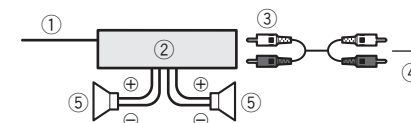

- System remote control
- Connect to Blue/white cable.

- ② Power amp (sold separately)
- ③ Connect with RCA cable (sold separately)
- ④ To Rear output or subwoofer output
- ⑤ Rear speaker or subwoofer

Installation

Important

- Check all connections and systems before final installation.
- Do not use unauthorized parts as this may cause malfunctions.
- Consult your dealer if installation requires drilling of holes or other modifications to the vehicle.
- Do not install this unit where:
 - it may interfere with operation of the vehicle.
 - it may cause injury to a passenger as a result of a sudden stop.
- The semiconductor laser will be damaged if it overheats. Install this unit away from hot places such as near the heater outlet.
- Optimum performance is obtained when the unit is installed at an angle of less than 60°.

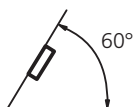

DIN front/rear mount

This unit can be properly installed using either front-mount or rear-mount installation. Use commercially available parts when installing.

DIN Front-mount

1 Insert the mounting sleeve into the dashboard.

For installation in shallow spaces, use the supplied mounting sleeve. If there is enough space, use the mounting sleeve that came with the vehicle.

2 Secure the mounting sleeve by using a screwdriver to bend the metal tabs (90°) into place.

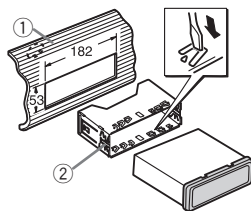

- ① Dashboard
- ② Mounting sleeve

3 Install the unit as illustrated.

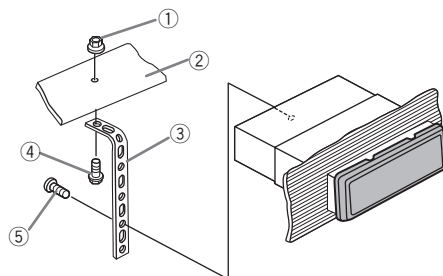

- ① Nut
- ② Firewall or metal support
- ③ Metal strap
- ④ Screw
- ⑤ Screw (M4 × 8)

- Make sure that the unit is installed securely in place. An unstable installation may cause skipping or other malfunctions.

DIN Rear-mount

1 Determine the appropriate position where the holes on the bracket and the side of the unit match.

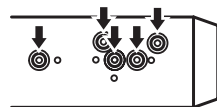

2 Tighten two screws on each side.

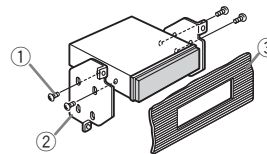

- ① Screw
- ② Mounting bracket
- ③ Dashboard or console
- Use either truss (5 mm × 8 mm) or flush surface (5 mm × 9 mm) screws, depending on the bracket screw holes.

Removing the unit

1 Remove the trim ring.

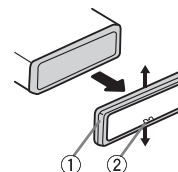

- ① Trim ring
- ② Notched tab
- Releasing the front panel allows easier access to the trim ring.
- When reattaching the trim ring, point the side with the notched tab down.

2 Insert the supplied extraction keys into both sides of the unit until they click into place.

3 Pull the unit out of the dashboard.

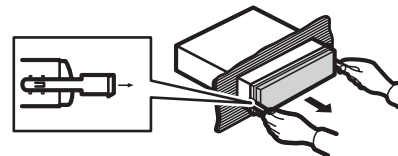

Removing and re-attaching the front panel

You can remove the front panel to protect your unit from theft. Press the detach button and push the front panel upward and pull it toward you. For details, refer to *Removing the front panel to protect your unit from theft* and *Re-attaching the front panel* on page 5.

Securing the front panel

The front panel can be secured with the supplied screw.

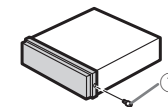

- ① Screw

Additional Information

Troubleshooting

Symptom	Cause	Action
The display automatically returns to the ordinary display.	You did not perform any operation within about 30 seconds.	Perform operation again.
The repeat play range changes unexpectedly.	Depending on the repeat play range, the selected range may change when another folder or track is being selected or during fast forwarding/reversing.	Select the repeat play range again.
A subfolder is not played back.	Subfolders cannot be played when FOLDER (folder repeat) is selected.	Select another repeat play range.
NO XXXX appears when a display is changed (NO TITLE , for example).	There is no embedded text information.	Switch the display or play another track/file.
The display is illuminated when the unit is turned off.	Demo mode is on.	<ul style="list-style-type: none"> Press ⏮ to cancel demo mode. Turn off the demo display setting.
The unit is malfunctioning. There is interference.	You are using a device, such as a cellular phone, that transmits electric waves near the unit.	Move electrical devices that may be causing the interference away from the unit.

Error messages

When you contact your dealer or your nearest Pioneer Service Center, be sure to note the error message.

Built-in CD Player

Message	Cause	Action
ERROR-11, 12, 17, 30	The disc is dirty. The disc is scratched.	Clean the disc. Replace the disc.
ERROR-10, 11, 12, 15, 17, 30, A0	There is an electrical or mechanical error.	Turn the ignition switch OFF and back ON, or switch to a different source, then back to the CD player.
ERROR-15	The inserted disc is blank.	Replace the disc.
ERROR-23	Unsupported CD format	Replace the disc.
FRMT READ	Sometimes there is a delay between the start of playback and when you start to hear any sound.	Wait until the message disappears and you hear sound.
NO AUDIO	The inserted disc does not contain any playable files.	Replace the disc.
SKIPPED	The inserted disc contains DRM protected WMA files.	Replace the disc.
PROTECT	All the files on the inserted disc are embedded with DRM.	Replace the disc.

USB storage device

Message	Cause	Action
NO DEVICE	When plug and play is off, no USB storage device is connected.	<ul style="list-style-type: none"> Turn the plug and play on. Connect a compatible USB storage device.
FRMT READ	Sometimes there is a delay between the start of playback and when you start to hear any sound.	Wait until the message disappears and you hear sound.

Additional Information

Message	Cause	Action
NO AUDIO	There are no songs. The connected USB storage device has security enabled	Transfer the audio files to the USB storage device and connect. Follow the USB storage device instructions to disable the security.
SKIPPED	The connected USB storage device contains WMA files embedded with Windows Media™ DRM 9/10	Play an audio file not embedded with Windows Media DRM 9/10.
PROTECT	All the files in the USB storage device are embedded with Windows Media DRM 9/10	Transfer audio files not embedded with Windows Media DRM 9/10 to the USB storage device and connect.
N/A USB	The USB device connected to is not supported by this unit.	<ul style="list-style-type: none"> Connect a USB portable audio player or USB memory that is USB Mass Storage Class compliant. Disconnect your device and replace it with a compatible USB storage device.
CHECK USB	The USB connector or USB cable has short-circuited.	Check that the USB connector or USB cable is not caught in something or damaged.
	The connected USB portable audio player/USB memory consumes more than maximum allowable current.	Disconnect the USB portable audio player/USB memory and do not use it. Turn the ignition switch to OFF, then to ACC or ON and then connect a compliant USB portable audio player/USB memory.

Message	Cause	Action
ERROR-19	Communication failed.	Perform one of the following operations. –Turn the ignition switch OFF and back ON. –Disconnect the USB portable audio player/USB memory.
ERROR-23	USB storage device was not formatted with FAT12, FAT16 or FAT32	–Change to a different source. Then, return to the USB portable audio player/USB memory.
ERROR-23	USB storage device was not formatted with FAT12, FAT16 or FAT32	USB storage device should be formatted with FAT12, FAT16 or FAT32.

Handling guidelines

Discs and player

Use only discs that feature either of the following two logos.



Use 12-cm discs. Do not use 8-cm discs or an adapter for 8-cm discs.

Use only conventional, fully circular discs. Do not use shaped discs.



Do not insert anything other than a CD into the CD loading slot.

Do not use cracked, chipped, warped, or otherwise damaged discs as they may damage the player.

Additional Information

Unfinalized CD-R/CD-RW discs cannot be played back.

Do not touch the recorded surface of the discs.

Store discs in their cases when not in use.

Do not attach labels, write on or apply chemicals to the surface of the discs.

To clean a CD, wipe the disc with a soft cloth outward from the center.

Condensation may temporarily impair the player's performance. Let it rest for about one hour to adjust to a warmer temperature. Also, wipe any damp discs off with a soft cloth.

Playback of discs may not be possible because of disc characteristics, disc format, recorded application, playback environment, storage conditions, and so on.

Road shocks may interrupt disc playback.

USB storage device

Connections via USB hub are not supported.

Do not connect anything other than a USB storage device.

Firmly secure the USB storage device when driving. Do not let the USB storage device fall onto the floor, where it may become jammed under the brake or accelerator pedal.

Depending on the USB storage device, the following problems may occur.

- Operations may vary.
- The storage device may not be recognized.
- Files may not be played back properly.
- The device may generate noise in the radio.

DualDiscs

DualDiscs are two-sided discs that have a recordable CD for audio on one side and a recordable DVD for video on the other.

Since the CD side of DualDiscs is not physically compatible with the general CD standard, it may not be possible to play the CD side with this unit.

Frequent loading and ejecting of a DualDisc may result in scratches on the disc. Serious scratches can lead to playback problems on this unit. In some cases, a DualDisc may become stuck in the disc loading slot and will not eject. To prevent this, we recommend you refrain from using DualDisc with this unit. Please refer to the information from the disc manufacturer for more detailed information about DualDiscs.

Compressed audio compatibility (disc, USB)

WMA

File extension: .wma

Bit rate: 48 kbps to 320 kbps (CBR), 48 kbps to 384 kbps (VBR)

Sampling frequency: 32 kHz, 44.1 kHz, 48 kHz

Windows Media Audio Professional, Lossless, Voice/DRM Stream/Stream with video: Not compatible

MP3

File extension: .mp3

Bit rate: 8 kbps to 320 kbps (CBR), VBR

Sampling frequency: 8 kHz to 48 kHz (32 kHz, 44.1 kHz, 48 kHz for emphasis)

Compatible ID3 tag version: 1.0, 1.1, 2.2, 2.3, 2.4 (ID3 tag Version 2.x is given priority over Version 1.x.)

M3u playlist: Not compatible

MP3i (MP3 interactive), mp3 PRO: Not compatible

WAV

File extension: .wav

Quantization bits: 8 and 16 (LPCM), 4 (MS ADPCM)

Sampling frequency: 16 kHz to 48 kHz (LPCM), 22.05 kHz and 44.1 kHz (MS ADPCM)

Additional Information

Supplemental information

Only the first 32 characters can be displayed as a file name (including the file extension) or a folder name.

This unit may not operate correctly depending on the application used to encode WMA files.

There may be a slight delay at the start of playback of audio files embedded with image data or audio files stored on a USB storage device that has numerous folder hierarchies.

Disc

Playable folder hierarchy: up to eight tiers (A practical hierarchy is less than two tiers.)

Playable folders: up to 99

Playable files: up to 999

File system: ISO 9660 Level 1 and 2, Romeo, Joliet

Multi-session playback: Compatible

Packet write data transfer: Not compatible

Regardless of the length of blank sections between the songs from the original recording, compressed audio discs play with a short pause between songs.

USB storage device

Playable folder hierarchy: up to eight tiers (A practical hierarchy is less than two tiers.)

Playable folders: up to 500

Playable files: up to 15 000

Playback of copyright-protected files: Not compatible

Partitioned USB storage device: Only the first partition can be played.

There may be a slight delay when starting playback of audio files on a USB storage device with numerous folder hierarchies.

CAUTION

- Pioneer accepts no responsibility for data lost on the USB storage device even if that data is lost while using this unit.
- Do not leave discs or a USB storage device in any place that is subject to high temperatures. 

Sequence of audio files

The user cannot assign folder numbers and specify playback sequences with this unit.

Example of a hierarchy

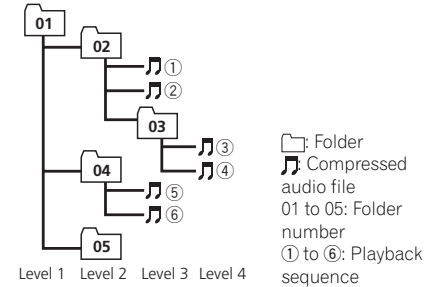

Disc

Folder selection sequence or other operation may differ depending on the encoding or writing software.

USB storage device

Playback sequence is the same as recorded sequence in the USB storage device.

To specify the playback sequence, the following method is recommended.

- 1 Create a file name that includes numbers that specify the playback sequence (e.g., 001xxx.mp3 and 099yyy.mp3).
- 2 Put those files into a folder.
- 3 Save the folder containing files on the USB storage device.

However, depending on the system environment, you may not be able to specify the playback sequence.

For USB portable audio players, the sequence is different and depends on the player. 

Copyright and trademark

iTunes

Apple and iTunes are trademarks of Apple Inc., registered in the U.S. and other countries.

Additional Information

MP3

Supply of this product only conveys a license for private, non-commercial use and does not convey a license nor imply any right to use this product in any commercial (i.e. revenue-generating) real time broadcasting (terrestrial, satellite, cable and/or any other media), broadcasting/streaming via internet, intranets and/or other networks or in other electronic content distribution systems, such as pay-audio or audio-on-demand applications. An independent license for such use is required. For details, please visit <http://www.mp3licensing.com>.

WMA

Windows Media and the Windows logo are trademarks or registered trademarks of Microsoft Corporation in the United States and/or other countries.

This product includes technology owned by Microsoft Corporation and cannot be used or distributed without a license from Microsoft Licensing, Inc. 

Specifications

General

Power source	14.4 V DC (10.8 V to 15.1 V allowable)
Grounding system	Negative type
Maximum current consumption	10.0 A
Dimensions (W × H × D):	
DIN	
Chassis	178 mm × 50 mm × 165 mm (7 in. × 2 in. × 6-1/2 in.)
Nose	188 mm × 58 mm × 17 mm (7-3/8 in. × 2-1/4 in. × 5/8 in.)
D	
Chassis	178 mm × 50 mm × 165 mm (7 in. × 2 in. × 6-1/2 in.)
Nose	170 mm × 46 mm × 17 mm (6-3/4 in. × 1-3/4 in. × 5/8 in.)
Weight	1.2 kg (2.6 lbs)

Audio

Maximum power output	50 W × 4
Continuous power output	22 W × 4 (50 Hz to 15 000 Hz, 5 % THD, 4 Ω load, both channels driven)
Load impedance	4 Ω (4 Ω to 8 Ω allowable)
Preout maximum output level	2.0 V
Tone controls:	
Bass	
Frequency	100 Hz
Gain	±12 dB
Mid	
Frequency	1 kHz
Gain	±12 dB
Treble	
Frequency	10 kHz
Gain	±12 dB
Subwoofer (mono):	
Frequency	50/63/80/100/125 Hz
Slope	-18 dB/oct
Gain	+6 dB to -24 dB
Phase	Normal/Reverse

CD player

System	Compact disc audio system
Usable discs	Compact disc
Signal-to-noise ratio	94 dB (1 kHz) (IHF-A network)
Number of channels	2 (stereo)

Additional Information

WMA decoding format	Ver. 7, 7.1, 8, 9, 10, 11, 12 (2ch audio) (Windows Media Player)
MP3 decoding format	MPEG-1 & 2 Audio Layer 3
WAV signal format	Linear PCM & MS ADPCM (Non-compressed)

USB

USB standard specification	USB 2.0 full speed
Maximum current supply	500 mA
USB Class	MSC (Mass Storage Class)
File system	FAT12, FAT16, FAT32
WMA decoding format	Ver. 7, 7.1, 8, 9, 10, 11, 12 (2ch audio) (Windows Media Player)
MP3 decoding format	MPEG-1 & 2 Audio Layer 3
WAV signal format	Linear PCM & MS ADPCM (Non-compressed)

FM tuner

Frequency range	87.9 MHz to 107.9 MHz
Usable sensitivity	9 dBf (0.8 μV/75 Ω mono, S/N: 30 dB)
Signal-to-noise ratio	72 dB (IHF-A network)

AM tuner

Frequency range	530 kHz to 1 710 kHz
Usable sensitivity	25 μV (S/N: 20 dB)
Signal-to-noise ratio	62 dB (IHF-A network)

CEA2006 Specifications



Power output	14 W RMS × 4 Channels (4 Ω and ≤ 1 % THD+N)
S/N ratio	91 dBA (reference: 1 W into 4 Ω)

Note

Specifications and the design are subject to modifications without notice. 

Avant de commencer

Nous vous remercions d'avoir acheté cet appareil PIONEER.

Pour garantir une utilisation correcte, lisez bien ce mode d'emploi avant d'utiliser cet appareil. Il est particulièrement important que vous lisiez et respectiez les indications **ATTENTION** et **PRÉCAUTION** de ce mode d'emploi. *Conservez-le dans un endroit sûr et facilement accessible pour toute consultation ultérieure.* ■

Pour le modèle canadien

Cet appareil numérique de la classe B est conforme à la norme NMB-003 du Canada.



La protection de votre ouïe est entre vos mains

Pour assurer le rendement optimal de votre matériel et – plus important encore – la protection de votre ouïe, réglez le volume à un niveau raisonnable. Pour ne pas altérer votre sens de la perception, le son doit être clair mais ne produire aucun vacarme et être exempt de toute distorsion. Votre ouïe peut vous jouer des tours. Avec le temps, votre système auditif peut en effet s'adapter à des volumes supérieurs, et ce qui vous semble un « niveau de confort normal » pourrait au contraire être excessif et contribuer à endommager votre ouïe de façon permanente. Le réglage de votre matériel à un volume sécuritaire AVANT que votre ouïe s'adapte vous permettra de mieux vous protéger.

CHOISISSEZ UN VOLUME SÉCURITAIRE :

- Réglez d'abord le volume à un niveau inférieur.
- Montez progressivement le volume jusqu'à un niveau d'écoute confortable ; le son doit être clair et exempt de distorsions.

- Une fois que le son est à un niveau confortable, ne touchez plus au bouton du volume.

N'oubliez pas de respecter les DIRECTIVES SUIVANTES :

- Lorsque vous montez le volume, assurez-vous de pouvoir quand même entendre ce qui se passe autour de vous.
- Faites très attention ou cessez temporairement l'utilisation dans les situations pouvant s'avérer dangereuses.
- N'utilisez pas des écouteurs ou un casque d'écoute lorsque vous opérez un véhicule motorisé ; une telle utilisation peut créer des dangers sur la route et est illégale à de nombreux endroits. ■

Quelques mots sur cet appareil

Les fréquences du syntoniseur de cet appareil sont attribuées pour une utilisation en Amérique du Nord. Son utilisation dans d'autres régions peut se traduire par une réception de mauvaise qualité.

PRÉCAUTION

- Ne laissez pas cet appareil entrer en contact avec des liquides. Cela pourrait provoquer une électrocution. Tout contact avec des liquides pourrait aussi provoquer des dommages, de la fumée et une surchauffe de l'appareil.
- Maintenez le niveau d'écoute à une valeur telle que vous puissiez entendre les sons provenant de l'extérieur.
- Évitez tout contact avec l'humidité.
- Si la batterie est débranchée ou déchargée, le contenu de la mémoire sera effacé.

Remarque

Les opérations de réglage des fonctions sont validées même si le menu est annulé avant la confirmation des opérations. ■

Avant de commencer

Mode de démonstration

Important

- La non-connexion du fil rouge (ACC) de cet appareil à une borne couplée avec les opérations de mise en/hors service du contact d'allumage peut conduire au déchargement de la batterie.
- Rappelez-vous que si la démonstration des fonctions continue à fonctionner quand le moteur est coupé, cela peut décharger la batterie.

La démonstration démarre automatiquement quand le contact d'allumage est en position ACC ou ON lorsque l'alimentation de cet appareil est coupée. Mettre l'appareil hors tension n'annule pas le mode de démonstration. Pour annuler le mode démonstration, paramétrez la fonction dans le menu des réglages initiaux. Utiliser la démonstration lorsque le contact d'allumage est en position ACC peut décharger la batterie. ■

Service après-vente des produits Pioneer

Veillez contacter le revendeur ou le distributeur auprès duquel vous avez acheté cet appareil pour le service après vente (y compris les conditions de garantie) ou pour toute autre information. Dans le cas où les informations nécessaires ne sont pas disponibles, veuillez contacter les sociétés indiquées ci-dessous : N'expédiez pas l'appareil pour réparation à l'une des adresses figurant ci-dessous sans avoir pris contact au préalable.

États-Unis

Pioneer Electronics (USA) Inc.
CUSTOMER SUPPORT DIVISION
P.O. Box 1760
Long Beach, CA 90801-1760
800-421-1404

CANADA

Pioneer Électroniques du Canada, Inc.
Département de service aux consommateurs
300 Allstate Parkway
Markham, Ontario L3R 0P2
1-877-283-5901
905-479-4411

Pour connaître les conditions de garantie, reportez-vous au document Garantie limitée qui accompagne cet appareil. ■

En cas d'anomalie

En cas d'anomalie, veuillez contacter votre revendeur ou le centre d'entretien agréé par PIONEER le plus proche. ■

Visitez notre site Web

<http://www.pioneerelectronics.com>
au Canada

<http://www.pioneerelectronics.ca>

- Informez-vous sur les mises à jour disponibles pour votre produit (telles que les mises à jour du firmware).
- Enregistrez votre produit afin de recevoir des notifications concernant les mises à jour du produit, ainsi que pour sauvegarder les détails de votre achat dans nos fichiers en cas de perte ou de vol.
- Accédez aux modes d'emploi, aux informations relatives aux pièces de rechange et à l'entretien, et à beaucoup d'autres informations. ■

Appareil central

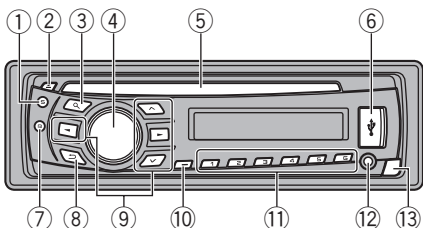

Partie	Partie
① S (SRC/OFF)	⑧ ↵ (Retour/affichage/défilement)
② ▲ (éjection)	⑨ ▲/▼/◀/▶
③ 🔍 (liste)	⑩ ⌚ (horloge)
④ MULTI-CONTROL (M.C.)	⑪ 1 à 6
⑤ Fente de chargement des disques	⑫ Jack d'entrée AUX (jack stéréo 3,5 mm)
⑥ Port USB	⑬ Touche de retrait de la face avant
⑦ B (BAND/ESC)	

⚠ PRÉCAUTION

- Utilisez un câble USB Pioneer optionnel (CD-U50E) pour connecter le lecteur audio USB/la mémoire USB car si un périphérique est directement connecté à l'appareil, ce dernier dépassera de l'appareil et peut s'avérer dangereux.
- N'utilisez pas de produits non autorisés. ▣

Télécommande

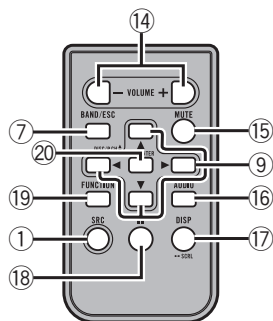

Partie	Utilisation
⑭ VOLUME	Appuyez sur ces touches pour augmenter ou diminuer le niveau sonore.
⑮ MUTE	Appuyez sur cette touche pour couper le son. Appuyez à nouveau pour réactiver le son.
⑯ AUDIO	Appuyez sur cette touche pour choisir une fonction audio.
⑰ DISP/SCRL	Appuyez sur cette touche pour choisir un affichage différent. Appuyez de façon prolongée pour faire défiler les informations textuelles.
⑱ II	Appuyez sur cette touche pour mettre en pause ou reprendre la lecture.
⑲ FUNCTION	Appuyez sur cette touche pour choisir des fonctions. Appuyez de façon prolongée pour rappeler le menu des réglages initiaux quand les sources sont hors service.
⑳ LIST/ENTER	Appuyez sur cette touche pour afficher la liste des titres des disques, des titres des plages, des dossiers ou des fichiers selon la source. Appuyez sur cette touche pour contrôler les fonctions lorsque vous utilisez le menu.



Indications affichées

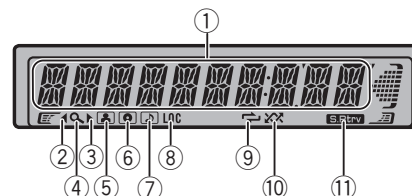

Indicateur	État
① Section d'affichage principal	<ul style="list-style-type: none"> Sintoniseur : gamme et fréquence Lecteur de CD intégré et USB : temps de lecture écoulé et informations textuelles
② ◀	Un niveau supérieur de dossier ou de menu existe.
③ ▶	Un niveau inférieur de dossier ou de menu existe.
④ 🔍 (liste)	La fonction liste est utilisée.
⑤ 🎤 (artiste)	Le nom de l'artiste du disque (de la plage) s'affiche.
⑥ 📀 (disque)	Le nom du disque (de l'album) s'affiche.
⑦ 🎵 (plage musicale)	Le nom de la plage (plage musicale) s'affiche. Un fichier audio pouvant être lu est sélectionné pendant l'utilisation de la fonction liste.
⑧ LOC	L'accord automatique sur une station locale est en service.
⑨ ↺ (répétition de la lecture)	La fonction de répétition d'une plage ou d'un dossier est activée.
⑩ 🎲 (lecture aléatoire)	La lecture aléatoire est activée.
⑪ S.Rtrv (sound retriever)	La fonction Sound Retriever est activée.



Opérations de base

🔑 Important

- Lorsque vous enlevez ou remontez la face avant, manipulez-la doucement.
- Évitez de heurter la face avant.
- Conservez la face avant à l'abri des températures élevées et de la lumière directe du soleil.
- Pour éviter d'endommager le périphérique ou l'intérieur du véhicule, retirez tous les câbles et périphériques connectés à la face avant avant d'enlever cette dernière.

Retrait de la face avant pour protéger l'appareil contre le vol

- Appuyez sur la touche de retrait pour libérer la face avant.
- Poussez la face avant vers le haut, puis tirez-la vers vous.

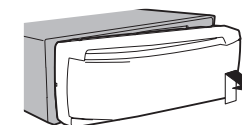

- Conservez toujours la face avant dans un boîtier de protection lorsqu'elle est détachée.

Remontage de la face avant

- Faites glisser la face avant vers la gauche. Assurez-vous d'insérer les encoches sur le côté gauche de l'appareil central dans les fentes du panneau de commande.

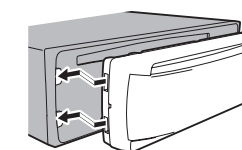

- Appuyez sur le côté droit de la face avant jusqu'à ce qu'elle soit bien en place. Si vous ne pouvez pas monter la face avant sur l'appareil central, vérifiez que la face avant est correctement placée sur l'appareil central. Forcer la face avant en position risque de l'endommager ou d'endommager l'appareil central.

Mise en service de l'appareil

- Appuyez sur **S (SRC/OFF)** pour mettre en service l'appareil.

Utilisation de l'appareil

Mise hors service de l'appareil

- Maintenez appuyé **S (SRC/OFF)** jusqu'à ce que l'appareil soit mis hors tension.

Choix d'une source

- Appuyez sur **S (SRC/OFF)** pour parcourir les options disponibles :
TUNER (syntoniseur)—**CD** (lecteur de CD intégré)—**USB (USB)**—**AUX** (AUX)

Réglage du volume

- Tournez **M.C.** pour régler le volume.

PRÉCAUTION

Pour des raisons de sécurité, gardez votre véhicule pour retirer la face avant.

Remarque

Si le fil bleu/blanc de l'appareil est relié à la prise de commande du relais de l'antenne motorisée du véhicule, celle-ci se déploie lorsque la source est mise en service. Pour rétracter l'antenne, mettez la source hors service. ■

Utilisation et entretien de la télécommande

Utilisation de la télécommande

- Pointez la télécommande dans la direction de la face avant de l'appareil à télécommander. Lors de la première utilisation, retirez le film qui dépasse du porte-pile.

Remplacement de la pile

- Sortez le porte-pile de l'arrière de la télécommande en le faisant glisser.
- Insérez la pile en respectant les polarités (+) et (-).

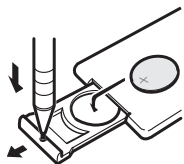

ATTENTION

- Conservez la pile hors de portée des enfants. Au cas où la pile serait avalée, consultez immédiatement un médecin.
- Les piles ne doivent pas être exposées à des températures élevées telles que la lumière directe du soleil, des flammes ou toute autre source de chaleur similaire.

PRÉCAUTION

- Utilisez une pile au lithium **CR2025 (3 V)**.
- Retirez la pile si la télécommande n'est pas utilisée pendant un mois ou plus.
- Remplacer la pile de manière incorrecte peut créer un risque d'explosion. Remplacez la pile uniquement par une pile identique ou de type équivalent.
- Ne manipulez pas la pile avec un outil métallique.
- Ne conservez pas la pile avec des objets métalliques.
- Si la pile fuit, nettoyez soigneusement la télécommande, puis insérez une pile neuve.
- Lors de la mise au rebut des piles usagées, respectez les règlements nationaux ou les instructions locales en vigueur dans le pays ou la région en matière de conservation ou de protection de l'environnement.

Important

- Ne laissez pas la télécommande exposée à des températures élevées ou à la lumière directe du soleil.
- La télécommande peut ne pas fonctionner correctement à la lumière directe du soleil.
- Ne laissez pas la télécommande tomber sur le plancher, où elle pourrait gêner le bon fonctionnement de la pédale de frein ou d'accélérateur. ■

Utilisation de l'appareil

Opérations communes des menus pour les réglages des fonctions/réglages audio/réglages initiaux/listes

Retour à l'affichage précédent
Retour à la liste précédente (le dossier de niveau immédiatement supérieur)

- Appuyez sur **↩**.

Retour au menu principal
Retour au niveau le plus élevé de la liste

- Appuyez sur **↩** de façon prolongée.

Retour à l'affichage ordinaire
Annulation du menu des réglages initiaux

- Appuyez sur **B (BAND/ESC)**.

Retour à l'affichage ordinaire à partir de la liste

- Appuyez sur **B (BAND/ESC)**.

Enregistrement et rappel des stations pour chaque gamme

Utilisation des touches de présélection

1 Lorsque se présente une station que vous désirez mettre en mémoire, maintenez la pression sur une des touches de présélection (**1 à 6**) jusqu'à ce que le numéro de la présélection cesse de clignoter.

2 Appuyez sur une des touches de présélection (**1 à 6**) pour sélectionner la station désirée.

- Vous pouvez aussi rappeler les fréquences des stations radio mémorisées en appuyant sur **▲** ou **▼** pendant l'affichage de la fréquence.

Changement de l'affichage

Sélection des informations textuelles désirées

- Appuyez sur **↩**.
Nom du service de programme—titre de la plage musicale—nom de l'interprète

Défilement des informations textuelles sur la gauche

- Appuyez sur **↩** de façon prolongée.

Remarque

Dans certaines régions, vous ne pouvez pas changer l'affichage.

Réglages des fonctions

1 Appuyez sur **M.C.** pour afficher le menu principal.

2 Tournez **M.C.** pour changer l'option de menu et appuyez pour sélectionner **FUNCTION**.

3 Tournez **M.C.** pour sélectionner la fonction.

Après avoir sélectionné la fonction, effectuez les procédures de paramétrage suivantes.

Utilisation de l'appareil

BSM (mémoire des meilleures stations)

La fonction BSM (mémoire des meilleures stations) mémorise automatiquement les six stations les plus fortes dans l'ordre de la force du signal.

- Appuyez sur **M.C.**, pour mettre la fonction BSM en service.
Pour annuler, appuyez de nouveau sur **M.C.**

LOCAL (accord automatique sur une station locale)

L'accord automatique sur une station locale ne s'intéresse qu'aux stations de radio dont le signal reçu est suffisamment puissant pour garantir une réception de bonne qualité.

- Appuyez sur **M.C.**, pour afficher le mode de paramétrage.
- Tournez **M.C.**, pour choisir le réglage désiré.
FM : **OFF—LEVEL 1—LEVEL 2—LEVEL 3—LEVEL 4**
AM : **OFF—LEVEL 1—LEVEL 2**

La valeur la plus élevée permet la réception des seules stations très puissantes ; les autres valeurs autorisent la réception de stations moins puissantes.

- Appuyez sur **M.C.**, pour confirmer la sélection.



CD/CD-R/CD-RW et périphériques de stockage USB Opérations de base

Lecture d'un CD/CD-R/CD-RW

- Introduisez un disque, l'étiquette vers le haut, dans le logement de chargement des disques.

Éjection d'un CD/CD-R/CD-RW

- Appuyez sur **▲**.

Lecture de plages musicales sur un périphérique de stockage USB

- Ouvrez le cache du connecteur USB et branchez le périphérique de stockage USB à l'aide d'un câble USB.

Arrêt de la lecture de fichiers sur un périphérique de stockage USB

- Vous pouvez débrancher le périphérique de stockage USB à tout moment.

Sélection d'un dossier

- Appuyez sur **▲** ou **▼**.

Sélection d'une plage

- Appuyez sur **◀** ou **▶**.

Avance ou retour rapide

- Appuyez de façon continue sur **◀** ou **▶**.
 - Lors de la lecture d'un disque d'audio compressé, aucun son n'est émis pendant l'avance ou le retour rapide.

Retour au dossier racine

- Appuyez sur **B (BAND/ESC)** de façon prolongée.

Commutation entre les modes audio compressé et CD-DA

- Appuyez sur **B (BAND/ESC)**.

Remarque

Débranchez les périphériques de stockage USB de l'appareil lorsque vous ne l'utilisez pas.

Affichage des informations textuelles

Sélection des informations textuelles désirées

- Appuyez sur **↔**.

Défilement des informations textuelles sur la gauche

- Appuyez sur **↔** de façon prolongée.

Remarques

- Selon la version de iTunes utilisée pour enregistrer les fichiers MP3 sur un disque ou les types de fichiers média, des informations textuelles incompatibles enregistrées dans le fichier audio peuvent ne pas s'afficher correctement.
- Les informations textuelles pouvant être modifiées dépendent du média.

Sélection et lecture des fichiers/plages à partir de la liste des noms

- Appuyez sur **🔍** pour passer en mode liste des noms de fichiers/plages.

Utilisation de l'appareil

2 Utilisez M.C. pour sélectionner le nom de fichier (ou nom de dossier) désiré.

Modification du nom de fichier ou de dossier

- Tournez **M.C.**.

Lecture

- Lorsqu'un fichier ou une plage est sélectionné, appuyez sur **M.C.**.

Affichage d'une liste des fichiers (ou des dossiers) dans le dossier sélectionné

- Quand un dossier est sélectionné, appuyez sur **M.C.**.

Lecture d'une plage musicale dans le dossier sélectionné

- Quand un dossier est sélectionné, appuyez sur **M.C.** de façon prolongée.

Utilisation avancée à l'aide de touches spéciales

Sélection d'une étendue de répétition de lecture

- Appuyez sur **6/↔** pour parcourir les options disponibles :

CD/CD-R/CD-RW

- DISC** – Répétition de toutes les plages
- TRACK** – Répétition de la plage en cours de lecture
- FOLDER** – Répétition du dossier en cours de lecture

Lecteur audio USB/mémoire USB

- ALL** – Répétition de tous les fichiers
- TRACK** – Répétition du fichier en cours de lecture
- FOLDER** – Répétition du dossier en cours de lecture

Lecture des plages dans un ordre aléatoire

- Appuyez sur **5/🔀** pour activer ou désactiver la lecture aléatoire.
Les plages d'une étendue de répétition sélectionnée sont lues dans un ordre aléatoire.

Pause de la lecture

- Appuyez sur **2/PAUSE** pour mettre en pause ou reprendre la lecture.

Amélioration de l'audio compressé et restauration d'un son riche (sound retriever (correcteur de son compressé))

- Appuyez sur **1/S.Rtrv** pour parcourir les options disponibles :

OFF (hors service)—**1—2**

1 est efficace pour les faibles taux de compression et **2** est efficace pour les taux de compression élevés.

Réglages des fonctions

- Appuyez sur **M.C.** pour afficher le menu principal.

- Tournez **M.C.** pour changer l'option de menu et appuyez pour sélectionner **FUNCTION**.

- Tournez **M.C.** pour sélectionner la fonction.

Après avoir sélectionné la fonction, effectuez les procédures de paramétrage suivantes.

REPEAT (répétition de la lecture)

- Appuyez sur **M.C.** pour afficher le mode de paramétrage.
- Tournez **M.C.** pour sélectionner une étendue de répétition de lecture.
Pour les détails, reportez-vous à cette page, *Sélection d'une étendue de répétition de lecture*.
- Appuyez sur **M.C.** pour confirmer la sélection.

RANDOM (lecture aléatoire)

- Appuyez sur **M.C.** pour mettre en service ou hors service la lecture aléatoire.

PAUSE (pause)

- Appuyez sur **M.C.** pour mettre en pause ou reprendre la lecture.

Utilisation de l'appareil

S.RTRV (sound retriever)

Améliore automatiquement l'audio compressé et restaure un son riche.

- Appuyez sur **M.C.** pour afficher le mode de paramétrage.
- Tournez **M.C.** pour choisir le réglage désiré. Pour les détails, reportez-vous à la page précédente, *Amélioration de l'audio compressé et restauration d'un son riche (sound retriever (correcteur de son compressé))*.
- Appuyez sur **M.C.** pour confirmer la sélection.



Réglages sonores

1 Appuyez sur M.C. pour afficher le menu principal.

2 Tournez M.C. pour changer l'option de menu et appuyez pour sélectionner AUDIO.

3 Tournez M.C. pour sélectionner la fonction audio.

Après avoir sélectionné la fonction audio, effectuez les procédures de paramétrage suivantes.

FAD/BAL (réglage de l'équilibre avant-arrière/droite-gauche)

- Appuyez sur **M.C.** pour afficher le mode de paramétrage.
- Appuyez sur **M.C.** pour basculer entre l'équilibre avant-arrière/droite-gauche.
- Tournez **M.C.** pour régler l'équilibre sonore entre les haut-parleurs.
 - Si les réglages de la sortie arrière et de la sortie RCA sont **SW**, vous ne pouvez pas régler l'équilibre des haut-parleurs avant-arrière. Reportez-vous à la page suivante, **SW CONTROL** (réglage de la sortie arrière et du haut-parleur d'extrêmes graves).

EQUALIZER (rappel de l'égaliseur)

- Appuyez sur **M.C.** pour afficher le mode de paramétrage.
- Tournez **M.C.** pour sélectionner l'égaliseur. **DYNAMIC—VOCAL—NATURAL—CUSTOM—FLAT—POWERFUL**
- Appuyez sur **M.C.** pour confirmer la sélection.

TONE CTRL (réglage de l'égaliseur)

- Les réglages de la courbe d'égalisation ajustée sont mémorisés dans **CUSTOM**.
- Appuyez sur **M.C.** pour afficher le mode de paramétrage.
 - Appuyez sur **M.C.** pour sélectionner **BASS** (graves)/**MID** (médiums)/**TREBLE** (aigus).
 - Tournez **M.C.** pour régler le niveau. Plage de réglage : **+6 à -6**

LOUDNESS (correction physiologique)

La correction physiologique a pour objet d'accroître les hautes et les basses fréquences à bas niveaux d'écoute.

- Appuyez sur **M.C.** pour afficher le mode de paramétrage.
- Tournez **M.C.** pour choisir le réglage désiré. **OFF** (désactivé)—**LOW** (faible)—**HIGH** (élevé)
- Appuyez sur **M.C.** pour confirmer la sélection.

SUBWOOFER1 (réglage en service/hors service du haut-parleur d'extrêmes graves)

Cet appareil est équipé d'une sortie haut-parleur d'extrêmes graves qui peut être mise en service ou hors service.

- Appuyez sur **M.C.** pour afficher le mode de paramétrage.
- Tournez **M.C.** pour choisir le réglage désiré. **NORMAL** (phase normale)—**REVERSE** (phase inversée)—**OFF** (haut-parleur d'extrêmes graves désactivé)
- Appuyez sur **M.C.** pour confirmer la sélection.

SUBWOOFER2 (réglage du haut-parleur d'extrêmes graves)

La fréquence de coupure et le niveau de sortie peuvent être réglés lorsque la sortie haut-parleur d'extrêmes graves est activée.

Seules les fréquences inférieures à celles de la plage sélectionnée sont produites par le haut-parleur d'extrêmes graves.

- Appuyez sur **M.C.** pour afficher le mode de paramétrage.
- Appuyez sur **M.C.** pour basculer entre fréquence de coupure et niveau de sortie du haut-parleur d'extrêmes graves. Fréquence de coupure (L'affichage de la fréquence de coupure clignote.)—Niveau de sortie (L'affichage du niveau de sortie clignote.)
- Tournez **M.C.** pour choisir le réglage désiré. Fréquence de coupure : **50HZ—63HZ—80HZ—100HZ—125HZ**
Niveau de sortie : **-24 à +6**

Utilisation de l'appareil

SLA (réglage du niveau de la source)

La fonction **SLA** (réglage du niveau de la source) permet d'ajuster les niveaux sonores de chaque source afin d'éviter que ne se produisent de fortes variations d'amplitude sonore lorsque vous passez d'une source à l'autre.

- Les réglages sont basés sur le niveau du volume FM qui lui, demeure inchangé.
- Le niveau du volume AM peut également être réglé avec cette fonction.
- Si FM a été choisie comme source, vous ne pouvez pas afficher la fonction **SLA**.

- Appuyez sur **M.C.** pour afficher le mode de paramétrage.
- Tournez **M.C.** pour régler le volume de la source. Plage de réglage : **+4 à -4**
- Appuyez sur **M.C.** pour confirmer la sélection.



Réglages initiaux

1 Maintenez appuyé S (SRC/OFF) jusqu'à ce que l'appareil soit mis hors tension.

2 Appuyez sur M.C. et maintenez la touche enfoncée jusqu'à ce que le nom de la fonction apparaisse sur l'affichage.

3 Tournez M.C. pour sélectionner le réglage initial.

Après avoir sélectionné le réglage initial, effectuez les procédures de paramétrage suivantes.

CLOCK SET (réglage de l'horloge)

- Appuyez sur **M.C.** pour afficher le mode de paramétrage.
- Appuyez sur **M.C.** pour sélectionner le segment de l'affichage de l'horloge que vous voulez régler. Heure—Minute
- Tournez **M.C.** pour régler l'horloge.

AUX (entrée auxiliaire)

Activez ce réglage lorsque vous utilisez un appareil auxiliaire connecté à cet appareil.

- Appuyez sur **M.C.** pour mettre **AUX** en service ou hors service.

USB (Plug-and-Play)

Ce réglage vous permet de basculer automatiquement votre source sur **USB**.

- Appuyez sur **M.C.** pour activer ou désactiver la fonction Plug-and-Play. **ON** – Lorsqu'un périphérique de stockage USB est connecté, la source peut, selon le type de périphérique, basculer automatiquement sur **USB** lorsque vous mettez le moteur en marche. Si vous déconnectez votre appareil de stockage USB, cette source est mise hors service. **OFF** – Quand l'appareil de stockage USB est connecté, la source n'est pas automatiquement basculée sur **USB**. Vous devez basculer la source sur **USB** manuellement.

SW CONTROL (réglage de la sortie arrière et du haut-parleur d'extrêmes graves)

La sortie de connexion des haut-parleurs arrière et la sortie RCA peuvent être utilisées pour la connexion d'un haut-parleur pleine gamme ou d'un haut-parleur d'extrêmes graves.

Si vous basculez sur **REAR-SP: SW**, vous pouvez connecter une borne de haut-parleur arrière à un haut-parleur d'extrêmes graves directement, sans utiliser un amplificateur auxiliaire.

Initialement, **REAR-SP** est réglé pour la connexion d'un haut-parleur arrière pleine gamme (**FUL**).

- Appuyez sur **M.C.** pour afficher le mode de paramétrage.
- Tournez **M.C.** pour changer la sortie et appuyez pour sélectionner. **REAR-SP** (sortie de connexion des haut-parleurs arrière)—**PREOUT** (sortie RCA)
- Tournez **M.C.** pour changer de réglage. **REAR-SP: FUL—SW PREOUT: SW—REA**

- Même si vous modifiez ce réglage, aucun signal ne sera émis aussi longtemps que la sortie vers le haut-parleur d'extrêmes graves n'est pas en service (reportez-vous à la page précédente, **SUBWOOFER1** (réglage en service/hors service du haut-parleur d'extrêmes graves)).
- Si vous modifiez ce réglage, la sortie haut-parleur d'extrêmes graves est repositionnée sur les réglages d'usine dans le menu audio.

DEMO (réglage de l'affichage de démonstration)

- Appuyez sur **M.C.** pour mettre l'affichage de démonstration en service ou hors service.

SCROLL (réglage du mode de défilement)

Quand la fonction Ever Scroll est en service, les informations textuelles enregistrées défilent en permanence. Mettez la fonction hors service si vous préférez que l'information défile une fois seulement.

1 Appuyez sur **M.C.** pour mettre la fonction de défilement permanent en service ou hors service.

**Utilisation d'une source AUX**

1 Insérez la mini prise stéréo dans le jack d'entrée AUX.

2 Appuyez sur **S (SRC/OFF)** pour choisir AUX comme source.

■ Vous ne pouvez pas sélectionner AUX à moins que le réglage auxiliaire soit activé. Pour plus de détails, reportez-vous à la page précédente, **AUX** (entrée auxiliaire).

Mise en service ou hors service de l'affichage de l'horloge

● Appuyez sur **⊕** pour mettre l'affichage de l'horloge en service ou hors service.

■ L'affichage de l'horloge disparaît momentanément quand une autre opération est réalisée ; il apparaît à nouveau 25 secondes plus tard.

Connexions**! ATTENTION**

- Utilisez des haut-parleurs avec une puissance de sortie de 50 W et une impédance de 4 Ω à 8 Ω. N'utilisez pas des haut-parleurs d'impédance 1 Ω à 3 Ω avec cet appareil.
- Le câble noir est la masse. Lorsque vous installez cet appareil ou un amplificateur de puissance (vendu séparément), assurez-vous de connecter le fil de masse en premier. Assurez-vous que le fil de masse est connecté correctement aux parties métalliques de la carrosserie du véhicule. Le fil de masse de l'amplificateur de puissance et celui de cet appareil ou de tout autre appareil doivent être connectés au véhicule séparément et avec des vis différentes. Si la vis du fil de masse se desserre ou tombe, il peut en résulter un incendie, de la fumée ou un dysfonctionnement.

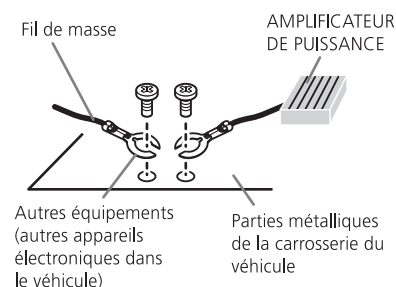
**Important**

- Lors de l'installation de cet appareil dans un véhicule sans position ACC (accessoire) sur le contacteur d'allumage, ne pas connecter le câble rouge à la borne qui détecte l'utilisation de la clé de contact peut entraîner le déchargement de la batterie.



Avec position ACC



Sans position ACC

- Utilisez cet appareil uniquement sur des véhicules avec une batterie 12 volts et une mise à la masse du négatif. Le non respect de cette prescription peut engendrer un incendie ou un dysfonctionnement.
- Pour éviter un court-circuit, une surchauffe ou un dysfonctionnement, assurez-vous de respecter les instructions suivantes.
 - Déconnectez la borne négative de la batterie avant l'installation.
 - Fixez le câblage avec des serre-fils ou de la bande adhésive. Pour protéger le câblage, enroulez dans du ruban adhésif les parties du câblage en contact avec des pièces en métal.
 - Placez les câbles à l'écart de toutes les parties mobiles, telles que le levier de vitesse et les rails des sièges.
 - Placez les câbles à l'écart de tous les endroits chauds, par exemple les sorties de chauffage.
 - Ne reliez pas le câble jaune à la batterie à travers le trou dans le compartiment moteur.
 - Recouvrez tous les connecteurs de câbles qui ne sont pas connectés avec du ruban adhésif isolant.
 - Ne raccourcissez pas les câbles.
 - Ne coupez jamais l'isolation du câble d'alimentation de cet appareil pour partager l'alimentation avec d'autres appareils. La capacité en courant du câble est limitée.
 - Utilisez un fusible correspondant aux caractéristiques spécifiées.
 - Ne câblez jamais le câble négatif du haut-parleur directement à la masse.
 - Ne réunissez jamais ensemble les câbles négatifs de plusieurs haut-parleurs.

- Lorsque cet appareil est sous tension, les signaux de commande sont transmis via le câble bleu/blanc. Connectez ce câble à la télécommande du système d'un amplificateur de puissance externe ou à la borne de commande du relais de l'antenne motorisée du véhicule (max. 300 mA 12 V CC). Si le véhicule est équipé d'une antenne intégrée à la lunette arrière, connectez-le à la borne d'alimentation de l'amplificateur d'antenne.
- Ne reliez jamais le câble bleu/blanc à la borne d'alimentation d'un amplificateur de puissance externe. De même, ne le reliez pas à la borne d'alimentation de l'antenne motorisée. Dans le cas contraire, il peut en résulter un déchargement de la batterie ou un dysfonctionnement.

Cet appareil

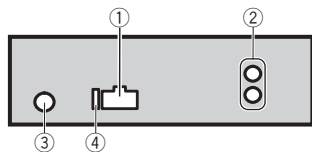

- Entrée cordon d'alimentation
- Sortie arrière ou haut-parleur d'extrêmes graves
- Entrée antenne
- Fusible (10 A)

Cordon d'alimentation

Réalisez ces connexions lorsqu'aucun fil de haut-parleur arrière n'est connecté à un haut-parleur d'extrêmes graves.

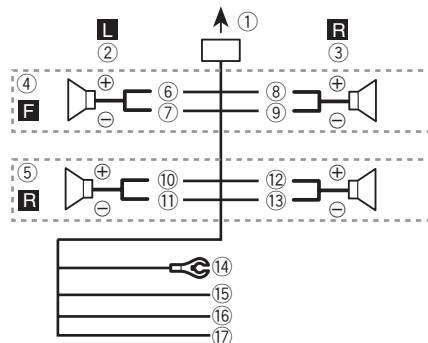

Réalisez ces connexions lors de l'utilisation d'un haut-parleur d'extrêmes graves sans amplificateur optionnel.

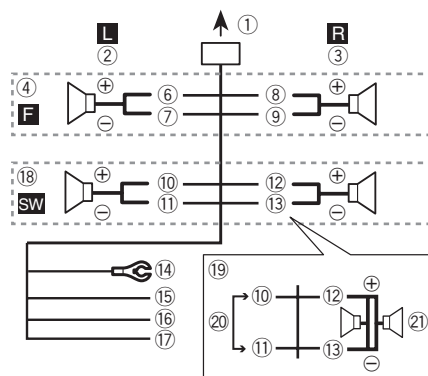

- Vers l'entrée cordon d'alimentation
- Gauche
- Droite
- Haut-parleur avant
- Haut-parleur arrière
- Blanc
- Blanc/noir
- Gris
- Gris/noir
- Vert
- Vert/noir

- Violet
- Violet/noir
- Noir (masse du châssis)
Connectez sur un endroit métallique propre, non recouvert de peinture.
- Jaune
Connectez à la borne d'alimentation 12 V permanente.
- Rouge
Connectez à la borne contrôlée par le contact d'allumage (12 V CC).
- Bleu/blanc
Connectez à la broche de commande du système de l'amplificateur de puissance ou à la broche de commande du relais de l'antenne automatique (max. 300 mA 12 V CC).
- Haut-parleur d'extrêmes graves (4 Ω)
- Lors de l'utilisation d'un haut-parleur d'extrêmes graves de 70 W (2 Ω), assurez-vous de connecter le haut-parleur d'extrêmes graves aux fils violet et violet/noir de cet appareil. Ne connectez aucun périphérique aux fils vert et vert/noir.
- Non utilisée.
- Haut-parleur d'extrêmes graves (4 Ω) × 2

Remarques

- Avec un système à 2 haut-parleurs, ne connectez rien aux fils des haut-parleurs qui ne sont pas connectés à des haut-parleurs.
- Changez les réglages initiaux de cet appareil. Reportez-vous à la page 31, **SW CONTROL** (réglage de la sortie arrière et du haut-parleur d'extrêmes graves).
La sortie haut-parleur d'extrêmes graves de cet appareil est monaurale.

Amplificateur de puissance (vendu séparément)

Réalisez ces connexions lors de l'utilisation d'un amplificateur optionnel.

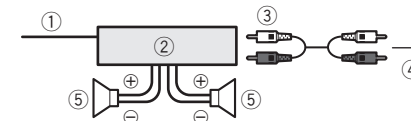

- Télécommande du système
Connectez au câble bleu/blanc.
- Amplificateur de puissance (vendu séparément)
- Connectez avec un câble RCA (vendu séparément)
- Sortie arrière ou haut-parleur d'extrêmes graves
- Haut-parleur arrière ou haut-parleur d'extrêmes graves

Installation

Important

- Vérifiez toutes les connexions et tous les systèmes avant l'installation finale.
- N'utilisez pas de pièces non autorisées car il peut en résulter des dysfonctionnements.
- Consultez votre revendeur si l'installation nécessite le perçage de trous ou d'autres modifications du véhicule.
- N'installez pas cet appareil là où :
 - il peut interférer avec l'utilisation du véhicule.
 - il peut blesser un passager en cas d'arrêt soudain du véhicule.
- Le laser à semi-conducteur sera endommagé s'il devient trop chaud. Installez cet appareil à l'écart de tous les endroits chauds, par exemple les sorties de chauffage.

- Des performances optimales sont obtenues quand l'appareil est installé à un angle inférieur à 60°.

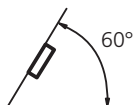

Montage avant/arrière DIN

Cet appareil peut être installé correctement soit en montage frontal ou en montage arrière.

Utilisez des pièces disponibles dans le commerce lors de l'installation.

Montage frontal DIN

1 Insérez le manchon de montage dans le tableau de bord.

Lors de l'installation de cet appareil dans un espace peu profond, utilisez le manchon de montage fourni. Si l'espace est insuffisant, utilisez le manchon de montage fourni avec le véhicule.

2 Fixez le manchon de montage en utilisant un tournevis pour courber les pattes métalliques (90°) en place.

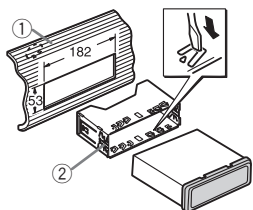

- ① Tableau de bord
- ② Manchon de montage

3 Installez l'appareil comme indiqué sur la figure.

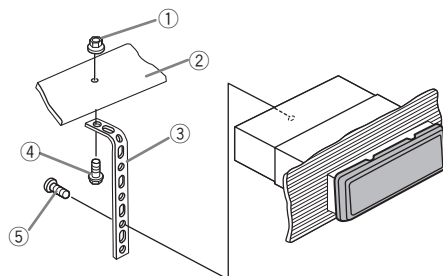

- ① Écrou
- ② Pare-feu ou support métallique
- ③ Attache en métal
- ④ Vis
- ⑤ Vis (M4 × 8)

- Assurez-vous que l'appareil est correctement mis en place. Toute installation instable peut entraîner des sauts ou autres dysfonctionnements.

Montage arrière DIN

1 Déterminez la position appropriée où les trous sur le support et sur le côté de l'appareil se correspondent.

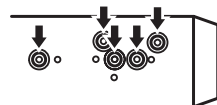

2 Serrez deux vis de chaque côté.

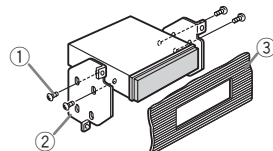

- ① Vis
 - ② Support de montage
 - ③ Tableau de bord ou console
- Utilisez des vis à tête bombée (5 mm × 8 mm) ou des vis en affleurement (5 mm × 9 mm), selon la forme des trous de vis dans le support.

Retrait de l'appareil

1 Retirez l'anneau de garniture.

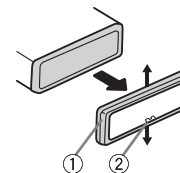

- ① Anneau de garniture
- ② Encoche

- Relâcher la face avant permet d'accéder plus facilement à l'anneau de garniture.
- Quand vous remontez l'anneau de garniture, pointez le côté avec l'encoche vers le bas.

2 Insérez les clés d'extraction fournies dans les deux côtés de l'appareil jusqu'à ce qu'elles s'enclenchent en place.

3 Tirez l'appareil hors du tableau de bord.

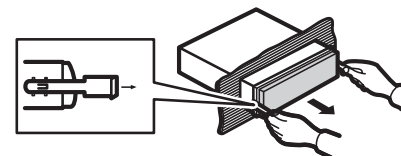

Retrait et remontage de la face avant

Vous pouvez retirer la face avant pour protéger l'appareil contre le vol.

Appuyez sur la touche de retrait, puis poussez la face avant vers le haut et tirez-la vers vous. Pour les détails, reportez-vous à *Retrait de la face avant pour protéger l'appareil contre le vol* et à la page 25, *Remontage de la face avant*.

Fixation de la face avant

La face avant peut être fixée avec la vis fournie.

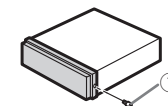

- ① Vis

Informations complémentaires

Dépannage

Symptôme	Causes possibles	Action corrective
L'écran revient automatiquement à l'affichage ordinaire.	Vous n'avez exécuté aucune opération pendant 30 secondes.	Réexécutez l'opération.
L'étendue de répétition de lecture change de manière inattendue.	En fonction de l'étendue de répétition de lecture, l'étendue sélectionnée peut changer lors de la sélection d'un autre dossier ou d'une autre plage ou pendant l'avance ou le retour rapide.	Resélectionnez l'étendue de répétition de lecture.
Un sous-dossier n'est pas lu.	Il est impossible de lire les sous-dossiers lorsque FOLDER (répétition du dossier) est sélectionné.	Sélectionnez une autre étendue de répétition de lecture.
NO XXXX apparaît lors de la modification de l'affichage (par exemple NO TITLE).	Aucune information textuelle n'est intégrée.	Basculez l'affichage ou la lecture sur une autre plage/un autre fichier.
L'écran est éteint quand l'appareil est hors service.	Le mode démonstration est activé.	<ul style="list-style-type: none"> Appuyez sur  pour annuler le mode démonstration. Désactivez le réglage de l'affichage de démonstration.
L'appareil ne fonctionne pas correctement. Il y a des interférences.	Vous utilisez un autre appareil, tel qu'un téléphone cellulaire, qui transmet des ondes électromagnétiques à proximité de l'appareil.	Éloignez tous les appareils électriques qui pourraient provoquer des interférences.

Messages d'erreur

Quand vous contactez votre distributeur ou le Service d'entretien agréé par Pioneer le plus proche, n'oubliez pas de noter le message d'erreur.

Lecteur de CD intégré

Message	Causes possibles	Action corrective
ERROR-11, 12, 17, 30	Le disque est sale. Le disque est rayé.	Nettoyez le disque. Utilisez un autre disque.
ERROR-10, 11, 12, 15, 17, 30, A0	Une erreur mécanique ou électrique est survenue.	Coupez et remettez le contact d'allumage ou choisissez une autre source, puis revenez au lecteur de CD.
ERROR-15	Le disque inséré est vierge.	Utilisez un autre disque.
ERROR-23	Format CD non pris en charge	Utilisez un autre disque.
FRMT READ	Le début de la lecture et le début de l'émission des sons sont parfois décalés.	Attendez que le message disparaisse pour entendre les sons.
NO AUDIO	Le disque inséré ne contient pas de fichiers pouvant être lus.	Utilisez un autre disque.
SKIPPED	Le disque inséré contient des fichiers WMA protégés par DRM.	Utilisez un autre disque.
PROTECT	Tous les fichiers sur le disque inséré intègrent la protection par DRM.	Utilisez un autre disque.

Informations complémentaires

Périphérique de stockage USB

Message	Causes possibles	Action corrective
NO DEVICE	Quand la fonction Plug-and-Play est hors service, aucun périphérique de stockage USB n'est connecté.	<ul style="list-style-type: none"> Mettez la fonction Plug-and-Play en service. Connectez un périphérique de stockage USB compatible.
FRMT READ	Le début de la lecture et le début de l'émission des sons sont parfois décalés.	Attendez que le message disparaisse pour entendre les sons.
NO AUDIO	Absence de plages musicales.	Transférez les fichiers audio vers le périphérique de stockage USB et procédez à la connexion.
	La sécurité est activée sur le périphérique de stockage USB	Suivez les instructions du périphérique de stockage USB pour désactiver la sécurité.
SKIPPED	Le périphérique de stockage USB connecté contient des fichiers WMA intégrant la protection Windows Media DRM 9/10	Lisez un fichier audio n'intégrant pas la protection Windows Media DRM 9/10.
PROTECT	Tous les fichiers du périphérique de stockage USB intègrent la protection Windows Media DRM 9/10	Transférez des fichiers audio n'intégrant pas la protection Windows Media DRM 9/10 vers le périphérique de stockage USB et procédez à la connexion.

Message	Causes possibles	Action corrective
N/A USB	L'appareil USB connecté n'est pas pris en charge par cet appareil.	<ul style="list-style-type: none"> Connectez un lecteur audio portable USB ou une mémoire USB conforme à la norme USB Mass Storage Class. Déconnectez votre périphérique et remplacez-le par un périphérique de stockage USB compatible.
CHECK USB	Le connecteur USB ou le câble USB est en court-circuit.	Vérifiez que le connecteur USB ou le câble USB n'est pas coincé ou endommagé.
	Le lecteur audio portable USB connecté ou la mémoire USB connectée consomme plus que le courant maximum autorisé.	Déconnectez le lecteur audio portable USB ou la mémoire USB et ne l'utilisez pas. Mettez le contact sur OFF, puis sur ACC ou ON, puis connectez un lecteur audio portable USB ou la mémoire USB compatible.
ERROR-19	Panne de communication.	Effectuez une des opérations suivantes. –Coupez et remettez le contact d'allumage. –Déconnectez le lecteur audio portable USB ou la mémoire USB. –Choisissez une autre source. Revenez ensuite au lecteur audio portable USB ou à la mémoire USB.
ERROR-23	Le périphérique de stockage USB n'a pas été formaté avec FAT12, FAT16 ou FAT32	Le périphérique de stockage USB doit être formaté avec FAT12, FAT16 ou FAT32.

Informations complémentaires

Conseils sur la manipulation

Disques et lecteur

Utilisez uniquement des disques affichant l'un ou l'autre des logos suivants.



Utilisez des disques 12 cm. N'utilisez pas de disques 8 cm ni un adaptateur pour disques 8 cm.

Utilisez seulement des disques conventionnels de forme circulaire. N'utilisez pas de disques ayant une forme particulière.



N'introduisez aucun objet dans le logement pour CD autre qu'un CD.

N'utilisez pas de disques fendillés, ébréchés, voilés ou présentant d'autres défauts, car ils peuvent endommager le lecteur.

Les disques CD-R/CD-RW non finalisés ne peuvent pas être lus.

Ne touchez pas la surface enregistrée des disques.

Rangez les disques dans leur coffret dès que vous ne les écoutez plus.

Ne posez aucune étiquette sur la surface des disques, n'écrivez pas sur un disque, n'appliquez aucun agent chimique sur un disque.

Pour nettoyer un CD, essuyez le disque avec un chiffon doux en partant du centre vers l'extérieur.

La condensation peut perturber temporairement le fonctionnement du lecteur. Laissez celui-ci s'adapter à la température plus élevée pendant une heure environ. Essayez également les disques humides avec un chiffon doux.

La lecture de certains disques peut être impossible en raison des caractéristiques du disque, de son format, de l'application qui l'a enregistré, de l'environnement de lecture, des conditions de stockage ou d'autres conditions.

Les cahots de la route peuvent interrompre la lecture d'un disque.

Périphérique de stockage USB

Les connexions via un concentrateur USB ne sont pas prises en charge.

Ne connectez aucun autre périphérique qu'un périphérique de stockage USB.

Fixez fermement le périphérique de stockage USB lors de la conduite. Ne laissez pas le périphérique de stockage USB tomber sur le plancher, où il pourrait gêner le bon fonctionnement de la pédale de frein ou d'accélérateur.

En fonction du périphérique de stockage USB, les problèmes suivants peuvent survenir.

- Le fonctionnement peut varier.
- Le périphérique de stockage peut ne pas être reconnu.
- Les fichiers peuvent ne pas être lus correctement.
- Le périphérique peut générer des parasites radio.

DualDiscs

Les DualDiscs sont des disques à deux faces avec un CD enregistrable pour l'audio sur une face et un DVD enregistrable pour la vidéo sur l'autre.

Comme la face CD des DualDiscs n'est pas physiquement compatible avec le standard CD général, la lecture de la face CD sur cet appareil peut ne pas être possible.

Charger et éjecter fréquemment un DualDisc peut provoquer des rayures sur le disque. Des rayures importantes peuvent entraîner des problèmes de lecture sur cet appareil. Dans certains cas, un DualDisc peut se retrouver bloqué dans le logement pour CD et ne sera pas éjecté. Pour éviter cela, nous vous recommandons de vous abstenir d'utiliser des DualDiscs avec cet appareil.

Pour des informations plus détaillées sur les DualDiscs, veuillez vous reporter aux informations fournies par le fabricant des disques.



Informations complémentaires

Formats audio compressés compatibles (disque, USB)

WMA

Extension de fichier : .wma

Débit binaire : 48 kbit/s à 320 kbit/s (CBR), 48 kbit/s à 384 kbit/s (VBR)

Fréquence d'échantillonnage : 32 kHz, 44,1 kHz, 48 kHz

Windows Media Audio Professional, Lossless, Voice/DRM Stream/Stream avec vidéo : incompatible

MP3

Extension de fichier : .mp3

Débit binaire : 8 kbit/s à 320 kbit/s (CBR), VBR

Fréquence d'échantillonnage : 8 kHz à 48 kHz (32 kHz, 44,1 kHz, 48 kHz pour accentuation)

Version étiquette ID3 compatible : 1.0, 1.1, 2.2, 2.3, 2.4 (la Version 2.x de l'étiquette ID3 a priorité sur la Version 1.x.)

Liste de lecture m3u : incompatible

MP3i (MP3 interactif), mp3 PRO : incompatible

WAV

Extension de fichier : .wav

Bits de quantification : 8 et 16 (LPCM), 4 (MS ADPCM)

Fréquence d'échantillonnage : 16 kHz à 48 kHz (LPCM), 22,05 kHz et 44,1 kHz (MS ADPCM)

Informations supplémentaires

Seuls les 32 premiers caractères d'un nom de fichier (incluant l'extension de fichier) ou d'un nom de dossier peuvent être affichés.

Cet appareil peut ne pas fonctionner correctement selon l'application utilisée pour encoder les fichiers WMA.

Il peut se produire un léger retard au début de la lecture de fichiers audio intégrés avec des données image ou de fichiers audio stockés sur un périphérique de stockage USB avec de nombreuses hiérarchies de dossiers.

Disque

Hiérarchie des dossiers pouvant être lus : jusqu'à 8 niveaux (dans la pratique, la hiérarchie compte moins de 2 niveaux).

Dossiers pouvant être lus : jusqu'à 99

Fichiers pouvant être lus : jusqu'à 999

Système de fichiers : ISO 9660 Niveau 1 et 2, Romeo, Joliet

Lecture multi-session : compatible

Transfert des données en écriture par paquet : incompatible

Quelle que soit la durée du silence entre les plages musicales de l'enregistrement original, la lecture des disques d'audio compressé s'effectue avec une courte pause entre les plages musicales.

Périphérique de stockage USB

Hiérarchie des dossiers pouvant être lus : jusqu'à 8 niveaux (dans la pratique, la hiérarchie compte moins de 2 niveaux).

Dossiers pouvant être lus : jusqu'à 500

Fichiers pouvant être lus : jusqu'à 15 000

Lecture des fichiers protégés par des droits d'auteur : incompatible

Périphérique de stockage USB partitionné : Seule la première partition peut être lue.

Il peut se produire un léger retard au début de la lecture de fichiers audio sur un périphérique de stockage USB avec de nombreuses hiérarchies de dossiers.

⚠ PRÉCAUTION

- Pioneer n'accepte aucune responsabilité en cas de perte de données sur le périphérique de stockage USB, même si la perte de données se produit pendant l'utilisation de cet appareil.
- Ne laissez pas de disques ou un périphérique de stockage USB dans un lieu où les températures sont élevées. ■

Informations complémentaires

Séquence des fichiers audio

Sur cet appareil, l'utilisateur ne peut pas affecter de numéros de dossier ni spécifier les séquences de lecture.

Exemple de hiérarchie

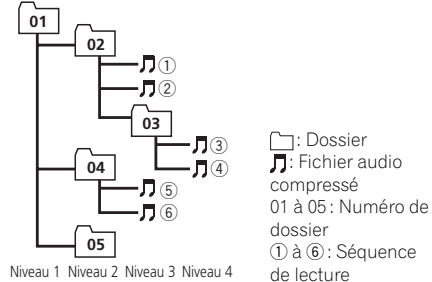

Disque

La séquence de sélection des dossiers ou d'autres opérations peut différer en fonction du logiciel de codage ou d'écriture.

Périphérique de stockage USB

La séquence de lecture est identique à la séquence enregistrée dans le périphérique de stockage USB.

Pour spécifier la séquence de lecture, la méthode suivante est recommandée.

- 1 Créez le nom du fichier en incluant des nombres qui spécifient la séquence de lecture (par exemple, 001xxx.mp3 et 099yyy.mp3).
- 2 Placez ces fichiers dans un dossier.
- 3 Enregistrez le dossier contenant les fichiers sur le périphérique de stockage USB.

Toutefois, avec certains environnements système, vous ne pouvez pas spécifier la séquence de lecture.

Pour les lecteurs audio portables USB, la séquence est différente et dépend du lecteur.

Droits d'auteur et marques commerciales

iTunes

Apple et iTunes sont des marques commerciales de Apple Inc. déposées aux États-Unis et dans d'autres pays.

MP3

La vente de ce produit comporte seulement une licence d'utilisation privée, non commerciale, et ne comporte pas de licence ni n'implique aucun droit d'utilisation de ce produit pour une diffusion commerciale (c'est-à-dire générant des revenus) en temps réel (terrestre, par satellite, câble et/ou tout autre média), diffusion/streaming via internet, des intranets et/ou d'autres systèmes électroniques de distribution de contenu, telles que les applications audio payante ou audio sur demande. Une licence indépendante est requise pour de telles utilisations. Pour les détails, veuillez visiter le site

<http://www.mp3licensing.com>.

WMA

Windows Media et le logo Windows sont des marques commerciales ou des marques déposées de Microsoft Corporation aux États-Unis et/ou dans d'autres pays.

Ce produit intègre une technologie détenue par Microsoft Corporation, qui ne peut être utilisée et distribuée que sous licence de Microsoft Licensing, Inc.

Informations complémentaires

Caractéristiques techniques

Généralités

Tension d'alimentation 14,4 V CC (10,8 V à 15,1 V acceptable)
 Mise à la masse Pôle négatif
 Consommation maximale ... 10,0 A
 Dimensions (L × H × P):

DIN
 Châssis 178 mm × 50 mm × 165 mm
 Panneau avant 188 mm × 58 mm × 17 mm

D
 Châssis 178 mm × 50 mm × 165 mm
 Panneau avant 170 mm × 46 mm × 17 mm

Poids 1,2 kg

Audio

Puissance de sortie maximale 50 W × 4
 Puissance de sortie continue 22 W × 4 (50 Hz à 15 000 Hz, DHT 5 %, impédance de charge 4 Ω, avec les deux canaux entraînés)
 Impédance de charge 4 Ω (4 Ω à 8 Ω acceptable)
 Niveau de sortie maximum de la sortie préamp 2,0 V

Contrôles de tonalité :

Grave
 Fréquence 100 Hz
 Gain ±12 dB

Moyen
 Fréquence 1 kHz
 Gain ±12 dB

Aigus
 Fréquence 10 kHz
 Gain ±12 dB

Haut-parleur d'extrêmes graves (mono) :

Fréquence 50/63/80/100/125 Hz
 Pente -18 dB/octave
 Gain +6 dB à -24 dB
 Phase Normale/Inverse

Lecteur de CD

Système Compact Disc Digital Audio
 Disques utilisables Disques compacts
 Rapport signal/bruit 94 dB (1 kHz) (réseau IHF-A)
 Nombre de canaux 2 (stéréo)

Format de décodage WMA

..... Ver. 7, 7.1, 8, 9, 10, 11, 12 (2 canaux audio)
 (Windows Media Player)

Format de décodage MP3 ... MPEG-1 & 2 Couche Audio 3

Format du signal WAV PCM Linéaire & MS ADPCM (Non compressé)

USB

Spécification standard USB

..... USB 2.0 vitesse pleine
 Alimentation maximale 500 mA
 Classe USB MSC (Mass Storage Class)
 Système de fichiers FAT12, FAT16, FAT32
 Format de décodage WMA
 Ver. 7, 7.1, 8, 9, 10, 11, 12 (2 canaux audio)
 (Windows Media Player)
 Format de décodage MP3 ... MPEG-1 & 2 Couche Audio 3
 Format du signal WAV PCM Linéaire & MS ADPCM (Non compressé)

Syntoniseur FM

Gamme de fréquence 87,9 MHz à 107,9 MHz
 Sensibilité utile 9 dBf (0,8 μV/75 Ω mono, S/B : 30 dB)
 Rapport signal/bruit 72 dB (réseau IHF-A)

Syntoniseur AM

Gamme de fréquence 530 kHz à 1 710 kHz
 Sensibilité utile 25 μV (S/B : 20 dB)
 Rapport signal/bruit 62 dB (réseau IHF-A)

Caractéristiques CEA2006



Puissance de sortie 14 W RMS x 4 Canaux (4 Ω et ≤ 1 % DHT+B)
 Rapport S/B 91 dBA (référence : 1 W sur 4 Ω)

Remarque

Les caractéristiques et la présentation peuvent être modifiées sans avis préalable.

Antes de comenzar

Gracias por haber adquirido este producto PIONEER.

Lea con detenimiento este manual antes de utilizar el producto por primera vez para que pueda darle el mejor uso posible. Es muy importante que lea y observe la información que aparece bajo los mensajes de **ADVERTENCIA** y **PRECAUCIÓN** en este manual. *Una vez leído, guarde el manual en un lugar seguro y a mano para que pueda consultarlo en el futuro.* 

Acerca de esta unidad

Las frecuencias del sintonizador de esta unidad están asignadas para su uso en América del norte. El uso en otras áreas puede causar una recepción deficiente.

PRECAUCIÓN

- No permita que esta unidad entre en contacto con líquidos, ya que puede producir una descarga eléctrica. Además, el contacto con líquidos puede causar daños en la unidad, humo y recalentamiento.
- Mantenga siempre el volumen lo suficientemente bajo como para poder escuchar los sonidos que provienen del exterior.
- Evite la exposición a la humedad.
- Si se desconecta o se descarga la batería, cualquier memoria preajustada se borrará.

Nota

Las operaciones se realizan incluso si el menú se cancela el menú antes de confirmar. 

Modo demo

Importante

- Si no se conecta el cable rojo (ACC) de esta unidad a un terminal acoplado con las funciones de activación/desactivación de la llave de encendido del automóvil, se puede descargar la batería.

- Recuerde que si este modo de demostración sigue funcionando cuando el motor del vehículo está apagado, se puede descargar la batería.

La demostración se inicia automáticamente cuando la llave de encendido del automóvil está en ACC o en ON mientras la unidad está apagada. Aunque la unidad se apague, el modo de demostración seguirá activado. Para cancelar el modo de demostración, utilice la función del menú de ajuste inicial. Si utiliza el modo de demostración cuando la llave de encendido está en ACC, se puede descargar la batería. 

Servicio posventa para productos Pioneer

Póngase en contacto con el concesionario o distribuidor al que compró esta unidad para obtener el servicio posventa (incluidas las condiciones de garantía) o cualquier otra información. En caso de que no esté disponible la información necesaria, póngase en contacto con las empresas enumeradas abajo. No envíe su producto para su reparación a las empresas cuyas direcciones se indican abajo sin haberse puesto antes en contacto con ellas.

EE.UU.

Pioneer Electronics (USA) Inc.
CUSTOMER SUPPORT DIVISION
P.O. Box 1760
Long Beach, CA 90801-1760
800-421-1404

CANADÁ

Pioneer Electronics of Canada, Inc.
CUSTOMER SATISFACTION DEPARTMENT
300 Allstate Parkway
Markham, Ontario L3R 0P2
1-877-283-5901
905-479-4411

Antes de comenzar

Para obtener información sobre la garantía, véase la hoja de Garantía limitada adjunta a este producto. 

En caso de problemas

En caso de que esta unidad no funcione correctamente, póngase en contacto con su concesionario o con el centro de servicio PIONEER autorizado más cercano. 

Visite nuestro sitio Web

<http://www.pioneerelectronics.com>

en Canadá

<http://www.pioneerelectronics.ca>

- Infórmese de las últimas actualizaciones (por ejemplo, actualizaciones de firmware) para su producto.
- Registre su producto para recibir información sobre actualizaciones del producto y para mantener la seguridad de los detalles de su compra en nuestros archivos en caso de pérdida o robo.
- Acceso a manuales del propietario, información sobre piezas de recambio y mucho más. 

Unidad principal

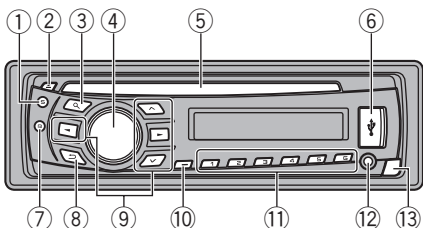

Parte	Parte
① S (SRC/OFF)	⑧ (Atrás/visualización/desplazamiento)
② ▲ (expulsar)	⑨ ▲/▼/◀/▶
③ 🔍 (lista)	⑩ ⌚ (reloj)
④ MULTI-CONTROL (M.C.)	⑪ 1 a 6
⑤ Ranura de carga de discos	⑫ Conector de entrada AUX (conector estéreo de 3,5 mm)
⑥ Puerto USB	⑬ Botón de soltar
⑦ B (BAND/ESC)	

⚠ PRECAUCIÓN

- Utilice un cable USB Pioneer opcional (CD-U50E) para conectar el reproductor de audio USB / memoria USB, ya que cualquier dispositivo conectado directamente a la unidad sobresaldrá de ésta y podría resultar peligroso.
- No utilice productos no autorizados. ■

Mando a distancia

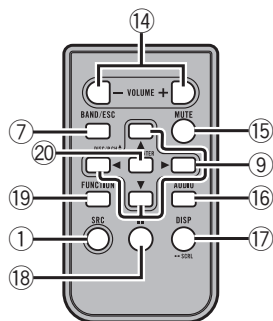

Parte	Operación
⑭ VOLUME	Pulse para aumentar o disminuir el volumen.
⑮ MUTE	Pulse para silenciar. Pulse de nuevo para desactivar el silenciamiento.
⑯ AUDIO	Pulse para seleccionar una función de audio.
⑰ DISP/SCRL	Pulse este botón para seleccionar diferentes visualizaciones. Manténgalo pulsado para desplazarse por la información de texto.
⑱ FUNCTION	Presione este botón para seleccionar las funciones. Mantenga pulsado este botón para acceder al menú de ajustes iniciales si las fuentes están desactivadas.
⑲ LIST/ENTER	Pulse para visualizar la lista de título del disco, la lista de título de la pista, la lista de carpetas o la lista de archivos según la fuente. Cuando esté en el menú de funcionamiento, pulse para controlar las funciones.



Indicaciones de pantalla

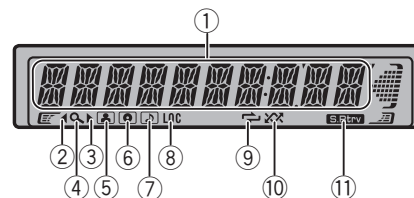

Indicador	Estado
①	Sección principal de la pantalla <ul style="list-style-type: none"> • Sintonizador: banda y frecuencia • Reproductor de CD incorporado y USB: tiempo de reproducción transcurrido e información de texto
② ◀	Existe un nivel, carpeta o menú superior.
③ ▶	Existe un nivel, carpeta o menú inferior.
④ 🔍 (lista)	Se está utilizando la función de la lista.
⑤ 🎤 (artista)	Se muestra el nombre del artista del disco (pista).
⑥ 📀 (disco)	Se muestra el nombre del disco (álbum).
⑦ 🎵 (canción)	Se muestra el nombre de la pista (canción). Se ha seleccionado un archivo de audio reproducible mientras se examinaba la lista.
⑧ LOC	La sintonización por búsqueda local está activada.
⑨ ↺ (repetición)	La repetición de carpeta o pista está activada.
⑩ 🎲 (aleatorio)	La reproducción aleatoria está activada.
⑪ S.Rtrv (Sound Retriever)	La función Sound Retriever (restauración del sonido) está activada.



Funciones básicas

🔑 Importante

- Proceda con cuidado al retirar o colocar el panel delantero.
- Evite someter el panel delantero a impactos excesivos.
- Mantenga la carátula fuera del alcance de la luz solar directa y no la exponga a temperaturas elevadas.
- Para evitar que el dispositivo o el interior del vehículo sufran daños, extraiga cualquier cable o dispositivo conectado al panel delantero antes de extraerlo.

Extracción del panel delantero para proteger la unidad contra robo

- 1 Pulse el botón de soltar para liberar el panel delantero.
- 2 Empuje el panel delantero hacia arriba y tire de él hacia sí.



- 3 Mantenga siempre el panel delantero que se ha extraído en su medio de protección, como por ejemplo su caja protectora.

Colocación del panel delantero

- 1 Deslice la carátula hacia la izquierda. Inserte las pestañas que hay en la parte izquierda de la unidad principal dentro de las ranuras del panel delantero.

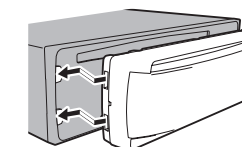

- 2 Pulse el lado derecho del panel delantero hasta que se asiente firmemente. Si no logra encajar adecuadamente el panel delantero a la unidad principal, colóquelo en la unidad principal de la forma correcta. No apriete ni use la fuerza para encajarlo, ya que puede provocar daños en el panel delantero o en la unidad principal.

Utilización de esta unidad

Encendido de la unidad

- 1 Pulse **S (SRC/OFF)** para encender la unidad.

Apagado de la unidad

- 1 Mantenga pulsado **S (SRC/OFF)** hasta que la unidad se apague.

Selección de una fuente

- 1 Pulse **S (SRC/OFF)** para desplazarse entre:
TUNER (sintonizador)—**CD** (reproductor de CD incorporado)—**USB** (USB)—**AUX** (AUX)

Ajuste del volumen

- 1 Haga girar **M.C.** para ajustar el volumen.

PRECAUCIÓN

Por motivos de seguridad, detenga su vehículo antes de extraer el panel delantero.

Nota

Si el cable azul/blanco de esta unidad está conectado al terminal de control del relé de la antena automática del vehículo, la antena se extiende cuando se enciende el equipo. Para retraer la antena, apague la fuente. 

Uso y cuidado del mando a distancia

Uso del mando a distancia

- 1 Apunte el mando a distancia hacia el panel delantero para que funcione la unidad.
Al utilizar el mando a distancia por primera vez, extraiga la película que sobresale de la bandeja.

Reemplazo de la batería

- 1 Deslice y extraiga la bandeja de la parte posterior del mando a distancia.
2 Inserte la pila con los polos positivo (+) y negativo (-) en la dirección correcta.

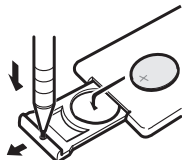

ADVERTENCIA

- Mantenga la pila fuera del alcance de los niños. En caso de ingestión accidental de ésta, consulte a un médico de inmediato.
- Las pilas o baterías no deben exponerse a altas temperaturas ni fuentes de calor como el sol, el fuego, etc.

PRECAUCIÓN

- Utilice una sola batería de litio **CR2025 (3 V)**.
- Extraiga la pila si no piensa utilizar el mando a distancia durante un mes o más tiempo.
- Si la pila se sustituye de forma incorrecta existe cierto riesgo de explosión. Reemplácela sólo por una del mismo tipo o equivalente.
- No manipule la pila con herramientas metálicas.
- No guarde la pila junto a objetos metálicos.
- En el caso de que se produzcan fugas de la pila, limpie completamente el mando a distancia e instale una pila nueva.
- Para desechar las pilas usadas, cumpla con los reglamentos gubernamentales o las normas ambientales pertinentes de las instituciones públicas aplicables en su país/zona.

Importante

- No guarde el mando a distancia en lugares expuestos a altas temperaturas o a la luz solar directa.
- Es posible que el mando a distancia no funcione correctamente si lo expone a la luz solar directa.
- No deje caer el mando a distancia al suelo, ya que puede quedar atascado debajo del freno o del acelerador. 

Utilización de esta unidad

Las operaciones del menú son idénticas para los ajustes de función/ajustes de audio/ajustes iniciales/listas

Para volver a la visualización anterior

Para volver a la lista anterior (la carpeta de un nivel superior)

- 1 Pulse .

Para volver al menú principal

Para volver al nivel superior de la lista

- 1 Mantenga pulsado .

Para volver a la visualización normal

Para cancelar el menú de ajustes iniciales

- 1 Pulse **B (BAND/ESC)**.

Para volver a la visualización normal desde la lista

- 1 Pulse **B (BAND/ESC)**.





Sintonizador

Funciones básicas









Selección de una banda

- 1 Pulse **B (BAND/ESC)** hasta que se visualice la banda deseada (**F1**, **F2**, **F3** para FM o **AM**).

Sintonización manual (paso a paso)

- 1 Pulse  .

Búsqueda



- 1 Mantenga pulsado   y luego suéltelo.
Se puede cancelar la sintonización por búsqueda pulsando brevemente  .Al mantener pulsado   se pueden saltar las emisoras. La sintonización por búsqueda comienza inmediatamente después de que suelte  .

Almacenamiento y recuperación de emisoras para cada banda

Uso de los botones de ajuste de presintonías

1 Cuando encuentre la emisora que desea almacenar en la memoria, pulse uno de los botones de ajuste de presintonías (1 a 6) y manténgalo pulsado hasta que el número de presintonía deje de parpadear.

2 Pulse uno de los botones de ajuste de presintonías (1 a 6) para seleccionar la emisora deseada.

- También se pueden recuperar las emisoras de radio almacenadas pulsando  o  durante la visualización de frecuencias.

Cambio de la visualización

Selección de la información de texto deseada

- 1 Pulse .
Nombre de programa—título de la canción—nombre del artista

Desplazamiento de la información de texto a la izquierda

- 1 Mantenga pulsado .

Nota

En determinadas zonas no es posible cambiar la visualización.

Ajustes de funciones

1 Pulse **M.C.** para acceder al menú principal.

2 Haga girar **M.C.** para cambiar la opción de menú y pulse para seleccionar **FUNCTION**.

3 Gire **M.C.** para seleccionar la función.

Una vez seleccionada, siga los siguientes pasos para ajustar la función:

Utilización de esta unidad

BSM (memoria de las mejores emisoras)

BSM (memoria de las mejores emisoras) guarda automáticamente las seis emisoras más fuertes ordenadas por la intensidad de la señal.

- 1 Pulse **M.C.** para activar la función BSM. Para cancelar, vuelva a pulsar **M.C.**

LOCAL (sintonización por búsqueda local)

La sintonización por búsqueda local le permite sintonizar sólo las emisoras de radio con señales lo suficientemente intensas como para asegurar una correcta recepción.

- 1 Pulse **M.C.** para mostrar el modo de ajuste.
- 2 Gire **M.C.** para seleccionar el ajuste deseado.
FM: **OFF—LEVEL 1—LEVEL 2—LEVEL 3—LEVEL 4**

AM: **OFF—LEVEL 1—LEVEL 2**

El ajuste de nivel superior sólo permite recibir las emisoras con las señales más intensas, mientras que los ajustes más bajos permiten recibir las emisoras con señales más débiles de manera progresiva.

- 3 Pulse **M.C.** para confirmar la selección.

Avance rápido o retroceso

- 1 Mantenga pulsado ◀ o ▶.
 - Al reproducir audio comprimido, no hay sonido durante el avance rápido o el retroceso.

Regreso a la carpeta raíz

- 1 Mantenga pulsado **B (BAND/ESC)**.

Cambio entre audio comprimido y CD-DA

- 1 Pulse **B (BAND/ESC)**.

Nota

Desconecte los dispositivos de almacenamiento USB de la unidad cuando no los utilice.

Visualización de información de texto

Selección de la información de texto deseada

- 1 Pulse ➡.

Desplazamiento de la información de texto a la izquierda

- 1 Mantenga pulsado ⬅.

Notas

- Según la versión de iTunes utilizada para grabar archivos MP3 en un disco u otro tipo de archivos de medios, es posible que los textos contenidos en el archivo de audio no se muestren correctamente si su formato es incompatible.
- Los elementos de información de texto pueden cambiar según el tipo de medio.

Selección y reproducción de archivos/pistas de la lista de nombres

1 Pulse **Q para cambiar al modo de lista por nombre de archivo/pista.**

2 Utilice M.C. para seleccionar el nombre del archivo o carpeta deseado.

Cambio del nombre del archivo o la carpeta

- 1 Haga girar **M.C.**

Reproducción

- 1 Tras seleccionar un archivo o una pista, pulse **M.C.**

Utilización de esta unidad

Visualización de una lista de los archivos (o las carpetas) de la carpeta seleccionada

- 1 Tras seleccionar una carpeta, pulse **M.C.**

Reproducción de una canción de la carpeta seleccionada

- 1 Tras seleccionar una carpeta, mantenga pulsado **M.C.**

Operaciones avanzadas mediante el uso de botones especiales

Selección de una gama de repetición de reproducción

- 1 Pulse **6/↔** para desplazarse entre las siguientes opciones:

CD/CD-R/CD-RW

- **DISC** – Repite todas las pistas
- **TRACK** – Repite la pista actual
- **FOLDER** – Repite la carpeta actual

Reproductor de audio USB/memoria USB

- **ALL** – Repite todos los archivos
- **TRACK** – Repite el archivo actual
- **FOLDER** – Repite la carpeta actual

Reproducción de las pistas en orden aleatorio

- 1 Pulse **5/⌘** para activar o desactivar la reproducción aleatoria.

Las pistas de una gama de repetición seleccionada se reproducen en orden aleatorio.

Pausa de la reproducción

- 1 Pulse **2/PAUSE** para pausar o reanudar.

Mejora del audio comprimido y restauración del sonido óptimo (Sound Retriever)

- 1 Pulse **1/S.Rtrv** para desplazarse entre:
OFF (desactivado)—**1—2**
1 es efectivo para tasas de compresión baja, y **2** para tasas de compresión alta.

REPEAT (repetición de reproducción)

- 1 Pulse **M.C.** para mostrar el modo de ajuste.
- 2 Haga girar **M.C.** para seleccionar una gama de repetición de reproducción. Para obtener más información, consulte *Selección de una gama de repetición de reproducción* en esta página.
- 3 Pulse **M.C.** para confirmar la selección.

RANDOM (reproducción aleatoria)

- 1 Pulse **M.C.** para activar o desactivar la reproducción aleatoria.

PAUSE (pausa)

- 1 Pulse **M.C.** para pausar o reanudar.

S.RTRV (Sound Retriever)

Mejora automáticamente el audio comprimido y restaura el sonido óptimo.

- 1 Pulse **M.C.** para mostrar el modo de ajuste.
- 2 Gire **M.C.** para seleccionar el ajuste deseado. Para obtener más información, consulte *Mejora del audio comprimido y restauración del sonido óptimo (Sound Retriever)* en esta página.
- 3 Pulse **M.C.** para confirmar la selección.

Ajustes de audio

1 Pulse M.C. para acceder al menú principal.

2 Haga girar M.C. para cambiar la opción de menú y pulse para seleccionar AUDIO.

3 Haga girar M.C. para seleccionar la función de audio.

Una vez seleccionada, siga los siguientes pasos para ajustar la función de audio:

FAD/BAL (ajuste del fader/balance)

- 1 Pulse **M.C.** para mostrar el modo de ajuste.
- 2 Pulse **M.C.** para cambiar entre fader (delantero/trasero) y balance (izquierdo/derecho).
- 3 Gire **M.C.** para ajustar el balance entre los altavoces.
 - Cuando el ajuste de las salidas posterior y RCA es **SW**, no se puede ajustar el balance entre los altavoces delanteros/traseros. Consulte **SW CONTROL** (ajuste de la salida posterior y del altavoz de subgraves) en la página 53.

CD/CD-R/CD-RW y dispositivos de almacenamiento USB

Funciones básicas

Reproducción de un CD/CD-R/CD-RW

- 1 Inserte el disco en la ranura de carga de discos con el lado de la etiqueta hacia arriba.

Expulsión de un CD/CD-R/CD-RW

- 1 Pulse **▲**.

Reproducción de canciones de un dispositivo de almacenamiento USB

- 1 Abra la tapa del conector USB y conecte el dispositivo de almacenamiento USB mediante un cable USB.

Detención de la reproducción de archivos en un dispositivo de almacenamiento USB

- 1 Puede desconectar el dispositivo de almacenamiento USB en cualquier momento.

Selección de una carpeta

- 1 Pulse **▲** o **▼**.

Selección de una pista

- 1 Pulse **◀** o **▶**.

Utilización de esta unidad

EQUALIZER (recuperación de ecualizador)

- 1 Pulse **M.C.** para mostrar el modo de ajuste.
- 2 Haga girar el **M.C.** para seleccionar el ecualizador.
DYNAMIC—VOCAL—NATURAL—CUSTOM—FLAT—POWERFUL
- 3 Pulse **M.C.** para confirmar la selección.

TONE CTRL (ajuste de ecualizador)

- Los ajustes de la curva de ecualización configurados se almacenan en **CUSTOM**.
- 1 Pulse **M.C.** para mostrar el modo de ajuste.
- 2 Pulse **M.C.** para seleccionar **BASS** (graves)/**MID** (medios)/**TREBLE** (agudos).
- 3 Haga girar **M.C.** para ajustar el nivel.
Gama de ajuste: **+6 a -6**

LOUDNESS (sonoridad)

La sonoridad compensa las deficiencias en las gamas de frecuencias bajas y altas cuando se escucha a un volumen bajo.

- 1 Pulse **M.C.** para mostrar el modo de ajuste.
- 2 Gire **M.C.** para seleccionar el ajuste deseado.
OFF (desactivado)—**LOW** (bajo)—**HIGH** (alto)
- 3 Pulse **M.C.** para confirmar la selección.

SUBWOOFER1 (ajuste de subgraves activado/desactivado)

Esta unidad está equipada con una salida de subgraves que se puede activar o desactivar.

- 1 Pulse **M.C.** para mostrar el modo de ajuste.
- 2 Gire **M.C.** para seleccionar el ajuste deseado.
NORMAL (fase normal)—**REVERSE** (fase inversa)—**OFF** (subgraves desactivados)
- 3 Pulse **M.C.** para confirmar la selección.

SUBWOOFER2 (ajuste de subgraves)

Se puede ajustar la frecuencia de corte y el nivel de salida cuando la salida de subgraves está activada. Sólo las frecuencias más bajas que aquellas en la gama seleccionada se generan por el altavoz de subgraves.

- 1 Pulse **M.C.** para mostrar el modo de ajuste.
- 2 Pulse **M.C.** para desplazarse entre la frecuencia de corte y el nivel de salida del altavoz de subgraves.
Frecuencia de corte (se ilumina el display de la frecuencia de corte)—Nivel de salida (se ilumina el display del nivel de salida).
- 3 Gire **M.C.** para seleccionar el ajuste deseado.
Frecuencia de corte: **50HZ—63HZ—80HZ—100HZ—125HZ**
Nivel de salida: de **-24 a +6**

SLA (ajuste del nivel de fuente)

SLA (ajuste del nivel de fuente) le permite ajustar el nivel de volumen de cada fuente para evitar cambios radicales en el volumen cuando se cambia entre las fuentes.

- Los ajustes se basan en el nivel de volumen de FM, que se mantiene inalterado.
- El nivel del volumen de AM también se puede ajustar con esta función.
- Al seleccionar FM como fuente, no se puede cambiar a **SLA**.

- 1 Pulse **M.C.** para mostrar el modo de ajuste.
- 2 Haga girar **M.C.** para ajustar el volumen de la fuente.
Gama de ajuste: **+4 a -4**
- 3 Pulse **M.C.** para confirmar la selección.

Ajustes iniciales

1 Mantenga pulsado S (SRC/OFF) hasta que la unidad se apague.

2 Presione M.C. y mantenga presionado hasta que el nombre de la función aparezca en el display.

3 Haga girar M.C. para seleccionar el ajuste inicial.

Una vez seleccionada, siga los siguientes pasos para configurar el ajuste inicial:

CLOCK SET (ajuste del reloj)

- 1 Pulse **M.C.** para mostrar el modo de ajuste.
- 2 Pulse **M.C.** para seleccionar el segmento de la pantalla del reloj que desea ajustar.
Hora—Minuto
- 3 Haga girar **M.C.** para ajustar el reloj.

AUX (entrada auxiliar)

Active este ajuste si utiliza un dispositivo auxiliar conectado a esta unidad.

- 1 Pulse **M.C.** para activar o desactivar la función **AUX**.

USB (plug and play)

Utilización de esta unidad

Uso de una fuente AUX

1 Inserte el miniconector estéreo en el conector de entrada AUX.

2 Pulse S (SRC/OFF) para seleccionar AUX como fuente.

- No se puede seleccionar AUX si no se activa el ajuste auxiliar. Para obtener más información, consulte **AUX** (*entrada auxiliar*) en la página anterior. 

Activación y desactivación de la visualización del reloj

● Pulse  para activar o desactivar la visualización del reloj.

- La visualización del reloj desaparece momentáneamente cuando se utilizan otras funciones, pero vuelve a aparecer después de 25 segundos. 

Este ajuste permite cambiar la fuente a **USB** automáticamente.

- 1 Pulse **M.C.** para activar o desactivar el plug and play.
ON – Si el dispositivo de almacenamiento USB está conectado, y dependiendo del tipo de dispositivo, la fuente cambia automáticamente a **USB** al arrancar el motor. Si desconecta el dispositivo de almacenamiento USB, se apaga la fuente de la unidad.
OFF – Cuando el dispositivo de almacenamiento USB está conectado, la fuente no cambia automáticamente a **USB**. Cambie la fuente a **USB** manualmente.

SW CONTROL (ajuste de la salida posterior y del altavoz de subgraves)

La salida de cables de altavoces traseros y la salida RCA se pueden usar para la conexión de altavoces de toda la gama o de subgraves.

Si cambia a **REAR-SP:SW**, puede conectar un cable de altavoz trasero directamente a un altavoz de subgraves sin tener que usar un amplificador auxiliar. En principio, **REAR-SP** está ajustado para una conexión de altavoces traseros de toda la gama (**FUL**).

- 1 Pulse **M.C.** para mostrar el modo de ajuste.
- 2 Gire **M.C.** para cambiar la salida y púlselo para realizar la selección.
REAR-SP (salida de cables de altavoces traseros)—**PREOUT** (salida RCA)
- 3 Gire **M.C.** para cambiar de ajuste.
REAR-SP: FUL—SW PREOUT: SW—REA

- Aunque cambie este ajuste, no se producirá ningún sonido a menos que active la salida de subgraves (consulte **SUBWOOFER1** (*ajuste de subgraves activado/desactivado*) en la página anterior).
- Si cambia este ajuste, la salida de subgraves retomará los ajustes de fábrica en el menú de audio.

DEMO (ajuste de la visualización de la demostración)

- 1 Pulse **M.C.** para activar o desactivar la visualización de la demostración.

SCROLL (ajuste del modo de desplazamiento)

Si la función de desplazamiento continuo está activada (ON), la información de texto grabada se desplaza de manera ininterrumpida. Desactive la función (OFF) si desea que la información se desplace una sola vez.

- 1 Pulse **M.C.** para activar o desactivar el desplazamiento continuo.

Conexiones

⚠ ADVERTENCIA

- Utilice altavoces de más de 50 W (valor de salida) y de entre 4 Ω y 8 Ω (valor de impedancia). No utilice altavoces de 1 Ω a 3 Ω con esta unidad.
- El cable negro es el cable a tierra. Cuando instale esta unidad o el amplificador de potencia (vendido por separado), siempre conecte primero el cable a tierra. Compruebe que el cable de tierra está conectado adecuadamente a las partes metálicas de la carrocería del automóvil. El cable a tierra del amplificador, el de esta unidad o el de cualquier otro dispositivo debe conectarse al automóvil por separado usando tornillos diferentes. Si el tornillo para el cable a tierra se afloja o se cae, puede provocar incendios, humo o averías.

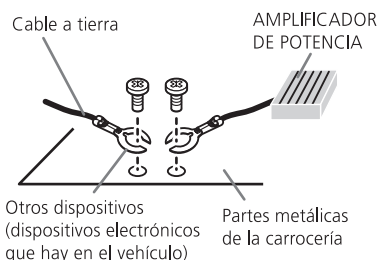

🔑 Importante

- Cuando esta unidad se instale en un vehículo sin posición ACC (accesorio) en la llave de encendido, el cable rojo se debe conectar al terminal que pueda detectar la operación de la llave de encendido. De lo contrario, puede descargarse la batería.



Posición ACC



Sin posición ACC

- Utilice esta unidad únicamente con una batería de 12 voltios y conexión a tierra negativa. De lo contrario, pueden producirse incendios o averías.

- Para evitar cortocircuitos, sobrecalentamiento o fallos de funcionamiento, asegúrese de seguir las siguientes instrucciones.
 - Desconecte el terminal negativo de la batería antes de la instalación.
 - Asegure el cableado con pinzas para cables o cinta adhesiva. Envuelva con cinta adhesiva las partes en contacto con piezas metálicas para proteger el cableado.
 - Coloque todos los cables alejados de las partes móviles, como la palanca de cambios y los rieles de los asientos.
 - Coloque todos los cables alejados de lugares calientes, como cerca de la salida del calefactor.
 - No conecte el cable amarillo a la batería pasándolo a través del orificio hasta el compartimiento del motor.
 - Cubra con cinta aislante los conectores de cables que queden desconectados.
 - No acorte ningún cable.
 - Nunca corte el aislamiento del cable de alimentación de esta unidad para compartir la corriente con otros equipos. La capacidad de corriente del cable es limitada.
 - Utilice un fusible con la intensidad nominal indicada.
 - Nunca conecte el cable negativo de los altavoces directamente a tierra.
 - Nunca empalme los cables negativos de varios altavoces.
- Cuando se enciende esta unidad, se emite una señal de control a través del cable azul/blanco. Conecte este cable al mando a distancia del sistema de un amplificador de potencia externo o al terminal de control del relé de la antena automática del vehículo (máx. 300 mA 12 V CC). Si el vehículo posee una antena integrada en el cristal del parabrisas, conéctela al terminal de la fuente de alimentación del amplificador de la antena.
- Nunca conecte el cable azul/blanco al terminal de potencia de un amplificador de potencia externo. Ni tampoco lo conecte al terminal de potencia de la antena automática. De lo contrario, puede descargarse la batería o producirse un fallo de funcionamiento.

Esta unidad

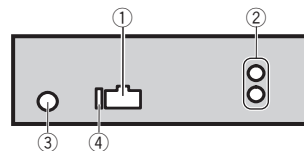

- 1 Entrada del cable de alimentación
- 2 Salida trasera o salida de subgraves
- 3 Entrada de la antena
- 4 Fusible (10 A)

Cable de alimentación

Realice estas conexiones cuando no esté conectado un altavoz trasero a uno de subgraves.

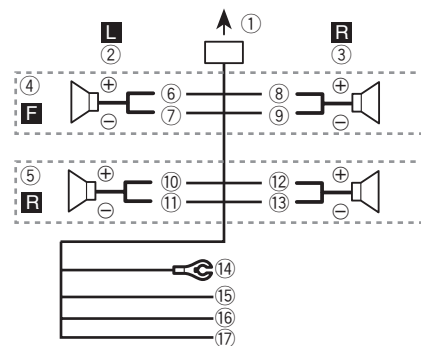

Realice estas conexiones cuando esté usando un altavoz de subgraves sin el amplificador opcional.

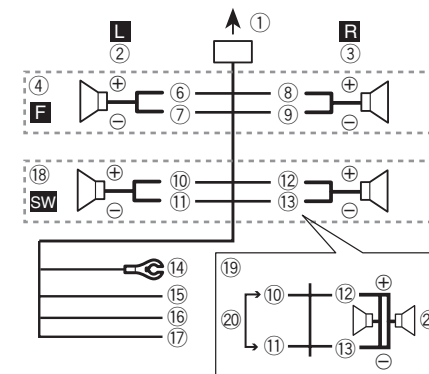

- 1 A la toma del cable de alimentación
- 2 Izquierda
- 3 Derecha
- 4 Altavoz delantero
- 5 Altavoz trasero
- 6 Blanco
- 7 Blanco/negro
- 8 Gris
- 9 Gris/negro
- 10 Verde
- 11 Verde/negro
- 12 Violeta
- 13 Violeta/negro
- 14 Negro (toma de tierra del chasis)
Conectar a una parte metálica limpia, sin pintura.
- 15 Amarillo
Conectar al terminal de alimentación constante 12 V.
- 16 Rojo
Conectar al terminal controlado por la llave de encendido (12 V CC).
- 17 Azul/blanco
Conectar al terminal de control del sistema del amplificador de potencia o al terminal de control del relé de la antena (máx. 300 mA 12 V CC).
- 18 Altavoz de subgraves (4 Ω)

- ⑱ Al usar un altavoz de subgraves de 70 W (2 Ω), conecte el mismo a los cables violeta y violeta/negro de esta unidad. No conecte nada al cable verde ni al verde/negro.
- ⑳ No se utiliza.
- ㉑ Altavoz de subgraves (4 Ω) \times 2

Notas

- Con un sistema de 2 altavoces, no conecte ningún otro aparato a las salidas de cable que no estén conectadas a los altavoces.
- Cambie la configuración inicial de esta unidad. Consulte **SW CONTROL** (*ajuste de la salida posterior y del altavoz de subgraves*) en la página 53.

La salida de graves de esta unidad es monoaural.

Amplificador de potencia (se vende por separado)

Realice estas conexiones cuando utilice el amplificador opcional.

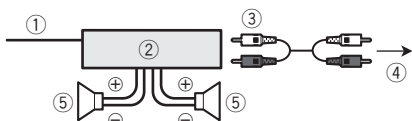

- ① Control remoto del sistema
Conexión a cable azul/blanco.
- ② Amplificador de potencia (se vende por separado)
- ③ Conectar con cable RCA (se vende por separado)
- ④ A la salida trasera o salida de subgraves
- ⑤ Altavoz trasero o altavoz de subgraves

Instalación

Importante

- Compruebe todas las conexiones y sistemas antes de la instalación final.
- No utilice piezas no autorizadas, ya que pueden causar fallos de funcionamiento.

- Consulte a su distribuidor si para la instalación es necesario taladrar orificios o hacer otras modificaciones al vehículo.
- No instale esta unidad en un lugar donde:
 - pueda interferir con el manejo del vehículo.
 - pueda lesionar a un pasajero como consecuencia de un frenazo brusco.
- El láser semiconductor se dañará si se sobrecalienta. Instale esta unidad alejada de zonas que alcancen altas temperaturas, como cerca de la salida del calefactor.
- Se logra un rendimiento óptimo si la unidad se instala en un ángulo inferior a 60°.

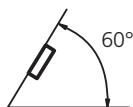

Montaje delantero/posterior DIN

Esta unidad puede instalarse correctamente tanto si se realiza una instalación frontal o trasera.

En la instalación, emplee piezas disponibles en el mercado.

Montaje delantero DIN

1 Inserte el manguito de montaje en el salpicadero.

Si realiza la instalación en un espacio poco profundo, utilice el manguito de montaje suministrado. Si hay suficiente espacio, utilice el manguito de montaje que venía con el vehículo.

2 Fije el manguito de montaje utilizando un destornillador para doblar las pestañas metálicas (90°) y colocarlas en su lugar.

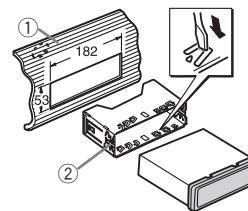

- ① Salpicadero
- ② Manguito de montaje

3 Instale la unidad según la ilustración.

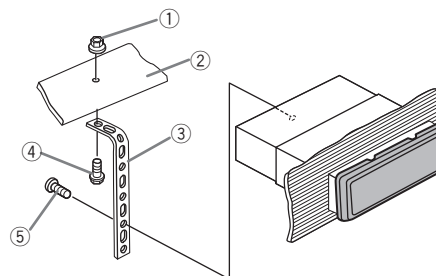

- ① Tuerca
- ② Muro cortafuego o soporte de metal
- ③ Correa metálica
- ④ Tornillo
- ⑤ Tornillo (M4 \times 8)

- Asegúrese de que la unidad esté firmemente instalada en su lugar. Una instalación inestable puede causar saltos en el audio o un mal funcionamiento de la unidad.

Montaje trasero DIN

1 Determine la posición correcta, de modo que los orificios del soporte y del lateral de la unidad coincidan.

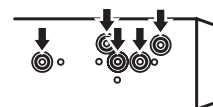

2 Apriete los dos tornillos en cada lado.

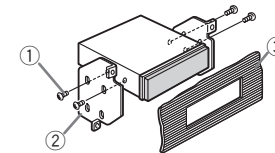

- ① Tornillo
- ② Carcasa
- ③ Salpicadero o consola
- Utilice tornillos de cabeza redonda (5 mm \times 8 mm) o tornillos de cabeza embutida (5 mm \times 9 mm), según los orificios roscados del soporte.

Retirada de la unidad

1 Retire el anillo de guarnición.

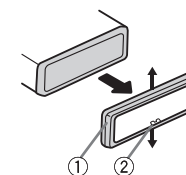

- ① Anillo de guarnición
- ② Pestaña con muesca
- Libere el panel delantero para acceder más fácilmente al anillo de guarnición.
- Al volver a colocar el anillo de guarnición, oriente hacia abajo la pestaña con muesca.

2 Inserte en ambos lados de la unidad las llaves de extracción provistas hasta que se escuche un ligero chasquido.

3 Extraiga la unidad del salpicadero.

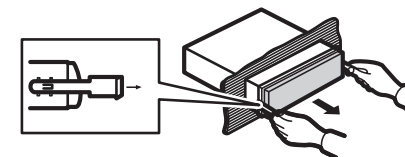

Retirada y colocación del panel delantero

Puede extraer el panel delantero para proteger la unidad contra robo.

Pulse el botón de soltar, empuje el panel delantero hacia arriba y tire de él hacia sí.

Para obtener más información, consulte *Extracción del panel delantero para proteger la unidad contra robo* y *Colocación del panel delantero* en la página 47.

Fijación del panel delantero

El panel delantero puede fijarse con el tornillo suministrado.

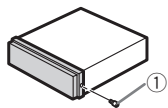

① Tornillo

Solución de problemas

Síntoma	Causa	Resolución
La pantalla vuelve automáticamente a la visualización normal.	No ha realizado ninguna operación en aproximadamente 30 segundos.	Realice la operación de nuevo.
La gama de repetición de reproducción cambia de manera inesperada.	Dependiendo de la gama de repetición de reproducción, la gama seleccionada puede cambiar cuando se selecciona otra carpeta o pista o cuando se utilice el avance rápido/retroceso.	Seleccione de nuevo la gama de repetición de reproducción.
No se reproduce una subcarpeta.	No se pueden reproducir las subcarpetas cuando se selecciona FOLDER (repetición de carpeta).	Seleccione otra gama de repetición de reproducción.
NO XXXX aparece cuando se cambia un display (NO TITLE , por ejemplo).	No hay información de texto incorporada.	Cambie la pantalla o reproduzca otra pista/archivo.
La pantalla se ilumina cuando la unidad está apagada.	Activado el modo de demostración.	<ul style="list-style-type: none"> • Pulse para cancelar el modo de demostración. • Desactive el ajuste de la visualización de la demostración.
La unidad no funciona correctamente. Hay una interferencia.	Está usando un dispositivo, como un teléfono móvil, que transmite ondas eléctricas cerca de la unidad.	Aleje de la unidad los dispositivos eléctricos que puedan estar causando interferencias.

cano, asegúrese de anotar el mensaje de error.

Reproductor de CD incorporado

Mensaje	Causa	Resolución
ERROR-11, 12, 17, 30	El disco está sucio. El disco está rayado.	Limpie el disco. Reemplace el disco.
ERROR-10, 11, 12, 15, 17, 30, AO	Se ha producido un error eléctrico o mecánico.	Cambie la llave de encendido del automóvil a la posición de desactivación y luego pase de nuevo a activación, o cambie a una fuente diferente, y después vuelva a activar el reproductor de CD.
ERROR-15	El disco insertado aparece en blanco	Reemplace el disco.
ERROR-23	Formato de CD no compatible	Reemplace el disco.
FRMT READ	A veces se produce un retraso entre el comienzo de la reproducción y la emisión del sonido.	Espere hasta que el mensaje desaparezca y oiga sonido.
NO AUDIO	El disco insertado no contiene archivos reproducibles.	Reemplace el disco.
SKIPPED	El disco insertado contiene archivos WMA protegidos con DRM.	Reemplace el disco.
PROTECT	Todos los archivos del disco insertado tienen DRM integrado.	Reemplace el disco.

Mensajes de error

Cuando contacte con su concesionario o con el Servicio Técnico Oficial de Pioneer más cer-

Información adicional

Dispositivo de almacenamiento USB

Mensaje	Causa	Resolución
NO DEVICE	Si está desactivado "plug and play", no hay ningún dispositivo de almacenamiento USB conectado.	<ul style="list-style-type: none"> • Active "plug and play". • Conecte un dispositivo de almacenamiento USB compatible.
FRMT READ	A veces se produce un retraso entre el comienzo de la reproducción y la emisión del sonido.	Espera hasta que el mensaje desaparezca y oiga sonido.
NO AUDIO	No hay canciones.	Transfiera los archivos de audio al dispositivo de almacenamiento USB y conéctelo.
	El dispositivo de almacenamiento USB conectado tiene la seguridad activada	Para desactivar la seguridad, siga las instrucciones del dispositivo de almacenamiento USB.
SKIPPED	El dispositivo de almacenamiento USB conectado contiene archivos WMA integrados con Windows Media DRM 9/10	Reproduzca un archivo de audio que no esté integrado con Windows Media DRM 9/10.
PROTECT	Todos los archivos del dispositivo de almacenamiento USB están integrados con Windows Media DRM 9/10	Transfiera archivos de audio no integrados con Windows Media DRM 9/10 al dispositivo de almacenamiento USB y conéctelo.

Mensaje	Causa	Resolución
N/A USB	El dispositivo USB conectado no es compatible con esta unidad.	<ul style="list-style-type: none"> • Conecte un reproductor de audio portátil USB o una memoria USB que cumpla con la clase de almacenamiento masivo USB. • Desconecte su dispositivo y sustitúyalo por un dispositivo de almacenamiento USB compatible.
CHECK USB	El conector USB o el cable USB está cortocircuitado.	Compruebe que el conector USB o el cable USB no esté enganchado en algo ni dañado.
	El reproductor de audio portátil USB/memoria USB conectado consume más de la corriente máxima admisible.	Desconecte el reproductor de audio portátil USB/memoria USB y no lo utilice. Coloque la llave de encendido del automóvil en posición OFF, luego en ACC u ON y, a continuación, conecte un reproductor de audio portátil USB/memoria USB compatible.
ERROR-19	Error de comunicación.	Realice una de las siguientes operaciones. <ul style="list-style-type: none"> –Gire la llave de contacto a la posición OFF (apagado) y luego a ON (encendido). –Desconecte el reproductor de audio portátil USB/memoria USB. –Cambie a una fuente diferente. Después, vuelva al reproductor de audio portátil USB/memoria USB.

Información adicional

Mensaje	Causa	Resolución
ERROR-23	El dispositivo de almacenamiento USB no está formateado con FAT12, FAT16 ni FAT32	El dispositivo de almacenamiento USB debe formatearse con FAT12, FAT16 o FAT32.

Pautas para el manejo

Discos y reproductor

Use únicamente discos que tengan uno de los siguientes dos logos.



Utilice discos de 12 cm. No utilice discos de 8 cm o un adaptador de discos de 8 cm.

Utilice sólo discos convencionales y completamente circulares. No use discos con formas irregulares.



No inserte ningún otro elemento que no sea un CD en la ranura de inserción de CD.

No use discos con roturas, picaduras, deformados o dañados de otro modo, ya que pueden causar daños al reproductor.

No es posible reproducir discos CD-R/CD-RW no finalizados.

No toque la superficie grabada de los discos.

Cuando no utilice los discos, guárdelos en sus cajas.

No fije etiquetas, no escriba ni aplique sustancias químicas en la superficie de los discos.

Para limpiar un CD, pásele un paño suave desde el centro hacia afuera.

La condensación puede afectar temporalmente al rendimiento del reproductor. Deje de usarlo durante una hora aproximadamente para que se adapte a la temperatura más cálida. Además, si los discos tienen humedad, séquelos con un paño suave.

Quizá no pueda reproducir algunos discos debido a sus características, formato, aplicación grabada, entorno de reproducción, condiciones de almacenamiento u otras causas.

Las vibraciones en las carreteras pueden interrumpir la reproducción de un disco.

Dispositivo de almacenamiento USB

No se admiten las conexiones a través de un concentrador USB.

No conecte ningún otro objeto que no sea un dispositivo de almacenamiento USB.

Cuando conduzca, fije el dispositivo de almacenamiento USB firmemente. No deje caer el dispositivo de almacenamiento USB al suelo, ya que puede quedar atascado debajo del freno o del acelerador.

Se pueden producir los siguientes problemas según el dispositivo de almacenamiento USB que se utilice.

- Las operaciones pueden variar.
- Es posible que no se reconozca el dispositivo de almacenamiento.
- Puede que los archivos no se reproduzcan correctamente.
- El dispositivo puede generar ruido en la radio.

Discos dobles

Los discos dobles son discos de dos caras que incluyen un CD grabable de audio en una cara y un DVD grabable de vídeo en la otra cara.

Debido a que la cara del CD de los discos dobles no es físicamente compatible con el estándar general de CD, es posible que no se pueda reproducir la cara del CD en esta unidad.

La carga y expulsión frecuente de un disco doble puede producir rayaduras en el disco. Las rayaduras graves pueden producir problemas de reproducción en esta unidad. En algunos casos, un disco doble puede atascarse en la ranura de carga del disco y no se expulsará. Para evitarlo, recomendamos que no utilice un disco doble en esta unidad.

Consulte la información del fabricante del disco para obtener más información sobre los discos dobles.

Información adicional

Compatibilidad con audio comprimido (disco, USB)

WMA

Extensión de archivo: .wma

Velocidad de grabación: 48 kbps a 320 kbps (CBR), 48 kbps a 384 kbps (VBR)

Frecuencia de muestreo: 32 kHz, 44,1 kHz, 48 kHz

Windows Media Audio Professional, Lossless, Voice/DRM Stream/Stream con vídeo: no compatible

MP3

Extensión de archivo: .mp3

Velocidad de grabación: 8 kbps a 320 kbps (CBR), VBR

Frecuencia de muestreo: 8 kHz a 48 kHz (32 kHz, 44,1 kHz, 48 kHz para énfasis)

Versiones de etiqueta ID3 compatibles: 1.0, 1.1, 2.2, 2.3, 2.4 (la etiqueta ID3 Versión 2.x tiene prioridad sobre la Versión 1.x).

Lista de reproducción M3u: no compatible

MP3i (MP3 interactivo), mp3 PRO: no compatible

WAV

Extensión de archivo: .wav

Bits de cuantificación: 8 y 16 (LPCM), 4 (MS ADPCM)

Frecuencia de muestreo: 16 kHz a 48 kHz (LPCM), 22,05 kHz y 44,1 kHz (MS ADPCM)

Información complementaria

Sólo se pueden visualizar los primeros 32 caracteres como nombre de archivo (incluida la extensión) o nombre de carpeta.

Esta unidad puede no funcionar correctamente, dependiendo de la aplicación utilizada para codificar archivos WMA.

Puede producirse una pequeña demora cuando se inicie la reproducción de archivos de audio que contienen datos de imágenes o archivos de audio almacenados en un dispositivo USB con numerosas jerarquías de carpetas.

Disco

Jerarquía de carpetas reproducibles: hasta ocho niveles (una jerarquía práctica de carpetas tiene menos de dos niveles).

Carpetas reproducibles: hasta 99

Archivos reproducibles: hasta 999

Sistema de archivos: ISO 9660 Nivel 1 y 2, Romeo, Joliet

Reproducción multisesión: compatible

Transferencia de datos en formato Packet Write: no compatible

Independientemente de la longitud de la sección en blanco que haya entre las canciones de la grabación original, los discos de audio comprimidos se reproducirán con una breve pausa entre cada canción.

Dispositivo de almacenamiento USB

Jerarquía de carpetas reproducibles: hasta ocho niveles (una jerarquía práctica de carpetas tiene menos de dos niveles).

Carpetas reproducibles: hasta 500

Archivos reproducibles: hasta 15 000

Reproducción de archivos protegidos por derechos de autor: no compatible

Dispositivo de almacenamiento USB particionado: sólo se puede reproducir la primera partición.

Puede producirse cierto retraso cuando se inicie la reproducción de archivos de audio en un dispositivo de almacenamiento USB con numerosas jerarquías de carpetas.

⚠ PRECAUCIÓN

- Pioneer no asume ninguna responsabilidad por la pérdida de datos en el dispositivo de almacenamiento USB, incluso si la pérdida ocurre durante el uso de esta unidad.
- No deje discos ni dispositivos de almacenamiento USB en lugares expuestos a altas temperaturas. ■

Información adicional

Secuencia de archivos de audio

El usuario no puede asignar números de carpeta ni especificar secuencias de reproducción con esta unidad.

Ejemplo de una jerarquía

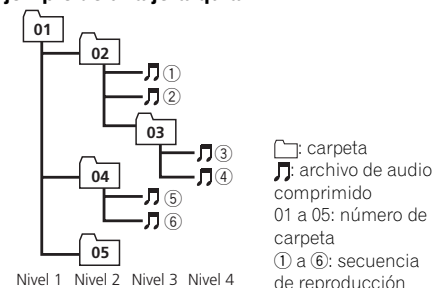

Disco

La secuencia de selección de carpetas u otras operaciones pueden diferir, dependiendo del software de codificación o escritura.

Dispositivo de almacenamiento USB

La secuencia de reproducción es la misma que la secuencia grabada en el dispositivo de almacenamiento USB.

Para especificar la secuencia de reproducción, se recomienda el siguiente método.

- 1 Cree el nombre del archivo incluyendo números que especifiquen la secuencia de reproducción (p. ej., 001xxx.mp3 y 099yyy.mp3).
- 2 Coloque esos archivos en una carpeta.
- 3 Guarde la carpeta que contiene los archivos en el dispositivo de almacenamiento USB.

Sin embargo, dependiendo del entorno del sistema, tal vez no pueda especificar la secuencia de reproducción.

Para reproductores de audio portátiles USB, la secuencia es diferente y depende del reproductor. ■

Copyright y marca registrada

iTunes

Apple e iTunes son marcas comerciales de Apple Inc., registradas en los EE. UU. y otros países.

MP3

La venta de este producto sólo otorga una licencia para su uso privado, no comercial. No otorga ninguna licencia ni concede ningún derecho a utilizar este producto en transmisiones comerciales (es decir, lucrativas) en tiempo real (terrestres, vía satélite, por cable y/o por cualquier otro medio), transmisiones/streaming por Internet, intranets y/u otras redes o en otros sistemas de distribución de contenido electrónico, como por ejemplo, aplicaciones de pago por escucha (pay-audio) o audio bajo demanda (audio-on-demand). Se necesita una licencia independiente para su uso comercial. Para obtener más información, visite <http://www.mp3licensing.com>.

WMA

Windows Media y el logotipo de Windows son marcas comerciales o marcas registradas de Microsoft Corporation en Estados Unidos y/o en otros países.

Este producto incluye tecnología propiedad de Microsoft Corporation, y no se puede usar ni distribuir sin una licencia de Microsoft Licensing, Inc. ■

Información adicional

Especificaciones

Generales

Fuente de alimentación 14,4 V CC (10,8 V a 15,1 V permisible)
Sistema de derivación a tierra Tipo negativo
Consumo máximo de corriente 10,0 A
Dimensiones (An × Al × Pr):	
DIN	
Bastidor 178 mm × 50 mm × 165 mm
Cara anterior 188 mm × 58 mm × 17 mm
D	
Bastidor 178 mm × 50 mm × 165 mm
Cara anterior 170 mm × 46 mm × 17 mm
Peso 1,2 kg

Audio

Potencia de salida máxima 50 W × 4
Potencia de salida continua 22 W × 4 (50 a 15 000 Hz, 5 % THD, 4 Ω de carga, ambos canales activados)
Impedancia de carga 4 Ω (4 Ω a 8 Ω permisible)
Nivel de salida máxima del preamplificador (Pre-out) 2,0 V
Controles de tono:	
Graves	
Frecuencia 100 Hz
Ganancia ±12 dB
Medios	
Frecuencia 1 kHz
Ganancia ±12 dB
Agudos	
Frecuencia 10 kHz
Ganancia ±12 dB
Altavoz de subgraves (mono):	
Frecuencia 50/63/80/100/125 Hz
Pendiente -18 dB/oct
Ganancia +6 dB a -24 dB
Fase Normal/Inversa

Reproductor de CD

Sistema Sistema de audio de discos compactos
Discos utilizables Disco compacto
Relación de señal a ruido 94 dB (1 kHz) (red IHF-A)
Número de canales 2 (estéreo)

Formato de decodificación WMA Ver. 7, 7.1, 8, 9, 10, 11, 12 (audio 2 canales) (Windows Media Player)
Formato de decodificación MP3 MPEG-1 & 2 Audio Layer 3
Formato de señal WAV PCM lineal & MS ADPCM (No comprimido)

USB

Especificación de la norma USB USB 2.0 velocidad máxima
Corriente máxima suministrada 500 mA
Clase USB MCS (Clase de almacenamiento masivo)
Sistema de archivos FAT12, FAT16, FAT32
Formato de decodificación WMA Ver. 7, 7.1, 8, 9, 10, 11, 12 (audio 2 canales) (Windows Media Player)
Formato de decodificación MP3 MPEG-1 & 2 Audio Layer 3
Formato de señal WAV PCM lineal & MS ADPCM (No comprimido)

Sintonizador de FM

Gama de frecuencias 87,9 MHz a 107,9 MHz
Sensibilidad utilizable 9 dBf (0,8 μV/75 Ω, mono, señal/ruido: 30 dB)
Relación de señal a ruido 72 dB (red IHF-A)

Sintonizador de AM

Gama de frecuencias 530 kHz a 1 710 kHz
Sensibilidad utilizable 25 μV (señal/ruido: 20 dB)
Relación de señal a ruido 62 dB (red IHF-A)

Especificaciones CEA2006



Potencia de salida 14 W RMS × 4 canales (4 Ω y ≤ 1 % THD+N)
Relación de señal a ruido 91 dBA (referencia: 1 W a 4 Ω)

Nota

Las especificaciones y el diseño están sujetos a modificaciones sin previo aviso. ■

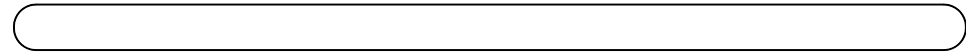
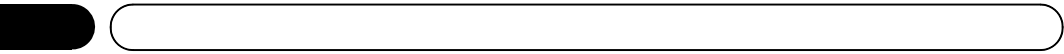

*Register your product at
Enregistrez votre produit au
Registre su producto en*

<http://www.pioneerelectronics.com>

*See “Visit our website” page
Voir la page “Visitez notre site Web”
Consulte la página sobre “Visite nuestro sitio Web”*

PIONEER CORPORATION

1-1, Shin-ogura, Saiwai-ku, Kawasaki-shi,
Kanagawa 212-0031, JAPAN

PIONEER ELECTRONICS (USA) INC.

P.O. Box 1540, Long Beach, California 90801-1540, U.S.A.
TEL: (800) 421-1404

PIONEER EUROPE NV

Haven 1087, Keetberglaan 1, B-9120 Melsele, Belgium/Belgique
TEL: (0) 3/570.05.11

PIONEER ELECTRONICS ASIACENTRE PTE. LTD.

253 Alexandra Road, #04-01, Singapore 159936
TEL: 65-6472-7555

PIONEER ELECTRONICS AUSTRALIA PTY. LTD.

178-184 Boundary Road, Braeside, Victoria 3195, Australia
TEL: (03) 9586-6300

PIONEER ELECTRONICS OF CANADA, INC.

300 Allstate Parkway, Markham, Ontario L3R 0P2, Canada
TEL: 1-877-283-5901
TEL: 905-479-4411

PIONEER ELECTRONICS DE MEXICO, S.A. de C.V.

Blvd.Manuel Avila Camacho 138 10 piso
Col.Lomas de Chapultepec, Mexico, D.F. 11000
TEL: 55-9178-4270

先鋒股份有限公司

台北市內湖區瑞光路 407 號 8 樓
電話: (02)-2657-3588

先鋒電子(香港)有限公司

香港九龍尖沙咀海港城世界商業中心
9 樓 901-6 室
電話: (0852) 2848-6488