

Pioneer *sound.vision.soul*

**Multi-CD control High power CD player
with RDS tuner**

English

Español

Deutsch

Operation Manual

**DEH-P4400R
DEH-P4400RB**

Thank you for buying this Pioneer product.

Please read through these operating instructions so you will know how to operate your model properly. *After you have finished reading the instructions, put them away in a safe place for future reference.*

01 Before You Start

- About this unit **4**
- About this manual **4**
- Precautions **4**
- In case of trouble **4**
- Protecting your unit from theft **4**
 - Removing the front panel **5**
 - Attaching the front panel **5**
- What's What **6**
 - Head unit **6**
 - Optional remote control **7**
 - Using the remote control with PGM button **7**

02 Power ON/OFF

- Turning the unit on **8**
- Selecting a source **8**
- Turning the unit off **8**

03 Tuner

- Listening to the radio **9**
- Introduction of advanced tuner operation **10**
- Storing and recalling broadcast frequencies **11**
- Tuning in strong signals **11**
- Storing the strongest broadcast frequencies **12**

04 RDS

- Introduction of RDS operation **13**
- Switching the RDS display **14**
- Selecting alternative frequencies **14**
 - Using PI seek **14**
 - Using auto PI seek for preset stations **15**
 - Limiting stations to regional programming **15**
- Receiving traffic announcements **15**

- Responding to the TP alarm **16**
- Using PTY functions **16**
 - Using news program interruption **16**
 - Receiving PTY alarm broadcasts **16**
- PTY list **17**

05 Built-in CD Player

- Playing a CD **18**
- Introduction of advanced built-in CD player operation **19**
- Repeating play **19**
- Playing tracks in a random order **19**
- Scanning tracks of a CD **20**
- Pausing CD playback **20**
- Using disc title functions **20**
 - Entering disc titles **20**
 - Displaying disc titles **21**

06 Multi-CD Player

- Playing a CD **22**
- 50-disc multi-CD player **22**
- Introduction of advanced multi-CD player operation **23**
- Repeating play **23**
- Playing tracks in a random order **24**
- Scanning CDs and tracks **24**
- Pausing CD playback **24**
- Using ITS playlists **25**
 - Creating a playlist with ITS programming **25**
 - Playback from your ITS playlist **25**
 - Erasing a track from your ITS playlist **26**
 - Erasing a CD from your ITS playlist **26**
- Using disc title functions **26**
 - Entering disc titles **26**
 - Displaying disc titles **27**
 - Selecting discs from the disc title list **28**

Using CD TEXT functions **28**

- Displaying titles on CD TEXT discs **28**
- Scrolling titles in the display **28**

Using compression and bass emphasis **29**

07 Audio Adjustments

Introduction of audio adjustments **30**

Setting the sound focus equalizer **31**

Using balance adjustment **31**

Using the equalizer **32**

- Recalling equalizer curves **32**
- Adjusting equalizer curves **32**
- Equalizer curve fine adjustment **33**

Adjusting bass **33**

Adjusting treble **34**

Adjusting loudness **34**

Using subwoofer output **34**

- Adjusting subwoofer settings **35**

Adjusting source levels **35**

08 Initial Settings

Adjusting initial settings **36**

Setting the FM tuning step **36**

Switching auto PI seek **36**

Switching the warning tone **37**

Switching the auxiliary setting **37**

Switching the dimmer setting **37**

Switching the rear output setting **37**

Switching the handsfree telephoning **38**

Switching the telephone
muting/attenuation **38**

Switching the telephone standby **38**

09 Other Functions

Using the AUX source **39**

- Selecting AUX as the source **39**
- Setting the AUX title **39**

Using the telephone muting/attenuation
and handsfree telephoning function **40**

- Telephone muting/attenuation
function **40**
- Handsfree telephoning function **40**

10 Additional Information

CD player and care **41**

CD-R/CD-RW discs **41**

Understanding built-in CD player error
messages **42**

Specifications **43**

About this unit

This product complies with the EMC Directives (89/336/EEC, 92/31/EEC) and CE Marking Directive (93/68/EEC).

The tuner frequencies on this unit are allocated for use in Western Europe, Asia, the Middle East, Africa and Oceania. Use in other areas may result in improper reception. The RDS function operates only in areas with FM stations broadcasting RDS signals. 

About this manual

This unit features a number of sophisticated functions ensuring superior reception and operation. All the functions have been designed for the easiest possible use, but many are not self-explanatory. This operation manual will help you benefit fully from this product's potential and to maximize your listening enjoyment.

We recommend that you familiarize yourself with the functions and their operation by reading through the manual before you begin using this unit. It is especially important that you read and observe precautions on this page and in other sections.

This manual explains head unit operation. You can perform the same operations with the steering remote control (sold separately). 

Precautions

- A **CLASS 1 LASER PRODUCT** label is affixed to the bottom of this unit.

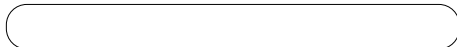

- The Pioneer CarStereo-Pass is for use only in Germany.
- Keep this manual handy as a reference for operating procedures and precautions.
- Always keep the volume low enough so you can hear sounds outside of the car.
- Protect this product from moisture.
- If the battery is disconnected or discharged, the preset memory will be erased and must be reprogrammed. 

In case of trouble

Should this product fail to operate properly, contact your dealer or nearest authorized Pioneer Service Station. 

Protecting your unit from theft

The front panel can be detached from the head unit and stored in the protective case provided to discourage theft.

- If the front panel is not detached from the head unit within five seconds of turning off the ignition, a warning tone will sound.
- You can turn off the warning tone. See *Switching the warning tone* on page 37.



Important

- Never use force or grip the display and the buttons tightly when removing or attaching.
- Avoid subjecting the front panel to excessive shocks.
- Keep the front panel out of direct sunlight and high temperatures.

Removing the front panel

- 1 Press **OPEN** to open the front panel.
- 2 Grip the left side of the front panel and pull it gently outward.

Take care not to grip it tightly or drop it.

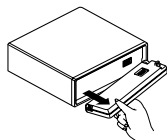

- 3 Put the front panel into the protective case provided for safe keeping.

Attaching the front panel

Replace the front panel by holding it upright to this unit and clipping it securely into the mounting hooks.

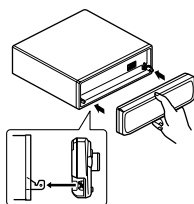

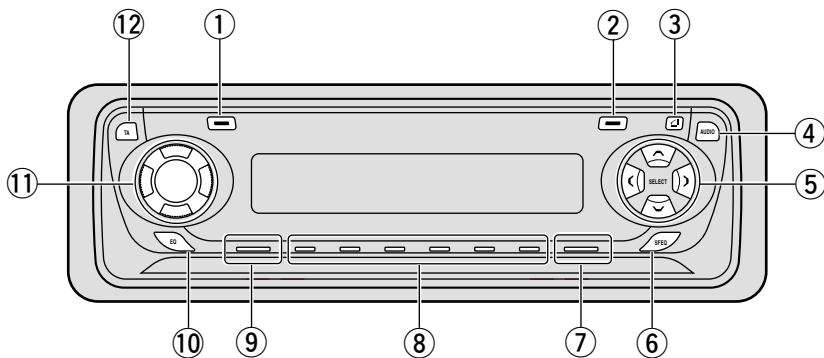

What's What

Head unit

- ① **DISPLAY button**
Press to select different displays.
- ② **FUNCTION button**
Press to select functions.
- ③ **OPEN button**
Press to open the front panel.
- ④ **AUDIO button**
Press to select various sound quality controls.
- ⑤ **▲/▼/◀/▶ buttons**
Press to do manual seek tuning, fast forward, reverse and track search controls. Also used for controlling functions.
- ⑥ **SFEQ button**
Press to select a natural sound with presence.
- ⑦ **BAND/ESC button**
Press to select among three FM or MW/LW bands and cancel the control mode of functions.
- ⑧ **1-6 (PRESET TUNING) buttons**
Press for preset tuning and disc number search when using a multi-CD player.
- ⑨ **SOURCE button**
This unit is switched on by selecting a source. Press to cycle through all of the available sources.
- ⑩ **EQ button**
Press to select various equalizer curves.
- ⑪ **VOLUME button**
When you press **VOLUME**, it extends outward so that it becomes easier to turn. To retract the **VOLUME**, press it again. Rotate to increase or decrease the volume.
- ⑫ **TA button**
Press to switch traffic announcements function on or off.

Before You Start

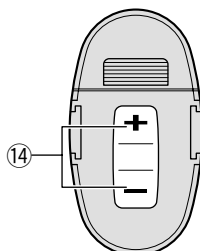
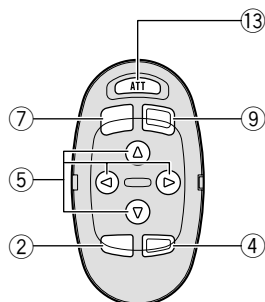

Optional remote control

The steering remote control CD-SR80 is sold separately. Operation is the same as when using the button on the head unit. See the explanation of the head unit about the operation of each button with the exception of **ATT**, which is explained below.

⑬ **ATT button**

Press to quickly lower the volume level, by about 90%. Press once more to return to the original volume level.

⑭ **VOLUME button**

Press to increase or decrease the volume.

Using the remote control with PGM button

The remote control CD-R600, which is sold separately, can also operate this unit. It has a PGM (program) button in which frequently used functions are preprogrammed for each source. Press PGM to active functions as follows:

Press PGM to active functions as follows:

Source	Function name	Page
Tuner	BSM (on/off) (Hold for 2 seconds)	12
Built-in CD player	Pause (on/off)	20
Multi-CD player	Pause (on/off)	24
TV	BSSM (on/off) (Hold for 2 seconds)	



Note

- For the details of TV functions refer to the TV's manual. ■

Turning the unit on

Press SOURCE to turn the unit on.

When you select a source the unit is turned on.



Selecting a source

You can select a source you want to listen to. To switch to the built-in CD player, load a disc in this unit (refer to page 18).

Press SOURCE to select a source.

Press **SOURCE** repeatedly to switch between the following sources:

Built-in CD player—TV—Tuner—Multi-CD player—External unit—AUX—Telephone standby



Notes

- In the following cases, the sound source will not change:
 - When a product corresponding to each source is not connected to this unit.
 - When no disc is set in this unit.
 - When no magazine is set in the multi-CD player.
 - When the AUX (auxiliary) is set to off (refer to page 37).
 - When the telephone standby is set to OFF (refer to page 38).

- External unit refers to a Pioneer product (such as one available in the future) that, although incompatible as a source, enables control of basic functions by this unit. Only one external unit can be controlled by this unit.
- When this unit's blue/white lead is connected to the car's auto-antenna relay control terminal, the car's antenna extends when this unit's source is switched on. To retract the antenna, switch the source off.

Turning the unit off

Press SOURCE and hold for at least one second to turn the unit off.

Tuner

Listening to the radio

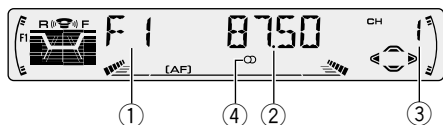

These are the basic steps necessary to operate the radio. More advanced tuner operation is explained starting on page 10.

This unit's AF (alternative frequencies search) function can be switched on and off. AF should be off for normal tuning operation (refer to page 14).

① BAND indicator

Shows which band the radio is tuned to, MW, LW or FM.

② FREQUENCY indicator

Shows to which frequency the tuner is tuned.

③ PRESET NUMBER indicator

Shows what preset has been selected.

④ STEREO (Ⓞ) indicator

Shows that the frequency selected is being broadcast in stereo.

1 Press SOURCE to select the tuner.

2 Use VOLUME to adjust the sound level.

Rotate to increase or decrease the volume.

3 Press BAND/ESC to select a band.

Press **BAND/ESC** until the desired band is displayed. **F1, F2, F3** for FM or **MW/LW**.

4 To perform manual tuning, press ◀ or ▶ with quick presses.

The frequencies move up or down step by step.

5 To perform seek tuning, press and hold ◀ or ▶ for about one second and release.

The tuner will scan the frequencies until a broadcast strong enough for good reception is found.

- You can cancel seek tuning by pressing either ◀ or ▶ with a quick press.
- If you press and hold ◀ or ▶ you can skip broadcasting stations. Seek tuning starts as soon as you release the buttons.



Note

- When the frequency selected is being broadcast in stereo the **STEREO** (Ⓞ) indicator will light. ◻

Introduction of advanced tuner operation

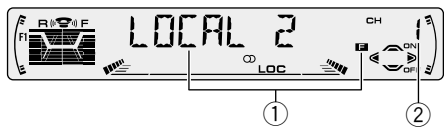

- ① **FUNCTION display**
Shows the function status.
- ② **PRESET NUMBER indicator**
Shows what preset has been selected.

Press **FUNCTION** to display the function names.

Press **FUNCTION** repeatedly to switch between the following functions:

BSM (best stations memory)—**REG** (regional)—**LOCAL** (local seek tuning)—**TA** (traffic announcement standby)—**NEWS** (news program interruption)—**AF** (alternative frequencies search)

- To return to the frequency display, press **BAND/ESC**.
- If MW/LW band is selected, you can only select **BSM** or **LOCAL**.



Note

- If you do not operate the function within about 30 seconds, the display is automatically returned to the frequency display. 

Storing and recalling broadcast frequencies

If you press any of the **PRESET TUNING** buttons you can easily store up to six broadcast frequencies for later recall with the touch of a button.

When you find a frequency that you want to store in memory press a PRESET TUNING button and hold until the preset number stops flashing.

The number you have pressed will flash in the **PRESET NUMBER** indicator and then remain lit. The selected radio station frequency has been stored in memory.

The next time you press the same **PRESET TUNING** button the radio station frequency is recalled from memory.



Notes

- Up to 18 FM stations, 6 for each of the three FM bands, and 6 MW/LW stations can be stored in memory.
- You can also use ▲ and ▼ to recall radio station frequencies assigned to **PRESET TUNING** buttons.

Tuning in strong signals

Local seek tuning lets you tune in only those radio stations with sufficiently strong signals for good reception.

1 Press FUNCTION to select LOCAL.

Press **FUNCTION** until **LOCAL** appears in the display.

2 Press ▲ to turn local seek tuning on.

Local seek sensitivity (e.g., **LOCAL 2**) appears in the display.

3 Press ◀ or ▶ to set the sensitivity.

There are four levels of sensitivity for FM and two levels for MW/LW:

FM: LOCAL 1—LOCAL 2—LOCAL 3—LOCAL 4

MW/LW: LOCAL 1—LOCAL 2

The **LOCAL 4** setting allows reception of only the strongest stations, while lower settings let you receive progressively weaker stations.

4 When you want to return to normal seek tuning, press ▼ to turn local seek tuning off.

LOCAL :OFF appears in the display.

Storing the strongest broadcast frequencies

BSM (best stations memory) lets you automatically store the six strongest broadcast frequencies under **PRESET TUNING** buttons **1–6** and once stored there you can tune in to those frequencies with the touch of a button.

1 Press **FUNCTION** to select **BSM**.

Press **FUNCTION** until **BSM** appears in the display.

2 Press **▲** to turn **BSM** on.

BSM begins to flash. While **BSM** is flashing the six strongest broadcast frequencies will be stored under **PRESET TUNING** buttons in order of their signal strength. When finished, **BSM** stops flashing.

- To cancel the storage process, press **▼**.



Note

- Storing broadcast frequencies with **BSM** may replace broadcast frequencies you have saved using **PRESET TUNING**. 

RDS

Introduction of RDS operation

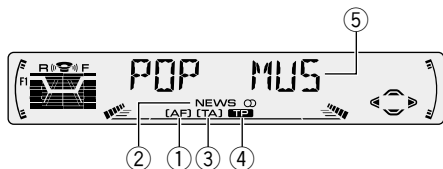

RDS (radio data system) is a system for providing information along with FM broadcasts. This inaudible information provides such features as program service name, program type, traffic announcement standby and automatic tuning intended to aid radio listeners in finding and tuning in to a desired station.

- ① **AF indicator**
Shows when AF (alternative frequencies search) function is on.
- ② **NEWS indicator**
Shows when NEWS (news program interruption) function is on.
- ③ **TA indicator**
Shows when TA (traffic announcement standby) function is on.
- ④ **TP indicator**
Shows when a TP station is tuned in.
- ⑤ **Program service name**
Shows the type of broadcast program.

Press **FUNCTION** to display the function names.

Press **FUNCTION** repeatedly to switch between the following functions:

BSM (best stations memory)—**REG** (regional)—**LOCAL** (local seek tuning)—**TA** (traffic announcement standby)—**NEWS** (news program interruption)—**AF** (alternative frequencies search)

- To return to the frequency display, press **BAND/ESC**.
- If MW/LW band is selected, you can only select **BSM** or **LOCAL**.



Notes

- If you do not operate the function within about 30 seconds, the display is automatically returned to the frequency display.
- RDS service may not be provided by all stations.
- RDS functions like AF and TA are only active when your radio is tuned to a RDS station.

Switching the RDS display

When you tune in a RDS station its program service name is displayed. If you want to know the frequency you can.

Press **DISPLAY**.

Press **DISPLAY** repeatedly to switch between the following settings:

Program service name—PTY information—

Frequency

PTY (program type ID code) information is listed on page 17.

- PTY information and the frequency of the current station appears on the display for eight seconds.
- If a PTY code of zero is received from a station,

NONE is displayed. This indicates that the station has not defined its program contents.

- If the signal is too weak for this unit to pick up the PTY code, **NO PTY** is displayed. 

Selecting alternative frequencies

If you are listening to a broadcast and the reception becomes weak or there are other problems, the unit will automatically search for a different station in the same network which is broadcasting a stronger signal.

- AF is on as a default.

1 Press **FUNCTION** to select **AF**.

Press **FUNCTION** until **AF** appears in the display.

2 Press **▲** to turn **AF** on.

Press **▲** and **AF:ON** is displayed.

3 Press **▼** to turn **AF** off.

Press **▼** and **AF:OFF** is displayed.



Notes

- Only RDS stations are tuned in during seek tuning or BSM when **AF** is on.
- When you recall a preset station, the tuner may update the preset station with a new frequency from the station's AF list. (This is only available when using presets on the **F1** or **F2** band.) No preset number appears on the display if the RDS data for the station received differs from that for the originally stored station.
- Sound may be temporarily interrupted by another program during a AF frequency search.
- When the tuner is tuned to a non-RDS station the **AF** indicator flashes.
- AF can be switched on or off independently for each FM band.

Using **PI** seek

If the unit fails to find a suitable alternative frequency, or if you are listening to a broadcast and the reception becomes weak, the unit will automatically search for a different station with the same programming. During the search, **PI SEEK** is displayed and the output is muted. The muting is discontinued after completion of the PI seek, whether or not a different station is found.

Using auto PI seek for preset stations

When present stations cannot be recalled, as when travelling long distances, the unit can be set to perform PI seek during preset recall.

- The default setting for auto PI seek is off. See *Switching auto PI seek* on page 36.

Limiting stations to regional programming

When AF is used to automatically retune frequencies, the regional function limits the selection to stations broadcasting regional programs.

1 Press **FUNCTION** to select **REG**.

Press **FUNCTION** until **REG** appears in the display.

2 Press **▲** to turn the regional function on.

Press **▲** and **REG :ON** is displayed.

3 Press **▼** to turn the regional function off.

Press **▼** and **REG :OFF** is displayed.



Notes

- Regional programming and regional networks are organized differently depending on the country (i.e., they may change according to the hour, state or broadcast area).
- The preset number may disappear on the display if the tuner tunes in a regional station which differs from the originally set station.
- **REG** can be turned on or off independently for each FM band.

Receiving traffic announcements

TA (traffic announcement standby) lets you receive traffic announcements automatically, no matter what source you are listening to. TA can be activated for both a TP station (a station that broadcasts traffic information) or an enhanced other network's TP station (a station carrying information which cross-references TP stations).

1 Tune in a **TP** or enhanced other network's **TP** station.

When you are tuned into a TP or enhanced other network's TP station the **TP** indicator will light.

2 Press **TA** to turn traffic announcement standby on.

Press **TA** and the **TA** indicator appears in the display. The tuner will standby for traffic announcements.

- To turn traffic announcements standby off, press **TA** again.

3 Use **VOLUME** to adjust the **TA** volume when a traffic announcement begins.

Rotate to increase or decrease the volume.

The newly set volume is stored in memory and recalled for subsequent traffic announcements.

4 Press **TA** while a traffic announcement is being received to cancel the announcement.

The tuner returns to the original source but remains in the standby mode until **TA** is pressed again.

**Notes**

- You can also turn the **TA** function on or off by pressing **FUNCTION**.
- The system switches back to the original source following traffic announcement reception.
- TA can be activated from sources other than the tuner if the tuner was last set to the FM band but not if it was last set to the MW/LW band.
- If the tuner was last set to FM, turning on TA lets you operate other tuning functions while listening to sources other than the tuner.
- Only TP and enhanced other network's TP stations are tuned in during seek tuning or BSM when TA is on.

Responding to the TP alarm

When a TP or enhanced other network's TP station is lost due to a weak signal the **TP** indicator is extinguished and a series of short beeps, about five seconds long, sound to remind you to select another TP or enhanced other network's TP station.

When listening to the tuner, tune in another TP or enhanced other network's TP station.

- When listening to sources other than the tuner the unit will automatically seek out a TP station with the strongest signal after a 10- or 30-second delay. The delay is 10 seconds if TA is on and 30 seconds if TA and AF are on. 

**Using PTY functions**

You can tune in a station by using PTY information.

Using news program interruption

When a news program is broadcast from a PTY code news station the unit can switch from any station to the news broadcast station. When the news program ends, reception of the previous program resumes.

Press TA and hold to turn on news program interruption.

- Press **TA** until **NEWS** appears in the display.
- To turn off news program interruption, press **TA** and hold until **NEWS** disappears from the display.

**Note**

- You can also turn on or off news program interruption by pressing **FUNCTION**.

Receiving PTY alarm broadcasts

PTY alarm is a special PTY code for announcements regarding emergencies such as natural disasters. When the tuner receives the radio alarm code, **ALARM** appears on the display and the volume adjusts to the TA volume. When the station stops broadcasting the emergency announcement, the system returns to the previous source.

- An emergency announcement can be cancelled by pressing **TA**. 

PTY list

Specific	Type of program
NEWS	News
AFFAIRS	Current affairs
INFO	General information and advice
SPORT	Sports
WEATHER	Weather reports/meteorological information
FINANCE	Stock market reports, commerce, trading, etc.
POP MUS	Popular music
ROCK MUS	Contemporary modern music
EASY MUS	Easy listening music
OTH MUS	Non categorized music
JAZZ	Jazz
COUNTRY	Country music
NAT MUS	National music
OLDIES	Oldies music, golden oldies
FOLK MUS	Folk music
L. CLASS	Light classical music
CLASSIC	Serious classical music
EDUCATE	Educational programs
DRAMA	All radio plays and serials
CULTURE	National or regional culture
SCIENCE	Nature, science and technology
VARIED	Light entertainment
CHILDREN	Children's
SOCIAL	Social affairs
RELIGION	Religion affairs or services
PHONE IN	Phone in
TOURING	Travel programs, not for announcements about traffic problems
LEISURE	Hobbies and recreational activities
DOCUMENT	Documentaries



Playing a CD

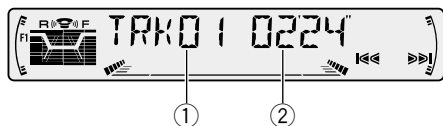

These are the basic steps necessary to play a CD with your built-in CD player. More advanced CD operation is explained starting on page 19.

① TRACK NUMBER indicator

Shows the track currently playing.

② PLAY TIME indicator

Shows the elapsed playing time of the current track.

1 Press OPEN to open the front panel.

CD loading slot appears.

2 Insert a CD into the CD loading slot.

Playback will automatically start.

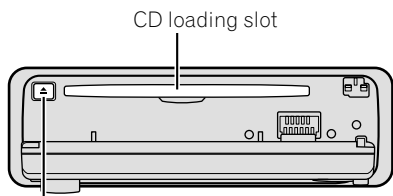

CD EJECT button

- You can eject a CD by pressing **CD EJECT**.

3 Close the front panel.

- After a CD has been inserted, press **SOURCE** to select the built-in CD player.

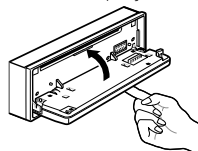

4 Use VOLUME to adjust the sound level.

Rotate to increase or decrease the volume.

5 To perform fast forward or reverse, press and hold ◀ or ▶.

6 To skip back or forward to another track, press ◀ or ▶.

Pressing ▶ skips to the start of the next track. Pressing ◀ once skips to the start of the current track. Pressing again will skip to the previous track.



Notes

- The built-in CD player plays one, standard, 12-cm or 8-cm (single) CD at a time. Do not use an adapter when playing 8-cm CDs.
- Do not insert anything other than a CD into the CD loading slot.
- If you cannot insert a disc completely or if after you insert a disc the disc does not play, check that the label side of the disc is up. Press **CD EJECT** to eject the disc, and check the disc for damage before inserting the disc again.
- If the built-in CD player does not operate properly, an error message such as **ERROR-14** may be displayed. Refer to *Understanding built-in CD player error messages* on page 42.
- The Built-in CD player is not equipped with CD TEXT function.
- A CD TEXT disc is a CD featuring recorded text information such as Disc Title, Artist Name and Track Title. ■

Built-in CD Player

Introduction of advanced built-in CD player operation

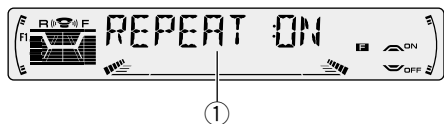

① FUNCTION display

Shows the function status.

Press FUNCTION to display the function names.

Press **FUNCTION** repeatedly to switch between the following functions:

REPEAT (repeat play)—**RANDOM** (random play)—**T-SCAN** (scan play)—**PAUSE** (pause)

- To return to the playback display, press **BAND/ESC**.



Note

- If you do not operate the function within about 30 seconds, the display is automatically returned to the playback display. 

Repeating play

Repeat play lets you hear the same track over again.

1 Press FUNCTION to select REPEAT.

Press **FUNCTION** until **REPEAT** appears in the display.

2 Press ▲ to turn repeat play on.

REPEAT :ON appears in the display. The track presently playing will play and then repeat.

3 Press ▼ to turn repeat play off.

REPEAT :OFF appears in the display. The track presently playing will continue to play and then play the next track.



Note

- If you perform track search or fast forward/reverse, repeat play is automatically cancelled. 

Playing tracks in a random order

Random play lets you play back tracks on the CD in a random order.

1 Press FUNCTION to select RANDOM.

Press **FUNCTION** until **RANDOM** appears in the display.

2 Press ▲ to turn random play on.

RANDOM :ON appears in the display. Tracks will play in a random order.

3 Press ▼ to turn random play off.

RANDOM :OFF appears in the display. Tracks will continue to play in order. 

Scanning tracks of a CD

Scan play lets you hear the first 10 seconds of each track on the CD.

1 Press **FUNCTION** to select **T-SCAN**.

Press **FUNCTION** until **T-SCAN** appears in the display.

2 Press **▲** to turn scan play on.

T-SCAN :ON appears in the display. The first 10 seconds of each track is played.

3 When you find the desired track press **▼** to turn scan play off.

T-SCAN :OFF appears in the display. The track will continue to play.

- If the display has automatically returned to the playback display, select **T-SCAN** again by pressing **FUNCTION**.



Note

- After scanning of a CD is finished, normal playback of the tracks will begin again. 

Pausing CD playback

Pause lets you temporarily stop playback of the CD.

1 Press **FUNCTION** to select **PAUSE**.

Press **FUNCTION** until **PAUSE** appears in the display.

2 Press **▲** to turn pause on.

PAUSE :ON appears in the display. Play of the current track pauses.

3 Press **▼** to turn pause off.

PAUSE :OFF appears in the display. Play will resume at the same point that you turned pause on. 

Using disc title functions

You can input CD titles and display the title. The next time you insert a CD for which you have entered a title, the title of that CD will be displayed.

Entering disc titles

Disc title input lets you input CD titles up to 10 letters long and up to 48 disc titles into the built-in CD player.

1 Play a CD that you want to enter the title.

2 Press **FUNCTION** and hold until **TITLE IN** appears in the display.

Built-in CD Player

3 Press ▲ or ▼ to select a letter of the alphabet.

Each press of ▲ will display a letter of the alphabet in **A B C ... X Y Z**, numbers and symbols in **1 2**

3 ... @ # < order. Each press of ▼ will display a letter in the reverse order, such as **Z Y X ... C B A** order.



4 Press ► to move the cursor to the next character position.

When the letter you want is displayed, press ► to move the cursor to the next position and then select the next letter. Press ◀ to move backwards in the display.

5 Move the cursor to the last position by pressing ► after entering the title.

When you press ► one more time, the entered title is stored in memory.

6 Press BAND/ESC to return to the playback display.



Notes

- Titles remain in memory, even after the disc has been removed from built-in CD player, and are recalled when the disc is reinserted.
- After data for 48 discs has been stored in memory, data for a new disc will overwrite the oldest one.

Displaying disc titles

You can display the title of any disc that has had a disc title entered.

Press DISPLAY.

Press **DISPLAY** repeatedly to switch between the following settings:

PLAY TIME (playback time)—**DISC TITLE** (disc title)

When you select **DISC TITLE**, the title of the currently playing disc is shown in the display.

- If no title has been entered for the currently playing disc, **NO TITLE** is displayed. 

Playing a CD

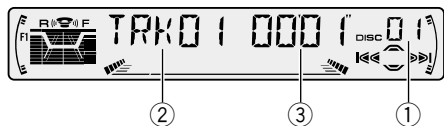

You can use this unit to control a multi-CD player, which is sold separately.

These are the basic steps necessary to play a CD with your multi-CD player. More advanced CD operation is explained starting on page 23.

① DISC NUMBER indicator

Shows the disc currently playing.

② TRACK NUMBER indicator

Shows the track currently playing.

③ PLAY TIME indicator

Shows the elapsed playing time of the current track.

1 Press SOURCE to select the multi-CD player.

Press **SOURCE** until you see **Multi-CD** displayed.

2 Use VOLUME to adjust the sound level.

Rotate to increase or decrease the volume.

3 Select a disc you want to listen to with the 1 to 6 buttons.

For discs located at 1 to 6, press the corresponding number button.

If you want to select a disc located at 7 to 12, press and hold the corresponding numbers such as **1** for disc 7, until the disc number appears in the display.

- You can also sequentially select a disc by pressing **▲/▼**.

4 To perform fast forward or reverse, press and hold ◀ or ▶.

5 To skip back or forward to another track, press ◀ or ▶.

Pressing **▶** skips to the start of the next track. Pressing **◀** once skips to the start of the current track. Pressing again will skip to the previous track.



Notes

- When the multi-CD player performs the preparatory operations, **READY** is displayed.
- If the multi-CD player does not operate properly, an error message such as **ERROR-14** may be displayed. Refer to the multi-CD player owner's manual.
- If there are no discs in the multi-CD player magazine, **NO DISC** is displayed.

50-disc multi-CD player

Only those functions described in this manual are supported for 50-disc multi-CD players.

Multi-CD Player

Introduction of advanced multi-CD player operation

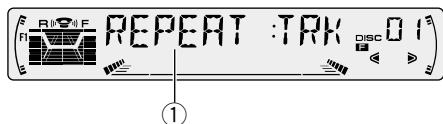

① FUNCTION display

Shows the function status.

Press FUNCTION to display the function names.

Press **FUNCTION** repeatedly to switch between the following functions:

REPEAT (repeat play)—**TITLE LIST** (disc title list)—**RANDOM** (random play)—**SCAN** (scan play)—**ITS-P** (ITS play)—**PAUSE** (pause)—**COMP** (compression and DBE)

- To return to the playback display, press

BAND/ESC.



Note

- If you do not operate the function within about 30 seconds, the display is automatically returned to the playback display. ▣

Repeating play

There are three repeat play ranges for the multi-CD player: **MCD** (multi-CD player repeat), **TRK** (one-track repeat), and **DSC** (disc repeat).

1 Press FUNCTION to select REPEAT.

Press **FUNCTION** until **REPEAT** appears in the display.

2 Press ◀ or ▶ to select the repeat range.

Press ◀ or ▶ until the desired repeat range appears in the display.

- **MCD** — Repeat all discs in the multi-CD player
- **TRK** — Repeat just the current track
- **DSC** — Repeat the current disc



Notes

- If you select other discs during repeat play, the repeat play range changes to **MCD** (multi-CD player repeat).
- If you perform track search or fast forward/reverse during **TRK** (one-track repeat), the repeat play range changes to **DSC** (disc repeat). ▣

Playing tracks in a random order

Random play lets you play back tracks in a random order within the repeat range, **MCD** (multi-CD player repeat) and **DSC** (disc repeat).

1 Select the repeat range.

Refer to *Repeating play* on page 23.

2 Press FUNCTION to select RANDOM.

Press **FUNCTION** until **RANDOM** appears in the display.

3 Press ▲ to turn random play on.

RANDOM :ON appears in the display. Tracks will play in a random order within the previously selected **MCD** (multi-CD player repeat) or **DSC** (disc repeat) ranges.

4 Press ▼ to turn random play off.

RANDOM :OFF appears in the display. Tracks will continue to play in order. 

Scanning CDs and tracks

While you are using **DSC** (disc repeat), the beginning of each track on the selected disc plays for about 10 seconds. When you are using **MCD** (multi-CD player repeat), the beginning of the first track of each disc is played for about 10 seconds.

1 Select the repeat range.

Refer to *Repeating play* on page 23.

2 Press FUNCTION to select SCAN.

Press **FUNCTION** until **SCAN** appears in the display.

3 Press ▲ to turn scan play on.

SCAN :ON appears in the display. The first 10 seconds of each track of the present disc (or the first track of each disc) is played.

4 When you find the desired track (or disc) press ▼ to turn scan play off.

SCAN :OFF appears in the display. The track (or disc) will continue to play.

- If the display has automatically returned to the playback display, select **SCAN** again by pressing **FUNCTION**.



Note

- After track or disc scanning is finished, normal playback of the tracks will begin again.



Pausing CD playback

Pause lets you temporarily stop playback of the CD.

1 Press FUNCTION to select PAUSE.

Press **FUNCTION** until **PAUSE** appears in the display.

2 Press ▲ to turn pause on.

PAUSE :ON appears in the display. Play of the current track pauses.

3 Press ▼ to turn pause off.

PAUSE :OFF appears in the display. Play will resume at the same point that you turned pause on. 

Multi-CD Player

Using ITS playlists

ITS (instant track selection) lets you make a playlist of favorite tracks from those in the multi-CD player magazine. After you have added your favorite tracks to the playlist you can turn on ITS play and play just those selections.

Creating a playlist with ITS programming

You can use ITS to enter and playback up to 99 tracks per disc, up to 100 discs (with the disc title). (With multi-CD players sold before the CDX-P1250 and CDX-P650, up to 24 tracks can be stored in the playlist.)

1 Play a CD that you want to program.

Press ▲ or ▼ to select a CD.

2 Press FUNCTION and hold until TITLE IN appears in the display, then press FUNCTION to select ITS.

After **TITLE IN** is displayed, press **FUNCTION** repeatedly, the following functions appear in the display:

TITLE IN (disc title input)—**ITS** (ITS programming)

3 Select a desired track by pressing ◀ or ▶.

4 Press ▲ to store the currently playing track in the playlist.

IN is displayed briefly and the currently playing selection is added to your playlist.

5 Press BAND/ESC to return to the playback display.



Note

- After data for 100 discs has been stored in memory, data for a new disc will overwrite the oldest one.

Playback from your ITS playlist

ITS play lets you listen to the tracks that you have entered into your ITS playlist. When you turn on ITS play, tracks from your ITS playlist in the multi-CD player will begin to play.

1 Select the repeat range.

Refer to *Repeating play* on page 23.

2 Press FUNCTION to select ITS-P.

Press **FUNCTION** until **ITS-P** appears in the display.

3 Press ▲ to turn ITS play on.

ITS-P :ON appears in the display. Playback begins of those tracks from your playlist within the previously selected **MCD** (multi-CD player repeat) or **DSC** (disc repeat) ranges.

- If no tracks in the current range are programmed for ITS play then **ITS EMPTY** is displayed.

4 Press ▼ to turn ITS play off.

ITS-P :OFF appears in the display. Playback will continue in normal order from the currently playing track and CD.

Erasing a track from your ITS playlist

When you want to delete a track from your ITS playlist, you can if ITS play is on.

If ITS play is already on, skip to step 2. If ITS play is not already on, press **FUNCTION**.

1 Play a CD you want to delete a track from your ITS playlist, and turn ITS play on.

Refer to *Playback from your ITS playlist* on page 25.

2 Press **FUNCTION** and hold until **TITLE IN** appears in the display, then press **FUNCTION** to select **ITS**.

After **TITLE IN** is displayed, press **FUNCTION** until **ITS** appears in the display.

3 Select a desired track by pressing ◀ or ▶.

4 Press ▼ to erase a track from your ITS playlist.

The currently playing selection is erased from your ITS playlist and playback of the next track from your ITS playlist begins.

- If there are no tracks from your playlist in the current range, **ITS EMPTY** is displayed and normal play resumes.

5 Press **BAND/ESC** to return to the playback display.

Erasing a CD from your ITS playlist

When you want to delete all tracks of a CD from your ITS playlist, you can if ITS play is off.

1 Play a CD that you want to delete.

Press ▲ or ▼ to select a CD.

2 Press **FUNCTION** and hold until **TITLE IN** appears in the display, then press **FUNCTION** to select **ITS**.

After **TITLE IN** is displayed, press **FUNCTION** until **ITS** appears in the display.

3 Press ▼ to erase all tracks on the currently playing CD from your ITS playlist.

All tracks on the currently playing CD are erased from your playlist and **ITS CLEAR** is displayed.

4 Press **BAND/ESC** to return to the playback display.

Using disc title functions

You can input CD titles and display the title. Then you can easily search for and select a desired disc for play.

Entering disc titles

Disc title input lets you input CD titles up to 10 letters long and up to 100 disc titles (with ITS playlist) into the multi-CD player.

1 Play a CD that you want to enter the title.

Press ▲ or ▼ to select a CD.

2 Press **FUNCTION** and hold until **TITLE IN** appears in the display.

After **TITLE IN** is displayed, press **FUNCTION** repeatedly, the following functions appear in the display:

TITLE IN (disc title input)—**ITS** (ITS programming)

Multi-CD Player

- When playing a CD TEXT disc on a CD TEXT compatible multi-CD player, you cannot switch to **TITLE IN**. The disc title will have already been recorded on a CD TEXT disc.

3 Press ▲ or ▼ to select a letter of the alphabet.

Each press of ▲ will display a letter of the alphabet in **A B C ... X Y Z**, numbers and symbols in **1 2 3 ... @ # < #** order. Each press of ▼ will display a letter in the reverse order, such as **Z Y X ... C B A** order.



4 Press ► to move the cursor to the next character position.

When the letter you want is displayed, press ► to move the cursor to the next position and then select the next letter. Press ◀ to move backwards in the display.

5 Move the cursor to the last position by pressing ► after entering the title.

When you press ► one more time, the entered title is stored in memory.

6 Press BAND/ESC to return to the playback display.



Notes

- Titles remain in memory, even after the disc has been removed from the magazine, and are recalled when the disc is reinserted.
- After data for 100 discs has been stored in memory, data for a new disc will overwrite the oldest one.

Displaying disc titles

You can display the title of any disc that has had a disc title entered.

Press DISPLAY.

Press **DISPLAY** repeatedly to switch between the following settings:

PLAY TIME (playback time)—**DISC TITLE** (disc title)

When you select **DISC TITLE**, the title of the currently playing disc is shown in the display.

- If no title has been entered for the currently playing disc, **NO TITLE** is displayed.

Selecting discs from the disc title list

Disc title list lets you see the list of disc titles that have been entered into the multi-CD player and select one of them to playback.

1 Press **FUNCTION** to select **TITLE LIST**.

Press **FUNCTION** until **TITLE LIST** appears in the display.

2 Press **◀** or **▶** to scroll through the list of titles that have been entered.

- Nothing is displayed for disc whose titles have not been input.

3 Press **▲** to play your favorite CD title.

That selection will begin to play. **■**

Using CD TEXT functions

You can use these functions only with a CD TEXT compatible multi-CD player.

Some discs have certain information encoded on the disc during manufacture. These discs may contain such information as the CD title, track title, artist's name and playback time and are called CD TEXT discs. Only these specially encoded CD TEXT discs support the functions listed below.

Displaying titles on CD TEXT discs

Press **DISPLAY** when playing a CD TEXT disc from the multi-CD player.

Press **DISPLAY** repeatedly to switch between the following settings:

PLAY TIME (playback time)—**DISC TITLE** (disc title)—**D.ARTIST** (disc artist)—**TRK TITLE** (track title)—**T.ARTIST** (track artist)

- If specific information has not been recorded on a CD TEXT disc, **NO XXXX** will be displayed (e.g., **NO D-TITLE**).

Scrolling titles in the display

This unit can display the first 10 letters only of **DISC TITLE**, **D.ARTIST**, **TRK TITLE** and **T.ARTIST**. When the recorded information is longer than 10 letters, you can scroll the text to the left so that the rest of the title can be seen.

Press **DISPLAY** and hold until the title begins to scroll to the left.

The rest of the title will appear in the display. **■**

Multi-CD Player

Using compression and bass emphasis

You can use these functions only with a multi-CD player that supports them.

Using COMP (compression) and DBE (dynamic bass emphasis) functions let you adjust the sound playback quality of the multi-CD player. Each of the functions have a two-step adjustment. The COMP function balances the output of louder and softer sounds at higher volumes. DBE boosts bass levels to give playback a fuller sound. Listen to each of the effects as you select through them and use the one that best enhances the playback of the track or CD that you are listening to.

1 Press FUNCTION to select COMP.

Press **FUNCTION** until **COMP** appears in the display.

- If the multi-CD player does not support COMP/DBE, **NO COMP** is displayed when you attempt to select it.

2 Press ▲ or ▼ to select your favorite setting.

Press ▲ or ▼ repeatedly to switch between the following settings:

**COMP OFF—COMP 1—COMP 2—COMP OFF—
DBE 1—DBE 2** 

Introduction of audio adjustments

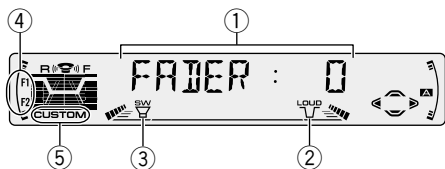

- ① **AUDIO display**
Shows the audio adjustments status.
- ② **LOUD indicator**
Appears in the display when loudness is turned on.
- ③ **SW indicator**
Appears in the display when subwoofer is turned on.
- ④ **F1 or F2 indicator**
The **F1** or **F2** indicator lights depending on the **SFEQ** setting.
- ⑤ **CUSTOM indicator**
Appears in the display when equalization is adjusted.

Press **AUDIO** to display the audio function names.

Press **AUDIO** repeatedly to switch between the following audio functions:

FADER (balance adjustment)—**EQ** (equalizer curve fine adjustment)—**BASS** (bass)—**TRE** (treble)—**LOUD** (loudness)—**SUB.W** (subwoofer output)—**80HZ0** (subwoofer setting adjustment)—**SLA** (source level adjustment)

- When selecting the FM tuner as the source, you cannot switch to **SLA**.
- To return to the display of each source, press **BAND/ESC**.



Notes

- If you do not operate the audio function within about 30 seconds, the display is automatically returned to the source display.
- Audio Menu functions change depending on the rear output setting in the Initial Setting Menu. Refer to *Switching the rear output setting* on page 37. ▣

Audio Adjustments

Setting the sound focus equalizer

Clarifying the sound image of vocals and instruments allows the simple staging of a natural, pleasant sound environment.

Even greater listening enjoyment will be obtained if seating positions are chosen carefully.

- **FRT1** boosts the treble on the front output and the bass on the rear output.

FRT2 boosts the treble and the bass on the front output and the bass on the rear output. (The bass boost is the same for both front and rear.) For both **FRT1** and **FRT2** the **HI** setting provides a more pronounced effect than the **LOW** setting.

1 Press **SFEQ** to select the desired **SFEQ** mode.

Press **SFEQ** repeatedly to switch between the following setting:

FRT1-HI (front 1-high)—**FRT1-LOW** (front 1-low)—**FRT2-HI** (front 2-high)—**FRT2-LOW** (front 2-low)—**CUSTOM** (custom)—**SFEQ OFF** (off)

Selected mode (e.g., **F1**) appears in the display.

2 Press ◀ or ▶ to select the desired position.

Press ◀ or ▶ until the desired position appears in the display.

L (left)—**C** (center)—**R** (right)



Note

- If you adjust the bass or treble, **CUSTOM** memorizes an **SFEQ** mode in which the bass and treble are adjusted for personal preference. 

Using balance adjustment

You can select a fader/balance setting that provides an ideal listening environment in all occupied seats.

1 Press **AUDIO** to select **FADER**.

Press **AUDIO** until **FADER** appears in the display.

- If the balance setting has been previously adjusted, **BAL** will be displayed.

2 Press ▲ or ▼ to adjust front/rear speaker balance.

Each press of ▲ or ▼ moves the front/rear speaker balance towards the front or the rear.

- **FADER :F15 – FADER :R15** is displayed as the front/rear speaker balance moves from front to rear.

- **FADER : 0** is the proper setting when only two speakers are used.

- When the rear output setting is subwoofer, you cannot adjust front/rear speaker balance. Refer to *Switching the rear output setting* on page 37.

3 Press ◀ or ▶ to adjust left/right speaker balance.

When you press ◀ or ▶, **BAL : 0** is displayed.

Each press of ◀ or ▶ moves the left/right speaker balance towards the left or the right.

- **BAL :L9 – BAL :R9** is displayed as the left/right speaker balance moves from left to right. 

Using the equalizer

The equalizer lets you adjust the equalization to match car interior acoustic characteristics as desired.

Recalling equalizer curves

There are seven stored equalizer curves which you can easily recall at any time. Here is a list of the equalizer curves:

Display	Equalizer curve
POWERFUL	Powerful
NATURAL	Natural
VOCAL	Vocal
CUSTOM1, 2	Custom 1, 2
EQ FLAT	Flat
SUPER BASS	Super bass

- **CUSTOM1** and **CUSTOM2** are adjusted equalizer curves that you create.
- A separate **CUSTOM1** curve can be created for each source. (The Built-in CD player and Multi-CD player are set to the same Equalizer Curve Adjustment setting automatically.)
- If you make adjustments when a curve other than **CUSTOM2** is selected, the equalizer curve settings are memorized in **CUSTOM1**.
- A **CUSTOM2** curve can be created common to all sources.
- If you make adjustments when the **CUSTOM2** curve is selected, the **CUSTOM2** curve is updated.
- When **EQ FLAT** is selected no supplement or correction is made to the sound. This is useful to check the effect of the equalizer curves by switching alternatively between **EQ FLAT** and a set equalizer curve.

Press EQ to select the equalizer.

- If the equalizer has been previously set to an equalizer curve other than **POWERFUL** then the title of that previously selected equalizer curve will be displayed, such as **NATURAL**, **VOCAL**, **CUSTOM1**, **CUSTOM2**, **EQ FLAT** or **SUPER BASS**.

Adjusting equalizer curves

You can adjust the currently selected equalizer curve setting as desired. Adjusted equalizer curve settings are memorized in **CUSTOM1** or **CUSTOM2**.

1 Press AUDIO to select the equalizer mode.

Press **AUDIO** until **EQ-LOW/EQ-MID/EQ-HIGH** appears in the display.

2 Select the band you want to adjust with the ◀/▶.

EQ-LOW (low)—**EQ-MID** (mid)—**EQ-HIGH** (high)

3 Press ▲ or ▼ to adjust the equalizer curve.

Each press of ▲ or ▼ increases or decreases the equalizer curve respectively.

- **+6**—**-6** is displayed as the equalizer curve is increased or decreased.
- The actual range of the adjustments are different depending on which equalizer curve is selected.



Note

- If you make adjustments when a curve other than **CUSTOM2** is selected, the newly adjusted curve will replace the previous **CUSTOM1** curve.

Audio Adjustments

Equalizer curve fine adjustment

You can adjust the center frequency and the Q factor (curve characteristics) of each currently selected curve band (**EQ-LOW/EQ-MID/EQ-HIGH**).

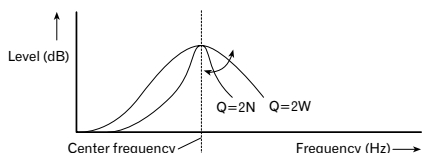

1 Press AUDIO and hold until frequency and the Q factor (e.g., F-80 Q-1W) appears in the display.

2 Press AUDIO to select the desired band for adjustment.

Press **AUDIO** repeatedly to switch between the following bands:

EQ-LOW (low)—**EQ-MID** (mid)—**EQ-HIGH** (high)

3 Press ◀/▶ to select the desired frequency.

Press ◀ or ▶ until the desired frequency appears in the display.

LOW: 40—80—100—160 (Hz)

MID: 200—500—1K—2K (Hz)

HIGH: 3K—8K—10K—12K (Hz)

4 Press ▲/▼ to select the desired Q factor.

Press ▲ or ▼ until the desired Q factor appears in the display.

2N—1N—1W—2W



Note

- If you make adjustments when a curve other than **CUSTOM2** is selected, **CUSTOM1** curve is updated.

Adjusting bass

You can adjust the cut-off frequency and the bass level.

In **FRT1** mode, bass adjustment affects only the rear output: front output cannot be adjusted.

1 Press AUDIO to select BASS.

Press **AUDIO** until **BASS** appears in the display.

2 Select the desired frequency with ◀/▶.

Press ◀ or ▶ until the desired frequency appears in the display.

40—63—100—160 (Hz)

3 Press ▲ or ▼ to adjust the bass level.

Each press of ▲ or ▼ increases or decreases the bass level. **+6—-6** displayed as the level is increased or decreased.

Adjusting treble

You can adjust the cut-off frequency and the Treble level.

In **FRT1** and **FRT2** modes, treble adjustment affects only the front output: rear output cannot be adjusted.

1 Press **AUDIO** to select **TRE**.

Press **AUDIO** until **TRE** appears in the display.

2 Select the desired frequency with **◀/▶**.

Press **◀** or **▶** until the desired frequency appears in the display.

2K—4K—6K—10K (Hz)

3 Press **▲** or **▼** to adjust the treble level.

Each press of **▲** or **▼** increases or decreases the treble level. **+6 — -6** displayed as the level is increased or decreased. 

Adjusting loudness

Loudness compensates for deficiencies in the low- and high-sound ranges at low volume.

1 Press **AUDIO** to select **LOUD**.

Press **AUDIO** until **LOUD** appears in the display.

2 Press **▲** to turn loudness on.

Loudness level (e.g., **LOUD :MID**) appears in the display.

3 Press **◀** or **▶** to select the level.

Press **◀** or **▶** until the desired level appears in the display.

LOW (low)—**MID** (mid)—**HI** (high)

4 Press **▼** to turn loudness off.

LOUD :OFF appears in the display. 

Using subwoofer output

This unit is equipped with a subwoofer output which can be switched on or off. When a subwoofer is connected to the rear output, first, switch the rear output setting to subwoofer, then turn the subwoofer output on. For more details, see *Switching the rear output setting* on page 37.

1 Press **AUDIO** to select **SUB.W**.

When the rear output setting is subwoofer, you can select **SUB.W**. Press **AUDIO** until **SUB.W** appears in the display.

2 Press **▲** to turn subwoofer output on.

SUB.W :ON appears in the display. Subwoofer output is now on.

3 Press **▼** to turn subwoofer output off.

SUB.W :OFF appears in the display. Subwoofer output is now off.

Audio Adjustments

Adjusting subwoofer settings

When the subwoofer output is on, you can adjust the cut-off frequency and the output level of the subwoofer.

1 Press **AUDIO** to select the subwoofer setting.

When the subwoofer output is on, you can select the subwoofer setting. Press **AUDIO** until **80Hz** appears in the display.

- If the subwoofer setting has been previously adjusted, the frequency of that previously selected will be displayed, such as **50Hz** or **125Hz**.

2 Press **◀** or **▶** to select cut-off frequency.

Press **◀** and **50Hz** is displayed. Press **▶** and **125Hz** is displayed. Only frequencies lower than those in the selected range are output from the subwoofer.

3 Press **▲** or **▼** to adjust the output level of the subwoofer.

Each press of **▲** or **▼** increases or decreases the level of the subwoofer (e.g., **+6** to **-6**). Press **▲** or **▼** until you see the desired value displayed. 

Adjusting source levels

SLA (Source level adjustment) lets you adjust the volume level of each source to prevent radical changes in volume when switching between sources.

- Settings are based on the volume level of the FM tuner, which remains unchanged.

1 Compare the FM tuner volume level with the level of the source you wish to adjust (e.g., built-in CD player).

2 Press **AUDIO** to select **SLA**.

Press **AUDIO** until **SLA** appears in the display.

3 Press **▲** or **▼** to adjust the source volume.

Each press of **▲** or **▼** increases or decreases the source volume.

- **SLA : +4 – SLA :-4** is displayed as the source volume is increased or decreased.



Notes

- Since the FM tuner volume is the control, it is not possible to apply source level adjustments to the FM tuner.
- The MW/LW tuner volume level can also be adjusted with source level adjustments.
- The built-in CD and the multi-CD players are both set to the same source level adjustment volume automatically. 

Adjusting initial settings



Initial settings lets you perform initial set up of different settings for this unit.

① **FUNCTION** display

Shows the function status.

1 Press SOURCE and hold until the unit turns off.

2 Press FUNCTION and hold until FM STEP appears in the display.

3 Press FUNCTION to select one of the initial settings.

Press **FUNCTION** repeatedly to switch between the following settings:

**FM STEP—A-PI—WARN—AUX—DIMMER—
FRT + REAR—HANDS-F—TEL—TEL-SRC**

Use the following instructions to operate each particular setting.

- To cancel initial settings, press **BAND/ESC**.
- You can also cancel initial settings by holding down **FUNCTION** until the unit turns off.

Setting the FM tuning step

Normally the FM tuning step employed by seek tuning is 50 kHz. When AF or TA are on the tuning step automatically changes to 100 kHz. It may be preferable to set the tuning step to 50 kHz when AF is on.

1 Press FUNCTION to select FM STEP.

Press **FUNCTION** repeatedly until **FM STEP** appears in the display.

2 Select the FM tuning step with ◀/▶.

Pressing ◀/▶ will switch the FM tuning step between 50 kHz and 100 kHz while AF or TA is on. The selected FM tuning step will appear in the display.



Note

- The tuning step remains at 50 kHz during manual tuning.

Switching auto PI seek

The unit can automatically search for a different station with the same programming, even during preset recall.

1 Press FUNCTION to select A-PI.

Press **FUNCTION** repeatedly until **A-PI** appears in the display.

2 Select A-PI on or off with ▲/▼.

Pressing ▲/▼ will switch **A-PI** between on and off and that status will be displayed (e.g.,

A-PI :ON).

Initial Settings

Switching the warning tone

If the front panel is not detached from the head unit within five seconds of turning off the ignition, a warning tone will sound. You can turn off this warning tone.

1 Press **FUNCTION** to select **WARN**.

Press **FUNCTION** repeatedly until **WARN** appears in the display.

2 Select **WARN** on or off with **▲/▼**.

Pressing **▲/▼** will switch **WARN** between on and off and that status will be displayed (e.g., **WARN :ON**).

Switching the auxiliary setting

It is possible to use auxiliary equipment with this unit. Activate the auxiliary setting when using auxiliary equipment connected to this unit.

1 Press **FUNCTION** to select **AUX**.

Press **FUNCTION** repeatedly until **AUX** appears in the display.

2 Select **AUX** on or off with **▲/▼**.

Pressing **▲/▼** will switch **AUX** between on and off and that status will be displayed (e.g., **AUX :ON**).

Switching the dimmer setting

To prevent the display from being too bright at night, the display is automatically dimmed when the car's headlights are turned on. You can switch dimmer on or off.

1 Press **FUNCTION** to select **DIMMER**.

Press **FUNCTION** repeatedly until **DIMMER** appears in the display.

2 Select **DIMMER** on or off with **▲/▼**.

Pressing **▲/▼** will switch **DIMMER** between on and off and that status will be displayed (e.g., **DIMMER :ON**).

Switching the rear output setting

This unit's rear output (rear speaker leads output and RCA rear output) can be used for full-range speaker or subwoofer connection. If you switch the rear output setting to the subwoofer, you can connect a rear speaker lead directly to a subwoofer without using an auxiliary amp.

- If you connect a subwoofer to the rear output, set the output setting to subwoofer.
- Even if you change this setting, there is no output unless you switch the subwoofer output on (refer to *Using subwoofer output* on page 34).
- Both rear speaker leads output and RCA rear output are switched simultaneously in this setting.

1 Press **FUNCTION** to select the rear output setting mode.

Press **FUNCTION** repeatedly until **FRT+REAR** appears in the display.

- If the rear output setting has been set to the subwoofer then **FRT+S/W** will be displayed.

2 Select full-range speaker or subwoofer with **◀/▶**.

Pressing **◀/▶** will switch between **FRT+REAR** (full-range speaker) and **FRT+S/W** (subwoofer) and that status will be displayed.

Switching the handsfree telephoning

You can switch the handsfree telephoning on/off in accordance with the connection of the cellular telephone you use.

When using the handsfree telephone unit (commercially available), select **HANDS-F:ON**.

1 Press FUNCTION to select HANDS-F.

Press **FUNCTION** repeatedly until **HANDS-F** appears in the display.

2 Switch the handsfree telephoning on/off with ▲/▼.

Pressing ▲/▼ will switch **HANDS-F** between on and off and that status will be displayed (e.g., **HANDS-F:ON**). 

Switching the telephone muting/attenuation

When you don't use handsfree telephone unit (when **HANDS-F:OFF** is selected), either muting or attenuation is selectable.

1 Press FUNCTION to select TEL.

Press **FUNCTION** repeatedly until **TEL** appears in the display.

2 Switch the telephone muting/attenuation with ◀/▶.

Pressing ◀/▶ will switch between **TEL:MUTE** (muting) and **TEL:ATT** (attenuation) and that status will be displayed. 

Switching the telephone standby

If you want to use the handsfree telephone unit without playing other sources of this product, activate the telephone standby mode.

1 Press FUNCTION to select TEL-SRC.

Press **FUNCTION** repeatedly until **TEL-SRC** appears in the display.

2 Switch the telephone standby on/off with ▲/▼.

Pressing ▲/▼ will switch **TEL-SRC** between on and off and that status will be displayed.



Note

- You can select the telephone standby mode when **HANDS-F:ON** is selected in the hands-free telephoning mode. 

Other Functions

Using the AUX source

An IP-BUS-RCA Interconnector such as the CD-RB20 or CD-RB10 (sold separately) lets you connect this unit to auxiliary equipment featuring RCA output. For more details, refer to the IP-BUS-RCA Interconnector owner's manual.

Selecting AUX as the source

Press SOURCE to select AUX as the source.

Press **SOURCE** until **AUX** appears in the display.

- If the auxiliary setting is not switched on, **AUX** cannot be selected. For more details, see *Switching the auxiliary setting* on page 37.

Setting the AUX title

The title displayed for the **AUX** source can be changed.

1 After you have selected AUX as the source, press FUNCTION and hold until TITLE IN appears in the display.

2 Press ▲ or ▼ to select a letter of the alphabet.

Each press of ▲ will display a letter of the alphabet in **A B C ... X Y Z**, numbers and symbols in **1 2**

3 ... @ # < order. Each press of ▼ will display a letter in the reverse order, such as **Z Y X ... C B A** order.

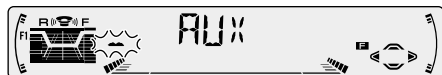

3 Press ► to move the cursor to the next character position.

When the letter you want is displayed, press ► to move the cursor to the next position and then select the next letter. Press ◀ to move backwards in the display.

4 Move the cursor to the last position by pressing ► after entering the title.

When you press ► one more time, the entered title is stored in memory.

5 Press BAND/ESC to return to the playback display. ◻

Using the telephone muting/attenuation and hands-free telephoning function

Telephone muting/attenuation function

Sound from this system is muted or attenuated automatically when a call is made or received using a cellular telephone connected to this product.

When **HANDS-F:OFF** in the handsfree telephoning mode is selected in the Initial Setting Menu, cellular telephone muting/attenuation mode is activated (refer to page 38).

- The sound is turned off, **MUTE** or **ATT** is displayed and no audio adjustment is possible.
- Operation returns to normal when the phone connection is ended.

Handsfree telephoning function

When a call is received or made using a hands-free telephone unit, sound from this system is muted automatically and the voice of the person you talk to come from the speakers.

When **HANDS-F:ON** in the handsfree telephoning mode is selected in the Initial Setting Menu, handsfree telephoning mode is activated (refer to page 38).



Notes

- When a call is made or received, no source change is possible.
- When a call is made or received, only two adjustments (Volume and Fader/Balance) are possible.
- Operation returns to normal when the phone connection is ended.
- Telephone standby can be selected as a source when **TEL-SRC:ON** in the telephone standby mode is selected in the Initial Setting Menu (refer to page 38).

Additional Information

CD player and care

- Use only CDs that have Compact Disc Digital Audio mark as show below.



- Use only normal, round CDs. If you insert irregular, non-round, shaped CDs they may jam in the CD player or not play properly.



- Check all CDs for cracks, scratches or warped discs before playing. CDs that have cracks, scratches or are warped may not play properly. Do not use such discs.
- Avoid touching the recorded (non-printed side) surface when handling the disc.
- Store discs in their cases when not in use.
- Keep discs out of direct sunlight and do not expose the discs to high temperatures.
- Do not attach labels, write on or apply chemicals to the surface of the discs.
- To clean dirt from a CD, wipe the disc with a soft cloth outward from the center of the disc.



- If the heater is used in cold weather, moisture may form on components inside the CD player. Condensation may cause the CD player to not operate properly. If you think that condensation is a problem turn off the CD player for an hour or so to allow the CD player to dry out and wipe any damp discs with a soft cloth to remove the moisture.
- Road shocks may interrupt CD playback. ■

CD-R/CD-RW discs

- CD-R (CD-Recordable)/CD-RW (CD-Rewritable) discs recorded on CD-R/CD-RW units other than a music CD recorder may not play properly on this CD player.
- Music CD-R/CD-RW discs, even recorded on a music CD recorder, may not play properly on this CD player due to differing disc characteristics, scratches or dirt on the disc. Dirt or condensation on the lens inside this unit may also prevent playback.
- Titles and other text information recorded on a CD-R/CD-RW disc may not be displayed by this unit.
- This unit conforms to the track skip function of the CD-R/CD-RW disc. The tracks containing the track skip information are skipped automatically.
- Read the precautions with CD-R/CD-RW discs before using them. ■

Understanding built-in CD player error messages

When problems occur during CD play an error message may appear on the display. If an error message appears on the display refer to the table below to see what the problem is and the suggested method of correcting the problem. If the error cannot be corrected, contact your dealer or your nearest Pioneer Service Center.

Message	Cause	Action
ERROR-11, 12, 17, 30	Dirty disc	Clean disc.
ERROR-11, 12, 17, 30	Scratched disc	Replace disc.
ERROR-14	Blank disc	Check the disc.
ERROR-10, 11, 12, 14, 17, 30, A0	Electrical or mechanical	Turn the ignition ON and OFF, or switch to a different source, then back to the CD player.
ERROR-44	All tracks are skip tracks	Replace disc.
HEAT	CD player over-heated	Turn off the CD player until the CD player cools down.



Additional Information

Specifications

General

Power source	14.4 V DC (10.8 – 15.1 V allowable)
Grounding system	Negative type
Max. current consumption	10.0 A
Dimensions (W × H × D):	
Mounting size	178 × 50 × 157 mm
Nose	188 × 58 × 19 mm
Weight	1.5 kg

Amplifier

Maximum power output	50 W × 4, 50 W × 2 ch/4 Ω + 70 W × 1 ch/2 Ω (for Subwoofer)
Continuous power output	27 W × 4 (DIN45324, +B = 14.4 V)
Load impedance	4 Ω (4 – 8 Ω [2 Ω for 1 ch] allowable)
Preout maximum output level/output impedance	2.2 V/1 kΩ
Equalizer (3-Band Parametric Equalizer)	
(Low)	Frequency: 40/80/100/160 Hz Q Factor: 0.35/0.59/0.95/1.15 (+6 dB when boosted) Level: ±12 dB
(Mid)	Frequency: 200/500/1k/2k Hz Q Factor: 0.35/0.59/0.95/1.15 (+6 dB when boosted) Level: ±12 dB
(High)	Frequency: 3.15k/8k/10k/12.5k Hz Q Factor: 0.35/0.59/0.95/1.15 (+6 dB when boosted) Level: ±12 dB
Loudness contour	
(Low)	+3.5 dB (100 Hz), +3 dB (10 kHz)
(Mid)	+10 dB (100 Hz), +6.5 dB (10 kHz)
(High)	+11 dB (100 Hz), +11 dB (10 kHz) (volume: -30 dB)

Tone controls	
(Bass)	Frequency: 40/63/100/160 Hz Level: ±12 dB
(Treble)	Frequency: 2.5k/4k/6.3k/10k Hz Level: ±12 dB
Subwoofer output	
Frequency	50/80/125 Hz
Slope	-12 dB/oct.
Level	±12 dB

CD player

System	Compact disc audio system
Usable discs	Compact disc
Signal format:	
Sampling frequency ...	44.1 kHz
Number of quantization bits	16; linear
Frequency characteristics	5 – 20,000 Hz (±1 dB)
Signal-to-noise ratio	94 dB (1 kHz) (IEC-A network)
Dynamic range	92 dB (1 kHz)
Number of channels	2 (stereo)

FM tuner

Frequency range	87.5 – 108.0 MHz
Usable sensitivity	9 dBf (0.8 μV/75 Ω, mono, S/N: 30 dB)
50 dB quieting sensitivity ...	15 dBf (1.5 μV/75 Ω, mono)
Signal-to-noise ratio	70 dB (IEC-A network)
Distortion	0.3% (at 65 dBf, 1 kHz, stereo)
Frequency response	30 – 15,000 Hz (±3 dB)
Stereo separation	40 dB (at 65 dBf, 1 kHz)

MW tuner

Frequency range	531 – 1,602 kHz (9 kHz)
Usable sensitivity	18 μV (S/N: 20 dB)
Selectivity	50 dB (±9 kHz)

LW tuner

Frequency range	153 – 281 kHz
Usable sensitivity	30 μV (S/N: 20 dB)
Selectivity	50 dB (±9 kHz)



Note

- Specifications and the design are subject to possible modifications without notice due to improvements. ▣

Gracias por haber comprado este producto Pioneer.

Sírvase leer con detención estas instrucciones sobre la operación de modo que aprenda el modo de operar correctamente su modelo. *Una vez que haya leído las instrucciones, consérvelas en un lugar seguro para consultarlas en el futuro.*

01 Antes de empezar

- Acerca de este producto **4**
- Acerca de este manual **4**
- Precauciones **4**
- En caso de problemas **4**
- Protección del producto contra robo **4**
 - Extracción del panel delantero **5**
 - Colocación del panel delantero **5**
- Qué es cada cosa **6**
 - Unidad principal **6**
 - Control remoto opcional **7**
 - Uso del control remoto con el botón PGM **7**

02 Encendido y Apagado

- Encendido del sistema **8**
- Selección de una fuente **8**
- Apagado del sistema **8**

03 Sintonizador

- Audición de radio **9**
- Introducción a las operaciones avanzadas del sintonizador **10**
- Almacenaje y llamada de frecuencias **11**
- Sintonía de señales fuertes **11**
- Almacenaje de las frecuencias de radio más fuertes **12**

04 RDS

- Introducción a la operación RDS **13**
- Cambio de la visualización RDS **14**
- Selección de frecuencias alternativas **14**
 - Uso de la búsqueda PI **14**
 - Uso de la búsqueda PI para emisoras preajustadas **15**
 - Limitación de las emisoras para programación regional **15**

Recepción de anuncios de tráfico **15**

- Respuesta a la alarma TP **16**

Uso de las funciones PTY **16**

- Uso de la interrupción por programa de noticias **16**
- Recepción de transmisiones de alarma PTY **16**

Lista PTY **17**

05 Lector de CD incorporado

- Reproducción de un CD **18**
- Introducción a las operaciones avanzadas del lector de CD incorporado **19**
- Repetición de reproducción **19**
- Reproducción de pistas en un orden aleatorio **19**
- Exploración de las pistas de un CD **20**
- Pausa de la reproducción de CD **20**
- Uso de las funciones de título de disco **20**
 - Introducción de títulos de disco **20**
 - Visualización de los títulos **21**

06 Lector de Multi-CD

- Reproducción de un CD **22**
- Lector de Multi-CD de 50 discos **22**
- Introducción a las operaciones avanzadas de lector de Multi-CD **23**
- Repetición de reproducción **23**
- Reproducción de las pistas en un orden aleatorio **24**
- Exploración de CDs y pistas **24**
- Pausa de la reproducción de un CD **24**
- Uso de listas de reproducción ITS **25**
 - Creación de una lista de reproducción con la programación ITS **25**
 - Reproducción de la lista de reproducción ITS **25**
 - Borrado de una pista de la lista de reproducción ITS **26**

- Borrado de un CD de la lista de reproducción ITS **26**

Uso de las funciones de título de disco **26**

- Introducción de títulos de disco **26**
- Visualización de los títulos **27**
- Selección de disco de la lista de títulos de disco **28**

Uso de las funciones CD TEXT **28**

- Visualización de títulos en discos CD TEXT **28**
- Desplazamiento de títulos en la pantalla **28**

Uso de la compresión y énfasis de los graves **29**

07 Ajustes de audio

Introducción a los ajustes de audio **30**

Ajuste del ecualizador de enfoque de sonido **31**

Uso del ajuste del equilibrio **31**

Uso del ecualizador **32**

- Llamada de las curvas de ecualización **32**
- Ajuste de las curvas de ecualización **32**
- Ajuste fino de la curva del ecualizador **33**

Ajuste de los graves **33**

Ajuste de los agudos **34**

Ajuste de la sonoridad **34**

Uso de la salida de subgraves **34**

- Ajuste de las definiciones de subgraves **35**

Ajuste de los niveles de la fuente **35**

08 Ajustes iniciales

Configuración de los ajustes iniciales **36**

Ajuste del paso de sintonía de FM **36**

Cambio de la búsqueda PI automática **36**

Cambio del tono de advertencia **37**

Cambio del ajuste de componente auxiliar **37**

Cambio del ajuste del reductor de luz **37**

Cambio del ajuste de la salida trasera **37**

Conmutación de la conversación telefónica de manos libres **38**

Conmutación del enmudecimiento/atenuación del teléfono **38**

Conmutación de la espera de teléfono **38**

09 Otras funciones

Uso de la fuente AUX **39**

- Selección de AUX como la fuente **39**
- Ajuste del título del componente auxiliar **39**

Uso de la función de enmudecimiento/atenuación del teléfono y de conversación telefónica de manos libres **40**

- Función de enmudecimiento/atenuación del teléfono **40**
- Función de teléfono de manos libres **40**

10 Informaciones adicionales

Lector de CD y cuidados **41**

Discos CD-R/CD-RW **41**

Comprensión de los mensajes de error del lector de CD incorporado **42**

Especificaciones **43**

Acerca de este producto

Este producto cumple con las Directivas EMC (89/336/CEE, 92/31/CEE) y Directiva de Marcación CE (93/68/CEE).

Las frecuencias del sintonizador en este producto se han repartidas para uso en Europa Occidental, Asia, Oriente Medio, África y Oceanía. El uso en otras áreas puede resultar en una recepción incorrecta. Las funciones RDS funcionan solamente en áreas con emisoras FM que transmiten señales RDS. ■

Acerca de este manual

Este producto viene con diversas funciones sofisticadas que aseguran una recepción y operación superior. Todas las funciones han sido proyectadas para facilitar su uso al máximo, pero muchas funciones requieren explicación. El propósito de este manual de instrucciones es ayudarle a beneficiarse completamente del potencial del producto y maximizar su disfrute de audición.

Se recomienda familiarizarse con las funciones y operaciones leyendo con detención el manual antes de usar el producto. Es especialmente importante leer y observar las precauciones en esta página y en otras secciones.

Este manual explica la operación de la unidad principal. Las mismas operaciones se pueden realizar en el control remoto de volante de dirección (vendido separadamente). ■

Precauciones

- Se fija una etiqueta **CLASS 1 LASER PRODUCT** en la parte inferior de este producto.



- El CarStereo-Pass Pioneer es para uso solamente en Alemania.
- Mantenga este manual a mano como una referencia para los procedimientos de operación y precaución.
- Siempre mantenga el volumen suficientemente bajo de modo que pueda escuchar los sonidos fuera del coche.
- Proteja este producto de la humedad.
- Si se desconecta o se descarga la batería, la memoria preajustada se borrará y se debe reprogramarla. ■

En caso de problemas

Cuando este producto no funciona correctamente, comuníquese con su concesionario o centro de servicio Pioneer autorizado. ■

Protección del producto contra robo

El panel delantero se puede extraer de la unidad principal y se almacena en su caja protectora proveída como una medida antirrobo.

- Si el panel delantero no se extrae de la unidad principal dentro de cinco segundos después de desconectar la llave de encendido, un tono de advertencia suena.
- Puede desactivar el tono de advertencia. Consulte *Cambio del tono de advertencia* en la página 37.



Importante

- Nunca presione ni agarre la pantalla y los botones con fuerza excesiva al extraer o colocar el panel delantero.
- Evite sujetar el panel delantero a impactos excesivos.
- Mantenga el panel delantero fuera del alcance de los rayos de luz del sol o alta temperatura.

Extracción del panel delantero

1 Presione OPEN para abrir el panel delantero.

2 Agarre el lado izquierdo del panel delantero y tire suavemente hacia fuera.

Tenga cuidado en no agarrar con mucha fuerza y no dejar caer.

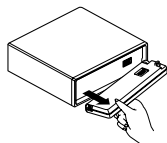

3 Coloque el panel delantero en su caja protectora proveída para almacenamiento seguro.

Colocación del panel delantero

Coloque de nuevo el panel delantero asegurándolo verticalmente contra la unidad y encajándolo firmemente en los ganchos de montaje.

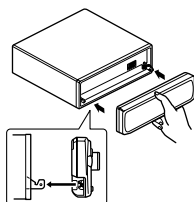

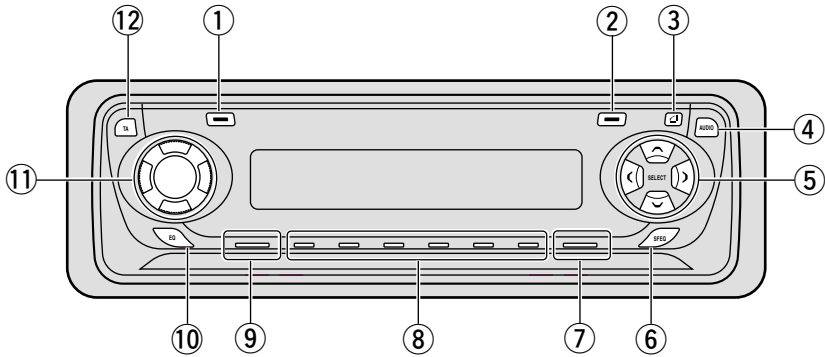

Qué es cada cosa

Unidad principal

① Botón DISPLAY

Presione para seleccionar las diferentes visualizaciones.

② Botón FUNCTION

Presione para seleccionar las funciones.

③ Botón OPEN

Presione para abrir el panel delantero.

④ Botón AUDIO

Presione para seleccionar los diversos controles de calidad del sonido.

⑤ Botones ▲/▼/◀/▶

Presione para los controles de sintonía de búsqueda manual, avance rápido, inversión y búsqueda musical. También se usan para controlar las funciones.

⑥ Botón SFEQ

Presione para seleccionar un sonido natural con presencia.

⑦ Botón BAND/ESC

Presione para seleccionar entre tres bandas FM o una banda MW/LW y cancelar el modo de control de funciones.

⑧ Botones 1-6 (PRESET TUNING)

Presione para la sintonía preajustada y búsqueda de número de disco cuando utilice un lector Multi-CD.

⑨ Botón SOURCE

Esta unidad se enciende por la selección de una fuente. Presione para cambiar a través de todas las fuentes disponibles.

⑩ Botón EQ

Presione para seleccionar las varias curvas del ecualizador.

⑪ Botón VOLUME

Al presionar **VOLUME**, el botón sale hacia fuera de modo que sea más fácil girarlo. Para replegar el botón, presiónelo nuevamente.

Gire para aumentar o disminuir el volumen.

⑫ Botón TA

Presione para activar o desactivar la función de anuncio de tráfico.

Antes de empezar

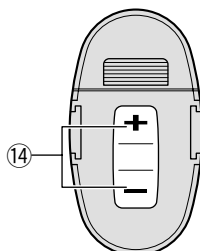
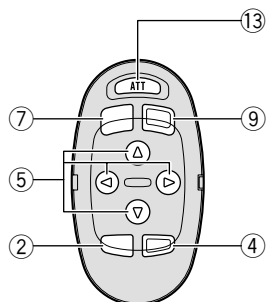

Control remoto opcional

El control remoto de volante de dirección CD-SR80 se vende separadamente. La operación es igual cuando se usa los botones en la unidad principal. Vea la explicación de la unidad principal acerca de la operación de cada botón con excepción de **ATT**, que se explica a continuación.

13 Botón ATT

Presione para bajar rápidamente el nivel de volumen, aproximadamente 90%. Presione una vez más para volver al nivel de volumen original.

14 Botón VOLUME

Presione para aumentar o disminuir el volumen.

Uso del control remoto con el botón PGM

El control remoto CD-R600, vendido separadamente, también se puede utilizar para operar esta unidad. El control remoto se provee con un botón PGM (programa) en el cual se programan funciones usadas con más frecuencia para cada fuente. Presione PGM para activar las funciones como se muestra a continuación:

Fuente	Nombre de la función	Página
Sintonizador	BSM (activación/desactivación) (Presione durante 2 segundos)	12
Lector de CD incorporado	Pausa (activación/desactivación)	20
Lector de Multi-CD	Pausa (activación/desactivación)	24
TV	BSSM (activación/desactivación) (Presione durante 2 segundos)	



Nota

- Para los detalles acerca de las funciones de TV, refiérase al manual del televisor. ▣

Encendido del sistema

Presione SOURCE para encender el sistema.

Cuando se selecciona una fuente, la unidad se enciende. 

Selección de una fuente

Puede seleccionar la fuente que desea escuchar. Para cambiar al lector de CD incorporado, coloque un disco en el sistema (refiérase a la página 18).

Presione SOURCE para seleccionar una fuente.

Presione **SOURCE** repetidamente para cambiar entre las siguientes fuentes:

**Lector de CD incorporado—TV—Sintonizador—
Lector de Multi-CD—Unidad externa—AUX—
Espera de teléfono**



Notas

- En los siguientes casos, la fuente sonora no cambiará:
 - Cuando un producto correspondiente a cada fuente no esté conectado a este sistema.
 - Cuando no hay un disco cargado en el sistema.
 - Cuando no hay un cargador cargado en el lector de Multi-CD.
 - Cuando AUX (componente auxiliar) no está desactivada (refiérase a la página 37).
 - Cuando la espera de teléfono está ajustada a OFF (refiérase a la página 38).

- Unidad externa se refiere a un producto Pioneer (tal como un producto disponible en el futuro) que, mientras sea incompatible como una fuente, permite el control de funciones básicas por este sistema. Solamente una unidad externa se puede controlar por este sistema.
- Cuando se conecta el cable azul/blanco de este producto al terminal de control de relé de antena automática del automóvil, la antena del automóvil se extiende cuando se enciende el producto. Para retraer la antena, cambie a otra fuente. 

Apagado del sistema

Presione SOURCE durante por lo menos un segundo para apagar el sistema. 

Sintonizador

Audición de radio

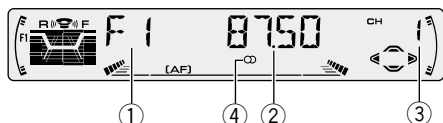

Estos son los pasos básicos necesarios para operar la radio. Operaciones más avanzadas del sintonizador se proveen desde la página 10. La función AF (búsqueda de frecuencias alternativas) de este producto se puede activar y desactivar. Se debe desactivar la función AF para la operación de sintonía normal (refiérase a la página 14).

① Indicador BAND

Visualiza cuál banda la radio está sintonizada: MW, LW o FM.

② Indicador FREQUENCY

Visualiza la frecuencia en que el sintonizador está sintonizado.

③ Indicador PRESET NUMBER

Visualiza la emisora preajustada seleccionada.

④ Indicador STEREO (Ⓞ)

Visualiza que la frecuencia seleccionada está siendo transmitida en estéreo.

1 Presione SOURCE para seleccionar el sintonizador.

2 Utilice VOLUME para ajustar el nivel de sonido.

Gire para aumentar o disminuir el volumen.

3 Presione BAND/ESC para seleccionar una banda.

Presione **BAND/ESC** hasta que se visualice la banda deseada: **F1, F2, F3** para FM o **MW/LW**.

4 Para realizar la sintonía manual, presione ◀ o ▶ rápidamente.

Las frecuencias se desplazan hacia arriba o hacia abajo paso por paso.

5 Para realizar la sintonía por búsqueda, presione ◀ o ▶ durante aproximadamente un segundo y suelte.

El sintonizador explorará las frecuencias hasta que encuentre una emisora con suficiente intensidad para una buena recepción.

- Se puede cancelar la sintonía por búsqueda presionando ◀ o ▶ rápidamente.
- Si mantiene presionado ◀ o ▶, puede saltar las emisoras. La sintonía por búsqueda empieza así que se suelta el botón.



Nota

- Cuando la frecuencia seleccionada está siendo transmitida en estéreo, el indicador **STEREO** (Ⓞ) se ilumina.

Introducción a las operaciones avanzadas del sintonizador

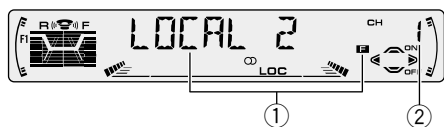

① Visualización FUNCTION

Visualiza el estado de función.

② Indicador PRESET NUMBER

Visualiza la emisora preajustada seleccionada.

Presione FUNCTION para visualizar los nombres de las funciones.

Presione **FUNCTION** repetidamente para cambiar entre las siguientes funciones:

BSM (memoria de las mejores emisoras)—**REG**

(regional)—**LOCAL** (sintonía por búsqueda local)—**TA** (espera por anuncio de tráfico)—

NEWS (interrupción por programa de noticias)—

AF (búsqueda de frecuencias alternativas)

- Para volver a la visualización de la frecuencia, presione **BAND/ESC**.

- Si se selecciona la banda MW/LW, se puede seleccionar solamente **BSM** o **LOCAL**.



Nota

- Si no se opera la función dentro de aproximadamente 30 segundos, la pantalla vuelve automáticamente a la visualización de la frecuencia. ■

Almacenaje y llamada de frecuencias

Si se presiona uno de los botones **PRESET TUNING**, se puede fácilmente almacenar hasta seis frecuencias de emisoras para una llamada subsiguiente con la presión de un botón.

Cuando encuentre una frecuencia que desea almacenar en la memoria, presione un botón PRESET TUNING hasta que el número preajustado pare de destellar.

El número seleccionado destellará en el indicador **PRESET NUMBER** y permanecerá iluminado. La frecuencia de la emisora seleccionada ha sido almacenada en la memoria.

Cuando presione el mismo botón **PRESET TUNING** en la próxima vez, la frecuencia de la emisora se llamará de la memoria.



Notas

- Hasta 18 emisoras FM, 6 para cada una de las tres bandas FM, y 6 emisoras MW/LW se pueden almacenar en la memoria.
- También se puede usar ▲ y ▼ para llamar a las frecuencias de radio designadas a los botones **PRESET TUNING**. □

Sintonía de señales fuertes

La sintonía por búsqueda local le permite sintonizar solamente las emisoras con señales suficientemente fuertes para una buena recepción.

1 Presione FUNCTION para seleccionar LOCAL.

Presione **FUNCTION** hasta que **LOCAL** aparezca en la pantalla.

2 Presione ▲ para activar la sintonía por búsqueda local.

La sensibilidad de búsqueda local (**LOCAL 2**, por ejemplo) aparece en la pantalla.

3 Presione ◀ o ▶ para ajustar la sensibilidad.

Hay cuatro niveles de sensibilidad para FM y dos niveles para MW/LW:

FM: LOCAL 1—LOCAL 2—LOCAL 3—LOCAL 4
MW/LW: LOCAL 1—LOCAL 2

El ajuste **LOCAL 4** permite la recepción solamente de las emisoras más fuertes, mientras los ajustes más bajos permiten la recepción progresiva de las emisoras más débiles.

4 Cuando desee volver a la sintonía por búsqueda normal, presione ▼ para desactivar la sintonía por búsqueda local.

LOCAL :OFF aparece en la pantalla. □

Almacenaje de las frecuencias de radio más fuertes

La función BSM (memoria de las mejores emisoras) le permite almacenar automáticamente las seis emisoras más fuertes bajo los botones **PRESET TUNING 1-6**. Después de almacenadas, las emisoras más fuertes se pueden sintonizar con la presión de un botón.

1 Presione **FUNCTION** para seleccionar **BSM**.

Presione **FUNCTION** hasta que **BSM** aparezca en la pantalla.

2 Presione **▲** para activar la función **BSM**.

BSM comienza a destellar. Mientras **BSM** está destellando, las seis emisoras más fuertes se almacenan en los botones **PRESET TUNING** en el orden de las señales más fuertes. Cuando se completa la operación, **BSM** para de destellar.

- Para cancelar el proceso de almacenaje, presione **▼**.



Nota

- Almacenar las emisoras más fuertes con **BSM** puede reemplazar las emisoras almacenadas usando **PRESET TUNING**.

Introducción a la operación RDS

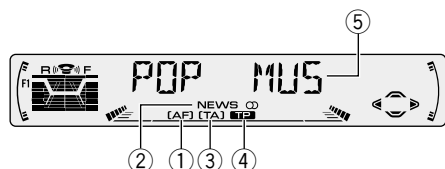

RDS (sistema de datos de radio) es un sistema para proveer informaciones con las transmisiones FM. Estas informaciones inaudibles proveen funciones como nombre del servicio de programa, tipo de programa, espera por anuncio de tráfico y sintonía automática, con el propósito de ayudar los oyentes de radio a encontrar y sintonizar una emisora deseada.

- ① **Indicador AF**
Visualiza cuando la función AF (búsqueda de frecuencias alternativas) está activada.
- ② **Indicador NEWS**
Visualiza cuando la función NEWS (interrupción por programa de noticias) está activada.
- ③ **Indicador TA**
Visualiza cuando la función TA (espera por anuncio de tráfico) está activada.
- ④ **Indicador TP**
Visualiza cuando una emisora TP está sintonizada.
- ⑤ **Nombre de servicio de programa**
Visualiza el tipo de programa que está siendo transmitido.

Presione **FUNCTION** para visualizar los nombres de las funciones.

Presione **FUNCTION** repetidamente para cambiar entre las siguientes funciones:

BSM (memoria de las mejores emisoras)—**REG** (regional)—**LOCAL** (sintonía por búsqueda local)—**TA** (espera por anuncio de tráfico)—**NEWS** (interrupción por programa de noticias)—**AF** (búsqueda de frecuencias alternativas)

- Para volver a la visualización de la frecuencia, presione **BAND/ESC**.
- Si se selecciona la banda MW/LW, se puede seleccionar solamente **BSM** o **LOCAL**.



Notas

- Si no se opera la función dentro de aproximadamente 30 segundos, la pantalla vuelve automáticamente a la visualización de la frecuencia.
- El servicio RDS puede no se proveer por todas las emisoras.
- Las funciones RDS como AF y TA son activas solamente cuando la radio está sintonizada a una emisora RDS. ■

Cambio de la visualización RDS

Cuando se sintoniza una emisora RDS, se visualiza su nombre de servicio de programa. Se puede saber la frecuencia en que está.

Presione **DISPLAY**.

Presione **DISPLAY** repetidamente para cambiar entre los siguientes ajustes:

Nombre de servicio de programa—Información PTY—Frecuencia

La información PTY (código de identificación de tipo de programa) se enumera en la página 17.

- La información PTY y la frecuencia de la emisora actual aparecen en la pantalla durante ocho segundos.

- Si un código PTY cero se recibe de un emisora, se visualiza **NONE**. Esto indica que la emisora no ha definido su contenido de programación.

- Si una señal es muy débil para que esta unidad capte el código PTY, se visualiza **NO PTY**.



Selección de frecuencias alternativas

Si está escuchando a una transmisión y la recepción se pone débil o ocurren otros problemas, la unidad busca automáticamente una emisora diferente en la misma red que esté transmitiendo una señal más fuerte.

- Normalmente se deja la función AF activada.

1 Presione **FUNCTION** para seleccionar **AF**.

Presione **FUNCTION** hasta que aparezca **AF** en la pantalla.

2 Presione **▲** para activar **AF**.

Presione **▲** y se visualiza **AF :ON**.

3 Presione **▼** para desactivar **AF**.

Presione **▼** y se visualiza **AF :OFF**.



Notas

- Solamente las emisoras RDS se sintonizan durante la búsqueda de sintonía o BSM cuando la función **AF** está activada.
- Cuando se llama a una emisora preajustada, el sintonizador puede actualizar la emisora preajustada con una nueva frecuencia de la lista AF de emisoras. (Eso es solamente disponible cuando se usan los preajustes en la banda **F1** o **F2**.) No se visualiza ningún número preajustado en la pantalla si los datos RDS para la emisora recibida difieren de los datos para la emisora almacenada originalmente.
- El sonido puede ser interrumpido temporalmente por otro programa durante la búsqueda de frecuencia AF.
- Cuando el sintonizador está sintonizado a una emisora no RDS, el indicador **AF** destella.
- La función AF se puede activar y desactivar independientemente para cada banda FM.

Uso de la búsqueda PI

Si la unidad falla para encontrar una frecuencia alternativa apropiada, o si usted está escuchando a una transmisión y la recepción se pone débil, la unidad buscará automáticamente una emisora diferente con la misma programación. Durante la búsqueda, se visualiza **PI SEEK** y la salida se silencia. El silenciamiento termina después de la búsqueda PI, si se encuentra o no una emisora diferente.

Uso de la búsqueda PI para emisoras preajustadas

Cuando no se pueden llamar a las emisoras preajustadas, cuando se viaja largas distancias, se puede ajustar la unidad para realizar la búsqueda PI durante la llamada de emisoras preajustadas.

- El ajuste predefinido para la búsqueda PI es desactivado. Consulte *Cambio de la búsqueda PI automática* en la página 36.

Limitación de las emisoras para programación regional

Cuando se usa AF para resintonizar frecuencias automáticamente, la función regional limita la selección para emisoras que transmiten programas regionales.

1 Presione FUNCTION para seleccionar REG.

Presione **FUNCTION** hasta que aparezca **REG** en la pantalla.

2 Presione ▲ para activar la función regional.

Presione **▲** e se visualiza **REG :ON**.

3 Presione ▼ para desactivar la función regional.

Presione **▼** y se visualiza **REG :OFF**.



Notas

- La programación regional y redes regionales se organizan diferentemente dependiendo del país (o sea, pueden cambiar de acuerdo a la hora, estado o área de transmisión).
- El número preajustado puede desaparecer de la pantalla si el sintonizador sintoniza una emisora regional que difiere de la emisora ajustada originalmente.
- **REG** se puede activar o desactivar independientemente para cada banda FM.

Recepción de anuncios de tráfico

La función TA (espera por anuncio de tráfico) le permite recibir anuncios de tráfico automáticamente, independientemente de la fuente que esté escuchando. La función TA se puede activar tanto para una emisora TP (una emisora que transmite informaciones de tráfico) como para una emisora TP de otra red realzada (una emisora que provee informaciones que hace referencias a emisoras TP).

1 Sintonice una emisora TP o emisora TP de otra red realzada.

Cuando se está sintonizado en una emisora TP o emisora TP de otra red realzada, el indicador **TP** se ilumina.

2 Presione TA para activar la espera por anuncio de tráfico.

Presione **TA** y el indicador **TA** aparecerá en la pantalla. El sintonizador espera por anuncios de tráfico.

- Para desactivar la espera por anuncio de tráfico, presione **TA** de nuevo.

3 Utilice VOLUME para ajustar el volumen TA cuando comienza un anuncio de tráfico.

Gire para aumentar o disminuir el volumen. El nuevo volumen ajustado se almacena en la memoria y se usa para los anuncios de tráfico subsiguientes.

4 Presione TA mientras un anuncio de tráfico está siendo recibido para cancelar el anuncio.

El sintonizador vuelve a la fuente original pero permanece en el modo de espera hasta que se presione **TA** de nuevo.

**Notas**

- También se puede activar o desactivar la función **TA** presionando **FUNCTION**.
- El sistema cambia de nuevo a la fuente original después de la recepción de anuncio de tráfico.
- La función TA se puede activar de fuente diferentes del sintonizador si el sintonizador se hubiera sido ajustado por último a la banda FM pero no si hubiera sido ajustado a la banda MW/LW.
- Si el sintonizador hubiera sido ajustado a FM, activar la función TA le permite operar otras funciones de sintonía mientras escucha a fuentes diferentes del sintonizador.
- Solamente las emisoras TP y emisoras TP de otra red realizada se sintonizan durante la búsqueda de sintonía o BSM cuando la función TA está activada.

Respuesta a la alarma TP

Cuando una emisora TP o TP de otra red realizada se pierde debido a una señal débil, el indicador **TP** desaparece y una serie de tonos cortos suenan durante aproximadamente cinco segundos para que seleccione otra emisora TP o TP de otra red realizada.

Cuando escucha al sintonizador, sintonice otra emisora TP o TP de otra red realizada

- Cuando escucha a fuentes diferentes del sintonizador, la unidad busca automáticamente una emisora TP con la señal más fuerte después de un retardo de 10 o 30 segundos. El retardo es de 10 segundos si la función TA está activada, y de 30 segundos si las funciones TA y AF están activadas.

Uso de las funciones PTY

Se puede sintonizar una emisora usando la información PTY.

Uso de la interrupción por programa de noticias

Cuando se transmite un programa de noticias de una emisora de noticias con código PTY, la unidad puede cambiar de cualquier emisora a la emisora transmisora de noticias. Cuando el programa de noticias termina, la unidad continúa la recepción del programa precedente.

Mantenga TA presionado para activar la interrupción por programa de noticias.

Presione **TA** hasta que aparezca **NEWS** en la pantalla.

- Para desactivar la interrupción por programa de noticias, presione **TA** hasta que **NEWS** desaparezca de la pantalla.

**Nota**

- También se puede activar o desactivar la interrupción por programa de noticias presionando **FUNCTION**.

Recepción de transmisiones de alarma PTY

La alarma PTY es un código PTY especial para anuncio de emergencias tales como desastres naturales. Cuando el sintonizador recibe el código de alarma de radio, aparece **ALARM** en la pantalla y el volumen se ajusta al volumen TA. Cuando la emisora deja de transmitir el anuncio de emergencia, el sistema vuelve a la fuente precedente.

- Un anuncio de emergencia se puede cancelar presionando **TA**.

Lista PTY

Específico	Tipo de programa
NEWS	Noticias
AFFAIRS	Temas de actualidad
INFO	Información general y consejos
SPORT	Programas deportivos
WEATHER	Informes del tiempo/Información meteorológica
FINANCE	Informes del mercado de valores, comercio, operaciones de compraventa, etc.
POP MUS	Música popular
ROCK MUS	Música moderna contemporánea
EASY MUS	Música "fácil de escuchar"
OTH MUS	Música sin categoría
JAZZ	Jazz
COUNTRY	Música campera
NAT MUS	Música nacional
OLDIES	Música antigua, programas basados en la "Edad de Oro"
FOLK MUS	Música folklórica
L. CLASS	Música clásica ligera
CLASSIC	Música clásica seria
EDUCATE	Programas educacionales
DRAMA	Todas las obras y seriales de radio
CULTURE	Cultura nacional y regional
SCIENCE	Naturaleza, ciencia y tecnología
VARIED	Entretenimiento ligero
CHILDREN	Programas para niños
SOCIAL	Temas sociales
RELIGION	Programas o servicios de asuntos religiosos
PHONE IN	Programas basados en teléfono
TOURING	Programas de viaje, sin anuncios de problemas de tráfico
LEISURE	Pasatiempos favoritos y a actividades recreativas
DOCUMENT	Programas documentales



Reproducción de un CD

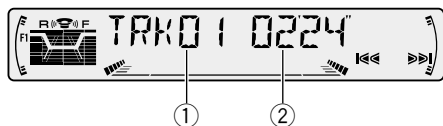

Estos son los pasos básicos necesarios para reproducir un CD con su lector de CD incorporado. Las operaciones más avanzadas del lector de CD se proveen desde la página 19.

1 Indicador TRACK NUMBER

Visualiza la pista que está siendo reproducida actualmente.

2 Indicador PLAY TIME

Visualiza el tiempo transcurrido de reproducción de la pista actual.

1 Presione OPEN para abrir el panel delantero.

La abertura para CD aparece.

2 Coloque un CD en la abertura para CD.

La reproducción comenzará automáticamente.

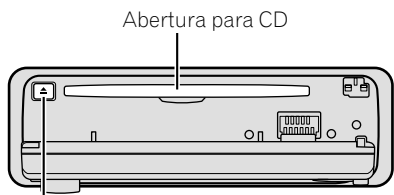

Botón **CD EJECT**

- Se puede expulsar un CD presionando **CD EJECT**.

3 Cierre el panel delantero.

- Después colocar un CD, presione **SOURCE** para seleccionar el lector de CD incorporado.

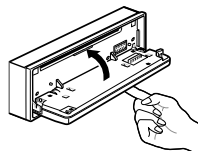

4 Utilice VOLUME para ajustar el nivel de sonido.

Gire para aumentar o disminuir el volumen.

5 Para realizar el avance rápido o retroceso, mantenga presionado ◀ o ▶.

6 Para saltar hacia atrás o hacia adelante para otra pista, presione ◀ o ▶.

Presionar ▶ salta al inicio de la próxima pista. Presionar ◀ una vez salta al inicio de la pista actual. Presionar de nuevo salta a la pista precedente.



Notas

- El lector de CD incorporado reproduce un CD estándar, de 12 o 8 cm (simple) a la vez. No utilice un adaptador para reproducir discos de 8 cm.
- No coloque nada que no sea un CD en la abertura para CD.
- Si no se puede insertar un disco completamente o si después de insertar un disco, el disco no se reproduce, compruebe que el lado de la etiqueta del disco está hacia arriba. Presione **CD EJECT** para expulsar el disco, y verifique si no hay daños en el disco antes de insertarlo de nuevo.
- Si el lector de CD incorporado no funciona apropiadamente, un mensaje de error como **ERROR-14** puede aparecer. Consulte *Comprensión de los mensajes de error del lector de CD incorporado* en la página 42.
- El reproductor de CD incorporado no tiene la función CD TEXT.

Lector de CD incorporado

- Un disco CD TEXT es un CD que presenta información de texto tal como un título de disco, nombre de artista y título de la pista. 

Introducción a las operaciones avanzadas del lector de CD incorporado



① Visualización FUNCTION

Visualiza el estado de la función.

Presione FUNCTION para visualizar los nombres de las funciones.

Presione **FUNCTION** repetidamente para cambiar entre las siguientes funciones:

REPEAT (reproducción repetida)—**RANDOM** (reproducción aleatoria)—**T-SCAN** (reproducción con exploración)—**PAUSE** (pausa)

- Para volver a la visualización de reproducción, presione **BAND/ESC**.



Nota

- Si no se opera la función dentro de aproximadamente 30 segundos, la pantalla vuelve automáticamente a la visualización de reproducción. 

Repetición de reproducción

La reproducción repetida le permite escuchar la misma pista de nuevo.

1 Presione FUNCTION para seleccionar REPEAT.

Presione **FUNCTION** hasta que **REPEAT** aparezca en la pantalla.

2 Presione ▲ para activar la reproducción repetida.

REPEAT :ON aparece en la pantalla. La pista que está siendo reproducida se reproducirá y se repetirá.

3 Presione ▼ para desactivar la reproducción repetida.

REPEAT :OFF aparece en la pantalla. La pista que está siendo reproducida continuará con la reproducción y después reproducirá la próxima pista.



Nota

- Si no se realiza una búsqueda musical o avance rápido/retroceso, la reproducción repetida se cancela automáticamente. 

Reproducción de pistas en un orden aleatorio

La reproducción aleatoria le permite reproducir las pistas en el CD en un orden aleatorio.

1 Presione FUNCTION para seleccionar RANDOM.

Presione **FUNCTION** hasta que **RANDOM** aparezca en la pantalla.

2 Presione ▲ para activar la reproducción aleatoria.

RANDOM :ON aparece en la pantalla. Las pistas se reproducirán en un orden aleatorio.

3 Presione ▼ para desactivar la reproducción aleatoria.

RANDOM :OFF aparece en la pantalla. La reproducción de las pistas continuará en el orden normal. 

Exploración de las pistas de un CD

La reproducción con exploración le permite escuchar los primeros 10 segundos de cada pista de un CD.

1 Presione **FUNCTION** para seleccionar **T-SCAN**.

Presione **FUNCTION** hasta que **T-SCAN** aparezca en la pantalla.

2 Presione **▲** para activar la reproducción con exploración.

T-SCAN :ON aparece en la pantalla. Los primeros 10 segundos de cada pista se reproducirán.

3 Cuando encuentre la pista deseada, presione **▼** para desactivar la reproducción con exploración.

T-SCAN :OFF aparece en la pantalla. La reproducción de la pista continuará.

- Si la pantalla ha vuelto automáticamente a la visualización de reproducción, seleccione **T-SCAN** de nuevo presionando **FUNCTION**.



Nota

- En el término de la exploración de un CD, la reproducción normal de las pistas comenzará de nuevo.

Pausa de la reproducción de CD

La pausa le permite parar temporalmente la reproducción del CD.

1 Presione **FUNCTION** para seleccionar **PAUSE**.

Presione **FUNCTION** hasta que **PAUSE** aparezca en la pantalla.

2 Presione **▲** para activar la pausa.

PAUSE :ON aparece en la pantalla. La reproducción de la pista actual se detiene.

3 Presione **▼** para desactivar la pausa.

PAUSE :OFF aparece en la pantalla. La reproducción continuará desde el mismo punto donde la pausa ha sido activada.

Uso de las funciones de título de disco

Se pueden introducir títulos de CD y visualizarlos. Al colocar el CD con título la próxima vez, el título del CD se visualizará.

Introducción de títulos de disco

El título de disco le permite introducir títulos de CD de hasta 10 letras, y hasta 48 títulos de CD se pueden almacenar en el lector de CD incorporado.

1 Reproduzca el CD al cual desea introducir un título.

2 Presione **FUNCTION** hasta que **TITLE IN** aparezca en la pantalla.

Lector de CD incorporado

3 Presione ▲ o ▼ para seleccionar una letra del alfabeto.

Cada presión de ▲ visualiza una letra del alfabeto en el orden de **A B C ... X Y Z**, números y símbolos en **1 2 3 ... @ # <**. Cada presión de ▼ visualiza una letra en el orden inverso, tal como **Z Y X ... C B A**.

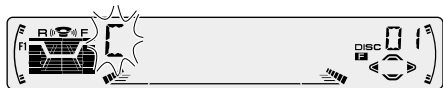

4 Presione ► para mover el cursor a la próxima posición de carácter.

Cuando se visualice la letra deseada, presione ► para mover el cursor a la próxima posición y seleccione la próxima letra. Presione ◀ para mover hacia atrás en la pantalla.

5 Mueva el cursor a la última posición presionando ► después de introducir el título.

Al presionar ► una vez más, el título se almacena en la memoria.

6 Presione BAND/ESC para volver a la visualización de reproducción.



Notas

- Los títulos permanecen en la memoria, aún después que se quita el disco del lector de CD incorporado, y se llaman cuando se colocan los discos correspondientes de nuevo.
- Después que datos para 48 discos han sido almacenados en la memoria, los datos para un nuevo disco sobreponen los datos más antiguos.

Visualización de los títulos

Se puede visualizar el título de cualquier disco que tenga sido almacenado con un título.

Presione DISPLAY.

Presione **DISPLAY** repetidamente para cambiar entre las siguientes visualizaciones:

PLAY TIME (tiempo de reproducción)—**DISC TITLE** (título del disco)

Cuando se selecciona **DISC TITLE**, el título del disco que está siendo reproducido actualmente se visualiza en la pantalla.

- Si no ha sido introducido un título para el disco, se visualizará **NO TITLE**. ◻

Reproducción de un CD

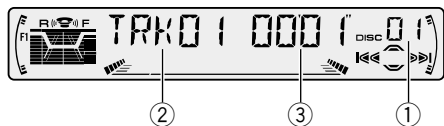

Se puede usar este sistema para controlar un lector de Multi-CD, que se vende separadamente. Estos son los pasos básicos necesarios para reproducir un CD con su lector de Multi-CD. Las operaciones más avanzadas del lector de Multi-CD se proveen desde la página 23.

① Indicador DISC NUMBER

Visualiza el disco que está siendo reproducido actualmente.

② Indicador TRACK NUMBER

Visualiza la pista que está siendo reproducida actualmente.

③ Indicador PLAY TIME

Visualiza el tiempo transcurrido de reproducción de la pista actual.

1 Presione SOURCE para seleccionar el lector de Multi-CD.

Presione **SOURCE** hasta que se visualice **Multi-CD**.

2 Utilice VOLUME para ajustar el nivel de sonido.

Gire para aumentar o disminuir el volumen.

3 Seleccione un disco con los botones 1 a 6.

Para discos localizados en 1 a 6, presione el botón numérico correspondiente. Si se desea seleccionar un disco localizado en 7 a 12, presione el número (tal como **1** para 7) hasta que el número del disco aparezca en la pantalla.

- También se puede seleccionar un disco consecutivamente presionando ▲/▼.

4 Para realizar el avance rápido o retroceso, mantenga presionado ◀ o ▶.

5 Para saltar hacia atrás o hacia adelante para otra pista, presione ◀ o ▶.

Presionar ▶ salta al inicio de la próxima pista. Presionar ◀ una vez salta al inicio de la pista actual. Presionar de nuevo salta a la pista precedente.



Notas

- Mientras el lector de Multi-CD realiza las operaciones preparatorias, se visualiza **READY**.
- Si el lector de Multi-CD no funciona apropiadamente, un mensaje de error como **ERROR-14** puede aparecer. Consulte el manual de instrucciones del lector de Multi-CD.
- Si no hay discos en el cargador de CD del lector de Multi-CD, se visualiza **NO DISC**.

Lector de Multi-CD de 50 discos

Solamente las funciones descritas en este manual se soportan para los lectores de Multi-CD de 50 discos.

Lector de Multi-CD

Introducción a las operaciones avanzadas de lector de Multi-CD

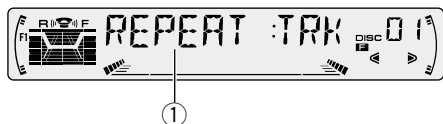

① Visualización FUNCTION

Visualiza el estado de la función.

Presione FUNCTION para visualizar los nombres de las funciones.

Presione **FUNCTION** repetidamente para cambiar entre las siguientes funciones:

REPEAT (reproducción repetida)—**TITLE LIST** (lista de títulos de los discos)—**RANDOM** (reproducción aleatoria)—**SCAN** (reproducción con exploración)—**ITS-P** (reproducción ITS)—**PAUSE** (pausa)—**COMP** (compresión y DBE)

• Para volver a la visualización de reproducción, presione **BAND/ESC**.



Nota

- Si no se opera la función dentro de aproximadamente 30 segundos, la pantalla vuelve automáticamente a la visualización de reproducción. ▣

Repetición de reproducción

Hay tres gamas de repetición para el lector de Multi-CD: **MCD** (repetición de todos los discos en el lector de Multi-CD), **TRK** (repetición de una pista), y **DSC** (repetición de disco)

1 Presione FUNCTION para seleccionar REPEAT.

Presione **FUNCTION** hasta que **REPEAT** aparezca en la pantalla.

2 Presione ◀ o ▶ para seleccionar la gama de repetición.

Presione ◀ o ▶ hasta que la gama de repetición deseada aparezca en la pantalla.

- **MCD** — Repite todos los discos en el lector de Multi-CD
- **TRK** — Repite solamente la pista actual
- **DSC** — Repite el disco actual



Notas

- Si se seleccionan otros discos durante la reproducción repetida, la gama de repetición cambia a **MCD** (repetición de todos los discos en el lector de Multi-CD).
- Si se realiza la búsqueda musical o avance rápido/retroceso durante la repetición **TRK** (repetición de una pista), la gama de repetición cambia a **DSC** (repetición de disco). ▣

Reproducción de las pistas en un orden aleatorio

La reproducción aleatoria le permite reproducir las pistas en un orden aleatorio dentro da gama de repetición **MCD** (repetición de todos los discos en el lector de Multi-CD) y **DSC** (repetición de disco).

1 Seleccione la gama de repetición.

Consulte *Repetición de reproducción* en la página 23.

2 Presione **FUNCTION** para seleccionar **RANDOM**.

Presione **FUNCTION** hasta que **RANDOM** aparezca en la pantalla.

3 Presione **▲** para activar la reproducción aleatoria.

RANDOM :ON aparece en la pantalla. Las pistas se reproducirán en un orden aleatorio dentro de la gama **MCD** (repetición de todos los discos en el lector de Multi-CD) o **DSC** (repetición de disco) seleccionada anteriormente.

4 Presione **▼** para desactivar la reproducción aleatoria.

RANDOM :OFF aparece en la pantalla. La reproducción de las pistas continuará en el orden normal.

Exploración de CDs y pistas

Mientras usa la gama de repetición **DSC** (repetición de disco), el comienzo de cada pista en el disco seleccionado se reproduce cerca de 10 segundos. Mientras usa la gama de repetición **MCD** (repetición de todos los discos en el lector de Multi-CD), el comienzo de cada pista de cada disco se reproduce cerca de 10 segundos.

1 Seleccione la gama de repetición.

Consulte *Repetición de reproducción* en la página 23.

2 Presione **FUNCTION** para seleccionar **SCAN**.

Presione **FUNCTION** hasta que **SCAN** aparezca en la pantalla.

3 Presione **▲** para activar la reproducción con exploración.

SCAN :ON aparece en la pantalla. Los primeros 10 segundos de cada pista del disco actual (o la primera pista de cada disco) se reproducirán.

4 Cuando encuentre la pista (o disco) deseada(o), presione **▼** para desactivar la exploración.

SCAN :OFF aparece en la pantalla. La reproducción de la pista (o disco) continuará.

- Si la pantalla ha vuelto automáticamente a la visualización de reproducción, seleccione **SCAN** de nuevo presionando **FUNCTION**.



Nota

- Al término de la exploración de pistas o discos, la reproducción normal de las pistas comenzará de nuevo.

Pausa de la reproducción de un CD

La pausa le permite parar temporalmente la reproducción del CD.

1 Presione **FUNCTION** para seleccionar **PAUSE**.

Presione **FUNCTION** hasta que **PAUSE** aparezca en la pantalla.

2 Presione **▲** para activar la pausa.

PAUSE :ON aparece en la pantalla. La reproducción de la pista actual se detiene.

3 Presione **▼** para desactivar la pausa.

PAUSE :OFF aparece en la pantalla. La reproducción continuará desde el mismo punto donde la pausa ha sido activada.

Lector de Multi-CD

Uso de listas de reproducción ITS

La función ITS (selección instantánea de pista) le permite crear una lista de reproducción de sus pistas favoritas desde el cargador en el lector de Multi-CD. Después de añadir sus pistas favoritas a la lista de reproducción, puede activar la reproducción ITS y reproducir solamente sus pistas favoritas.

Creación de una lista de reproducción con la programación ITS

Se puede usar la función ITS para introducir y reproducir hasta 99 pistas por disco, para hasta 100 discos (con título de disco). (Con lectores de Multi-CD vendidos antes de los modelos CDX-P1250 y CDX-P640, hasta 24 pistas se pueden almacenar en la lista de reproducción.)

1 Reproduzca el CD que desea programar.

Presione **▲** o **▼** para seleccionar el CD.

2 Presione **FUNCTION** hasta que **TITLE IN** aparezca en la pantalla, y presione **FUNCTION** para seleccionar ITS.

Después que se visualice **TITLE IN**, presione **FUNCTION** repetidamente, y las siguientes funciones aparecerán en la pantalla:

TITLE IN (introducción de título de disco)—**ITS** (programación ITS)

3 Seleccione la pista deseada presionando

◀ **▶**.

4 Presione **▲** para almacenar la pista que está siendo reproducida actualmente en la lista de reproducción.

IN se visualiza brevemente y la selección actual se añade a la lista de reproducción.

5 Presione **BAND/ESC** para volver a la visualización de reproducción.



Nota

- Después que datos para 100 discos han sido almacenados en la memoria, los datos para un nuevo disco sobrepone los datos más antiguos.

Reproducción de la lista de reproducción ITS

La reproducción ITS le permite escuchar las pistas que ha introducido en su lista de reproducción ITS. Cuando se activa la reproducción ITS, las pistas de la lista de reproducción ITS en el lector de Multi-CD comenzarán a reproducirse.

1 Seleccione la gama de repetición.

Consulte *Repetición de reproducción* en la página 23.

2 Presione **FUNCTION** para seleccionar **ITS-P**.

Presione **FUNCTION** hasta que **ITS-P** aparezca en la pantalla.

3 Presione **▲** para activar la reproducción ITS.

ITS-P :ON aparece en la pantalla. La reproducción de las pistas en la lista de reproducción comienza dentro de la gama de repetición **MCD** (repetición de todos los discos en el lector de Multi-CD) o **DSC** (repetición de disco) seleccionada anteriormente.

- Si no hay pistas programadas en la gama de repetición actual, se visualiza **ITS EMPTY**.

4 Presione **▼** para desactivar la reproducción ITS.

ITS-P :OFF aparece en la pantalla. La reproducción continuará en el orden normal desde la pista o CD que está siendo reproducida(o) actualmente.

Borrado de una pista de la lista de reproducción ITS

Cuando se desea borrar una pista de la lista de reproducción ITS, se puede hacerlo si la reproducción ITS está activada.

Si la reproducción ITS ya está activada, salte al paso 2. Si la reproducción ITS todavía no está activada, presione **FUNCTION**.

1 Reproduzca el CD que desea borrar una pista de la lista de reproducción ITS, y active la reproducción ITS.

Consulte *Reproducción de la lista de reproducción ITS* en la página 25.

2 Presione **FUNCTION** hasta que **TITLE IN** aparezca en la pantalla, y presione **FUNCTION** para seleccionar ITS.

Después que se visualice **TITLE IN**, presione **FUNCTION** hasta que **ITS** aparezca en la pantalla.

3 Seleccione una pista deseada presionando ◀◻▶.

4 Presione ▼ para borrar una pista de la lista de reproducción ITS.

La pista que está siendo reproducida actualmente se borra de la lista de reproducción ITS y la reproducción de la próxima pista de la lista comienza.

- Si no hay pistas de la lista de reproducción en la gama actual, se visualiza **ITS EMPTY** y la reproducción normal continúa.

5 Presione **BAND/ESC** para volver a la visualización de reproducción.

Borrado de un CD de la lista de reproducción ITS

Cuando se desea borrar todas las pistas de un CD de la lista de reproducción ITS, se puede hacerlo si la reproducción ITS está desactivada.

1 Reproduzca el CD que desea borrar.

Presione ▲ o ▼ para seleccionar el CD.

2 Presione **FUNCTION** hasta que **TITLE IN** aparezca en la pantalla, y presione **FUNCTION** para seleccionar ITS.

Después que se visualice **TITLE IN**, presione **FUNCTION** hasta que **ITS** aparezca en la pantalla.

3 Presione ▼ para borrar todas las pistas del CD que está siendo reproducido actualmente de la lista de reproducción ITS.

Todas las pistas del CD que está siendo reproducido actualmente se borran de la lista de reproducción y se visualiza **ITS CLEAR**.

4 Presione **BAND/ESC** para volver a la visualización de reproducción. ◻

Uso de las funciones de título de disco

Se puede introducir títulos de CD y visualizarlos. Después, se puede fácilmente buscar y seleccionar un disco deseado para reproducción.

Introducción de títulos de disco

El título de disco le permite introducir títulos de CD de hasta 10 letras, y hasta 100 títulos de disco (con la lista de reproducción ITS) en el lector de Multi-CD.

1 Reproduzca el CD al cual desea introducir un título.

Presione ▲ o ▼ para seleccionar el CD.

2 Presione **FUNCTION** hasta que **TITLE IN** aparezca en la pantalla.

Después que se visualice **TITLE IN**, presione **FUNCTION** repetidamente, y las siguientes funciones aparecerán en la pantalla:

Lector de Multi-CD

TITLE IN (introducción de título de disco)—**ITS** (programación ITS)

- Cuando se reproduce un disco CD TEXT, no se puede cambiar a **TITLE IN**. El título de disco ya ha sido grabado en el disco CD TEXT.

3 Presione ▲ o ▼ para seleccionar una letra del alfabeto.

Cada presión de ▲ visualiza una letra del alfabeto en el orden de **A B C ... X Y Z**, números y símbolos en **1 2 3 ... @ # <**. Cada presión de ▼ visualiza una letra en el orden inverso, tal como **Z Y X ... C B A**.

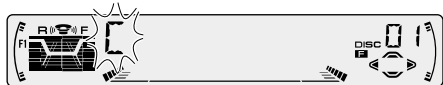

4 Presione ► para mover el cursor a la próxima posición de carácter.

Cuando se visualice la letra deseada, presione ► para mover el cursor a la próxima posición y seleccione la próxima letra. Presione ◀ para mover hacia atrás en la pantalla.

5 Mueva el cursor a la última posición presionando ► después de introducir el título.

Al presionar ► una vez más, el título se almacena en la memoria.

6 Presione BAND/ESC para volver a la visualización de reproducción.



Notas

- Los títulos permanecen en la memoria, aún después que se quita el disco del cargador, y se llaman cuando se colocan los discos correspondientes de nuevo.
- Después que datos para 100 discos han sido almacenados en la memoria, los datos para un nuevo disco sobreponen los dados más antiguos.

Visualización de los títulos

Se puede visualizar el título de cualquier disco que tenga sido almacenado con un título.

Presione DISPLAY.

Presione **DISPLAY** repetidamente para cambiar entre las siguientes visualizaciones:

PLAY TIME (tiempo de reproducción)—**DISC TITLE** (título del disco)

Cuando se selecciona **DISC TITLE**, el título del disco que está siendo reproducido actualmente se visualiza en la pantalla.

- Si no ha sido introducido un título para el disco, se visualizará **NO TITLE**.

Selección de disco de la lista de títulos de disco

La lista de títulos de disco le permite ver la lista de los títulos de los discos que han sido introducidos en el lector de Multi-CD y seleccionarlos para reproducción.

1 Presione **FUNCTION** para seleccionar **TITLE LIST**.

Presione **FUNCTION** hasta que **TITLE LIST** aparezca en la pantalla.

2 Presione **◀** o **▶** para desplazar a través de la lista de títulos que han sido introducidos.

- No se visualiza nada para discos cuyos títulos no tengan sido ingresados.

3 Presione **▲** para reproducir su título de **CD favorito**.

La reproducción de tal selección comienza.

Uso de las funciones **CD TEXT**

*Estas funciones se pueden usar solamente con un lector de Multi-CD compatible con **CD TEXT**. Algunos discos contienen ciertas informaciones codificadas durante la fabricación. Estos discos pueden contener informaciones tales como el título del disco, título de las pistas, nombre del artista y tiempo de reproducción, y se llaman discos **CD TEXT**. Solamente estos discos **CD TEXT** especialmente codificados soportan las funciones enumeradas a continuación.*

Visualización de títulos en discos **CD TEXT**

Presione **DISPLAY** mientras reproduzca un disco **CD TEXT**.

Presione **DISPLAY** repetidamente para cambiar entre las siguientes visualizaciones:

PLAY TIME (tiempo de reproducción)—**DISC TITLE** (título del disco)—**D.ARTIST** (artista del disco)—**TRK TITLE** (título de la pista)—**T.ARTIST** (artista de la pista)

- Si una información específica no ha sido grabada en un disco **CD TEXT**, se visualizará **NO XXXX (NO D-TITLE)**, por ejemplo).

Desplazamiento de títulos en la pantalla

Este sistema puede visualizar solamente las primeras 10 letras de las visualizaciones **DISC TITLE**, **D.ARTIST**, **TRK TITLE** y **T.ARTIST**.

Cuando la información grabada tiene más de 10 letras, se puede desplazar el texto hacia la izquierda de modo que se pueda visualizar el restante del título.

Presione **DISPLAY** hasta que el título comience a desplazarse hacia la izquierda.

El restante del título aparecerá en la pantalla.



Uso de la compresión y énfasis de los graves

Estas funciones se pueden usar solamente con un lector de Multi-CD que las soporta.

El uso de las funciones COMP (compresión) y DBE (énfasis de graves dinámicos) le permite ajustar la calidad sonora de la reproducción del lector de Multi-CD. Cada una de las funciones tiene un ajuste de dos pasos. La función COMP equilibra la salida de los sonidos más fuertes y más suaves en volúmenes altos. La función DBE intensifica los niveles de graves para proporcionar un sonido de reproducción más fuerte. Escuche a cada uno de los efectos y utilice la función que enfatiza más la reproducción de la pista o CD que esté escuchando.

1 Presione FUNCTION para seleccionar COMP.

Presione **FUNCTION** hasta que **COMP** aparezca en la pantalla.

- Si el lector de Multi-CD no soporta la función COMP/DBE, se visualiza **NO COMP** cuando se intenta seleccionar la función.

2 Presione ▲ o ▼ para seleccionar el ajuste favorito.

Presione ▲ o ▼ repetidamente para cambiar entre los siguientes ajustes:

**COMP OFF—COMP 1—COMP 2—COMP OFF—
DBE 1—DBE 2** 

Introducción a los ajustes de audio

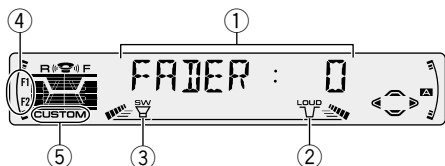

1 Visualización AUDIO

Visualiza el estado de los ajustes de audio.

2 Indicador LOUD

Aparece en la pantalla cuando se activa la sonoridad.

3 Indicador SW

Aparece en la pantalla cuando se activa el altavoz de subgraves.

4 Indicador F1 o F2

El indicador **F1** o **F2** se ilumina dependiendo del ajuste **SFEQ**.

5 Indicador CUSTOM

Aparece en la pantalla cuando se ajusta la ecualización.

Presione **AUDIO** para visualizar los nombres de las funciones de audio.

Presione **AUDIO** repetidamente para cambiar entre las siguientes funciones de audio:

FADER (ajuste del equilibrio)—**EQ** (ajuste fino de la curva del ecualizador)—**BASS** (graves)—**TRE** (agudos)—**LOUD** (sonoridad)—**SUB.W** (salida de altavoz de subgraves)—**80HZ0** (fijación de los ajustes de altavoz de subgraves)—**SLA** (ajuste del nivel de fuente)

- Cuando se selecciona el sintonizador FM como la fuente, se puede cambiar a **SLA**.
- Para volver a la visualización de cada fuente, presione **BAND/ESC**.



Notas

- Si no se opera la función de audio dentro de aproximadamente 30 segundos, la pantalla vuelve automáticamente a la visualización de la fuente.
- Las funciones del menú de audio cambian dependiendo del ajuste de la salida trasera en el menú de ajuste inicial. Refiérase a *Cambio del ajuste de la salida trasera* en la página 37.



Ajustes de audio

Ajuste del ecualizador de enfoque de sonido

Aclarando la imagen de sonido de los vocales e instrumentos permitirá la realización de un entorno acústico más natural y placentero posible.

Una cuidadosa selección de las posiciones de audición permitirá obtener incluso un mejor disfrute del sonido.

- **FRT1** refuerza los agudos en la salida delantera y los graves en la salida trasera.
 - **FRT2** refuerza los agudos y los graves en la salida delantera y los graves en la salida trasera. (El refuerzo de los graves es el mismo tanto para salida delantera como trasera.)
- Para ambos ajustes, **FRT1** y **FRT2**, el ajuste **HI** (Alto) proporciona un efecto más acentuado que el ajuste **LOW** (Bajo).

1 Presione **SFEQ** para seleccionar el modo **SFEQ** deseado.

Presione **SFEQ** repetidamente para cambiar entre los ajustes siguientes:

FRT1-HI (delantera 1-alta)—**FRT1-LOW** (delantera 1-baja)—**FRT2-HI** (delantera 2-alta)—**FRT2-LOW** (delantera 2-baja)—**CUSTOM** (personalizable)—**SFEQ OFF** (desactivado)

El modo seleccionado (**F1**, por ejemplo) aparece en la pantalla.

2 Presione **◀** o **▶** para seleccionar la posición deseada.

Presione **◀** o **▶** hasta que la posición deseada aparezca en la pantalla.

L (izquierdo)—**C** (central)—**R** (derecho)



Nota

- Si usted ajusta los graves o los agudos, **CUSTOM** memoriza el modo **SFEQ** en el que se han ajustado los graves y los agudos según sus preferencias.

Uso del ajuste del equilibrio

Se puede seleccionar el ajuste de potenciómetro/equilibrio que proporciona un entorno de audición ideal en todos os asientos ocupados.

1 Presione **AUDIO** para seleccionar **FADER**.

Presione **AUDIO** hasta que **FADER** aparezca en la pantalla.

- Si el ajuste de equilibrio ha sido ajustado previamente, se visualiza **BAL**.

2 Presione **▲** o **▼** para ajustar el equilibrio de loa altavoces delanteros/traseros.

Cada presión de **▲** o **▼** mueve el equilibrio de los altavoces delanteros/traseros hacia adelante o hacia atrás.

- **FADER :F15 – FADER :R15** se visualiza mientras el equilibrio de los altavoces delanteros/traseros se mueve hacia adelante o hacia atrás.

- **FADER : 0** es el ajuste apropiado cuando se usan solamente dos altavoces.

- Cuando el ajuste de la salida trasera es sub-graves, no es posible ajustar el equilibrio de los altavoces delanteros/traseros. Consulte *Cambio del ajuste de la salida trasera* en la página 37.

3 Presione **◀** o **▶** para ajustar el equilibrio de los altavoces izquierdos/derechos.

Cuando se presiona **◀** o **▶**, se visualiza **BAL : 0**.

Cada presión de **◀** o **▶** mueve el equilibrio de los altavoces izquierdos/derechos hacia la izquierda o hacia la derecha.

- **BAL :L9 – BAL :R9** se visualiza mientras se mueve el equilibrio de los altavoces izquierdos/derechos hacia la izquierda o hacia la derecha.

Uso del ecualizador

El ecualizador le permite ajustar la ecualización de acuerdo a las características del interior del coche.

Llamada de las curvas de ecualización

Hay siete curvas de ecualizadas almacenadas que se pueden llamar fácilmente a cualquier momento. A continuación se muestra la lista de las curvas de ecualización:

Visualización	Curva de ecualización
POWERFUL	Potente
NATURAL	Natural
VOCAL	Vocal
CUSTOM1, 2	Personalizado1, 2
EQ FLAT	Neutro
SUPER BASS	Supergraves

- **CUSTOM1** y **CUSTOM2** son curvas de ecualización que se puede ajustar.
- Es posible crear una curva **CUSTOM1** separada para cada fuente. (El reproductor de CD incorporado y el reproductor de Multi-CD se ajustan automáticamente a la misma opción de ajuste de la curva del ecualizador.)
- Si realiza ajustes cuando está seleccionada una curva que no sea **CUSTOM2**, los ajustes de la curva del ecualizador se memorizan en **CUSTOM1**.
- Es posible crear una curva **CUSTOM2** común para todas las fuentes.
- Si realiza ajustes cuando está seleccionada la curva **CUSTOM2**, la curva **CUSTOM2** se actualiza.
- Cuando se selecciona **EQ FLAT**, no se hace ningún suplemento o corrección al sonido. Esto es útil para verificar el efecto de las curvas del ecualizador cambiándose alternativamente entre **EQ FLAT** y una otra curva de ecualización.

Presione EQ para seleccionar el ecualizador.

- Si el ecualizador ha sido ajustado previamente a una curva de ecualización diferente de **POWERFUL**, se visualizará el título de tal curva de ecualización seleccionada previamente, tal como **NATURAL**, **VOCAL**, **CUSTOM1**, **CUSTOM2**, **EQ FLAT** o **SUPER BASS**.

Ajuste de las curvas de ecualización

Los ajustes de la curva del ecualizador seleccionada actualmente se pueden ajustar de la manera deseada. Los ajustes de la curva del ecualizador se memorizan en **CUSTOM1** o **CUSTOM2**.

1 Presione AUDIO para seleccionar el ecualizador modo.

Presione **AUDIO** hasta que **EQ-LOW/EQ-MID/EQ-HIGH** aparezca en la pantalla.

2 Seleccione la banda que desea para ajustar con ◀ y ▶.

EQ-LOW (bajo)—**EQ-MID** (medio)—**EQ-HIGH** (alto)

3 Presione ▲ o ▼ para ajustar la curva de ecualización.

Cada presión de ▲ o ▼ aumenta o disminuye la curva de ecualización respectivamente.

- **+6** — **-6** se visualiza mientras se aumenta o disminuye la curva de ecualización.
- La gama real de ajustes difiere dependiendo de la curva de ecualización seleccionada.



Nota

- Si realiza ajustes cuando se selecciona una curva diferente a **CUSTOM2**, la curva recién ajustada se reemplaza con la curva **CUSTOM1** anterior.

Ajustes de audio

Ajuste fino de la curva del ecualizador

Se puede ajustar la frecuencia central y el factor Q (características de curva) de cada banda de curva seleccionada actualmente (**EQ-LOW/EQ-MID/EQ-HIGH**).

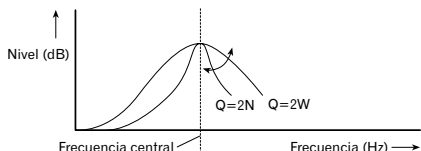

1 Presione AUDIO hasta que la frecuencia y el factor Q (F-80 Q-1W, por ejemplo) aparezca en la pantalla.

2 Presione AUDIO para seleccionar la banda deseada para el ajuste.

Presione **AUDIO** repetidamente para cambiar entre las siguientes bandas:
EQ-LOW (bajo)—**EQ-MID** (medio)—**EQ-HIGH** (alto)

3 Presione ◀/▶ para seleccionar la frecuencia deseada.

Presione ◀ o ▶ hasta que la frecuencia deseada aparezca en la pantalla.

LOW: 40—80—100—160 (Hz)

MID: 200—500—1K—2K (Hz)

HIGH: 3K—8K—10K—12K (Hz)

4 Presione ▲/▼ para seleccionar el factor Q deseado.

Presione ▲ o ▼ hasta que el factor Q deseado aparezca en la pantalla.

2N—1N—1W—2W



Nota

- Si realiza ajustes cuando se selecciona una curva diferente a **CUSTOM2**, se actualiza la curva **CUSTOM1**. ▣

Ajuste de los graves

Usted puede ajustar la frecuencia de corte y el nivel de los graves.

En el modo **FRT1**, el ajuste de los graves afecta únicamente a la salida trasera: no es posible ajustar la salida delantera.

1 Presione AUDIO para seleccionar BASS.

Presione **AUDIO** hasta que **BASS** aparezca en la pantalla.

2 Seleccione la frecuencia deseada con ◀/▶.

Presione ◀ o ▶ hasta que la frecuencia deseada aparezca en la pantalla.

40—63—100—160 (Hz)

3 Presione ▲ o ▼ para ajustar el nivel de los graves.

El nivel de los graves aumenta o disminuye cada vez que se presiona ▲ o ▼. **+6—-6** se visualiza mientras el nivel aumenta o disminuye. ▣

Ajuste de los agudos

Usted puede ajustar la frecuencia de corte y el nivel de los agudos.

En los modos **FRT1** y **FRT2**, el ajuste de los agudos afecta únicamente la salida delantera: no es posible ajustar la salida trasera.

1 Presione **AUDIO** para seleccionar **TRE**.

Presione **AUDIO** hasta que **TRE** aparezca en la pantalla.

2 Seleccione la frecuencia deseada con ◀/▶.

Presione ◀ o ▶ hasta que la frecuencia deseada aparezca en la pantalla.

2K—4K—6K—10K (Hz)

3 Presione ▲ o ▼ para ajustar el nivel de los agudos.

El nivel de los agudos aumenta o disminuye cada vez que se presiona ▲ o ▼. **+6—-6** se visualiza mientras el nivel aumenta o disminuye. 

Ajuste de la sonoridad

La sonoridad compensa las deficiencias en las gamas de sonido bajas y altas cuando se escucha en volumen bajo.

1 Presione **AUDIO** para seleccionar **LOUD**.

Presione **AUDIO** hasta que **LOUD** aparezca en la pantalla.

2 Presione ▲ para activar la sonoridad.

El nivel de sonoridad (**LOUD :MID**, por ejemplo) aparece en la pantalla.

3 Presione ◀ o ▶ para seleccionar el nivel.

Presione ◀ o ▶ hasta que el nivel deseado aparezca en la pantalla.

LOW (bajo)—**MID** (medio)—**HI** (alto)

4 Presione ▼ para desactivar la sonoridad.

LOUD :OFF aparece en la pantalla. 

Uso de la salida de subgraves

Este sistema se equipa con una salida de subgraves que se puede activar y desactivar. Cuando se conecta un altavoz de subgraves a la salida trasera, primero cambie el ajuste de salida trasera a subgraves. Consulte *Cambio del ajuste de la salida trasera* en la página 37 para los detalles.

1 Presione **AUDIO** para seleccionar **SUB.W.**

Cuando el ajuste de la salida trasera es subgraves, se puede seleccionar **SUB.W.** Presione **AUDIO** hasta que **SUB.W.** aparezca en la pantalla.

2 Presione ▲ para activar la salida de subgraves.

SUB.W :ON aparece en la pantalla. La salida de subgraves está activada.

3 Presione ▼ para desactivar la salida de subgraves.

SUB.W :OFF aparece en la pantalla. Ahora la salida de subgraves está desactivada.

Ajustes de audio

Ajuste de las definiciones de subgraves

Cuando la salida de subgraves está activada, se puede ajustar la frecuencia de corte y el nivel de salida de subgraves.

1 Presione **AUDIO** para seleccionar el ajuste de subgraves.

Cuando la salida de subgraves está activada, se puede seleccionar el ajuste de subgraves. Presione **AUDIO** hasta que **80Hz** aparezca en la pantalla.

- Si un ajuste de subgraves ha sido hecho previamente, se visualizará la frecuencia seleccionada previamente, tal como **50Hz** o **125Hz**.

2 Presione **◀** o **▶** para seleccionar la frecuencia de corte.

Presione **◀** e **50Hz** se visualiza. Presione **▶** y **125Hz** se visualiza. Solamente las frecuencias más bajas de aquellas en la gama seleccionada se generan por el altavoz de subgraves.

3 Presione **▲** o **▼** para ajustar el nivel de salida de subgraves.

Cada presión de **▲** o **▼** aumenta o disminuye el nivel de la salida de subgraves (**+6** a **-6**, por ejemplo).

Presione **▲** o **▼** hasta que se visualice el valor deseado. 

Ajuste de los niveles de la fuente

La función SLA (ajuste de nivel de fuente) le permite ajustar el nivel de volumen de cada fuente para evitar cambios radicales en el volumen cuando se cambia entre fuentes.

- Los ajustes se basan en el nivel de volumen del sintonizador FM, que permanece inalterado.

1 Compare el nivel de volumen del sintonizador FM con el nivel de la fuente que desea ajustar (lector de CD incorporado, por ejemplo).

2 Presione **AUDIO** para seleccionar **SLA**.

Presione **AUDIO** hasta que **SLA** aparezca en la pantalla.

3 Presione **▲** o **▼** para ajustar el volumen de la fuente.

Cada presión de **▲** o **▼** aumenta o disminuye el volumen de la fuente.

- **SLA :+4** – **SLA :-4** se visualiza mientras se aumenta o disminuye el volumen de la fuente.



Notas

- Como el volumen del sintonizador FM es el control, no es posible aplicar los ajustes de nivel de fuente al sintonizador FM.
- El nivel del volumen del sintonizador MW/LW también se puede ajustar con el ajuste de nivel de fuente.
- El lector de CD incorporado y el lector de Multi-CD se definen con el mismo ajuste de nivel de fuente automáticamente. 

Configuración de los ajustes iniciales



Los ajustes iniciales le permiten realizar una configuración inicial de los diferentes ajustes de este sistema.

① Visualización FUNCTION

Visualiza el estado de la función.

1 Presione SOURCE y sostenga hasta que se apague el sistema.

2 Presione FUNCTION y sostenga hasta que FM STEP aparezca en la pantalla.

3 Presione FUNCTION para seleccionar uno de los ajustes iniciales.

Presione **FUNCTION** repetidamente para cambiar entre los siguientes ajustes:

**FM STEP—A-PI—WARN—AUX—DIMMER—
FRT + REAR—HANDS-F—TEL—TEL-SRC**

Siga las siguientes instrucciones para operar cada ajuste particular.

- Para cancelar los ajustes iniciales, presione **BAND/ESC**.
- También se puede cancelar los ajustes iniciales presionando **FUNCTION** hasta que se apague el sistema.

Ajuste del paso de sintonía de FM

Normalmente, el paso de sintonía de FM usado por la sintonía por búsqueda es 50 kHz. Cuando la función AF o TA está activada, el paso de sintonía cambia automáticamente a 100 kHz. Puede ser preferible ajustar el paso de sintonía a 50 kHz cuando la función AF está activada.

1 Presione FUNCTION para seleccionar FM STEP.

Presione **FUNCTION** repetidamente hasta que aparezca **FM STEP** en la pantalla.

2 Seleccione el paso de sintonía de FM con ◀/▶.

Presionar ◀/▶ cambia el paso de sintonía de FM entre 50 kHz y 100 kHz mientras la función AF o TA está activada. El paso de sintonía de FM seleccionado se visualiza en la pantalla.



Nota

- El paso de sintonía permanece en 50 kHz durante la sintonía manual.

Cambio de la búsqueda PI automática

La unidad puede buscar automáticamente una emisora diferente con el mismo programa, aún durante la llamada de emisoras preajustadas.

1 Presione FUNCTION para seleccionar A-PI.

Presione **FUNCTION** repetidamente hasta que aparezca **A-PI** en la pantalla.

2 Active o desactive A-PI con ▲/▼.

Presionar ▲/▼ activará o desactivará **A-PI** y tal estado se visualizará (por ejemplo, **A-PI :ON**).



Ajustes iniciales

Cambio del tono de advertencia

Si el panel delantero se extrae de la unidad principal dentro de cinco segundos después de desconectar la llave de encendido, un tono de advertencia sonará. Se puede desactivar este tono de advertencia.

1 Presione FUNCTION para seleccionar WARN.

Presione **FUNCTION** repetidamente hasta que aparezca **WARN** en la pantalla.

2 Active o desactive WARN con ▲/▼.

Presionar ▲/▼ activará o desactivará **WARN** y tal estado se visualizará (**WARN :ON**, por ejemplo).

Cambio del ajuste de componente auxiliar

Es posible usar un componente auxiliar con este sistema. Active el ajuste de componente auxiliar cuando utilice un componente auxiliar conectado a este sistema.

1 Presione FUNCTION para seleccionar AUX.

Presione **FUNCTION** repetidamente hasta que **AUX** aparezca en la pantalla.

2 Active o desactive AUX con ▲/▼.

Presionar ▲/▼ cambia **AUX** entre activado y desactivado, y tal estado se visualiza (**AUX :ON**, por ejemplo).

Cambio del ajuste del reductor de luz

Para evitar que la pantalla quede muy brillante durante la noche, la pantalla se atenúa automáticamente cuando se encienden las luces del coche. Se puede activar y desactivar el reductor de luz.

1 Presione FUNCTION para seleccionar DIMMER.

Presione **FUNCTION** repetidamente hasta que **DIMMER** aparezca en la pantalla.

2 Active o desactive DIMMER con ▲/▼.

Presionar ▲/▼ cambia el **DIMMER** entre activado y desactivado, y tal estado se visualiza (**DIMMER :ON**, por ejemplo).

Cambio del ajuste de la salida trasera

La salida trasera de este sistema (salida de cables de altavoces traseros y salida trasera RCA) se puede usar para la conexión de altavoces de gama total o subgraves. Si se cambia la salida trasera a subgraves, se puede conectar el cable de la salida de altavoces traseros directamente al altavoz de subgraves sin usar un amplificador auxiliar.

- Cuando conecte un altavoz de subgraves a la salida trasera, ajuste la salida en subgraves.
- Aún que cambie este ajuste, no se producirá ningún sonido a menos que active la salida de subgraves (consulte *Uso de la salida de subgraves* en la página 34).
- Ambas salidas de cables de altavoces traseros y salida trasera RCA se conmutan simultáneamente en este ajuste.

1 Presione FUNCTION para seleccionar el modo de ajuste de salida trasera.

Presione **FUNCTION** repetidamente hasta que **FRT+REAR** aparezca en la pantalla.

- Si el ajuste de salida trasera ha sido hecho para la salida de subgraves, **FRT+S/W** se visualiza.

2 Seleccione altavoz de gama total o altavoz de subgraves con ◀/▶.

Presionar ◀/▶ cambia entre **FRT+REAR** (altavoz de gama total) y **FRT+S/W** (altavoz de subgraves), y el estado se visualiza.

Conmutación de la conversación telefónica de manos libres

Es posible cambiar la conversación telefónica de manos libres entre activación/desactivación según la conexión de su teléfono celular.

Si está usando un teléfono de manos libres (disponible comercialmente), seleccione

HANDS-F:ON.

1 Presione **FUNCTION** para seleccionar **HANDS-F.**

Presione **FUNCTION** repetidamente hasta que **HANDS-F** aparezca en la pantalla.

2 Active o desactive la conversación telefónica de manos libres con ▲/▼.

Presionar ▲/▼ cambia **HANDS-F** entre activado o desactivado, y tal estado se visualiza (**HANDS-F:ON**, por ejemplo). 

Conmutación del enmudecimiento/atenuación del teléfono

Si no está usando el teléfono de manos libres (se ha seleccionado **HANDS-F:OFF**), es posible seleccionar el enmudecimiento o la atenuación.

1 Presione **FUNCTION** para seleccionar **TEL.**

Presione **FUNCTION** repetidamente hasta que **TEL** aparezca en la pantalla.

2 Active o desactive el enmudecimiento/atenuación del teléfono con ◀/▶.

Presionar ◀/▶ cambia entre **TEL:MUTE** (enmudecimiento) y **TEL:ATT** (atenuación), y el estado se visualiza. 

Conmutación de la espera de teléfono

Si desea utilizar el teléfono de manos libres sin reproducir otras fuentes de este producto, active el modo de espera de teléfono.

1 Presione **FUNCTION** para seleccionar **TEL-SRC.**

Presione **FUNCTION** repetidamente hasta que **TEL-SRC** aparezca en la pantalla.

2 Active o desactive la espera de teléfono con ▲/▼.

Presionar ▲/▼ cambia **TEL-SRC** entre activado o desactivado, y tal estado se visualiza.



Nota

- El modo de espera de teléfono se puede seleccionar cuando se ha seleccionado **HANDS-F:ON** en el modo de conversación telefónica de manos libres. 

Otras funciones

Uso de la fuente AUX

Un interconector IP-BUS-RCA tal como el CD-RB20 o CD-RB10 (vendido separadamente) le permite conectar este sistema a un componente auxiliar con salida RCA. Consulte el manual de instrucciones del interconector IP-BUS-RCA para los detalles.

Selección de AUX como la fuente

Presione SOURCE para seleccionar AUX como la fuente.

Presione **SOURCE** hasta que **AUX** aparezca en la pantalla.

- Si no se activa el ajuste auxiliar, no se puede seleccionar **AUX**. Consulte *Cambio del ajuste de componente auxiliar* en la página 37 para los detalles.

Ajuste del título del componente auxiliar

El título que se visualiza para la fuente **AUX** se puede cambiar.

1 Después de seleccionar AUX como la fuente, presione FUNCTION hasta que TITLE IN aparezca en la pantalla.

2 Presione ▲ o ▼ para seleccionar una letra del alfabeto.

Cada presión de ▲ visualiza una letra del alfabeto en el orden de **A B C ... X Y Z**, números y símbolos en **1 2 3 ... @ # <**. Cada presión de ▼ visualiza una letra en el orden inverso, tal como **Z Y X ... C B A**.

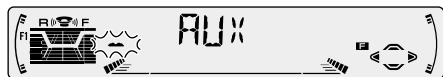

3 Presione ► para mover el cursor a la próxima posición de carácter.

Cuando se visualice la letra deseada, presione ► para mover el cursor a la próxima posición y seleccione la próxima letra. Presione ◀ para mover hacia atrás en la pantalla.

4 Mueva el cursor a la última posición presionando ► después de introducir el título.

Al presionar ► una vez más, el título se almacena en la memoria.

5 Presione BAND/ESC para volver a la visualización de reproducción. ◻

Uso de la función de enmudecimiento/atenuación del teléfono y de conversación telefónica de manos libres

Función de enmudecimiento/atenuación del teléfono

El sonido de este sistema se enmudece o atenúa automáticamente cuando se hace o se recibe una llamada usando un teléfono celular conectado a este producto.

Cuando selecciona **HANDS-F:OFF** en el modo de conversación telefónica de manos libres del menú de ajustes iniciales, se activa el modo de enmudecimiento/atenuación de teléfono celular (refiérase a la página 38).

- El sonido se desactiva, **MUTE** o **ATT** se visualiza, y no se puede hacer ningún ajuste de audio.
- La operación vuelve al normal cuando se termina la conexión telefónica.

Función de teléfono de manos libres

Al hacer o recibir una llamada con el teléfono de manos libres, el sonido de este sistema se enmudece automáticamente y la voz de su interlocutor se oye a través de los altavoces. Cuando selecciona **HANDS-F:ON** en el modo de conversación telefónica de manos libres del menú de ajustes iniciales, se activa el modo de conversación telefónica de manos libres (refiérase a la página 38).



Notas

- Cuando se hace o se recibe una llamada, no será posible cambiar la fuente.
- Cuando se hace o se recibe una llamada, sólo se pueden realizar dos ajustes (Volumen y Fader/Balance).
- La operación vuelve a normal al finalizar la conexión telefónica.
- La espera de teléfono se puede seleccionar como fuente cuando se ha seleccionado **TEL-SRC:ON** en el modo de espera de teléfono del menú de ajustes iniciales (refiérase a la página 38). ▣

Informaciones adicionales

Lector de CD y cuidados

- Utilice solamente CDs que llevan marca Compact Disc Digital Audio que se muestra a continuación.



- Utilice solamente CDs normales, redondos. Si se coloca un CD de otra forma, no redondo, el CD puede atascarse en el lector de CD o no reproducirse apropiadamente.



- Verifique todos los CDs para ver si no hay grietas, arañazos o alabeos antes de reproducirlos. CDs con grietas, arañazos o alabeado pueden no reproducirse adecuadamente. No utilice tales discos.
- Evite tocar la superficie grabada (lado no impreso) cuando maneje los discos.
- Almacene los discos en sus cajas cuando no estén en uso.
- Mantenga los discos fuera del alcance de rayos solares directos y no exponga los discos a altas temperaturas.
- No fije etiquetas, no escriba ni aplique químicos en la superficie de los discos.
- Para limpiar la suciedad de un CD, limpie el disco con un paño suave, del borde al centro del disco.



- Si se usa un calentador en el invierno, se puede formar humedad condensada en las piezas internas del lector de CD. La humedad condensada puede causar una falla del lector de CD. Cuando esto ocurra, apague el lector de CD durante una hora más o menos para permitir que el lector de CD seque y limpie

cualquier disco húmedo con un paño suave para eliminar la humedad.

- Vibraciones en la calle pueden interrumpir la reproducción de CD. ▣

Discos CD-R/CD-RW

- Discos CD-R (CDs que se pueden grabar) y CD-RW (CDs que se pueden regrabar) grabados en unidades CD-R/CD-RW que no sean un grabador de CD de música, pueden no reproducirse adecuadamente en este lector de CD.
- Discos CD-R/CD-RW de música, aún que grabados en un grabador de CD de música, pueden no reproducirse correctamente en este lector de CD debido a diferentes características del disco, arañazos o suciedades en el disco. La suciedad o condensación de humedad en el lente interior de este sistema también pueden impedir la reproducción.
- Los títulos y otras informaciones grabadas en un disco CD-R/CD-RW pueden no visualizarse en este sistema.
- Este sistema conforma a la función de salto de pista de discos CD-R/CD-RW. Las pistas con información de salto de pista se saltan automáticamente.
- Lea las precauciones con los discos CD-R/CD-RW antes de usarlos. ▣

Comprensión de los mensajes de error del lector de CD incorporado

Cuando ocurren problemas durante la reproducción de CD, un mensaje de error puede aparecer en la pantalla. Cuando esto ocurra, refiérase a la tabla a continuación para ver la causa del problema y la acción correctiva sugerida. Si no es posible corregir el error, póngase en contacto con su revendedor o centro de servicios autorizado de PIONEER más cercano.

Mensaje	Causa	Acción
ERROR-11, 12, 17, 30	Disco sucio	Limpie el disco.
ERROR-11, 12, 17, 30	Disco arañado	Reemplace el disco.
ERROR-14	Disco en blanco	Verifique el disco.
ERROR-10, 11, 12, 14, 17, 30, A0	Problema eléctrico o mecánico	Cambie la llave de encendido del automóvil entre "ON" y "OFF", o cambie a una fuente diferente, y después vuelva al lector de CD.
ERROR-44	Todas las pistas se saltan.	Reemplace el disco.
HEAT	Recalentamiento del lector de CD	Apague el lector de CD y espere que se enfríe.



Informaciones adicionales

Especificaciones

General

Fuente de alimentación 14,4 V CC (10,8 – 15,1 V permisible)
Sistema de conexión a tierra Tipo negativo
Consumo de energía máximo 10,0 A
Dimensiones (An x Al x Pr):	
Tamaño del montaje	... 178 x 50 x 157 mm
Cara anterior 188 x 58 x 19 mm
Peso 1,5 kg

Amplificador

Potencia de salida máxima 50 W x 4, 50 W x 2 canales/4 Ω + 70 W x 1 canal/2 Ω (para altavoz de subgraves)
Potencia de salida continua 27 W x 4 (DIN45324, +B = 14,4 V)
Impedancia de carga 4 Ω (4 – 8 Ω [2 Ω para 1 canal] permisible)
Nivel de pre-salida máxima/impedancia de salida 2,2 V/1 k Ω
Ecuador (Ecuador paramétrico de 3 bandas)	
(Bajo)	Frecuencia: 40/80/100/160 Hz Factor Q: 0,35/0,59/0,95/1,15 (+6 dB cuando está reforzado) Nivel: ± 12 dB
(Medio)	Frecuencia: 200/500/1k/2k Hz Factor Q: 0,35/0,59/0,95/1,15 (+6 dB cuando está reforzado) Nivel: ± 12 dB
(Alto)	Frecuencia: 3,15k/8k/10k/12,5k Hz Factor Q: 0,35/0,59/0,95/1,15 (+6 dB cuando está reforzado) Nivel: ± 12 dB
Contorno de sonoridad	
(Bajo) +3,5 dB (100 Hz), +3 dB (10 kHz)
(Medio) +10 dB (100 Hz), +6,5 dB (10 kHz)
(Alto) +11 dB (100 Hz), +11 dB (10 kHz) (volumen: -30 dB)

Contorno de tono	
(Graves)	Frecuencia: 40/63/100/160 Hz Nivel: ± 12 dB
(Agudos)	Frecuencia: 2,5k/4k/6,3k/10k Hz Nivel: ± 12 dB
Salida de altavoz de subgraves	
Frecuencia 50/80/125 Hz
Pendiente -12 dB/oct
Nivel ± 12 dB

Lector de CD

Sistema Sistema de audio de discos compactos
Discos usables Disco compacto
Formato de la señales:	
Frecuencia de muestreo 44,1 kHz
Número de cuantización de bits 16; lineal
Características de la frecuencia 5 – 20.000 Hz (± 1 dB)
Relación de señal a ruido	... 94 dB (1 kHz) (red IEC-A)
Gama dinámica 92 dB (1 kHz)
Número de canales 2 (estéreo)

Sintonizador FM

Gama de frecuencias 87,5 – 108,0 MHz
Sensibilidad utilizable 9 dBf (0,8 μ V/75 Ω , mono, Señal/ruido: 30 dB)
Umbral de silenciamiento	a 50 dB
.....	15 dBf (1,5 μ V/75 Ω , mono)
Relación de señal a ruido	... 70 dB (red IEC-A)
Distorsión 0,3% (a 65 dBf, 1 kHz, estéreo)
Respuesta de frecuencia	... 30 – 15.000 Hz (± 3 dB)
Separación estéreo 40 dB (a 65 dBf, 1 kHz)

Sintonizador MW

Gama de frecuencias 531 – 1.602 kHz (9 kHz)
Sensibilidad utilizable 18 μ V (Señal/ruido: 20 dB)
Selectividad 50 dB (± 9 kHz)

Sintonizador LW

Gama de frecuencias 153 – 281 kHz
Sensibilidad utilizable 30 μ V (Señal/ruido: 20 dB)
Selectividad 50 dB (± 9 kHz)



Nota

- Las especificaciones y el diseño están sujetos a posibles modificaciones sin previo aviso debido a mejoramientos.

Vielen Dank, daß Sie sich für dieses Pioneer-Produkt entschieden haben.

Lesen Sie diese Bedienungsanleitung bitte aufmerksam durch, so daß Sie mit der richtigen Bedienungsweise Ihres Modells vertraut werden. *Nachdem Sie die Bedienungsanleitung gelesen haben, sollten Sie sie an einer sicheren Stelle griffbereit aufbewahren.*

01 Bevor Sie beginnen

- Zu diesem Gerät **4**
- Zu dieser Anleitung **4**
- Vorsichtsmaßregeln **4**
- Im Störfalle **4**
- Diebstahlschutz **5**
 - Abnehmen der Frontplatte **5**
 - Anbringen der Frontplatte **5**
- Die einzelnen Teile **6**
 - Hauptgerät **6**
 - Optionale Fernbedienung **7**
 - Gebrauch der Fernbedienung mit PGM-Taste **7**

02 Ein-/Ausschalten

- Einschalten des Geräts **8**
- Wählen einer Programmquelle **8**
- Ausschalten des Geräts **8**

03 Tuner

- Rundfunkempfang **9**
- Einführung zu weitergehenden Tuner-Operationen **10**
- Speichern und Abrufen von Sendefrequenzen **11**
- Abstimmen von Stationen mit starken Sendesignalen **11**
- Speichern von Stationen mit den stärksten Sendesignalen **12**

04 RDS

- Einführung zum RDS-Betrieb **13**
- Umschalten der RDS-Anzeige **14**
- Wählen alternativer Frequenzen **14**
 - Gebrauch von PI-Suchlauf **14**
 - Gebrauch von Auto PI Seek für gespeicherte Stationen **15**
 - Begrenzen von Stationen auf regionale Programmierung **15**

- Empfang von Verkehrsdurchsagen **15**
 - Vorgehensweise bei einem TP-Alarm **16**
- Gebrauch von PTY-Funktionen **16**
 - Gebrauch von Nachrichten-Unterbrechung **16**
 - Empfangen von PTY-Alarm-Sendungen **16**
- PTY-Liste **17**

05 Eingebauter CD-Player

- Abspielen einer CD **18**
- Einführung zu weitergehenden Operationen des eingebauten CD-Players **19**
- Wiederholwiedergabe **19**
- Abspielen von Titeln in zufälliger Reihenfolge **19**
- Anspielwiedergabe von Titeln einer CD **20**
- Pausieren der CD-Wiedergabe **20**
- Gebrauch der Disc-Titelfunktionen **20**
 - Eingeben von Disc-Titeln **20**
 - Anzeigen von Disc-Titeln **21**

06 Multi-CD-Player

- Abspielen einer CD **22**
- 50-Disc-Multi-CD-Player **22**
- Einführung zu weitergehenden Multi-CD-Player-Operationen **23**
- Wiederholwiedergabe **23**
- Abspielen von Titeln in zufälliger Reihenfolge **24**
- Anspielen von CDs und Titeln **24**
- Pausieren der CD-Wiedergabe **24**
- Gebrauch von ITS-Spiellisten **25**
 - Anlegen einer Spielliste mit ITS-Programmierung **25**
 - Wiedergabe von der ITS-Spielliste **25**
 - Löschen eines Titels aus der ITS-Spielliste **26**
 - Löschen einer CD aus der ITS-Spielliste **26**
- Gebrauch der Disc-Titelfunktionen **26**

- Eingeben von Disc-Titeln **26**
- Anzeigen von Disc-Titeln **27**
- Wählen von Discs aus der Disc-Titelliste **28**

Gebrauch von CD TEXT-Funktionen **28**

- Anzeigen von Titeln auf CD TEXT-Discs **28**
- Scrollen von Titeln im Display **28**

Gebrauch von Kompression und
Baßverstärkung **29**

07 Audio-Einstellungen

Einführung zu Audio-Einstellungen **30**

Einstellen des Klangfokus-Equalizers **31**

Gebrauch der Balance-Einstellung **31**

Gebrauch des Equalizers **32**

- Abrufen von Entzerrungskurven **32**
- Einstellen von Entzerrungskurven **32**
- Equalizer-Kurven-Feineinstellung **33**

Baßeinstellung **33**

Höheneinstellung **34**

Einstellen von Loudness **34**

Gebrauch des Subwoofer-Ausgangs **34**

- Einstellen der
Subwoofer-Einstellungen **35**

Einstellen von Programmquellenpegeln **35**

08 Grundeinstellungen

Bestimmen der Grundeinstellungen **36**

Einstellen des UKW-Kanalrasters **36**

Umschalten von Auto-PI-Suchlauf **36**

Umschalten des Warntons **37**

Umschalten der AUX-Einstellung **37**

Umschalten der Dimmer-Einstellung **37**

Umschalten der Heckausgangseinstellung **37**

Umschalten des Freisprech-
Telefonierens **38**

Umschalten von Telefon-
Stummschaltung/Dämpfung **38**

Umschalten der Telefonbereitschaft **38**

09 Andere Funktionen

Gebrauch der AUX-Programmquelle **39**

- Wählen von AUX als Programmquelle **39**
- Einstellen des AUX-Namens **39**

Gebrauch der Telefon-Stummschaltungs-
/Dämpfungs- und Freisprech-Funktion **40**

- Telefon-Stummschaltungs-
/Dämpfungsfunktion **40**
- Freisprech-Funktion **40**

10 Zusätzliche Informationen

CD-Spieler und Pflege **41**

CD-R/CD-RW-Discs **41**

Bedeutung der Fehlermeldungen des
eingebauten CD-Spielers **42**

Technische Daten **43**

Zu diesem Gerät

Dieses Produkt entspricht den EMC-Richtlinien (89/336/EEC, 92/31/EEC) und CE-Markierungsrichtlinien (93/68/EEC).

Die Tuner-Frequenzen dieses Geräts sind für West-Europa, Asien, den Mittleren Osten, Afrika und Ozeanien bestimmt. Gebrauch in anderen Gebieten kann zu mangelhaftem Empfang führen. Die RDS-Funktion arbeitet nur in Gebieten mit UKW-Sendern, die RDS-Signale ausstrahlen. ▣

Zu dieser Anleitung

Dieses Gerät zeichnet sich durch zahlreiche fortschrittliche Funktionen aus, die hervorragenden Empfang und Betrieb gewährleisten. Bei der Entwicklung wurde größter Wert auf Bedienungsfreundlichkeit aller Funktionen gelegt. Dennoch müssen viele Bedienungsschritte näher erläutert werden. Diese Bedienungsanleitung soll dazu beitragen, daß Sie das Potential dieses Produkts voll ausschöpfen und so zu maximalem Hörgenuß gelangen können.

Wir empfehlen, daß Sie sich mit den Funktionen des Geräts und deren Bedienungsverfahren vertraut machen, indem Sie die Bedienungsanleitung lesen, bevor Sie mit dem tatsächlichen Betrieb beginnen. Besonders wichtig ist, daß Sie die Vorsichtsmaßnahmen auf dieser Seite und an anderen Stellen beachten. In diesem Handbuch wird der Betrieb des Hauptgeräts erläutert. Dieselben Bedienungsverfahren können auch mit der Lenkungsfernbedienung (Sonderzubehör) durchgeführt werden. ▣

Vorsichtsmaßnahmen

- Eine Plakette **CLASS 1 LASER PRODUCT** ist an der Unterseite dieses Geräts angebracht.



Wichtig

Bitte tragen Sie sofort die 14-stellige eingravierte Serien-Nummer und das Kaufdatum (Rechnungsdatum) in den beiliegenden Pioneer Car Stereo-Paß ein, Stempel des Händlers nicht vergessen. Der ausgefüllte Pioneer Car Stereo-Paß ist für den Fall des Diebstahls ein wichtiges Dokument des Eigentumsnachweises. Bewahren Sie ihn daher an einem sicheren Ort auf, keinesfalls im Kraftfahrzeug.

Im Entwendungsfall geben Sie der Polizei die eingetragene, eingravierte Serien-Nummer und das Kaufdatum durch Vorlage des Passes bekannt.

- Auf die Unterseite des Geräts wurde eine 14-stellige Serien-Nummer eingraviert.
- Bewahren Sie dieses Handbuch zum Nachschlagen stets griffbereit auf.
- Wählen Sie stets eine Lautstärke, bei der Sie Umgebungsgeräusche noch deutlich wahrnehmen können.
- Setzen Sie dieses Produkt keiner Feuchtigkeit aus.
- Durch Abtrennen oder Entladung der Batterie wird der Stationsspeicher gelöscht und muß in diesem Fall neu programmiert werden. ▣

Im Störfalle

Falls dieses Produkt nicht richtig funktionieren sollte, wenden Sie sich bitte an Ihren Händler oder an eine Pioneer-Kundendienststelle in Ihrer Nähe. ▣

Bevor Sie beginnen

Diebstahlschutz

Zur Diebstahlverhinderung kann die Frontplatte vom Hauptgerät abgenommen und im mitgelieferten Schutzgehäuse aufbewahrt werden.

- Wenn die Frontplatte nicht innerhalb von fünf Sekunden nach Ausschalten der Zündung abgenommen wird, ertönt ein Warnton.
- Der Warnton kann abgeschaltet werden. Siehe *Umschalten des Warntons* auf Seite 37.



Wichtig

- Zum Abnehmen oder Anbringen der Frontplatte darf auf keinen Fall Gewalt angewendet werden. d.h. fassen Sie das Display und die Tasten nicht zu stark an.
- Achten Sie darauf, die Frontplatte keinen übermäßigen Erschütterungen auszusetzen.
- Setzen Sie die Frontplatte weder direkter Sonnenbestrahlung noch hohen Temperaturen aus.

Abnehmen der Frontplatte

1 Drücken Sie OPEN, um die Frontplatte zu öffnen.

2 Halten Sie die Frontplatte an der linken Seite und ziehen Sie sie vorsichtig heraus.

Achten Sie darauf, die Platte nicht zu stark anzufassen oder fallen zu lassen.

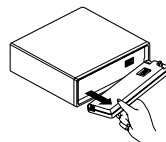

3 Bewahren Sie die Frontplatte zur Sicherheit im mitgelieferten Schutzgehäuse auf.

Anbringen der Frontplatte

Bringen Sie die Frontplatte wieder an, indem Sie sie senkrecht an dieser Einheit ansetzen und Sie sie sicher in die Befestigungshaken einrasten.

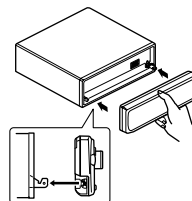

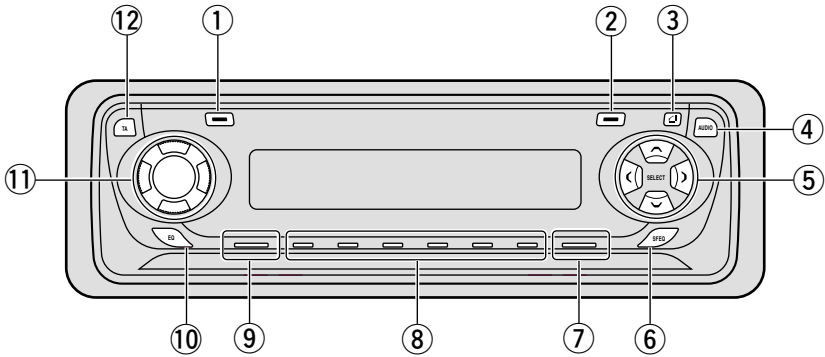

Die einzelnen Teile

Hauptgerät

- ① **Taste DISPLAY**
Zur Wahl verschiedener Anzeigen.
- ② **Taste FUNCTION**
Zur Wahl von Funktionen.
- ③ **Taste OPEN**
Zum Öffnen der Frontplatte.
- ④ **Taste AUDIO**
Zur Wahl verschiedener Klangregler.
- ⑤ **Tasten ▲/▼/◀/▶**
Für manuelle Suchlauf-Abstimmung, Schnellvorlauf, Rücklauf und Titelsuchlauf. Dient auch zur Steuerung von Funktionen.
- ⑥ **Taste SFEQ**
Für einen natürlichen Klang mit Präsenz.
- ⑦ **Taste BAND/ESC**
Zur Wahl von UKW (3 Bänder) oder MW/LW sowie zur Aufhebung des Funktionssteuermodus.
- ⑧ **Tasten 1-6 (PRESET TUNING)**
Für Vorwahlabstimmung (Stationsspeicher) und Disc-Nummernsuche bei Gebrauch eines Multi-CD-Players.
- ⑨ **Taste SOURCE**
Durch Wahl einer Programmquelle wird dieses Gerät eingeschaltet. Zum Durchlaufen aller verfügbaren Programmquellen betätigen.
- ⑩ **Taste EQ**
Zur Wahl verschiedener Entzerrungskurven.
- ⑪ **Taste VOLUME**
Durch Drücken auf den Regler **VOLUME** fährt dieser aus, so daß er leichter gedreht werden kann. Durch erneutes Drücken wird der Regler **VOLUME** wieder eingefahren. Wird zum Variieren der Lautstärke gedreht.
- ⑫ **Taste TA**
Zum Ein- oder Ausschalten der Verkehrsdurchsagefunktion.

Bevor Sie beginnen

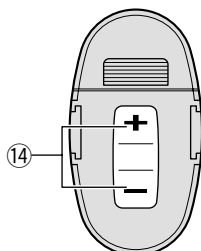
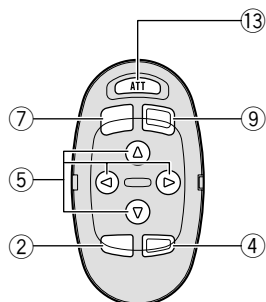

Optionale Fernbedienung

Die Lenkungsfernbedienung CD-SR80 ist als Sonderzubehör erhältlich. Der Betrieb kann auf gleiche Weise wie mit den Bedienungselementen am Hauptgerät durchgeführt werden. Bezüglich Funktion jeder Taste mit Ausnahme von **ATT**, die unten beschrieben wird, siehe Erläuterung für das Hauptgerät.

13 Taste ATT

Drücken Sie diese Taste zur schnellen Absenkung der Lautstärke um etwa 90%. Durch einen weiteren Druck auf diese Taste wird wieder die ursprüngliche Lautstärke hergestellt.

14 Taste VOLUME

Zur Erhöhung oder Verminderung der Lautstärke.

Gebrauch der Fernbedienung mit PGM-Taste

Dieses Gerät kann auch mit der im Handel erhältlichen Fernbedienung CD-R600 gesteuert werden. Sie besitzt eine PGM-Taste (Programmtaste), unter der häufig benutzte Funktionen für jede Programmquelle vorprogrammiert sind. Mit PGM können die folgenden Funktionen aktiviert werden:

Programmquelle	Funktionsbezeichnung	Seite
Tuner	BSM (Ein/Aus) (2 Sekunden lang gedrückt halten)	12
Eingebauter CD-Player	Pausieren (Ein/Aus)	20
Multi-CD-Player	Pausieren (Ein/Aus)	24
TV	BSSM (Ein/Aus) (2 Sekunden lang gedrückt halten)	



Hinweis

- Einzelheiten zu den TV-Funktionen entnehmen Sie bitte der TV-Bedienungsanleitung.

Einschalten des Geräts

Drücken Sie SOURCE, um das Gerät einzuschalten.

Das Gerät wird durch Wahl einer Programmquelle eingeschaltet.

Wählen einer Programmquelle

Wählen Sie die gewünschte Programmquelle. Zum Umschalten auf den eingebauten CD-Player legen Sie eine Disc in dieses Gerät ein (siehe Seite 18).

Drücken Sie SOURCE, um eine Programmquelle zu wählen.

Drücken Sie **SOURCE** wiederholt, um zwischen den folgenden Programmquellen umzuschalten:

**Eingebauter CD-Player—TV—Tuner—
Multi-CD-Player—Externes Gerät—AUX—
Telefonbereitschaft**



Hinweise

- In den folgenden Fällen ändert sich die Ton-Programmquelle nicht:
 - Wenn ein Produkt entsprechend jeder Programmquelle nicht an diesem Gerät angeschlossen ist.
 - Wenn keine Disc in diesem Gerät eingesetzt ist.
 - Wenn kein Magazin im Multi-CD-Player eingesetzt ist.
 - Wenn AUX (Zusatz-Eingang) ausgeschaltet ist (siehe Seite 37).
 - Wenn die Telefonbereitschaft deaktiviert ist (siehe Seite 38).

- Der Begriff "Externes Gerät" bezieht sich auf ein Pioneer-Produkt (z.B. ein solches, das noch in Entwicklung ist), das, obwohl als Programmquelle inkompatibel, die Steuerung der Hauptfunktionen durch dieses Gerät ermöglicht. Nur ein externes Gerät kann über dieses Gerät gesteuert werden.
- Bei Anschluß des blau/weißen Kabels dieses Geräts an die Automatikantennenrelais-Steuerklemme des Wagens wird die Antenne ausgefahren, wenn das Gerät eingeschaltet wird. Zum Einfahren der Antenne schalten Sie die Programmquelle aus.

Ausschalten des Geräts

Drücken Sie SOURCE mindestens eine Sekunde lang, um das Gerät auszuschalten.



Tuner

Rundfunkempfang

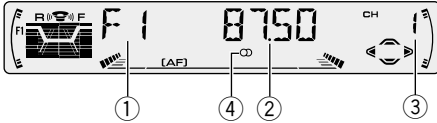

Im folgenden werden die grundlegenden Schritte für Radiobetrieb beschrieben.

Weitergehende Tuner-Operationen werden ab Seite 10 beschrieben.

Die AF-Funktion (Alternativfrequenz-Suchlauf) dieses Geräts kann ein- und ausgeschaltet werden. Für normalen Abstimmbetrieb sollte AF ausgeschaltet sein (siehe Seite 14).

① Anzeige **BAND**

Zeigt, auf welchen Wellenbereich das Radio abgestimmt ist, MW, LW oder UKW.

② Anzeige **FREQUENCY**

Zeigt an, auf welche Frequenz der Tuner abgestimmt ist.

③ Anzeige **PRESET NUMBER**

Zeigt, welche Vorprogrammierung gewählt ist.

④ Anzeige **STEREO** (☺)

Zeigt an, daß der empfangene Sender ein Stereo-Programm ausstrahlt.

1 Drücken Sie **SOURCE**, um den Tuner zu wählen.

2 Mit **VOLUME** wird die Lautstärke eingestellt.

Wird zum Variieren der Lautstärke gedreht.

3 Zur Wahl eines Wellenbereichs drücken Sie **BAND/ESC**.

Drücken Sie **BAND/ESC**, bis der gewünschte Wellenbereich angezeigt wird, **F1**, **F2**, **F3** für UKW oder **MW/LW**.

4 Für manuelle Abstimmung tippen Sie ◀ oder ▶ kurz an.

Die Frequenz wird schrittweise erhöht oder erniedrigt.

5 Für Suchlauf-Abstimmung drücken Sie ◀ oder ▶ etwa eine Sekunde lang.

Der Tuner durchläuft den Frequenzbereich, bis er einen empfangswürdigen Sender gefunden hat.

- Durch kurzes Antippen von ◀ oder ▶ kann die Suchlauf-Abstimmung aufgehoben werden.
- Durch Gedrückthalten von ◀ oder ▶ können Rundfunkstationen übersprungen werden. Die Suchlauf-Abstimmung beginnt, sobald die Tasten losgelassen werden.



Hinweis

- Bei Empfang eines Stereo-Programms leuchtet die Anzeige **STEREO** (☺). ◻

Einführung zu weitergehenden Tuner-Operationen

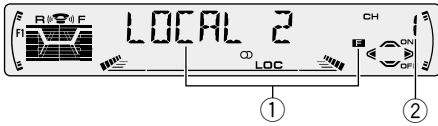

- ① **Anzeige FUNCTION**
Zeigt den Funktionsstatus.
- ② **Anzeige PRESET NUMBER**
Zeigt, welche Vorprogrammierung gewählt ist.

Drücken Sie **FUNCTION**, um die Funktionsnamen anzuzeigen.

Drücken Sie **FUNCTION** wiederholt, um zwischen den folgenden Funktionen umzuschalten:

BSM (Best-Sender-Memory)—**REG** (Regional)—**LOCAL** (Lokal-Suchlauf-Abstimmung)—**TA** (Verkehrsdurchsage-Bereitschaft)—**NEWS** (Nachrichten-Unterbrechung)—**AF** (Alternativfrequenz-Suchlauf)

- Zum Zurückschalten auf die Frequenzanzeige drücken Sie **BAND/ESC**.
- Auf MW/LW kann nur **BSM** oder **LOCAL** gewählt werden.



Hinweis

- Falls die Funktion nicht innerhalb von 30 Sekunden aktiviert wird, schaltet das Display automatisch wieder auf die Frequenzanzeige zurück. ■

Tuner

Speichern und Abrufen von Sendefrequenzen

Durch Drücken einer der Tasten **PRESET TUNING** können mühelos bis zu sechs Sendefrequenzen gespeichert und dann jederzeit per Tastendruck abgerufen werden.

Zum Speichern einer abgestimmten Frequenz drücken Sie eine PRESET TUNING-Taste und halten Sie diese gedrückt, bis die Stationsnummer zu blinken aufhört.

Die Nummer, die Sie gedrückt haben, blinkt in der Anzeige **PRESET NUMBER** und leuchtet dann ständig. Die gewählte Sendefrequenz ist nun gespeichert.

Wird dieselbe **PRESET TUNING**-Taste das nächste Mal gedrückt, wird die entsprechende Station abgerufen.



Hinweise

- Bis zu 18 UKW-Sender, 6 für jedes der drei UKW-Bänder, und 6 MW/LW-Stationen können gespeichert werden.
- Den **PRESET TUNING**-Tasten zugewiesene Stationen können auch mit **▲** und **▼** abgerufen werden.

Abstimmen von Stationen mit starken Sendesignalen

Mit Lokal-Suchlauf-Abstimmung wird nur nach empfangswürdigen Stationen mit ausreichender Signalstärke gesucht.

1 Drücken Sie FUNCTION, um LOCAL zu wählen.

Drücken Sie **FUNCTION**, bis **LOCAL** angezeigt wird.

2 Drücken Sie ▲, um die Lokal-Suchlauf-Abstimmung einzuschalten.

Lokal-Suchlaufempfindlichkeit (z.B. **LOCAL 2**) erscheint im Display.

3 Drücken Sie ◀ oder ▶, um die Empfindlichkeit einzustellen.

Für UKW stehen vier, für MW/LW zwei Empfindlichkeitsstufen zur Verfügung:

UKW: LOCAL 1—LOCAL 2—LOCAL 3—LOCAL 4
MW/LW: LOCAL 1—LOCAL 2

Bei Wahl von **LOCAL 4** werden nur die stärksten Sender empfangen, während niedrigere Einstellungen zunehmend schwächere Sender zulassen.

4 Um auf die normale Suchlauf-Abstimmung zurückzuschalten, drücken Sie ▼, um die Lokal-Suchlauf-Abstimmung auszuschalten.

LOCAL :OFF wird angezeigt.

Speichern von Stationen mit den stärksten Sendesignalen

Mit BSM (Best-Sender-Memory) lassen sich die sechs stärksten Sender automatisch den **PRESET TUNING**-Tasten **1-6** zuordnen, speichern, und dann per Tastendruck abrufen.

1 Drücken Sie **FUNCTION**, um BSM zu wählen.

Drücken Sie **FUNCTION**, bis **BSM** angezeigt wird.

2 Drücken Sie **▲**, um BSM einzuschalten.

BSM beginnt zu blinken. Während **BSM** blinkt, werden die Frequenzen der sechs stärksten Sender in der Reihenfolge ihrer Signalstärke unter den **PRESET TUNING**-Tasten gespeichert. Wenn dieser Vorgang abgeschlossen ist, hört **BSM** zu blinken auf.

- Zum Abbrechen des Speichervorgangs, drücken Sie **▼**.



Hinweis

- Durch Speichern von Frequenzen mit BSM können bereits mit **PRESET TUNING** gespeicherte Frequenzen ersetzt werden.

RDS

Einführung zum RDS-Betrieb

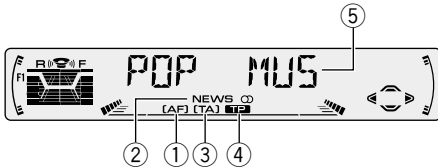

Das Radio-Datensystem (RDS) dient zur Übertragung spezieller Informationen in Kombination mit UKW-Programmen. Diese nicht hörbaren Informationen bieten Merkmale wie Programm-Service-Name, Programmtyp, Verkehrsdurchsage-Bereitschaft, und automatische Abstimmung, damit der Hörer gewünschte Sender schneller auffinden und abstimmen kann.

① **Anzeige AF**

Erscheint, wenn die AF-Funktion (Alternativfrequenz-Suchlauf) eingeschaltet ist.

② **Anzeige NEWS**

Erscheint, wenn die NEWS-Funktion (Nachrichten-Unterbrechung) eingeschaltet ist.

③ **Anzeige TA**

Erscheint, wenn die TA-Funktion (Verkehrsdurchsage-Bereitschaft) eingeschaltet ist.

④ **Anzeige TP**

Erscheint, wenn eine TP-Station abgestimmt ist.

⑤ **Programm-Service-Name**

Zeigt den Typ des Rundfunkprogramms.

Drücken Sie FUNCTION, um die Funktionsnamen anzuzeigen.

Drücken Sie **FUNCTION** wiederholt, um zwischen den folgenden Funktionen umzuschalten:

BSM (Best-Sender-Memory)—**REG** (Regional)—**LOCAL** (Lokal-Suchlauf-Abstimmung)—**TA** (Verkehrsdurchsage-Bereitschaft)—**NEWS** (Nachrichten-Unterbrechung)—**AF** (Alternativfrequenz-Suchlauf)

- Zum Zurückschalten auf die Frequenzanzeige drücken Sie **BAND/ESC**.
- Auf MW/LW kann nur **BSM** oder **LOCAL** gewählt werden.

**Hinweise**

- Falls die Funktion nicht innerhalb von 30 Sekunden aktiviert wird, schaltet das Display automatisch wieder auf die Frequenzanzeige zurück.
- RDS-Service wird unter Umständen nicht von allen Stationen geboten.
- RDS-Funktionen, wie AF und TA, sind nur wirksam, wenn eine RDS-Station abgestimmt ist.

Umschalten der RDS-Anzeige

Bei Abstimmung einer RDS-Station wird deren Programm-Service-Name angezeigt. Zum Anzeigen der Frequenz.

Drücken Sie **DISPLAY**.

Drücken Sie **DISPLAY** wiederholt, um zwischen den folgenden Einstellungen umzuschalten: Programm-Service-Name—PTY-Information—Frequenz

PTY-Information (Programmtyp-Kenncode) ist auf Seite 17 aufgeführt.

- PTY-Information und die Frequenz der momentanen Station werden acht Sekunden lang angezeigt.
- Bei Erhalt des PTY-Codes Null von einer Station wird **NONE** angezeigt. Dies bedeutet, daß die entsprechende Station ihren Programminhalt nicht definiert hat.
- Wenn das Empfangssignal zu schwach ist, so daß dieses Gerät den PTY-Code nicht erkennen kann, erscheint **NO PTY**. 

Wählen alternativer Frequenzen

Wenn das Empfangssignal schwach wird oder andere Probleme während des Empfangs auftreten, sucht das Gerät automatisch nach einem anderen Sender mit größerer Signalstärke im selben Netzwerk.

- Standardmäßig ist AF ist eingeschaltet.

1 Drücken Sie **FUNCTION**, um **AF** zu wählen.

Drücken Sie **FUNCTION**, bis **AF** angezeigt wird.

2 Drücken Sie **▲**, um **AF** einzuschalten.

Drücken Sie **▲**, und **AF :ON** wird angezeigt.

3 Drücken Sie **▼**, um **AF** auszuschalten.

Drücken Sie **▼**, und **AF :OFF** wird angezeigt.



Hinweise

- Nur RDS-Stationen werden während Suchlauf-Abstimmung oder BSM abgestimmt, wenn **AF** eingeschaltet ist.
- Wenn Sie eine programmierte Station abrufen, kann der Tuner diese mit einer neuen Frequenz aus der Stations-AF-Liste aktualisieren. (Gilt nur bei Gebrauch des Stationsspeichers für das Band **F1** oder **F2**.) Es erscheint keine Stationsnummer im Display, wenn die RDS-Daten für die empfangene Station von denen für die ursprünglich gespeicherte Station abweichen.
- Während eines AF-Frequenzsuchlaufs kann der Ton vorübergehend durch ein anderes Programm unterbrochen werden.
- Wenn der Tuner auf eine Nicht-RDS-Station abgestimmt wird, blinkt die Anzeige **AF**.
- AF kann unabhängig für jedes UKW-Band ein- oder ausgeschaltet werden.

Gebrauch von PI-Suchlauf

Wenn keine geeignete Alternativfrequenz gefunden werden kann, oder wenn Sie gerade eine Sendung hören und der Empfang schwach wird, sucht das Gerät automatisch nach einer anderen Station mit derselben Programmierung. Während des Suchlaufs wird **PI SEEK** angezeigt, und der Ausgang wird stummgeschaltet. Nach Abschluß des PI-Suchlaufs, ob erfolgreich oder nicht, wird die Stummschaltung aufgehoben.

Gebrauch von Auto PI Seek für gespeicherte Stationen

Wenn programmierte Stationen nicht abgerufen werden können, wie z.B. bei Langstreckenfahrten, kann das Gerät auf PI-Suchlauf auch während Stationsabrufs eingestellt werden.

- Standardmäßig ist der automatische PI-Suchlauf ausgeschaltet. Siehe *Umschalten von Auto-PI-Suchlauf* auf Seite 36.

Begrenzen von Stationen auf regionale Programmierung

Wenn AF zur automatischen Neuabstimmung von Frequenzen verwendet wird, beschränkt die Regionalfunktion die Auswahl auf Sender, die regionale Programme ausstrahlen.

1 Drücken Sie FUNCTION, um REG zu wählen.

Drücken Sie **FUNCTION**, bis **REG** angezeigt wird.

2 Drücken Sie ▲, um die Regionalfunktion einzuschalten.

Drücken Sie **▲**, und **REG :ON** wird angezeigt.

3 Drücken Sie ▼, um die Regionalfunktion auszuschalten.

Drücken Sie **▼**, und **REG :OFF** wird angezeigt.



Hinweise

- Regionale Programmierung und regionale Netzwerke sind je nach Land verschieden organisiert (d.h. sie können sich nach Stunde, Staat und Empfangsgebiet ändern).
- Die Stationsnummer kann ausgehen, wenn der Tuner einen regionalen Sender abstimmt, der von der ursprünglich eingestellten Station verschieden ist.
- **REG** kann unabhängig für jedes UKW-Band ein- oder ausgeschaltet werden.

Empfang von Verkehrsdurchsagen

Mit TA (Verkehrsdurchsage-Bereitschaft) können Verkehrsmeldungen automatisch empfangen werden, ungeachtet dessen, welche Programmquelle gerade gehört wird. Die TA-Funktion kann sowohl für eine TP-Station (ein Sender, der Verkehrsdurchsagen ausstrahlt) als auch für eine Erweiterte Programmketten-Informationen-TP-Station (ein Sender, der Informationen mit Querverweis auf TP-Stationen bietet) aktiviert werden.

1 Stimmen Sie eine TP- oder Erweiterte Programmketten-Informationen-TP-Station ab.

Bei Abstimmung einer TP- oder einer Erweiterten Programmketten-Informationen-TP-Station leuchtet die **TP**-Anzeige.

2 Drücken Sie TA, um die Verkehrsdurchsage-Bereitschaft einzuschalten.

Drücken Sie **TA**, und die **TA**-Anzeige erscheint im Display. Der Tuner ist auf Bereitschaft zum Empfang von Verkehrsmeldungen geschaltet.

- Zum Ausschalten der Verkehrsdurchsage-Bereitschaft drücken Sie **TA** erneut.

3 Mit VOLUME können Sie die TA-Lautstärke einstellen, wenn eine Verkehrsdurchsage startet.

Wird vom Variieren der Lautstärke gedreht. Die neu eingestellte Lautstärke wird gespeichert und für nachfolgende Verkehrsmeldungen abgerufen.

4 Durch Drücken von TA während Empfangs einer Verkehrsmeldung wird diese abgebrochen.

Der Tuner schaltet auf die ursprüngliche Programmquelle zurück, bleibt jedoch auf Bereitschaft geschaltet, bis **TA** erneut gedrückt wird.

**Hinweise**

- Die **TA**-Funktion kann auch durch Drücken von **FUNCTION** ein- oder ausgeschaltet werden.
- Bei Beendigung einer Verkehrsmeldung schaltet das System auf die ursprüngliche Programmquelle zurück.
- TA kann von anderen Programmquellen als Tuner aus aktiviert werden, wenn der Tuner zuletzt auf UKW eingestellt war, jedoch nicht, wenn zuletzt MW/LW gewählt war.
- Wenn der Tuner zuletzt auf UKW eingestellt war, können durch Einschalten der TA-Funktion andere Abstimmfunktionen durchgeführt werden, während eine andere Programmquelle als der Tuner in Betrieb ist.
- Nur TP- und Erweiterte Programmketten- Informations-TP-Stationen werden während Suchlauf-Abstimmung oder BSM abgestimmt, wenn TA eingeschaltet ist.

Vorgehensweise bei einem TP-Alarm

Wenn eine TP- oder Erweiterte Programmketten- Informations-TP-Station wegen eines schwachen Sendesignals nicht mehr empfangen werden kann, erlischt die Anzeige **TP**, und mehrere kurze Pieptöne werden der Reihe nach abgegeben, etwa fünf Sekunden lang, um Sie darauf aufmerksam zu machen, daß Sie eine andere TP- oder Erweiterte Programmketten- Informations-TP-Station wählen sollten.

Wenn das System gerade auf Tuner geschaltet ist, stimmen Sie eine andere TP- oder Erweiterte Programmketten- Informations-TP-Station ab.

- Wenn das System gerade auf eine andere Programmquelle als Tuner geschaltet ist, wird nach einer Verzögerung von 10 oder 30 Sekunden automatisch die TP-Station mit dem stärksten Signal abgestimmt. Wenn nur TA eingeschaltet ist, beträgt die Verzögerung 10 Sekunden, sind sowohl TA als auch AF eingeschaltet beträgt sie 30 Sekunden. 

**Gebrauch von PTY-Funktionen**

Sie können einen Sender anhand der PTY-Information abstimmen.

Gebrauch von Nachrichten- Unterbrechung

Wenn ein Nachrichtenprogramm von einer PTY-Code-Nachrichtenstation ausgestrahlt wird, kann das System von jeder beliebigen Station aus auf die Nachrichtenstation umschalten. Bei Beendigung des Nachrichtenprogramms wird der Empfang des vorigen Programms fortgesetzt.

Drücken Sie TA, bis Nachrichten- Unterbrechung eingeschaltet ist.

Drücken Sie **TA**, bis **NEWS** angezeigt wird.

- Zum Ausschalten der Nachrichten- Unterbrechung halten Sie **TA** gedrückt, bis **NEWS** erlischt.

**Hinweis**

- Sie können die Nachrichten-Unterbrechung auch durch Drücken von **FUNCTION** ein- oder ausschalten.

Empfangen von PTY-Alarm- Sendungen

Der PTY-Alarm ist ein spezieller PTY-Code für Notstandsankündigungen, wie z.B. bei Naturkatastrophen. Wenn der Tuner den Radioalarmcode empfängt, erscheint **ALARM** im Display, und die Lautstärke wird auf den TA-Pegel eingestellt. Bei Stopp der Notstandsankündigung schaltet das System auf die vorige Programmquelle zurück.

- Notstandsankündigungen können durch Drücken von **TA** aufgehoben werden. 

PTY-Liste

Spezifisch	Programmtyp
NEWS	Nachrichten
AFFAIRS	Tagesereignisse
INFO	Allgemeine Informationen und Tipps
SPORT	Sport
WEATHER	Wetterberichte/Wetterinformationen
FINANCE	Aktien, Wirtschaft, Handel usw.
POP MUS	Populäre Musik
ROCK MUS	Zeitgenössische moderne Musik
EASY MUS	Leichte Hörmusik
OTH MUS	Nicht-kategorisierte Musik
JAZZ	Jazz
COUNTRY	Country-Stil
NAT MUS	Landesmusik
OLDIES	Oldies, Goldene Oldies
FOLK MUS	Volksmusik
L. CLASS	Leichte klassische Musik
CLASSIC	Ernste klassische Musik
EDUCATE	Erziehungsprogramme
DRAMA	Alle Rundfunkspiele und Programmserien
CULTURE	Nationale oder regionale Kultur
SCIENCE	Natur, Wissenschaft und Technologie
VARIED	Leichte Unterhaltung
CHILDREN	Kinderprogramme
SOCIAL	Soziales
RELIGION	Religiöse Angelegenheiten/Services
PHONE IN	Telefongesprächsprogramme
TOURING	Reiseprogramme (ohne Verkehrsinformationen)
LEISURE	Freizeit und Hobby
DOCUMENT	Dokumentarsendungen



Abspielen einer CD

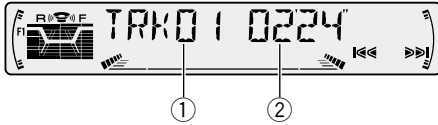

Nachfolgend sind die grundlegenden Schritte zum Abspielen einer CD mit dem eingebauten CD-Player beschrieben. Weitergehende CD-Operationen werden ab Seite 19 beschrieben.

- ① **Anzeige TRACK NUMBER**
Zeigt den momentan spielenden Titel.
- ② **Anzeige PLAY TIME**
Zeigt die abgelaufene Spielzeit des momentanen Titels.

1 Drücken Sie **OPEN**, um die Frontplatte zu öffnen.

CD-Ladeschacht erscheint.

2 Schieben Sie eine **CD** in den **CD-Ladeschacht** ein.

Die Wiedergabe startet automatisch.

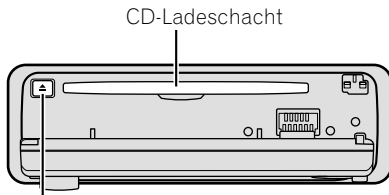

Taste **CD EJECT**

- Durch Drücken von **CD EJECT** wird die CD ausgeworfen.

3 Schließen Sie die Frontplatte.

- Nachdem Sie eine CD eingelegt haben, drücken Sie **SOURCE**, um den eingebauten CD-Player anzuwählen.

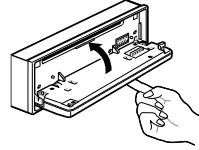

4 Mit **VOLUME** wird die Lautstärke eingestellt.

Wird zum Variieren der Lautstärke gedreht.

5 Für schnellen Vorlauf oder Rücklauf drücken und halten Sie **◀** oder **▶** gedrückt.

6 Um zu einem anderen Titel vor- oder zurückzuspringen, drücken Sie **◀** oder **▶**.

Durch Drücken von **▶** wird zum Anfang des nächsten Titels gesprungen. Durch einmaliges Drücken von **◀** wird zum Anfang des momentanen Titels zurückgesprungen. Durch erneutes Drücken wird zum vorigen Titel gesprungen.



Hinweise

- Mit dem eingebauten CD-Player kann jeweils eine 12-cm- oder 8-cm-Standard-CD (Single) abgespielt werden. Verwenden Sie keinen Adapter zum Abspielen einer 8-cm-CD.
- In den CD-Ladeschacht darf kein anderer Gegenstand als eine CD eingesetzt werden.
- Falls sich eine Disc nicht vollständig einschieben läßt, oder wenn eine Disc nach dem Einlegen nicht spielt, prüfen Sie nach, ob die Etikettenseite der Disc nach oben weist. Drücken Sie **CD EJECT**, um die Disc auszuwerfen, und kontrollieren Sie die Disc auf Schäden, bevor Sie sie wieder einlegen.
- Wenn der eingebaute CD-Player nicht richtig funktioniert, kann eine Fehlermeldung, wie z.B. **ERROR-14** angezeigt werden. Lesen Sie bitte unter *Bedeutung der Fehlermeldungen des eingebauten CD-Players* auf Seite 42 nach.

Eingebauter CD-Player

- Der eingebaute CD-Player ist nicht CD TEXT-fähig.
- CD TEXT-Discs beinhalten spezielle Text-Informationen, wie z.B. Disc-Titel, Künstlername und Titelname. 

Einführung zu weitergehenden Operationen des eingebauten CD-Players

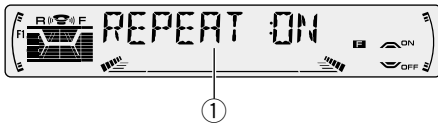

- ① **Anzeige FUNCTION**
Zeigt den Funktionsstatus.

Drücken Sie **FUNCTION**, um die Funktionsnamen anzuzeigen.

Drücken Sie **FUNCTION** wiederholt, um zwischen den folgenden Funktionen umzuschalten:

REPEAT (Wiederholwiedergabe)—**RANDOM** (Zufallsgesteuerte Wiedergabe)—**T-SCAN** (Anspielwiedergabe)—**PAUSE** (Pausieren)

- Zum Zurückschalten auf die Wiedergabeanzeige drücken Sie **BAND/ESC**.



Hinweis

- Falls die Funktion nicht innerhalb von 30 Sekunden aktiviert wird, schaltet das Display automatisch wieder auf die Wiedergabeanzeige zurück. 

Wiederholwiedergabe

Derselbe Titel kann wiederholt abgespielt werden.

1 Drücken Sie **FUNCTION**, um **REPEAT** zu wählen.

Drücken Sie **FUNCTION**, bis **REPEAT** angezeigt wird.

2 Drücken Sie **▲**, um die Wiederholwiedergabe einzuschalten.

REPEAT :ON erscheint im Display. Der momentane Titel wird zu Ende gespielt und dann wiederholt.

3 Drücken Sie **▼**, um die Wiederholwiedergabe auszuschalten.

REPEAT :OFF erscheint im Display. Der momentane Titel wird zu Ende gespielt, dann beginnt die Wiedergabe des nächsten Titels.



Hinweis

- Durch Aktivierung eines Titelsuchlaufs oder schnellen Vor-/Rücklaufs wird Wiederholwiedergabe automatisch aufgehoben. 

Abspielen von Titeln in zufälliger Reihenfolge

Titel einer CD können in einer vom Zufall bestimmten Reihenfolge abgespielt werden.

1 Drücken Sie **FUNCTION**, um **RANDOM** zu wählen.

Drücken Sie **FUNCTION**, bis **RANDOM** angezeigt wird.

2 Drücken Sie **▲**, um die zufallsgesteuerte Wiedergabe einzuschalten.

RANDOM :ON erscheint im Display. Titel werden in zufälliger Reihenfolge gespielt.

3 Drücken Sie **▼**, um die zufallsgesteuerte Wiedergabe auszuschalten.

RANDOM :OFF erscheint im Display. Titel werden in der Reihenfolge ihrer Aufzeichnung gespielt. 

Anspielwiedergabe von Titeln einer CD

Die ersten 10 Sekunden jedes Titels einer CD können gespielt werden.

1 Drücken Sie **FUNCTION**, um **T-SCAN** zu wählen.

Drücken Sie **FUNCTION**, bis **T-SCAN** angezeigt wird.

2 Drücken Sie **▲**, um die Anspielwiedergabe einzuschalten.

T-SCAN :ON erscheint im Display. Die ersten 10 Sekunden jedes Titels werden gespielt.

3 Bei Erreichen des gewünschten Titels drücken Sie **▼**, um die Anspielwiedergabe auszuschalten.

T-SCAN :OFF erscheint im Display. Der Titel wird dann fortgesetzt gespielt.

- Wenn die Anzeige automatisch auf Wiedergabe zurückgeschaltet worden ist, wählen Sie **T-SCAN** erneut, indem Sie **FUNCTION** betätigen.



Hinweis

- Nachdem die CD bis zum Ende angespielt worden ist, beginnt wieder die normale Titelwiedergabe.

Pausieren der CD-Wiedergabe

Die Wiedergabe einer CD kann vorübergehend gestoppt werden.

1 Drücken Sie **FUNCTION**, um **PAUSE** zu wählen.

Drücken Sie **FUNCTION**, bis **PAUSE** angezeigt wird.

2 Drücken Sie **▲**, um **Pause einzuschalten.**

PAUSE :ON erscheint im Display. Die Wiedergabe des momentanen Titels wird auf Pause geschaltet.

3 Drücken Sie **▼**, um **Pause auszuschalten.**

PAUSE :OFF erscheint im Display. Die Wiedergabe wird von der Pausenstelle ab fortgesetzt.

Gebrauch der Disc-Titelfunktionen

CD-Titel können eingegeben und angezeigt werden. Wird das nächste Mal eine CD eingelegt, deren Titel zuvor eingegeben worden ist, so wird der Titel dieser CD angezeigt.

Eingeben von Disc-Titeln

Bis zu 48 Disc-Titel jeweils mit einer Länge von bis zu 10 Zeichen können im eingebauten CD-Player gespeichert werden.

1 Lassen Sie die CD spielen, deren Titel Sie eingeben wollen.

2 Drücken und halten Sie **FUNCTION** gedrückt, bis **TITLE IN** angezeigt wird.

3 Drücken Sie **▲** oder **▼**, um ein Zeichen zu wählen.

Jeder Druck auf **▲** führt zur Anzeige eines Zeichens in der Folge **ABC...XYZ**, Ziffern und Symbole (**123...@#<**). Jeder Druck auf **▼** führt zur Anzeige eines Zeichens in umgekehrter Reihenfolge, z.B. **ZYX...CBA**.

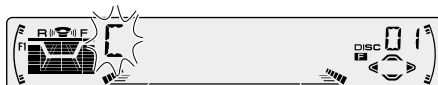

Eingebauter CD-Player

4 Drücken Sie ►, um den Cursor zur nächsten Zeichenposition zu führen.

Bei Anzeige des gewünschten Zeichens drücken Sie ►, um den Cursor zur nächsten Position zu führen, und wählen Sie dann das nächste Zeichen. Drücken Sie ◀, um im Display rückwärts zu gelangen.

5 Nach Eingabe des Titels verschieben Sie den Cursor zur letzten Position, indem Sie ► drücken.

Wenn Sie nun ► noch einmal drücken, wird der eingegebene Titel gespeichert.

6 Zum Zurückschalten auf die Wiedergabeanzeige drücken Sie BAND/ESC.



Hinweise

- Titel bleiben gespeichert, auch nachdem die Disc vom eingebauten CD-Player entnommen worden ist, und werden nach erneutem Einsetzen der Disc wieder abgerufen.
- Nachdem Daten für 48 Discs gespeichert worden sind, werden die ältesten Daten durch die für eine neue Disc überschrieben.

Anzeigen von Disc-Titeln

Der Titel einer Disc, der zuvor eingegeben worden ist, kann angezeigt werden.

Drücken Sie DISPLAY.

Drücken Sie **DISPLAY** wiederholt, um zwischen den folgenden Einstellungen umzuschalten:

PLAY TIME (Wiedergabezeit)—**DISC TITLE** (Disc-Titel)

Bei Wahl von **DISC TITLE** wird der Titel der momentan spielenden Disc angezeigt.

- Wenn kein Titel für die momentan spielende Disc gespeichert ist, erscheint **NO TITLE**.

Abspielen einer CD

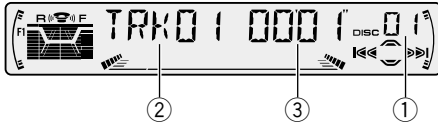

Mit diesem Gerät kann ein als Sonderzubehör erhältlicher Multi-CD-Player gesteuert werden. Nachfolgend sind die grundlegenden Schritte zum Abspielen einer CD mit Ihrem Multi-CD-Player beschrieben. Weitergehende CD-Operationen werden ab Seite 23 beschrieben.

- ① **Anzeige DISC NUMBER**
Zeigt die momentan spielende Disc.
- ② **Anzeige TRACK NUMBER**
Zeigt den momentan spielenden Titel.
- ③ **Anzeige PLAY TIME**
Zeigt die abgelaufene Spielzeit des momentanen Titels.

1 Drücken Sie SOURCE, um den Multi-CD-Player anzuwählen.

Drücken Sie **SOURCE**, bis **Multi-CD** angezeigt wird.

2 Mit VOLUME wird die Lautstärke eingestellt.

Wird zum Variieren der Lautstärke gedreht.

3 Wählen Sie die gewünschte Disc mit den Tasten 1 bis 6.

Für Discs an Positionen 1 bis 6 drücken Sie die entsprechende Zifferntaste.

Zur Wahl von Discs an Positionen 7 bis 12 drücken und halten Sie die entsprechende Zifferntaste gedrückt, z.B. **1** für Disc 7, bis die Disc-Nummer im Display erscheint.

- Durch Drücken von **▲/▼** können Discs auch schrittweise ausgewählt werden.

4 Für schnellen Vorlauf oder Rücklauf drücken und halten Sie ◀ oder ▶ gedrückt.

5 Um zu einem anderen Titel vor- oder zurückzuspringen, drücken Sie ◀ oder ▶.

Durch Drücken von **▶** wird zum Anfang des nächsten Titels gesprungen. Durch einmaliges Drücken von **◀** wird zum Anfang des momentanen Titels zurückgesprungen. Durch erneutes Drücken wird zum vorigen Titel gesprungen.



Hinweise

- Wenn der Multi-CD-Player die Vorbereitungsschritte ausführt, wird **READY** angezeigt.
- Wenn der Multi-CD-Player nicht richtig funktioniert, kann eine Fehlermeldung, wie z.B. **ERROR-14** angezeigt werden. Siehe Multi-CD-Player-Bedienungsanleitung.
- Wenn sich keine Disc im Multi-CD-Player-Magazin befindet, wird **NO DISC** angezeigt.

50-Disc-Multi-CD-Player

Nur die in dieser Anleitung beschriebenen Funktionen werden für 50-Disc-Multi-CD-Player unterstützt.

Multi-CD-Player

Einführung zu weitergehenden Multi-CD-Player-Operationen

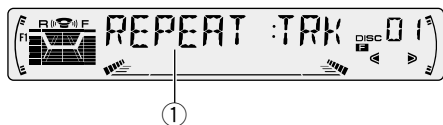

① Anzeige FUNCTION

Zeigt den Funktionsstatus.

Drücken Sie FUNCTION, um die Funktionsnamen anzuzeigen.

Drücken Sie **FUNCTION** wiederholt, um zwischen den folgenden Funktionen umzuschalten:

REPEAT (Wiederholwiedergabe)—**TITLE LIST** (Disc-Titelliste)—**RANDOM** (Zufallsgesteuerte Wiedergabe)—**SCAN** (Anspielwiedergabe)—**ITS-P** (ITS-Wiedergabe)—**PAUSE** (Pausieren)—**COMP** (Kompression und DBE)

• Zum Zurückschalten auf die Wiedergabeanzeige drücken Sie **BAND/ESC**.



Hinweis

- Falls die Funktion nicht innerhalb von 30 Sekunden aktiviert wird, schaltet das Display automatisch wieder auf die Wiedergabeanzeige zurück. ■

Wiederholwiedergabe

Drei Wiederholwiedergabebereiche stehen für den Multi-CD-Player zur Verfügung: **MCD** (Multi-CD-Player-Wiederholung), **TRK** (Einzeltitel-Wiederholung) und **DSC** (Disc-Wiederholung).

1 Drücken Sie FUNCTION, um REPEAT zu wählen.

Drücken Sie **FUNCTION**, bis **REPEAT** angezeigt wird.

2 Drücken Sie ◀ oder ▶, um einen Wiederholbereich zu wählen.

Drücken Sie ◀ oder ▶, bis der gewünschte Wiederholbereich im Display erscheint.

- **MCD** — Wiederholung aller Discs im Multi-CD-Player
- **TRK** — Nur Wiederholung des momentanen Titels
- **DSC** — Wiederholung der momentanen Disc



Hinweise

- Wenn während Wiederholwiedergabe andere Discs gewählt werden, ändert sich der Wiederholwiedergabebereich zu **MCD** (Multi-CD-Player-Wiederholbetrieb).
- Falls während **TRK** (Einzeltitel-Wiederholung) Titelsuchlauf oder schneller Vor-/Rücklauf aktiviert wird, ändert sich der Wiederholwiedergabebereich zu **DSC** (Disc-Wiederholung). ■

Abspielen von Titeln in zufälliger Reihenfolge

Die Funktion Random ermöglicht die zufallsgesteuerte Wiedergabe der Titel innerhalb des Wiederholbereichs, **MCD** (Multi-CD-Player-Wiederholung) und **DSC** (Disc-Wiederholung).

1 Wählen Sie den Wiederholbereich.

Siehe *Wiederholwiedergabe* auf Seite 23.

2 Drücken Sie **FUNCTION**, um **RANDOM** zu wählen.

Drücken Sie **FUNCTION**, bis **RANDOM** angezeigt wird.

3 Drücken Sie **▲**, um die zufallsgesteuerte Wiedergabe einzuschalten.

RANDOM :ON erscheint im Display. Die Titel werden innerhalb des zuvor gewählten Bereichs **MCD** (Multi-CD-Player-Wiederholung) oder **DSC** (Disc-Wiederholung) in zufälliger Reihenfolge abgespielt.

4 Drücken Sie **▼**, um die zufallsgesteuerte Wiedergabe auszuschalten.

RANDOM :OFF erscheint im Display. Titel werden in der Reihenfolge ihrer Aufzeichnung gespielt.

Anspielen von CDs und Titeln

Bei **DSC** (Disc-Wiederholung) wird der Anfang jedes Titels der gewählten Disc etwa 10 Sekunden lang gespielt. Bei **MCD** (Multi-CD-Player-Wiederholung) wird der Anfang des ersten Titels jeder Disc etwa 10 Sekunden lang gespielt.

1 Wählen Sie den Wiederholbereich.

Siehe *Wiederholwiedergabe* auf Seite 23.

2 Drücken Sie **FUNCTION**, um **SCAN** zu wählen.

Drücken Sie **FUNCTION**, bis **SCAN** angezeigt wird.

3 Drücken Sie **▲**, um die Anspielwiedergabe einzuschalten.

SCAN :ON erscheint im Display. Die ersten 10 Sekunden jedes Titels der momentanen Disc (oder des ersten Titels jeder Disc) werden gespielt.

4 Bei Erreichen des gewünschten Titels (oder der gewünschten Disc) drücken Sie **▼**, um die Anspielwiedergabe auszuschalten.

SCAN :OFF erscheint im Display. Der Titel (oder die Disc) wird dann fortgesetzt gespielt.

- Wenn die Anzeige automatisch auf Wiedergabe zurückgeschaltet worden ist, wählen Sie **SCAN** erneut, indem Sie **FUNCTION** betätigen.



Hinweis

- Nachdem Titel oder Discs bis zum Ende angespielt worden sind, beginnt wieder die normale Titelwiedergabe.

Pausieren der CD-Wiedergabe

Die Wiedergabe einer CD kann vorübergehend gestoppt werden.

1 Drücken Sie **FUNCTION**, um **PAUSE** zu wählen.

Drücken Sie **FUNCTION**, bis **PAUSE** angezeigt wird.

2 Drücken Sie **▲**, um **Pause** einzuschalten.

PAUSE :ON erscheint im Display. Die Wiedergabe des momentanen Titels wird auf Pause geschaltet.

Multi-CD-Player

3 Drücken Sie ▼, um Pause auszuschalten.

PAUSE:OFF erscheint im Display. Die Wiedergabe wird von der Pausenstelle ab fortgesetzt. 

Gebrauch von ITS-Spiellisten

Mit ITS (Sofort-Titelwahl) können Sie sich eine Spielliste Ihrer Lieblingstitel aus den Titeln auf den Discs im Multi-CD-Player-Magazin anlegen. Nachdem Sie Ihre Lieblingstitel in die Spielliste aufgenommen haben, können Sie ITS-Wiedergabe einschalten, und nur diese Titel spielen lassen.

Anlegen einer Spielliste mit ITS-Programmierung

Mit ITS können Sie für maximal 100 Discs (mit Disc-Titel) bis zu 99 Titel pro Disc eingeben und abspielen. (Bei Multi-CD-Playern, die vor den Modellen CDX-P1250 und CDX-P650 vertrieben worden sind, können bis zu 24 Titel in der Playliste gespeichert werden.)

1 Spielen Sie die CD ab, die Sie programmieren wollen.

Drücken Sie ▲ oder ▼, um eine CD zu wählen.

2 Drücken und halten Sie FUNCTION gedrückt, bis TITLE IN im Display erscheint, und betätigen Sie dann FUNCTION, um ITS zu wählen.

Nachdem **TITLE IN** angezeigt worden ist, drücken Sie **FUNCTION** wiederholt, und die folgenden Funktionen werden angezeigt: **TITLE IN** (Disc-Titeleingabe)—**ITS** (ITS-Programmierung)

3 Wählen Sie einen gewünschten Titel, indem Sie ◀ oder ▶ drücken.

4 Drücken Sie ▲, um den momentan spielenden Titel in die Spielliste aufzunehmen.

IN wird kurz angezeigt, und der gerade spielende Titel wird in die Spielliste aufgenommen.

5 Zum Zurückschalten auf die Wiedergabeanzeige drücken Sie BAND/ESC.



Hinweis

- Nachdem Daten für 100 Discs gespeichert worden sind, werden die ältesten Daten durch die für eine neue Disc überschrieben.

Wiedergabe von der ITS-Spielliste

ITS-Wiedergabe gestattet das Abspielen von Titeln der ITS-Spielliste. Nach Aktivierung der ITS-Wiedergabe beginnt der Multi-CD-Spieler mit dem Abspielen der Titel in der ITS-Spielliste.

1 Wählen Sie den Wiederholbereich.

Siehe *Wiederholwiedergabe* auf Seite 23.

2 Drücken Sie FUNCTION, um ITS-P zu wählen.

Drücken Sie **FUNCTION**, bis **ITS-P** angezeigt wird.

3 Drücken Sie ▲, um die ITS-Wiedergabe einzuschalten.

ITS-P:ON erscheint im Display. Die Wiedergabe beginnt mit den Titeln aus der Spielliste, die innerhalb des zuvor gewählten Bereichs liegen, **MCD** (Multi-CD-Player-Wiederholung) oder **DSC** (Disc-Wiederholung).

- Wenn keine Titel im momentanen Bereich für ITS-Wiedergabe programmiert sind, wird **ITS EMPTY** angezeigt.

4 Drücken Sie ▼, um die ITS-Wiedergabe auszuschalten.

ITS-P:OFF erscheint im Display. Die Wiedergabe erfolgt in der normalen Reihenfolge vom momentan spielenden Titel der aktuellen CD an.

Löschen eines Titels aus der ITS-Spielliste

Bei eingeschalteter ITS-Wiedergabe kann ein Titel aus der ITS-Spielliste gelöscht werden. Wenn ITS-Wiedergabe bereits eingeschaltet ist, fahren Sie mit Schritt 2 fort. Wenn ITS-Wiedergabe noch nicht eingeschaltet ist, drücken Sie **FUNCTION**.

1 Spielen Sie die CD ab, die einen Titel enthält, den Sie aus Ihrer ITS-Spielliste löschen wollen, und schalten Sie ITS-Wiedergabe ein.

Siehe *Wiedergabe von der ITS-Spielliste* auf Seite 25.

2 Drücken und halten Sie **FUNCTION** gedrückt, bis **TITLE IN** im Display erscheint, und betätigen Sie dann **FUNCTION**, um ITS zu wählen.

Nach Anzeige von **TITLE IN** drücken Sie **FUNCTION**, bis **ITS** im Display erscheint.

3 Wählen Sie einen gewünschten Titel, indem Sie ◀ oder ▶ drücken.

4 Drücken Sie ▼, um einen Titel aus der ITS-Spielliste zu löschen.

Der momentan spielende Titel wird aus der ITS-Spielliste gelöscht, und die Wiedergabe des nächsten Titels der Liste beginnt.

- Wenn sich keine weiteren Titel von der Spielliste mehr im momentanen Bereich befinden, wird **ITS EMPTY** angezeigt, und die normale Wiedergabe wird fortgesetzt.

5 Zum Zurückschalten auf die Wiedergabeanzeige drücken Sie **BAND/ESC**.

Löschen einer CD aus der ITS-Spielliste

Um alle Titel einer CD von der ITS-Spielliste zu löschen, muß ITS-Wiedergabe ausgeschaltet sein.

1 Spielen Sie die CD ab, die Sie löschen wollen.

Drücken Sie ▲ oder ▼, um eine CD zu wählen.

2 Drücken und halten Sie **FUNCTION** gedrückt, bis **TITLE IN** im Display erscheint, und betätigen Sie dann **FUNCTION**, um ITS zu wählen.

Nach Anzeige von **TITLE IN** drücken Sie **FUNCTION**, bis **ITS** im Display erscheint.

3 Drücken Sie ▼, um alle Titel der momentan spielenden CD aus der ITS-Spielliste zu löschen.

Alle Titel der momentan spielenden CD werden aus der Spielliste gelöscht und **ITS CLEAR** wird angezeigt.

4 Zum Zurückschalten auf die Wiedergabeanzeige drücken Sie **BAND/ESC**.



Gebrauch der Disc-Titelfunktionen

CD-Titel können eingegeben und angezeigt werden. Dann können Sie mühelos nach einer gewünschten Disc suchen und diese für Wiedergabe wählen.

Eingeben von Disc-Titeln

Bis zu 100 Disc-Titel (mit ITS-Spielliste) jeweils mit einer Länge von bis zu 10 Zeichen können im Multi-CD-Player gespeichert werden.

1 Lassen Sie die CD spielen, deren Titel Sie eingeben wollen.

Drücken Sie ▲ oder ▼, um eine CD zu wählen.

Multi-CD-Player

2 Drücken und halten Sie **FUNCTION** gedrückt, bis **TITLE IN** angezeigt wird.

Nachdem **TITLE IN** angezeigt worden ist, drücken Sie **FUNCTION** wiederholt, und die folgenden Funktionen werden angezeigt:

TITLE IN (Disc-Titeleingabe)—**ITS** (ITS-Programmierung)

- Bei Wiedergabe einer CD TEXT-Disc mit einem CD TEXT-kompatiblen Multi-CD-Player kann nicht auf **TITLE IN** geschaltet werden. Der Disc-Titel ist bereits auf der CD TEXT-Disc aufgezeichnet.

3 Drücken Sie **▲** oder **▼**, um ein Zeichen zu wählen.

Jeder Druck auf **▲** führt zur Anzeige eines Zeichens in der Folge **A B C ... X Y Z**, Ziffern und Symbole (**1 2 3 ... @ # <**). Jeder Druck auf **▼** führt zur Anzeige eines Zeichens in umgekehrter Reihenfolge, z.B. **Z Y X ... C B A**.

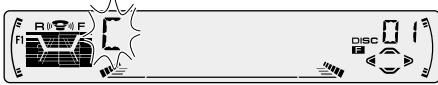

4 Drücken Sie **▶**, um den Cursor zur nächsten Zeichenposition zu führen.

Bei Anzeige des gewünschten Zeichens drücken Sie **▶**, um den Cursor zur nächsten Position zu führen, und wählen Sie dann das nächste Zeichen. Drücken Sie **◀**, um im Display rückwärts zu gelangen.

5 Nach Eingabe des Titels verschieben Sie den Cursor zur letzten Position, indem Sie **▶** drücken.

Wenn Sie nun **▶** noch einmal drücken, wird der eingegebene Titel gespeichert.

6 Zum Zurückschalten auf die Wiedergabeanzeige drücken Sie **BAND/ESC**.



Hinweise

- Titel bleiben gespeichert, auch wenn Discs vom Magazin entnommen werden, und können nach erneutem Einsetzen der entsprechenden Discs wieder abgerufen werden.
- Nachdem Daten für 100 Discs gespeichert worden sind, werden die ältesten Daten durch die für eine neue Disc überschrieben.

Anzeigen von Disc-Titeln

Der Titel einer Disc, der zuvor eingegeben worden ist, kann angezeigt werden.

Drücken Sie **DISPLAY**.

Drücken Sie **DISPLAY** wiederholt, um zwischen den folgenden Einstellungen umzuschalten:

PLAY TIME (Wiedergabezeit)—**DISC TITLE** (Disc-Titel)

Bei Wahl von **DISC TITLE** wird der Titel der momentan spielenden Disc angezeigt.

- Wenn kein Titel für die momentan spielende Disc gespeichert ist, erscheint **NO TITLE**.

Wählen von Discs aus der Disc-Titelliste

Mit Disc-Titelliste können Sie sich eine Liste der Disc-Titel anzeigen lassen, die in den Multi-CD-Player eingegeben worden sind, und einen davon für Wiedergabe auswählen.

1 Drücken Sie **FUNCTION**, um **TITLE LIST** zu wählen.

Drücken Sie **FUNCTION**, bis **TITLE LIST** angezeigt wird.

2 Drücken Sie **◀** oder **▶**, um durch die Liste der eingegebenen Titel zu scrollen.

- Im Falle einer Disc, deren Titel nicht eingegeben worden sind, erfolgt keine Anzeige.

3 Drücken Sie **▲**, um Ihren Lieblings-CD-Titel abzuspielen.

Dieser Titel beginnt zu spielen.

Gebrauch von CD TEXT-Funktionen

Diese Funktionen stehen nur bei Gebrauch eines CD TEXT-kompatiblen Multi-CD-Players zur Verfügung.

Discs können bei der Herstellung mit gewissen Informationen versehen werden. Derartige Informationen können CD-Titel, Titelname, Künstlername und Wiedergabezeit umfassen. Solche Discs nennt man CD TEXT-Discs. Nur diese speziell codierten CD TEXT-Discs unterstützen die nachstehend aufgeführten Funktionen.

Anzeigen von Titeln auf CD TEXT-Discs

Drücken Sie **DISPLAY**, wenn Sie eine CD TEXT-Disc mit dem Multi-CD-Player abspielen.

Drücken Sie **DISPLAY** wiederholt, um zwischen den folgenden Einstellungen umzuschalten:

PLAY TIME (Wiedergabezeit)—**DISC TITLE** (Disc-Titel)—**D.ARTIST** (Disc-Künstler)—**TRK TITLE** (Titelname)—**T.ARTIST** (Titel-Künstler)

- Wenn keine speziellen Informationen auf einer CD TEXT-Disc aufgezeichnet sind, wird **NO XXXX** angezeigt (z.B. **NO D-TITLE**).

Scrollen von Titeln im Display

Bei diesem Gerät können nur die ersten 10 Zeichen von **DISC TITLE**, **D.ARTIST**, **TRK TITLE** und **T.ARTIST** angezeigt werden. Wenn die aufgezeichneten Informationen länger als 10 Zeichen sind, kann der Text nach links verschoben werden, um die restlichen Zeichen sehen zu können.

Drücken und halten Sie **DISPLAY** gedrückt, bis sich der Titel nach links zu verschieben beginnt.

Der Rest des Titels erscheint im Display.

Multi-CD-Player

Gebrauch von Kompression und Baßverstärkung

Diese Funktionen können Sie nur mit einem Multi-CD-Player einsetzen, der diese unterstützt. Mit den Funktionen COMP (Kompression) und DBE (Dynamische Baßverstärkung) können Sie die Klangwiedergabequalität des Multi-CD-Players einstellen. Jede der Funktionen ermöglicht eine Einstellung in zwei Stufen. Die COMP-Funktion balanciert den Ausgang der lautereren und weicheren Töne bei größeren Lautstärken aus. DBE verstärkt Baßpegel, um der Wiedergabe einen volleren Klang zu verleihen. Probieren Sie jeden einzelnen Effekt der Reihe nach und setzen Sie den ein, der die Wiedergabe des Titels/der CD, den/die Sie gerade hören, am besten zur Geltung bringt.

1 Drücken Sie **FUNCTION**, um **COMP** zu wählen.

Drücken Sie **FUNCTION**, bis **COMP** angezeigt wird.

- Wenn der Multi-CD-Player COMP/DBE nicht unterstützt, wird bei einem Versuch, diese Funktion zu wählen, **NO COMP** angezeigt.

2 Drücken Sie **▲** oder **▼**, um Ihre bevorzugte Einstellung zu wählen.

Drücken Sie **▲** oder **▼** wiederholt, um zwischen den folgenden Einstellungen umzuschalten:

**COMP OFF—COMP 1—COMP 2—COMP OFF—
DBE 1—DBE 2** 

Einführung zu Audio-Einstellungen

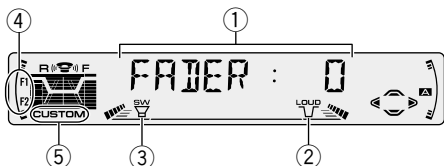

- ① **Anzeige AUDIO**
Zeigt den Audio-Einstellstatus.
- ② **Anzeige LOUD**
Erscheint im Display, wenn Loudness eingeschaltet ist.
- ③ **Anzeige SW**
Erscheint im Display, wenn der Subwoofer eingeschaltet wird.
- ④ **Anzeige F1 oder F2**
Je nach **SFEQ**-Einstellung leuchtet die Anzeige **F1** oder **F2**.
- ⑤ **Anzeige CUSTOM**
Erscheint im Display, wenn die Entzerrung eingestellt wird.

Drücken Sie **AUDIO**, um die Audio-Funktionsbezeichnungen zur Anzeige zu bringen.

Drücken Sie **AUDIO** wiederholt, um zwischen den folgenden Audio-Funktionen umzuschalten:

FADER (Balance-Einstellung)—**EQ** (Equalizer-Kurven-Feineinstellung)—**BASS** (Tiefen)—**TRE** (Höhen)—**LOUD** (Loudness)—**SUB.W** (Subwoofer-Ausgang)—**80HZ0** (Subwoofer-Einstellungen)—**SLA** (Programmquellen-Pegeleinstellung)

- Bei Wahl des UKW-Tuners als Programmquelle kann nicht auf **SLA** geschaltet werden.
- Zum Zurückschalten auf die Anzeige jeder Programmquelle drücken Sie **BAND/ESC**.



Hinweise

- Falls die Audio-Funktion nicht innerhalb von 30 Sekunden aktiviert wird, schaltet das Display automatisch wieder auf die Programmquellenanzeige zurück.
- Die Audio-Menüfunktionen hängen von der Einstellung für den hinteren Ausgang im Ausgangseinstellmenü ab. Siehe *Umschalten der Heckausgangseinstellung* auf Seite 37. ■

Audio-Einstellungen

Einstellen des Klangfokus-Equalizers

Klären des Klangbildes von Stimmen und Instrumenten ermöglicht einfaches Einrichten von natürlichen, angenehmen Klangumgebungen.

Bei sorgfältiger Wahl der Sitzpositionen wird ein noch größerer Hörgenuß erreicht.

Zum Klangfokus-Equalizer

- **FRT1** betont die Höhen im vorderen Ausgang und die Bässe im hinteren Ausgang.

- **FRT2** betont die Höhen und Bässe im vorderen Ausgang und die Bässe im hinteren Ausgang. (Die Baßbetonung ist vorne und hinten gleich.)

Für **FRT1** und **FRT2** bietet die Einstellung **HI** einen stärkeren Effekt als die Einstellung **LOW**.

1 Drücken Sie **SFEQ**, um den gewünschten **SFEQ-Modus** zu wählen.

Drücken Sie **SFEQ** wiederholt, um zwischen den folgenden Einstellungen umzuschalten:

FRT1-HI (vorne 1-hoch)—**FRT1-LOW** (vorne 1-niedrig)—**FRT2-HI** (vorne 2-hoch)—**FRT2-LOW** (vorne 2-niedrig)—**CUSTOM** (benutzerspezifisch)—**SFEQ OFF** (Aus)

Gewählter Modus (z.B. **F1**) erscheint im Display.

2 Drücken Sie ◀ oder ▶, um die gewünschte **Position** zu wählen.

Drücken Sie ◀ oder ▶, bis die gewünschte Position im Display erscheint.

L (Links)—**C** (Mitte)—**R** (Rechts)



Hinweis

- Wenn Sie die Bässe bzw. Höhen einstellen, speichert **CUSTOM** einen **SFEQ**-Modus, in dem Bässe und Höhen nach Ihrem persönlichen Geschmack eingestellt sind.

Gebrauch der Balance-Einstellung

Sie können eine Überblend-/Balance-Einstellung wählen, die eine ideale Hörumgebung für alle Insassen bietet.

1 Drücken Sie **AUDIO**, um **FADER** zu wählen.

Drücken Sie **AUDIO**, bis **FADER** angezeigt wird.

- Wenn die Balance zuvor eingestellt worden ist, wird **BAL** angezeigt.

2 Betätigen Sie ▲ oder ▼, um die **Front-/Heck-Lautsprecherbalance** einzustellen.

Mit jedem Druck auf ▲ oder ▼ wird der Lautstärkeschwerpunkt nach vorne oder hinten verlagert.

- **FADER :F15 – FADER :R15** wird bei

Verlagerung des Lautstärkeschwerpunkts von vorne nach hinten angezeigt.

- **FADER : 0** ist die richtige Einstellung, wenn nur zwei Lautsprecher in Gebrauch sind.

- Wenn als Heckausgang Subwoofer eingestellt ist, kann die Front-/Heck-Lautsprecherbalance nicht eingestellt werden. Siehe *Umschalten der Heckausgangseinstellung* auf Seite 37.

3 Betätigen Sie ◀ oder ▶, um die **Links-/Rechts-Lautsprecherbalance** einzustellen.

Wenn ◀ oder ▶ gedrückt wird, wird **BAL : 0**

angezeigt. Mit jedem Druck auf ◀ oder ▶ wird der Lautstärkeschwerpunkt nach links oder rechts verlagert.

- **BAL :L9 – BAL :R9** wird angezeigt, während der Lautstärkeschwerpunkt von links nach rechts verlagert wird.

Gebrauch des Equalizers

Mit dem Equalizer können Sie die Entzerrung wunschgemäß an die akustischen Eigenschaften des Fahrgastraums anpassen.

Abrufen von Entzerrungskurven

Sieben Entzerrungskurven sind jederzeit abrufbar gespeichert. Nachfolgend sind die Entzerrungskurven aufgelistet:

Display	Equalizer-Kurve
POWERFUL	Powerful (Kräftig)
NATURAL	Natürlich
VOCAL	Gesang
CUSTOM1, 2	Individuell 1, 2
EQ FLAT	Linear
SUPER BASS	Super-Baß

- **CUSTOM1** und **CUSTOM2** sind benutzerdefinierte Entzerrungskurven.
- Für jede Quelle kann eine separate Kurve **CUSTOM1** geschaffen werden. (Der eingebaute CD-Player und der Multi-CD-Player werden automatisch auf die gleiche Equalizer-Kurveneinstellung eingestellt.)
- Wenn Sie für eine andere Kurve als **CUSTOM2** eine Einstellung durchführen, werden die Equalizer-Kurveneinstellungen automatisch in **CUSTOM1** gespeichert.
- Eine Kurve **CUSTOM2** kann gemeinsam für alle Quellen geschaffen werden.
- Wenn Sie Einstellungen machen, während die Kurve **CUSTOM2** gewählt ist, wird die Kurve **CUSTOM2** aktualisiert.
- Bei Wahl von **EQ FLAT** bleibt der ursprüngliche Klang unverändert. Eine nützliche Funktion zur Überprüfung des Effekts von Entzerrungskurven durch Hin- und Herschalten zwischen **EQ FLAT** und einer bestimmten Entzerrungskurve.

Drücken Sie EQ, um den Equalizer zu wählen.

- Wurde der Equalizer zuvor auf eine andere Entzerrungskurve als **POWERFUL** eingestellt, wird der Name dieser Kurve angezeigt, z.B. **NATURAL, VOCAL, CUSTOM1, CUSTOM2, EQ FLAT** oder **SUPER BASS**.

Einstellen von Entzerrungskurven

Die Einstellungen der momentan gewählten Equalizer-Kurve können wunschgemäß geändert werden. Abgeänderte Equalizer-Kurveneinstellungen werden unter **CUSTOM1** oder **CUSTOM2** gespeichert.

1 Drücken Sie AUDIO, um den Equalizer zu wählen.

Drücken Sie **AUDIO**, bis **EQ-LOW/EQ-MID/EQ-HIGH** angezeigt wird.

2 Den Bereich, der eingestellt werden soll, mit ◀▶ wählen.

EQ-LOW (Tiefen)—**EQ-MID** (Mitten)—**EQ-HIGH** (Höhen)

3 Betätigen Sie ▲ oder ▼, um die Entzerrungskurve einzustellen.

Mit jedem Druck auf ▲ oder ▼ wird die Entzerrungskurve jeweils betont oder abgeschwächt.

- **+6 – –6** wird angezeigt, während die Entzerrungskurve betont oder abgeschwächt wird.
- Der tatsächliche Einstellbereich hängt von der gewählten Entzerrungskurve ab.



Hinweis

- Falls Einstellungen vorgenommen werden, wenn eine andere Kurve als **CUSTOM2** gewählt ist, wird die ehemalige **CUSTOM1**-Kurve durch die neu eingestellte Kurve ersetzt.

Audio-Einstellungen

Equalizer-Kurven-Feineinstellung

Die Mittenfrequenz und der Q-Faktor (Kurvecharakteristik) jedes momentan gewählten Kurvenbands (**EQ-LOW/EQ-MID/EQ-HIGH**) kann eingestellt werden.

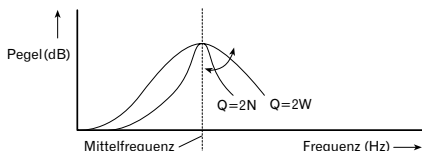

1 Drücken und halten Sie AUDIO, bis Frequenz und Q-Faktor (z.B., F-80 Q-1W) im Display erscheinen.

2 Drücken Sie AUDIO, um den Bereich zu wählen, der eingestellt werden soll.

Drücken Sie **AUDIO** wiederholt, um zwischen den folgenden Bändern umzuschalten.

EQ-LOW (Tiefen)—**EQ-MID** (Mitten)—**EQ-HIGH** (Höhen)

3 Drücken Sie ◀/▶, um die gewünschte Frequenz zu wählen.

Drücken Sie ◀ oder ▶, bis die gewünschte Frequenz im Display erscheint.

LOW: 40—80—100—160 (Hz)

MID: 200—500—1K—2K (Hz)

HIGH: 3K—8K—10K—12K (Hz)

4 Drücken Sie ▲/▼, um den gewünschten Q-Faktor zu wählen.

Drücken Sie ▲ oder ▼, bis der gewünschte Q-Faktor im Display erscheint.

2N—1N—1W—2W



Hinweis

- Falls Einstellungen vorgenommen werden, während eine andere Kurve als **CUSTOM2** gewählt ist, so wird die Kurve **CUSTOM1** aktualisiert.

Baßeinstellung

Sie können die Grenzfrequenz und den Baßpegel einstellen.

Im Modus **FRT1** hat die Baßeinstellung nur auf den hinteren Ausgang Einfluß, der vordere Ausgang kann nicht eingestellt werden.

1 Drücken Sie AUDIO, um BASS zu wählen.

Drücken Sie **AUDIO**, bis **BASS** im Display erscheint.

2 Die gewünschte Frequenz mit ◀/▶ wählen.

Drücken Sie ◀ oder ▶, bis die gewünschte Frequenz im Display erscheint.

40—63—100—160 (Hz)

3 Drücken Sie ▲ oder ▼, um den Baßpegel einzustellen.

Mit jedem Druck auf ▲ oder ▼ wird der Baßpegel erhöht oder vermindert. Die PegelEinstellung wird mit **+6—-6** angezeigt.

Höheneinstellung

Sie können die Grenzfrequenz und den Höhenpegel einstellen.

Im Modus **FRT1** und **FRT2** hat die Höheneinstellung nur auf den vorderen Ausgang Einfluß, der hintere Ausgang kann nicht eingestellt werden.

1 Drücken Sie **AUDIO**, um **TRE** zu wählen.

Drücken Sie **AUDIO**, bis **TRE** im Display erscheint.

2 Die gewünschte Frequenz mit ◀/▶ wählen.

Drücken Sie ◀ oder ▶, bis die gewünschte Frequenz im Display erscheint.

2K—4K—6K—10K (Hz)

3 Drücken Sie ▲ oder ▼, um den Höhenpegel einzustellen.

Mit jedem Druck auf ▲ oder ▼ wird der Höhenpegel erhöht oder vermindert. Die Pegeleinstellung wird mit **+6 — -6** angezeigt.

Einstellen von Loudness

Die Loudness-Funktion schafft einen Ausgleich für die Schwäche des menschlichen Gehörs bei der Wahrnehmung von leisen Tönen im Tiefen- und Höhenbereich.

1 Drücken Sie **AUDIO**, um **LOUD** zu wählen.

Drücken Sie **AUDIO**, bis **LOUD** angezeigt wird.

2 Drücken Sie ▲, um Loudness einzuschalten.

Loudness-Pegel (z.B., **LOUD :MID**) erscheint im Display.

3 Drücken Sie ◀ oder ▶, um den Pegel zu wählen.

Drücken Sie ◀ oder ▶, bis der gewünschte Pegel im Display erscheint.

LOW (Tiefen)—**MID** (Mitten)—**HI** (Höhen)

4 Drücken Sie ▼, um Loudness auszuschalten.

LOUD :OFF erscheint im Display.

Gebrauch des Subwoofer-Ausgangs

Dieses Gerät ist mit einem Subwoofer-Ausgang ausgestattet, der ein- oder ausgeschaltet werden kann. Bei Anschluß eines Subwoofers am Heckausgang, schalten Sie zunächst die Heckausgangseinstellung auf Subwoofer, dann schalten Sie den Subwoofer-Ausgang ein. Weitere Einzelheiten hierzu finden Sie auf Seite 38 unter *Umschalten der Heckausgangseinstellung*.

1 Drücken Sie **AUDIO**, um **SUB.W** zu wählen.

Bei Heckausgangseinstellung Subwoofer kann **SUB.W** gewählt werden. Drücken Sie **AUDIO**, bis **SUB.W** angezeigt wird.

2 Drücken Sie ▲, um den Subwoofer-Ausgang einzuschalten.

SUB.W :ON erscheint im Display. Der Subwoofer-Ausgang ist nun eingeschaltet.

3 Drücken Sie ▼, um den Subwoofer-Ausgang auszuschalten.

SUB.W :OFF erscheint im Display. Der Subwoofer-Ausgang ist nun ausgeschaltet.

Audio-Einstellungen

Einstellen der Subwoofer-Einstellungen

Wenn der Subwoofer-Ausgang eingeschaltet ist, können Absperrfrequenz und Ausgangspegel des Subwoofers eingestellt werden.

1 Drücken Sie **AUDIO**, um die Subwoofer-Einstellung zu wählen.

Wenn der Subwoofer-Ausgang eingeschaltet ist, kann die Subwoofer-Einstellung gewählt werden. Drücken Sie **AUDIO**, bis **80Hz** angezeigt wird.

- Wenn der Subwoofer zuvor eingestellt worden ist, wird die entsprechende Frequenz angezeigt, wie z.B. **50Hz** oder **125Hz**.

2 Drücken Sie **◀** oder **▶**, um die Absperrfrequenz zu wählen.

Drücken Sie **◀**, und **50Hz** wird angezeigt. Drücken Sie **▶**, und **125Hz** wird angezeigt. Vom Subwoofer werden nur solche Frequenzen ausgegeben, die unter denen im gewählten Bereich liegen.

3 Drücken Sie **▲** oder **▼**, um den Subwoofer-Ausgangspegel einzustellen.

Mit jedem Druck auf **▲** oder **▼** wird der Pegel des Subwoofers erhöht oder gesenkt (z.B. **+6** zu **-6**).

Drücken Sie **▲** oder **▼**, bis der gewünschte Wert angezeigt wird. 

Einstellen von Programmquellenpegeln

Mit SLA (Programmquellen-Pegeleinstellung) kann der Lautstärkepegel jeder Programmquelle eingestellt werden, um plötzliche Lautstärkeänderungen beim Umschalten von Programmquellen zu vermeiden.

- Die Einstellungen beruhen auf der UKW-Lautstärke, die unverändert bleibt.

1 Vergleichen Sie die UKW-Tuner-Lautstärke mit dem Pegel der Programmquelle, die Sie einstellen wollen (z.B. den eingebauten CD-Player).

2 Drücken Sie **AUDIO**, um SLA zu wählen.

Drücken Sie **AUDIO**, bis **SLA** angezeigt wird.

3 Betätigen Sie **▲** oder **▼**, um die Programmquellen-Lautstärke einzustellen.

Mit jedem Druck auf **▲** oder **▼** wird die Programmquellen-Lautstärke erhöht oder gesenkt.

- **SLA :+4 – SLA :-4** wird angezeigt, während die Programmquellen-Lautstärke erhöht oder gesenkt wird.



Hinweise

- Da die UKW-Tuner-Lautstärke maßgebend ist, kann Programmquellen-Pegeleinstellung für den UKW-Tuner nicht durchgeführt werden.
- Die MW/LW-Tuner-Lautstärke kann mit SLA ebenfalls eingestellt werden.
- Eingebauter CD-Player und Multi-CD-Player werden automatisch auf den gleichen Programmquellen-Lautstärkepegel eingestellt. 

Bestimmen der Grundeinstellungen

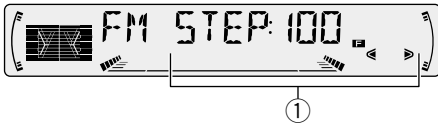

Die Grundeinstellungen bestimmen die Ausgangswerte für verschiedene Geräteeinstellungen.

① Anzeige FUNCTION

Zeigt den Funktionsstatus.

1 Drücken und halten Sie SOURCE gedrückt, bis das Gerät ausschaltet.

2 Drücken und halten Sie FUNCTION gedrückt, bis FM STEP angezeigt wird.

3 Drücken Sie FUNCTION, um eine der Grundeinstellungen zu wählen.

Drücken Sie **FUNCTION** wiederholt, um zwischen den folgenden Einstellungen umzuschalten:

**FM STEP—A-PI—WARN—AUX—DIMMER—
FRT + REAR—HANDS-F—TEL-SRC**

Gehen Sie für jede einzelne Einstellung gemäß nachfolgenden Anweisungen vor.

- Zum Verlassen der Grundeinstellungen drücken Sie **BAND/ESC**.
- Sie können die Grundeinstellungen auch verlassen, indem Sie **FUNCTION** gedrückt halten, bis das Gerät ausschaltet.

Einstellen des UKW-Kanalrasters

Bei Suchlauf-Abstimmung wird normalerweise das 50-kHz-UKW-Kanalraster verwendet. Wenn AF oder TA eingeschaltet ist, ändert sich das Kanalraster automatisch zu 100 kHz. Es könnte vorteilhaft sein, das Kanalraster für AF-Betrieb auf 50 kHz einzustellen.

1 Drücken Sie FUNCTION, um FM STEP zu wählen.

Drücken Sie **FUNCTION** wiederholt, bis **FM STEP** angezeigt wird.

2 Wählen Sie das UKW-Kanalraster mit ◀/▶.

Durch Drücken von ◀/▶ wird das UKW-Kanalraster zwischen 50 kHz und 100 kHz umgeschaltet, während AF oder TA eingeschaltet ist. Das gewählte UKW-Kanalraster erscheint im Display.



Hinweis

- Bei manueller Abstimmung bleibt das Kanalraster auf 50 kHz eingestellt.

Umschalten von Auto-PI-Suchlauf

Das System kann automatisch nach einer anderen Station mit derselben Programmierung suchen, selbst bei einem Stationsabwurf.

1 Drücken Sie FUNCTION, um A-PI zu wählen.

Drücken Sie **FUNCTION** wiederholt, bis **A-PI** angezeigt wird.

2 Wählen Sie A-PI Ein oder Aus mit ▲/▼.

Durch Drücken von ▲/▼ wird **A-PI** zwischen dem Ein- und Ausschaltzustand umgeschaltet, und der momentane Status wird angezeigt (z.B. **A-PI :ON**).

Grundeinstellungen

Umschalten des Warntons

Wenn die Frontplatte nicht innerhalb von fünf Sekunden nach Ausschalten der Zündung abgenommen wird, ertönt ein Warnton. Dieser Warnton kann abgeschaltet werden.

1 Drücken Sie **FUNCTION** wiederholt, um **WARN** zu wählen.

Drücken Sie **FUNCTION**, bis **WARN** angezeigt wird.

2 Wählen Sie **WARN Ein oder Aus** mit **▲/▼**.

Durch Drücken von **▲/▼** wird **WARN** zwischen dem Ein- und Ausschaltzustand umgeschaltet, und der momentane Status wird angezeigt (z.B. **WARN :ON**).

Umschalten der AUX-Einstellung

Mit diesem Gerät können auch externe Geräte (AUX) verwendet werden. Für den Gebrauch zusätzlicher, an diesem Gerät angeschlossener Ausrüstung aktivieren Sie die Zusatz-Einstellung.

1 Drücken Sie **FUNCTION**, um **AUX** zu wählen.

Drücken Sie **FUNCTION** wiederholt, bis **AUX** angezeigt wird.

2 Wählen Sie **AUX Ein oder Aus** mit **▲/▼**.

Durch Drücken von **▲/▼** wird **AUX** zwischen dem Ein- und Ausschaltzustand umgeschaltet, und der momentane Status wird angezeigt (z.B. **AUX :ON**).

Umschalten der Dimmer-Einstellung

Um zu vermeiden, daß das Display bei Dunkelheit zu hell wird, blendet es automatisch ab, wenn die Scheinwerfer des Wagens eingeschaltet werden. Der Dimmer kann ein- oder ausgeschaltet werden.

1 Drücken Sie **FUNCTION**, um **DIMMER** zu wählen.

Drücken Sie **FUNCTION** wiederholt, bis **DIMMER** angezeigt wird.

2 Wählen Sie **DIMMER Ein oder Aus** mit **▲/▼**.

Durch Drücken von **▲/▼** wird **DIMMER** zwischen dem Ein- und Ausschaltzustand umgeschaltet, und der momentane Status wird angezeigt (z.B. **DIMMER :ON**).

Umschalten der Heckausgangseinstellung

Der Heckausgang dieses Systems (Hecklautsprecher-Leitungsausgang und RCA-Heckausgang) kann für

Vollbereichslautsprecher- oder Subwoofer-Anschluß verwendet werden. Wenn die Heckausgangseinstellung auf Subwoofer geschaltet wird, kann eine

Hecklautsprecherzuleitung direkt ohne Gebrauch eines zusätzlichen Verstärkers an einen Subwoofer angeschlossen werden.

- Wenn ein Subwoofer an den Heckausgang angeschlossen wird, stellen Sie die Ausgangseinstellung auf Subwoofer.
- Auch wenn diese Einstellung geändert wird, erfolgt keine Ausgabe, bis der Subwoofer-Ausgang eingeschaltet wird (siehe *Gebrauch des Subwoofer-Ausgangs* auf Seite 34).
- Durch diese Einstellung werden Hecklautsprecher-Leitungsausgang und RCA-Heckausgang gleichzeitig umgeschaltet.

1 Drücken Sie **FUNCTION**, um den Heckausgang-Einstellmodus zu wählen.

Drücken Sie **FUNCTION** wiederholt, bis **FRT+REAR** angezeigt wird.

- In der Heckausgang-Einstellung "Subwoofer" wird **FRT+S/W** angezeigt.

2 Wählen Sie Vollbereichslautsprecher oder Subwoofer mit ◀/▶.

Durch Drücken von ◀/▶ wird zwischen **FRT+REAR** (Vollbereichslautsprecher) und **FRT+S/W** (Subwoofer) umgeschaltet, und der entsprechende Status wird angezeigt. 

Umschalten des Freisprech-Telefonierens

Das Freisprech-Telefonieren kann gemäß dem Anschluß des verwendeten Mobiltelefons aktiviert und deaktiviert werden.

Wenn Sie die Freisprech-Einheit (im Handel erhältlich) verwenden, wählen Sie **HANDS-F:ON**.

1 Drücken Sie **FUNCTION**, um **HANDS-F** zu wählen.

Drücken Sie **FUNCTION** wiederholt, bis **HANDS-F** angezeigt wird.

2 Das Freisprech-Telefonieren kann mit ▲/▼ ein- und ausgeschaltet werden.

Durch Drücken von ▲/▼ wird **HANDS-F** ein-/ausgeschaltet, und der entsprechende Status wird angezeigt (z.B., **HANDS-F:ON**). 

Umschalten von Telefon-Stummschaltung/Dämpfung

Wenn Sie die Freisprech-Einheit nicht verwenden (wenn **HANDS-F:OFF** gewählt ist), kann Stummschaltung oder Dämpfung gewählt werden.

1 Drücken Sie **FUNCTION**, um **TEL** zu wählen.

Drücken Sie **FUNCTION** wiederholt, bis **TEL** angezeigt wird.

2 Das Freisprech-Telefonieren kann mit den Tasten ◀/▶ ein- und ausgeschaltet werden.

Durch Drücken von ◀/▶ wird zwischen **TEL:MUTE** (Stummschaltung) und **TEL:ATT** (Dämpfung) umgeschaltet, und der entsprechende Status wird angezeigt. 

Umschalten der Telefonbereitschaft

Wenn Sie die Freisprech-Einheit benutzen wollen, ohne andere Signalquellen dieses Gerätes wiederzugeben, aktivieren Sie die Telefonbereitschaft.

1 Drücken Sie **FUNCTION**, um **TEL-SRC** zu wählen.

Drücken Sie **FUNCTION** wiederholt, bis **TEL-SRC** angezeigt wird.

2 Die Telefonbereitschaft kann mit ▲/▼ ein- und ausgeschaltet werden.

Durch Drücken von ▲/▼ wird **TEL-SRC** ein-/ausgeschaltet, und der entsprechende Status wird angezeigt.



Hinweis

- Sie können die Telefonbereitschafts-Betriebsart wählen, wenn Sie **HANDS-F:ON** in der Freisprech-Betriebsart gewählt haben. 

Andere Funktionen

Gebrauch der AUX-Programmquelle

Ein IP-BUS-RCA-Zwischenverbinder, wie z.B. CD-RB20 oder CD-RB10 (Sonderzubehör), ermöglicht den Anschluß dieses Geräts an zusätzliche Ausrüstung mit RCA-Ausgang. Weitere Einzelheiten hierzu entnehmen Sie bitte der Bedienungsanleitung für den IP-BUS-RCA-Zwischenverbinder.

Wählen von AUX als Programmquelle

Drücken Sie SOURCE, um AUX als Programmquelle zu wählen.

Drücken Sie **SOURCE**, bis **AUX** angezeigt wird.

- Wenn die AUX-Einstellung nicht eingeschaltet ist, kann **AUX** nicht gewählt werden. Weitere Einzelheiten hierzu finden Sie auf Seite 37 unter *Umschalten der AUX-Einstellung*.

Einstellen des AUX-Namens

Der Name, der für die **AUX**-Programmquelle angezeigt wird, kann geändert werden.

1 Nachdem Sie AUX als Programmquelle gewählt haben, drücken und halten Sie FUNCTION gedrückt, bis TITLE IN im Display erscheint.

2 Drücken Sie ▲ oder ▼, um ein Zeichen zu wählen.

Jeder Druck auf ▲ führt zur Anzeige eines Zeichens in der Folge **A B C ... X Y Z**, Ziffern und Symbole (**1 2 3 ... @ # <**). Jeder Druck auf ▼ führt zur Anzeige eines Zeichens in umgekehrter Reihenfolge, z.B. **Z Y X ... C B A**.



3 Drücken Sie ►, um den Cursor zur nächsten Zeichenposition zu führen.

Bei Anzeige des gewünschten Zeichens drücken Sie ►, um den Cursor zur nächsten Position zu führen, und wählen Sie dann das nächste Zeichen. Drücken Sie ◀, um im Display rückwärts zu gelangen.

4 Nach Eingabe des Titels verschieben Sie den Cursor zur letzten Position, indem Sie ► drücken.

Wenn Sie nun ► noch einmal drücken, wird der eingegebene Titel gespeichert.

5 Zum Zurückschalten auf die Wiedergabeanzeige drücken Sie BAND/ESC.



Gebrauch der Telefon-Stummschaltungs-/Dämpfungsfunktion und Freisprech-Funktion

Telefon-Stummschaltungs-/Dämpfungsfunktion

Der Ton von diesem System wird automatisch stummgeschaltet oder gedämpft, wenn eine Verbindung über ein an dieses Gerät angeschlossenes Zellular-Telefon zustande kommt.

Wenn Sie **HANDS-F:OFF** für die Freisprech-Betriebsart im Ausgangseinstellmenü wählen, wird die Mobiltelefon-Stummschaltungs-/Dämpfungsfunktion aktiviert (siehe Seite 38).

- Der Ton wird ausgeschaltet, **MUTE** oder **ATT** wird angezeigt, und es ist keine Audio-Einstellung mehr möglich.
- Nach Abbruch der Telefonverbindung wird der normale Betrieb fortgesetzt.

Freisprech-Funktion

Wenn Sie einen Anruf mit der Freisprech-Einheit empfangen oder tätigen, wird der Ton dieser Anlage automatisch stummgeschaltet und die Stimme des Gesprächsteilnehmers über die Lautsprecher wiedergegeben.

Wenn Sie **HANDS-F:ON** für die Freisprech-Betriebsart im Ausgangseinstellmenü wählen, wird die Freisprech-Funktion aktiviert (siehe Seite 38).



Hinweise

- Wenn ein Anruf getätigt oder empfangen wird, ist keine Signalquellenumschaltung möglich.
- Wenn ein Anruf getätigt oder empfangen wird, sind nur zwei Einstellungen (Lautstärke und Fader/Balance) möglich.
- Sobald die Telefonverbindung unterbrochen wird, wird der normale Betriebszustand wiederhergestellt.
- Die Telefonbereitschaft kann als Signalquelle gewählt werden, wenn **TEL-SRC:ON** für den Modus Telefonbereitschaft im Ausgangseinstellmenü gewählt wird (siehe Seite 38). 

Zusätzliche Informationen

CD-Player und Pflege

- Verwenden Sie nur CDs mit den unten gezeigten Compact Disc Digital Audio-Markierungen.



- Verwenden Sie nur normale, runde CDs. Falls eine unrunde CD irregulärer Form eingelegt wird, kann ein Stau im CD-Player verursacht, oder die CD nicht richtig wiedergegeben werden.



- Kontrollieren Sie alle CDs auf Risse, Kratzer und Verwellungen, bevor Sie sie abspielen. CDs mit Rissen, Kratzern oder Verwellungen können unter Umständen nicht richtig abgespielt werden. Verwenden Sie derartige Discs nicht.
- Vermeiden Sie eine Berührung der Abspielseite (unbedruckte Oberfläche) bei der Handhabung von Discs.
- Bewahren Sie die Discs bei Nichtgebrauch in deren Gehäusen auf.
- Halten Sie Discs von direkter Sonnenbestrahlung fern und setzen Sie sie auch keinen hohen Temperaturen aus.
- Kleben Sie keine Etiketten auf Discs auf, beschriften Sie sie nicht, und behandeln Sie sie nicht mit irgendwelchen Chemikalien.
- Zum Reinigen wischen Sie die Discs mit einem weichen Tuch von der Mitte zum Rand hin ab.



- Wenn die Wagenheizung bei niedrigen Temperaturen läuft, kann sich Feuchtigkeit auf Bauteilen im Inneren des CD-Players niederschlagen. Kondensation kann dazu führen,

daß der CD-Player nicht richtig funktioniert. Falls Sie vermuten, daß Kondensation ein Problem darstellt, schalten Sie den CD-Player aus, lassen Sie ihn etwa eine Stunde lang ausgeschaltet, so daß er trocknen kann, und trocknen Sie feuchte Discs mit einem weichen Tuch ab.

- Erschütterungen aufgrund von Unebenheiten der Fahrbahn können die CD-Wiedergabe unterbrechen.

CD-R/CD-RW-Discs

- CD-R (CD-Recordable) und CD-RW (CD-Rewritable)-Discs, die mit einem anderen CD-R/CD-RW-Gerät als einem Musik-CD-Recorder bespielt worden sind, können mit diesem CD-Player unter Umständen nicht richtig wiedergegeben werden.
- Auch nicht alle Musik-CD-R/CD-RW-Discs, selbst wenn sie mit einem Musik-CD-Recorder bespielt worden sind, können mit diesem CD-Player in jedem Fall richtig wiedergegeben werden. Dies kann auf abweichende Disc-Eigenschaften, Kratzern oder Schmutz auf der Disc zurückzuführen sein. Schmutz oder Kondenswasserbildung auf dem Objektiv in diesem Gerät kann die Wiedergabe ebenfalls verhindern.
- Titel und andere Textinformationen, die auf einer CD-R/CD-RW-Disc aufgezeichnet sind, werden von diesem Gerät unter Umständen nicht angezeigt.
- Dieses Gerät entspricht der Titelsprungfunktion von CD-R/CD-RW-Discs. Titel mit Sprunginformation werden automatisch übersprungen.
- Lesen Sie bitte vor dem Gebrauch von CD-R/CD-RW-Discs, die für diese Discs geltenden Vorsichtsmaßnahmen.

Bedeutung der Fehlermeldungen des eingebauten CD-Players

Wenn Störungen während CD-Wiedergabebetriebs auftreten, erscheint unter Umständen eine Fehlermeldung im Display. Wenn eine Fehlermeldung im Display erscheint, identifizieren Sie das Problem anhand der nachstehenden Tabelle und versuchen Sie es wie vorgeschlagen zu beheben. Falls der Fehler nicht aufgehoben werden kann, wenden Sie sich bitte an Ihren Händler oder ein Pioneer Service-Center in Ihrer Nähe.

Meldung	Ursache	Abhilfemaßnahme
ERROR-11, 12, 17, 30	Disc verschmutzt	Disc reinigen.
ERROR-11, 12, 17, 30	Disc verkratzt	Disc auswechseln.
ERROR-14	Disc leer	Disc überprüfen.
ERROR-10, 11, 12, 14, 17, 30, A0	Elektrische oder mechanische Störung	Zündung ein- und ausschalten, oder auf eine andere Programmquelle und dann wieder zurück zum CD-Player schalten.
ERROR-44	Alle Titel sind Sprungtitel	Disc auswechseln.
HEAT	CD-Player zu heiß	CD-Player ausschalten, bis er sich abgekühlt hat.



Zusätzliche Informationen

Technische Daten

Allgemeines

Stromversorgung	14,4 V Gleichspannung (Toleranz 10,8 – 15,1 V)
Erdungssystem	Negativ
Max. Leistungsaufnahme	10,0 A
Abmessungen (B × H × T):	
Einbaugröße	178 × 50 × 157 mm
Frontfläche	188 × 58 × 19 mm
Gewicht	1,5 kg

Verstärker

Max. Ausgangsleistung	50 W × 4, 50 W × 2 Kanäle/4 Ω + 70 W × 1 Kanal/2 Ω (für Subwoofer)
Dauer-Ausgangsleistung ...	27 W × 4 (DIN45324, +B = 14,4 V)
Lastimpedanz	4 Ω (4 – 8 Ω [2 Ω pro Kanal] zulässig)
Max. Preout-Ausgangspegel/ Ausgangsimpedanz	2,2 V/1 kΩ
Equalizer (parametrischer 3-Band-Equalizer)	
(Tiefen)	Frequenz: 40/80/100/160 Hz Q-Faktor: 0,35/0,59/0,95/1,15 (+6 dB bei Verstärkung) Pegel: ± 12 dB
(Mitten)	Frequenz: 200/500/1k/2k Hz Q-Faktor: 0,35/0,59/0,95/1,15 (+6 dB bei Verstärkung) Pegel: ± 12 dB
(Höhen)	Frequenz: 3,15k/8k/10k/12,5k Hz Q-Faktor: 0,35/0,59/0,95/1,15 (+6 dB bei Verstärkung) Pegel: ± 12 dB
Loudness-Kontur	
(Tiefen)	+3,5 dB (100 Hz), +3 dB (10 kHz)
(Mitten)	+10 dB (100 Hz), +6,5 dB (10 kHz)
(Höhen)	+11 dB (100 Hz), +11 dB (10 kHz) (Lautstärke: -30 dB)
Klangfarbenregler	
(Tiefen)	Frequenz: 40/63/100/160 Hz Pegel: ± 12 dB

(Höhen)	Frequenz: 2,5k/4k/6,3k/10k Hz Pegel: ± 12 dB
Subwoofer-Ausgang	
Frequenz	50/80/125 Hz
Steilheit	-12 dB/Oct
Pegel	± 12 dB

CD-Player

Typ	Compact-Disc-Digital- Audiosystem
Kompatible Disc	Compact-Disc
Signalformat:	
Abtastfrequenz	44,1 kHz
Anzahl der Quantelungsbits	16; linear
Frequenzgang	5 – 20.000 Hz (± 1 dB)
Signal-Rauschabstand	94 dB (1 kHz) (IEC-A-Netz)
Dynamikbereich	92 dB (1 kHz)
Anzahl der Kanäle	2 (Stereo)

UKW-Tuner

Frequenzbereich	87,5 – 108,0 MHz
Nutzempfindlichkeit	9 dBf (0,8 μV/75 Ω, Mono, Signal-Rauschabstand: 30 dB)
50-dB-Geräuschberuhigung	
.....	15 dBf (1,5 μV/75 Ω, Mono)
Signal-Rauschabstand	70 dB (IEC-A-Netz)
Verzerrungen	0,3% (bei 65 dBf, 1 kHz, Stereo)
Frequenzgang	30 – 15.000 Hz (± 3 dB)
Stereotrennung	40 dB (bei 65 dBf, 1 kHz)

MW-Tuner

Frequenzbereich	531 – 1.602 kHz (9 kHz)
Nutzempfindlichkeit	18 μV (Signal- Rauschabstand: 20 dB)
Trennschärfe	50 dB (± 9 kHz)

LW-Tuner

Frequenzbereich	153 – 281 kHz
Nutzempfindlichkeit	30 μV (Signal- Rauschabstand: 20 dB)
Trennschärfe	50 dB (± 9 kHz)



Hinweis

- Änderungen der technischen Daten und des Designs jederzeit vorbehalten. ■

PIONEER CORPORATION

4-1, MEGURO 1-CHOME, MEGURO-KU, TOKYO 153-8654, JAPAN

PIONEER ELECTRONICS (USA) INC.

P.O. Box 1540, Long Beach, California 90801-1540, U.S.A.

TEL: (800) 421-1404

PIONEER EUROPE NV

Haven 1087, Keetberglaan 1, B-9120 Melsele, Belgium

TEL: (0) 3/570.05.11

PIONEER ELECTRONICS AUSTRALIA PTY. LTD.

178-184 Boundary Road, Braeside, Victoria 3195, Australia

TEL: (03) 9586-6300

PIONEER ELECTRONICS OF CANADA, INC.

300 Allstate Parkway, Markham, Ontario L3R OP2, Canada

TEL: (905) 479-4411

PIONEER ELECTRONICS DE MEXICO, S.A. de C.V.

San Lorenzo 1009 3er. Piso Desp. 302

Col. Del Valle Mexico, D.F. C.P. 03100

TEL: 5-688-52-90

Published by Pioneer Corporation.
Copyright © 2001 by Pioneer Corporation.
All rights reserved.

Publication de Pioneer Corporation.
Copyright © 2001 Pioneer Corporation.
Tous droits de reproduction et de traduction
réservés.