

Tube Alternat

**F3027
(AP433)**

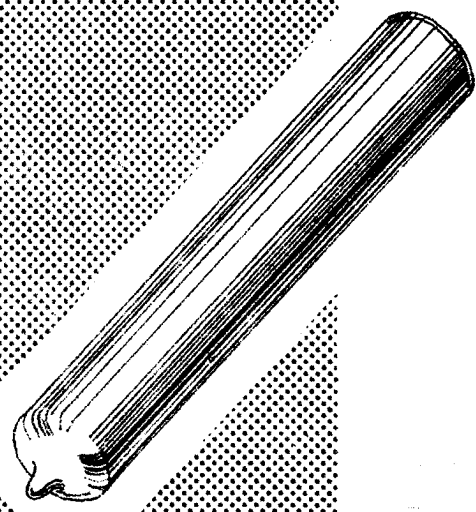

F3027 (AP433) 1200 à 1400 MHz

**TUBE PRÉ-ALTERNAT à COUPLAGE TOTAL
à LARGE BANDE**

Le tube F 3027 (AP 433) est un pré-TR qui s'insère dans un duplexeur à couplage total pour radar de 2,5 MW de puissance de crête et de 2,5 kW de puissance crête.

Il est formé d'une enceinte de verre contenant une atmosphère où siège l'arc UHF. Le courant de celui-ci se prolonge par déplacement à travers le verre vers des armatures intérieures métalliques. Cette disposition permet un faible temps de désionisation ainsi qu'une grande sécurité de fonctionnement.

CARACTÉRISTIQUES GÉNÉRALES

CARACTÉRISTIQUES NOMINALES D'UTILISATION

Unité	Nominales	Maximales
Puissance de crête	MW 2,5	3
Puissance moyenne	kW 2,5	3
Durée d'impulsion	µs 2,5	6
Durée de récurrence	ms 2,5	6

Masse : 0,5 kg



DIVISION TUBES ÉLECTRONIQUES
55, rue Greffulhe - Levallois-Perret (Seine) - PER 34-00

S. A. au Capital de 94.066.600 NF
Siège Social: 79, Bd HAUSSMANN, PARIS-8^e

CSF COMPAGNIE GÉNÉRALE DE TÉLÉGRAPHIE SANS FIL

Juin 1963

6306 - C1 - 1/8

CARACTÉRISTIQUES ÉLECTRIQUES POUR LE DUPLEXE R TYPE DANS LA BANDE DE 1200 A 1400 MHz ET POUR LES CARACTÉRISTIQUES NOMINALES

	Unité	Nominales	Maximales
Perte d'insertion	dB	0,1	0,6
Puissance de crête perdue dans la décharge à l'émission	MW	0,1	0,3
Puissance de crête de fuite vers le TR.	kW	1	50
Puissance de crête de fuite vers la charge	kW	15	100
Temps de désionisation à 3 dB	µs	20	50
Durée de vie moyenne garantie	h	500	
Temps de désionisation en fin de vie	µs		200

UTILISATION

Les dessins et photos ci-après montrent l'utilisation du pré-TR F 3027 (AP 433) dans le duplexeur de la bande 1 200 à 1 400 MHz.

La rangée des ressorts de contact avec les bandes métallisées du tube sont étudiées très soigneusement pour éviter les détériorations par effluage en puissance ainsi que par mauvais contact. Moyennant cette condition, le duplexeur fonctionne sans pressurisation des guides et sans refroidissement forcé.

Deux modèles de TR, pour la protection du récepteur, peuvent être employés indifféremment à la suite du duplexeur F 3027(AP 433).

Soit le tube F 3031(ARL 133) qui est en guide de hauteur réduite.

Soit l'ensemble de trois tubes F 3024 (AR 434) en guide normal à éléments éclateurs interchangeables.

Les photos jointes montrent les associations correspondantes d'AP et de TR.

ENCOMBEMENT

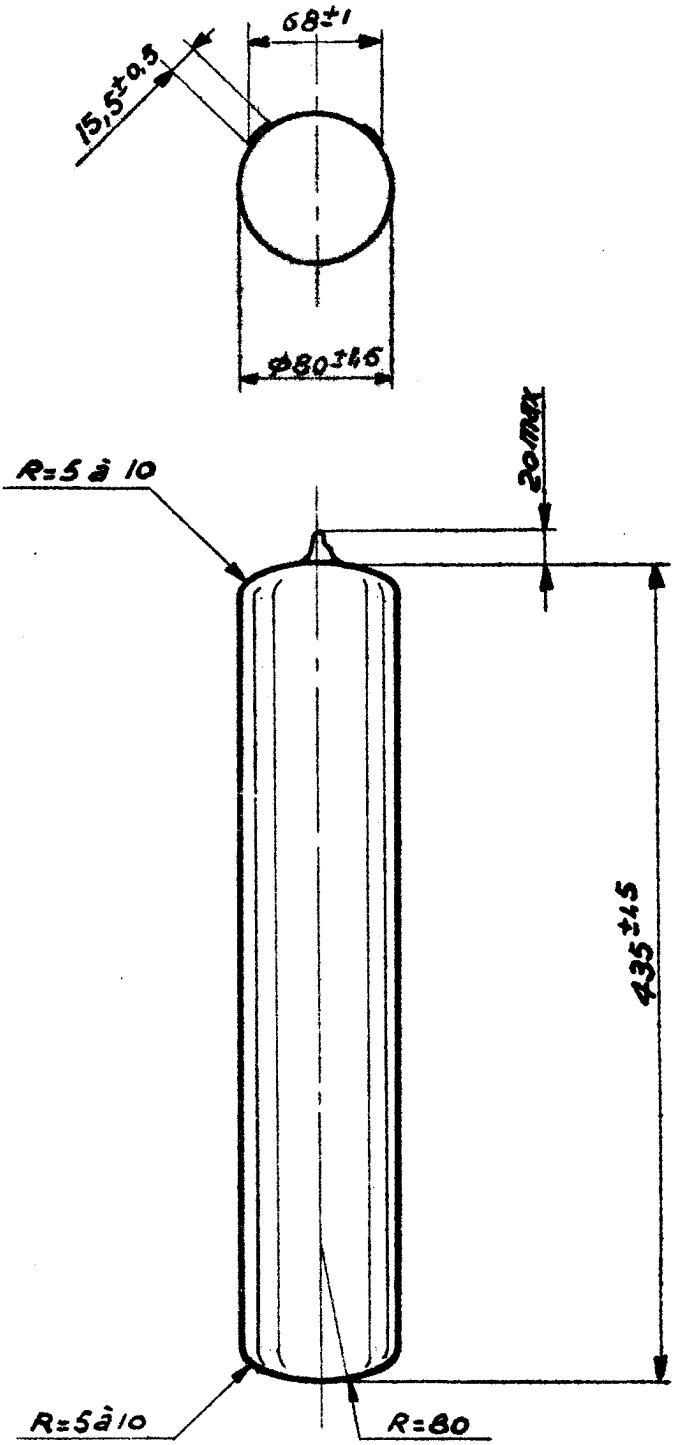

COUPE DU DUPLEXEUR F3027 (AP433) 1200-1400 MHz

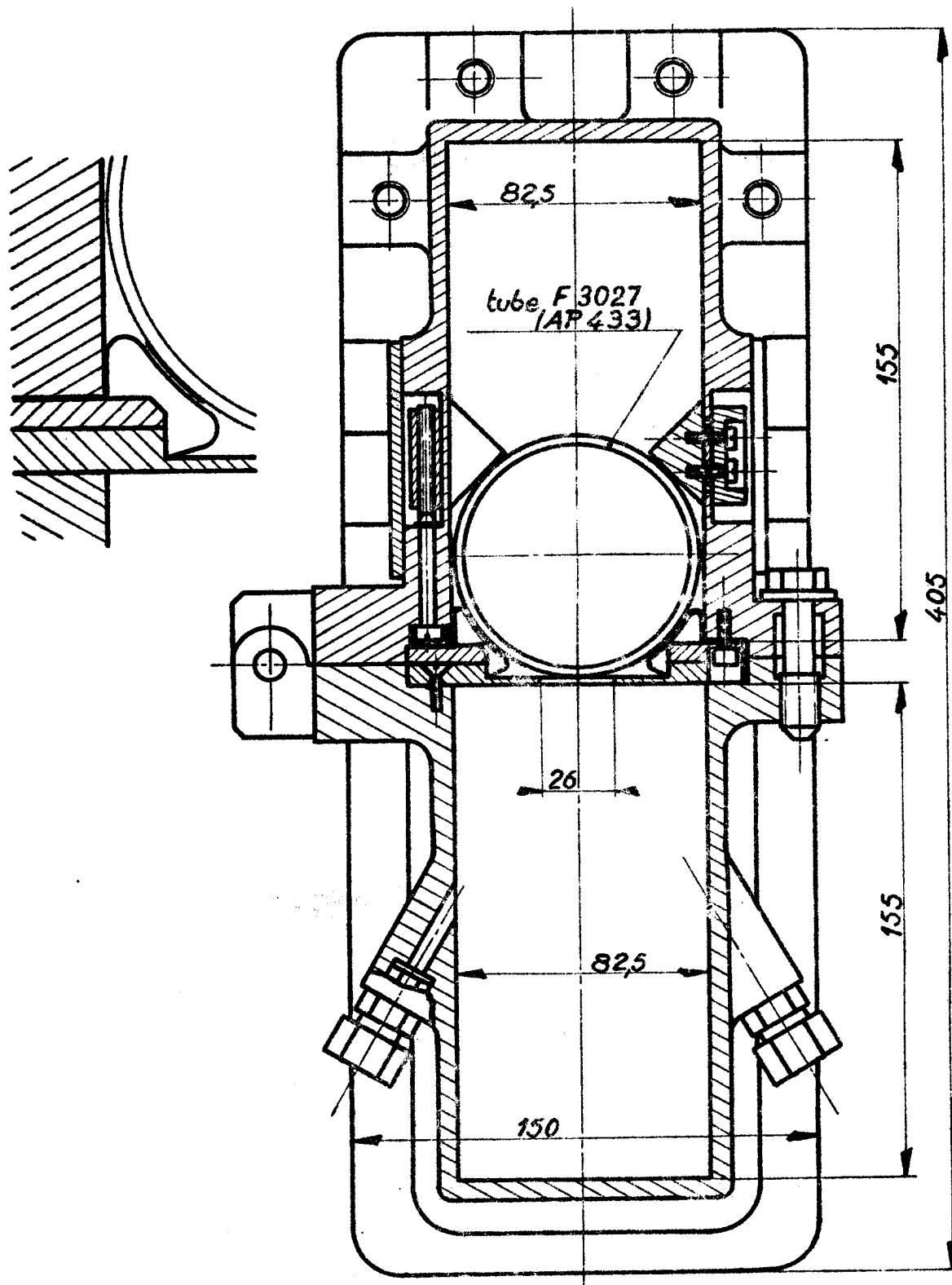

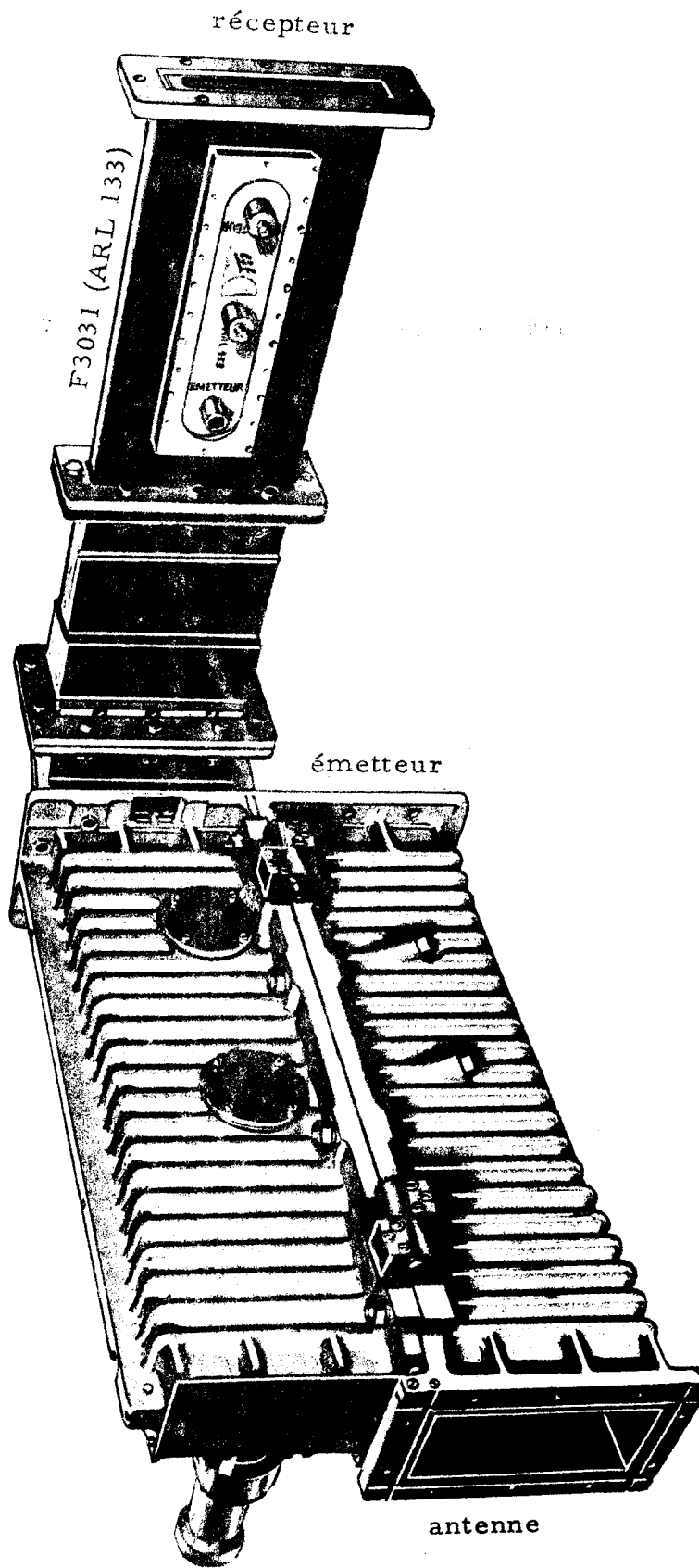

DUPLEXEUR F 3027 (AP 433) AVEC TUBE F 3031 (ARL 133)

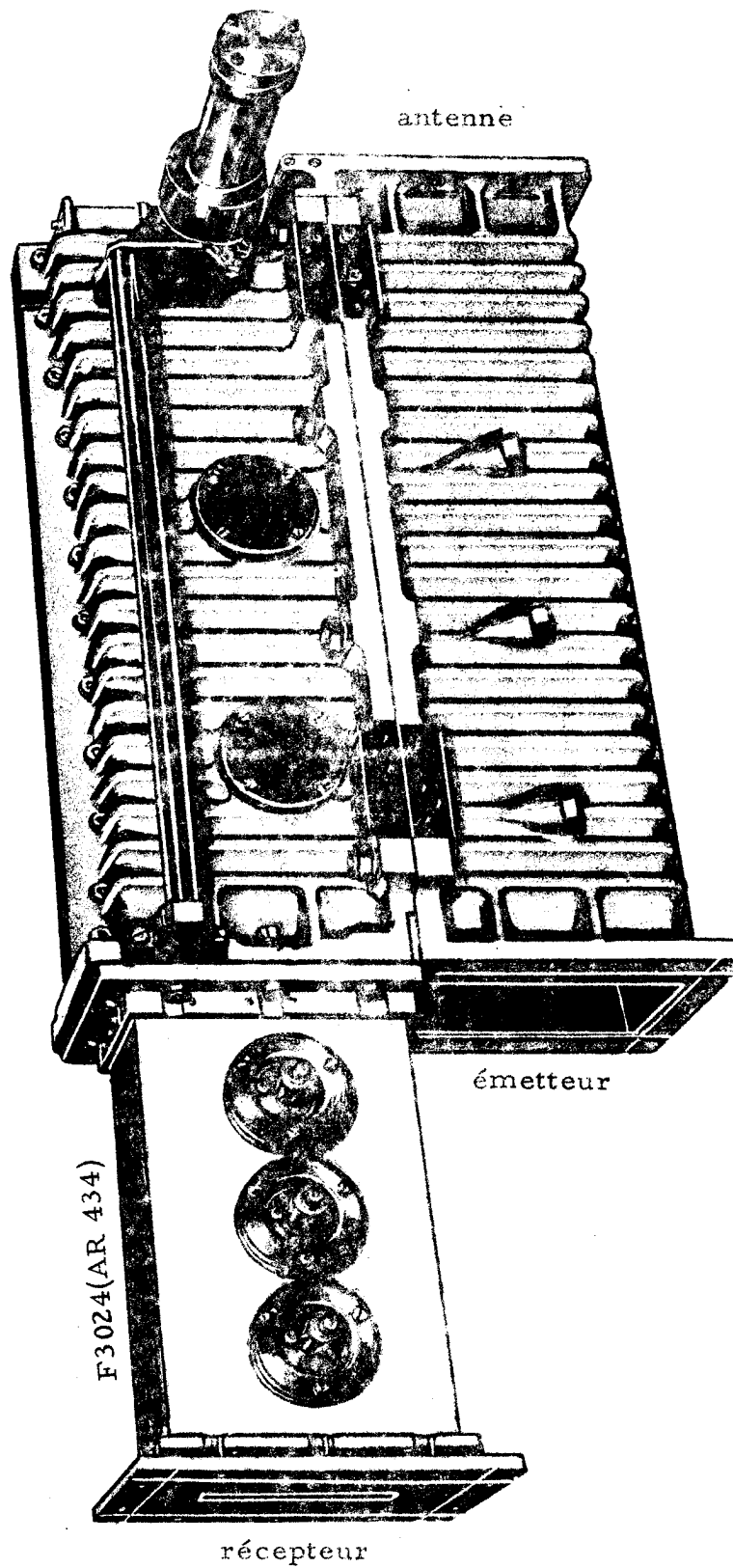

DUPLEXEUR F 3027 (AP 433) AVEC MONTURE F 3024 (AR 434)

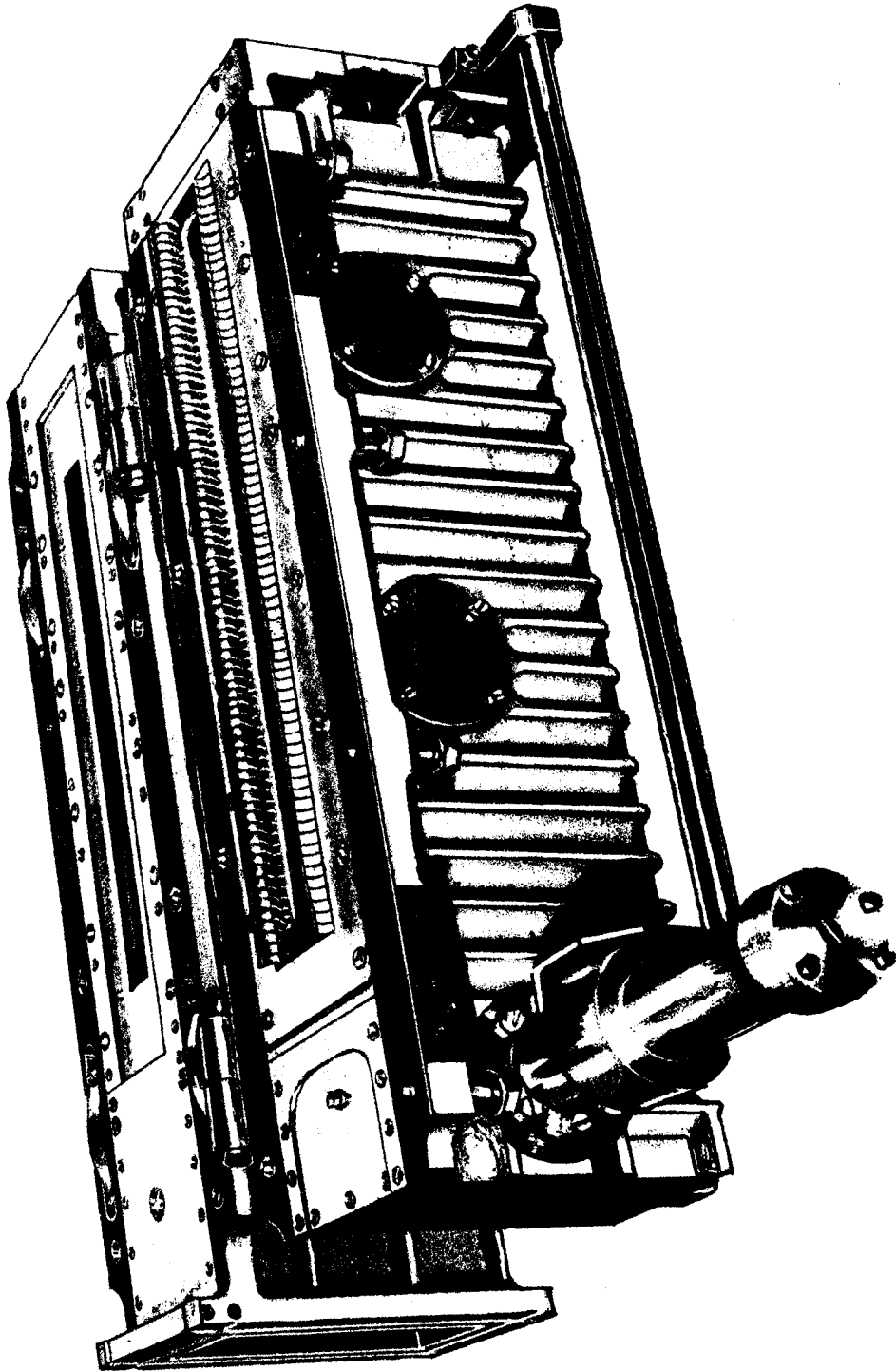

DUPLEXEUR F 3027 (AP 433) OUVERT

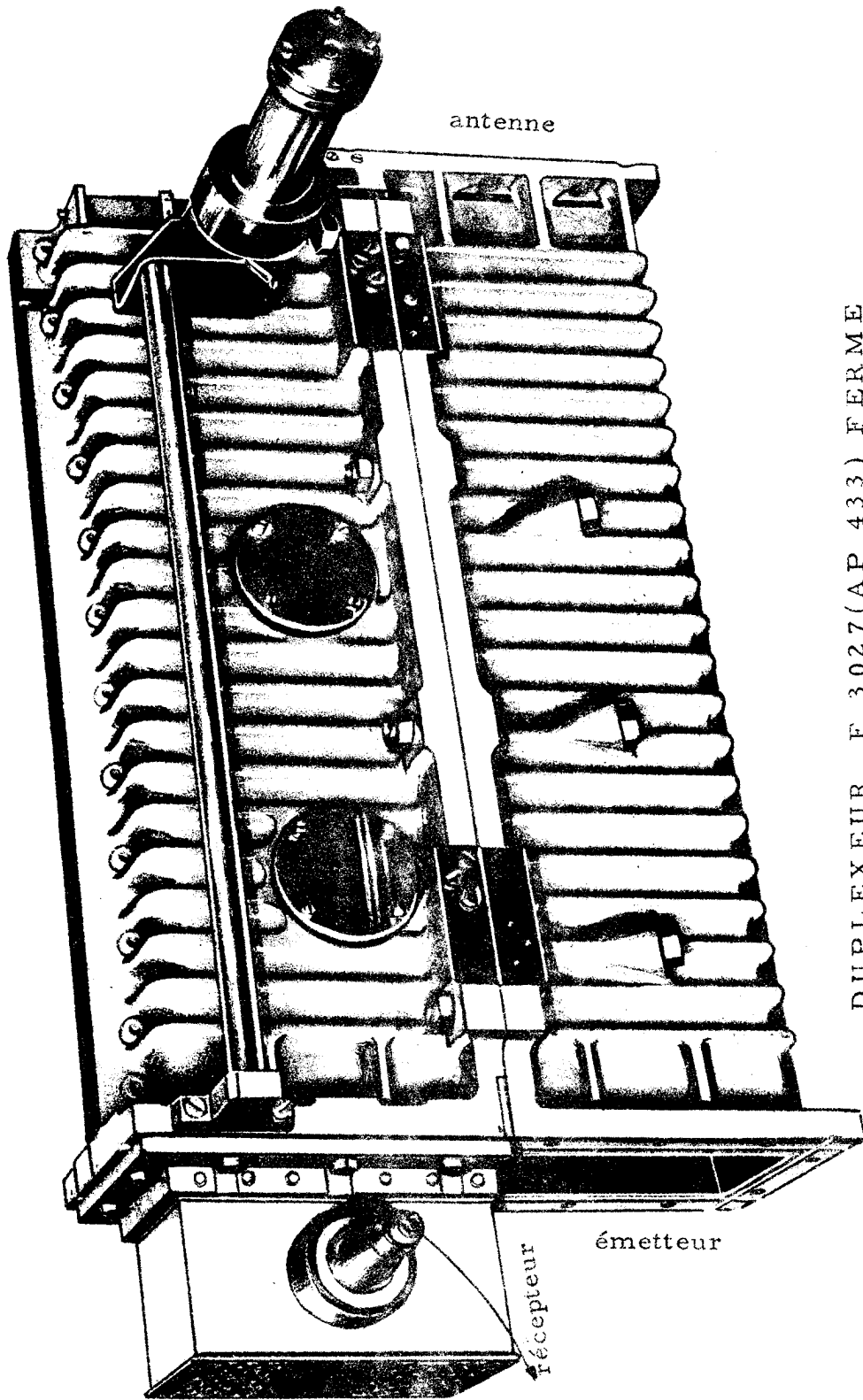

DUPLEXEUR F 3027 (AP 433) FERME