



20200

产品描述

20200是肖特基二极管，该产品广泛适用于开关电源、极性保护电路。

产品特点

低正向压降、低功耗
高速

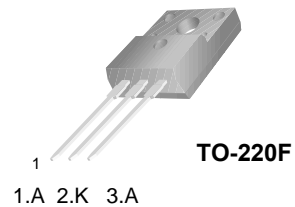
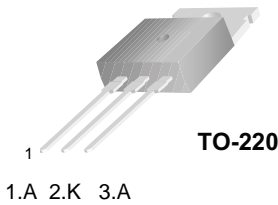

极限值 (TC=25)

参数名称	符号	FHP20200	FHF20200	单位
反向耐压	V_{RRM}	200		V
平均正向电流 <small>双 单</small>	$I_{F(AV)}$	20 10		A
正向瞬态电流 (8.3ms正弦半波, 单侧)	I_{FSM}	120		A
不重复雪崩能量 (单侧)	E_{AS}	100		mJ
反向峰值电流 (单侧)	I_{RRM}	0.5		A
电压恢复速度	dv/dt	10000		V/ μ s
使用结温和存储温度	T_J, T_{STG}	-40~150		

特性参数值

参数说明	符号	测试条件		典型值	最大值	单位
击穿电压	V_{BR}	$I_R=1.0mA$	$T_A=25$	200	--	V
正向导通压降(单侧)	V_F	$I_F=5A$ $I_F=10A$	$T_A=25$	0.85 1.21	-- 1.60	V
反向电流(单侧)	I_R	$V_R=180V$ $V_R=200V$	$T_A=25$	6 --	-- 150	μ A

特性曲线



图1 瞬态正向特性(单侧)



图2 热阻抗变化(单侧)

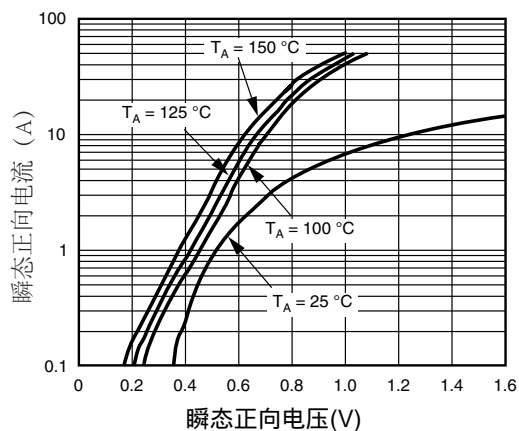

图3 单侧反向特性

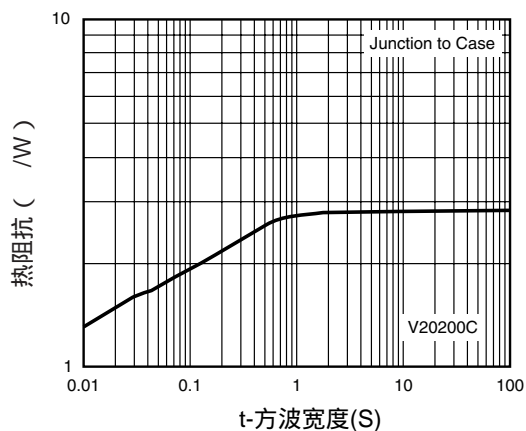

图4 单侧热阻抗

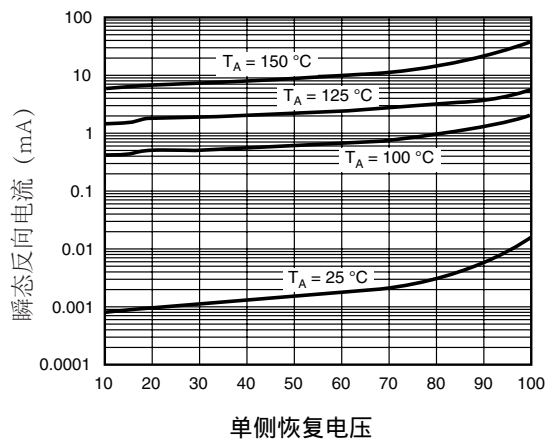

图5 结温特性(单侧)

外形尺寸

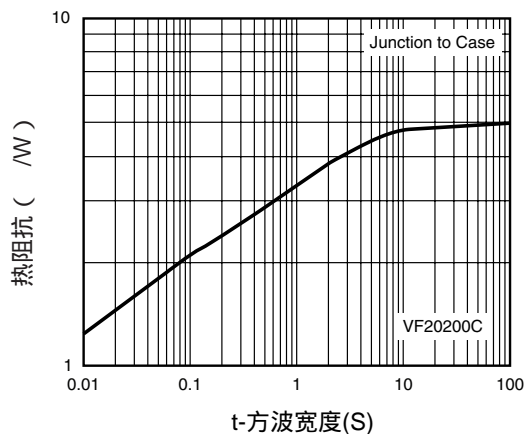
TO-220

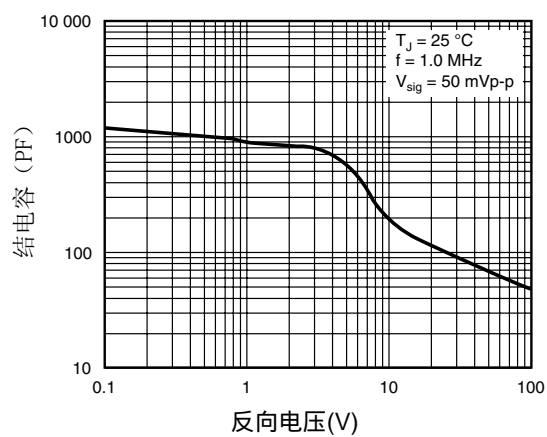
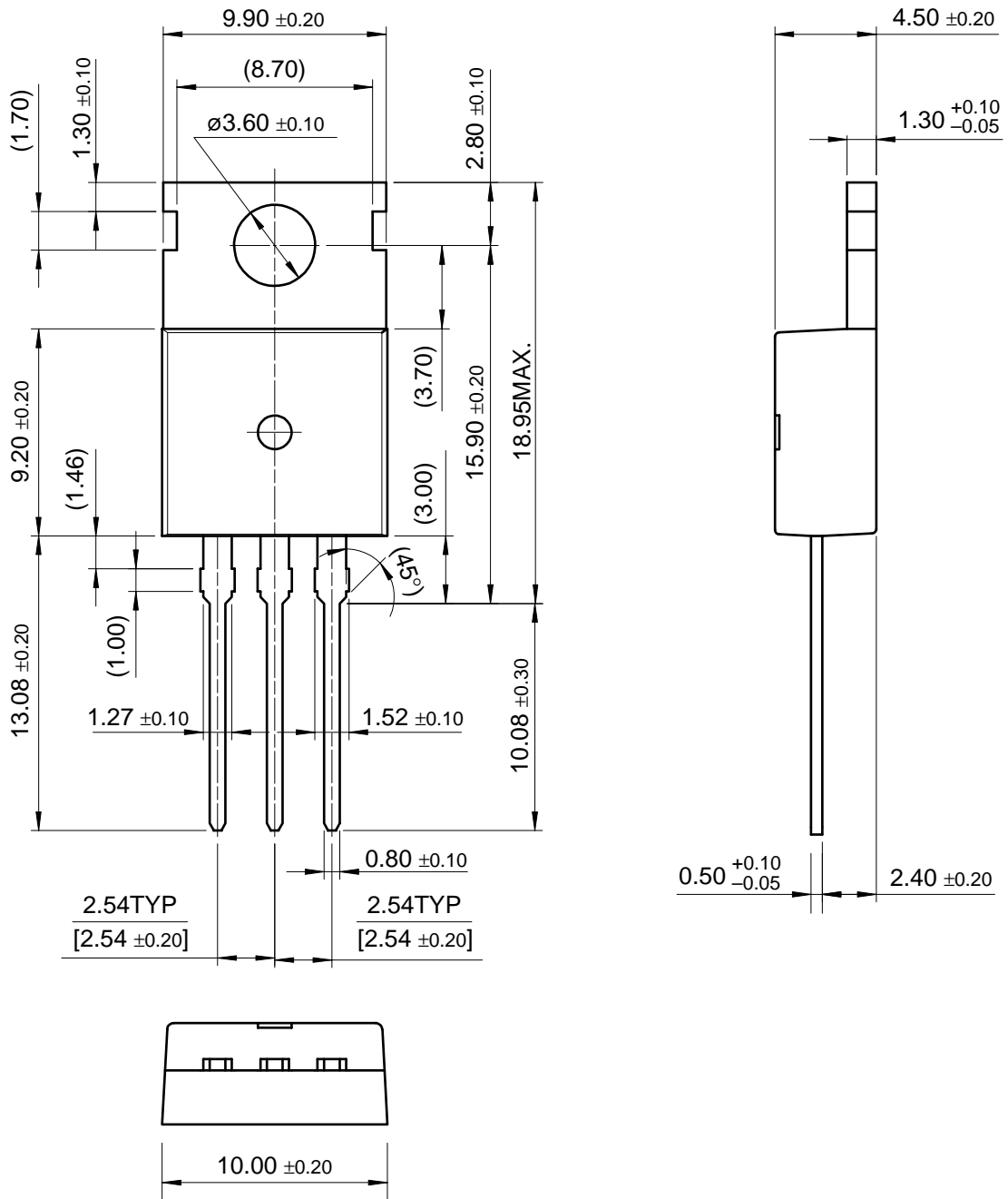

尺寸单位:毫米

外形尺寸

TO-220F

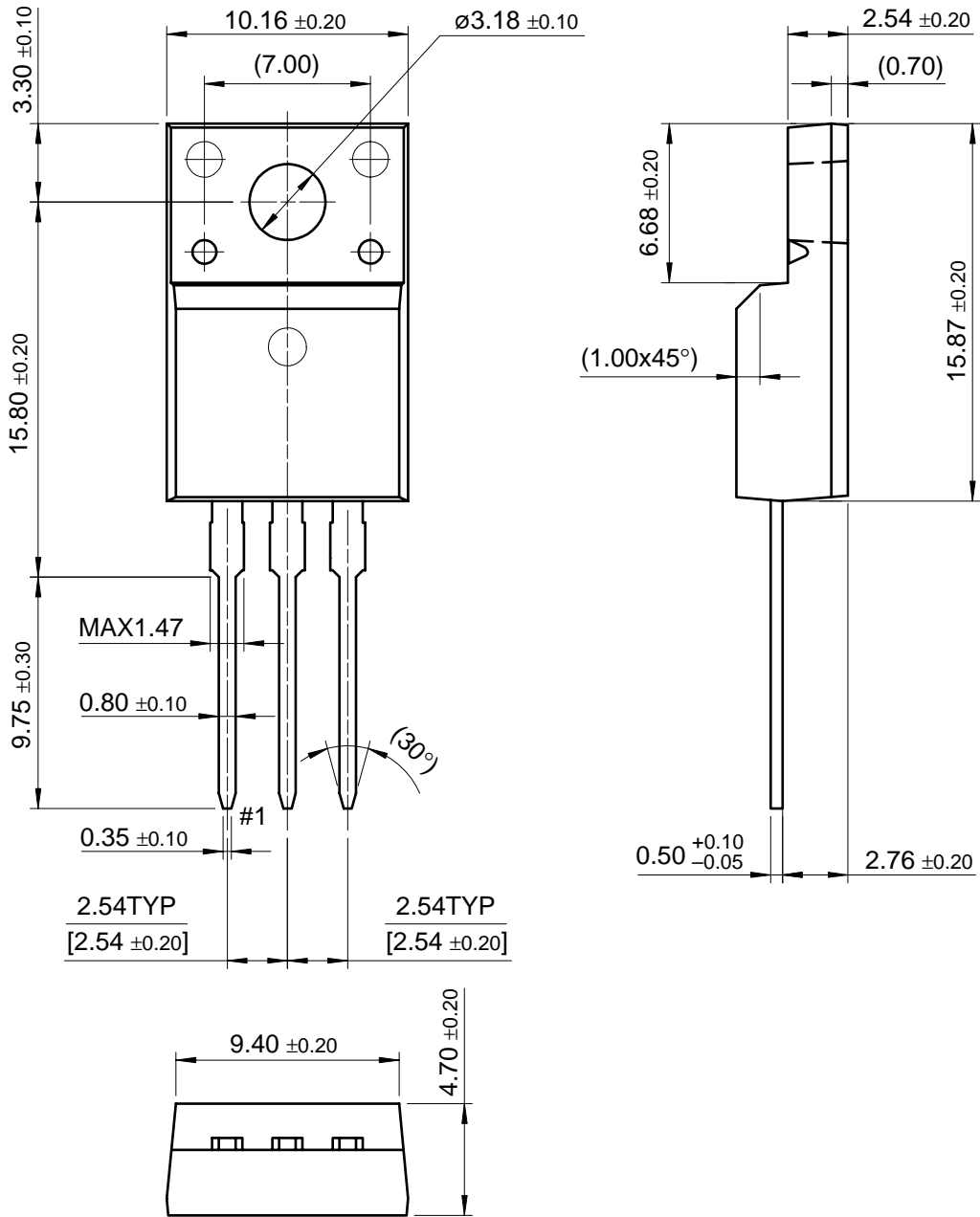

尺寸单位:毫米