

窗式房間空調器

使用說明書

HW-07LM03
HW-09LM03-HK
HW-12LM03-HK
HW-18LM03-HK

專用號：0010517091

- 使用前請仔細閱讀此說明書
- 請注意保存

目錄

部件介紹	14
操作指南	15-16
維修保養	17-19
故障檢查	20
安裝說明	21
安裝指導	23-25

此機型適用於以下情形：

1.適用的環境溫度範圍：

制冷	室內	最大： D.B/W.B	32°C/23°C
		最小： D.B/W.B	18°C/14°C
	室外	最大： D.B/W.B	43°C/26°C
		最小： D.B	18°C

2. 如果本空氣調節器的電源綫已破損。需由廠家指定的備件商店更換，或請與您的設備銷售商店聯系，也可以找有資格的專業人員進行更換。
3. 安裝完畢後，電源插座應易于用戶使用。
4. 使用的接綫應與當地的用綫標準一致。

部件介紹

機體

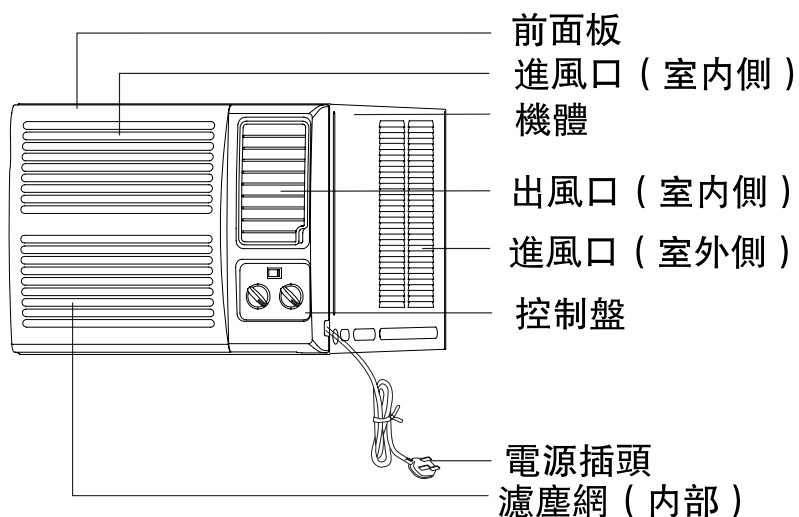

控制面板

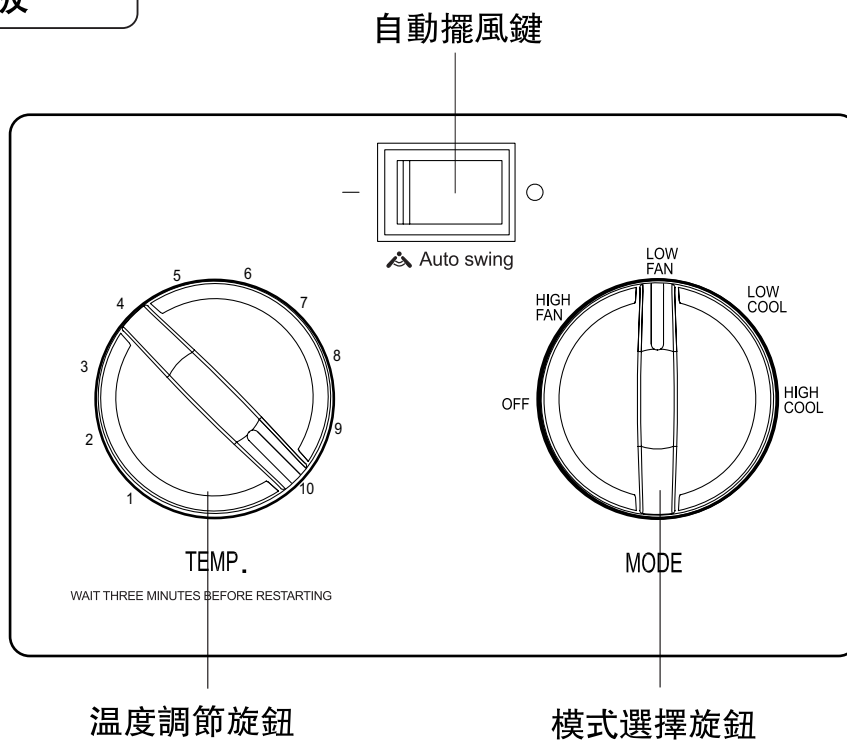

操作指南

• 自動擺風鍵

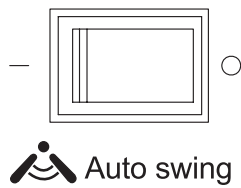

當自動擺風鍵處于“-”位置時，豎導風板會左右自動擺動，使空氣緩和的流動。這樣您會覺得很舒服。當自動擺風鍵處于“○”位置時，豎導風板會停于任一位置。
注意：此功能僅在制冷模式下有效。

• 模式選擇旋鈕

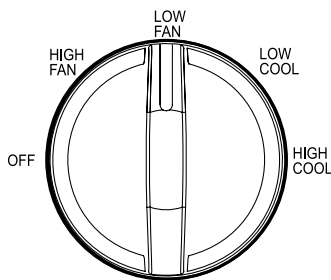

模式選擇旋鈕能控制送風電機的轉速或空調器的制冷速度。

- <1> 當模式選擇旋鈕旋至“HIGH FAN”時，空調器送風電機高速運轉，送出強風。
- <2> 當模式選擇旋鈕旋至“LOW FAN”時，空調器送風電機低速運轉，送出弱風。
- <3> 當模式選擇旋鈕旋至“LOW COOL”時，空調器進行低速制冷，送出弱風。
- <4> 當模式選擇旋鈕旋至“HIGH COOL”時，空調器進行快速制冷，送出強風。
- <5> 當模式選擇旋鈕旋至“OFF”時，空調器處于關機狀態。

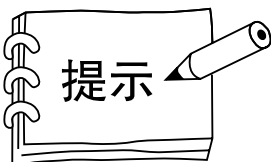

提示

當模式選擇旋鈕旋至“HIGH FAN”或“LOW FAN”時，空調器祇送風不制冷。

當模式選擇旋鈕從制冷模式切換至送風模式時，至少等3分鐘後才可切換回制冷模式。

操作指南

● 溫度調節旋鈕

 Temp. setting

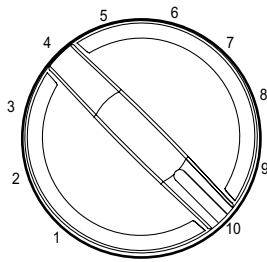

利用溫度調節旋鈕能使空調自動啓動或者停止，以保持適當的室內溫度，這樣可有效的利用電力并使運行經濟且合理。

注意：當達到設定溫度後，壓縮機停止，風機依然運轉，以實現室內環境溫度的均勻一致。

豎直氣流方向的調節（上下調節氣流方向）

葉片的位置決定了豎直氣流的方向，可手動進行調節空氣的流出方向：向上、向下或是水平。

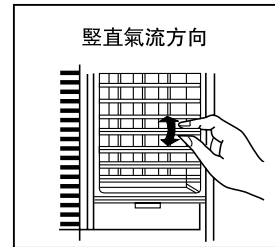

注意

- 制冷時，逆時針旋轉溫度調節旋鈕後，請在3分鐘之內不要將其反向旋轉。並且不要超出選擇範圍。

維護保養

清洗濾塵網（清洗前，請拔下電源）

若濾塵網積上灰塵，將會對空氣的順利流通造成障礙，以致降低制冷或制熱效果，在長期使用空調器時，請您每隔兩周清洗一次濾塵網。

取出濾塵網

1. 按圖示方向打開進風柵。
2. 捏住濾塵網的兩個白色凸起（如圖示），取出即可。

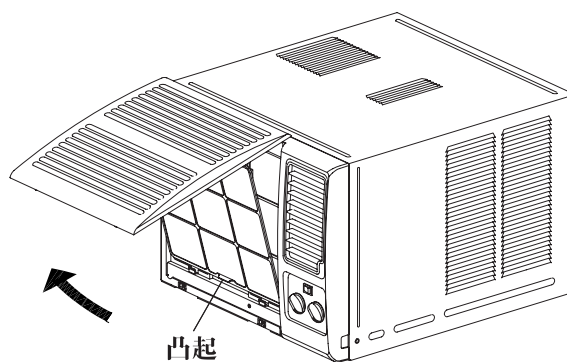

清洗濾塵網

1. 輕輕地揮去積在濾塵網上的塵埃。
2. 用低於40°C（104 °F）的溫水清洗濾塵網。爲了提高洗滌效果，可以使用肥皂水或中性洗滌劑清洗濾塵網，然後用清水仔細衝洗。
3. 將清洗後的濾塵網充分晾乾後再進行安裝。安裝濾塵網與取下濾塵網的過程相反。

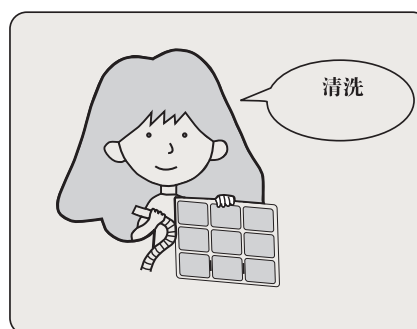

維護保養

冷凝水的處理

通常冷凝水的處理有兩種方式可供選擇：

1. 不滴水設計：空調器底盤孔用橡膠塞塞住，後面孔安裝排水彎頭，使冷凝水從空調器後面排水彎頭流出。（見圖 1）

這種方式可將底盤內積集的冷凝水打到散熱器上，可改善冷凝器的散熱效果，提高空調器能源效率。但室外側有打水聲。

2. 拔掉橡膠塞，安裝接水盤，使冷凝水從空調器底盤流出。（見圖 2）

以上兩種方式必要時均可在排水彎頭或接水盤的排水口處接一條加長管（市場有售），用戶可根據需要進行選擇。

圖1



圖 2



注意：

注意事項

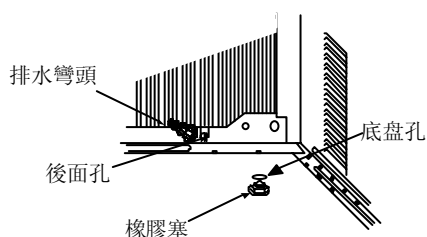
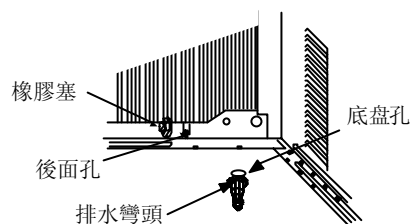
- 電氣配綫 必須使用專用的配綫。
- 變更安置場所 若需變更空氣調節器的安置場所時，請您與當地服務中心或特約維修部聯系。

維護保養

- 門窗非必要時請勿開啓。

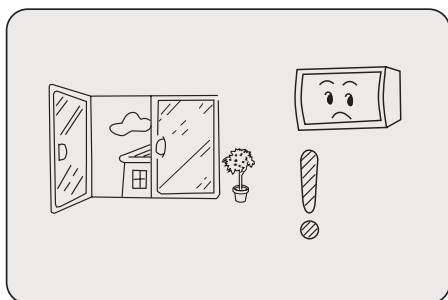

- 空調器不要長時間直接對着人吹。



- 放下窗簾
若房間直接受到陽光照射，冷氣效果將會降低，制冷開機時請放下窗簾。

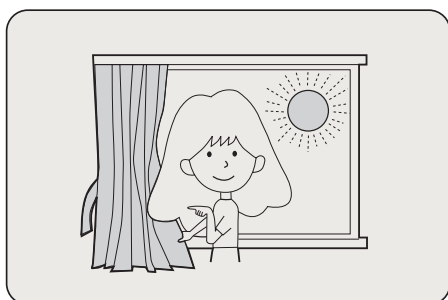

- 不要將高溫物體放于空調器附近。

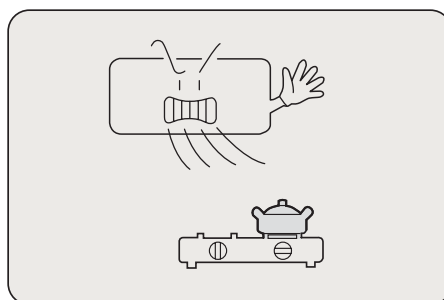

- 睡眠時溫度設定要合適，以免有不適之感覺。

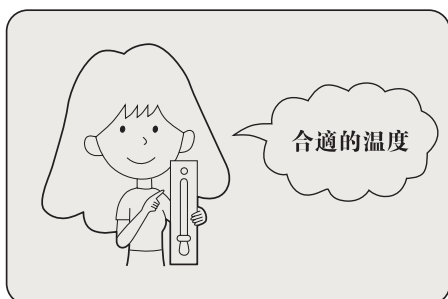

- 關機後，必須等 3 分鐘後才可再開機。

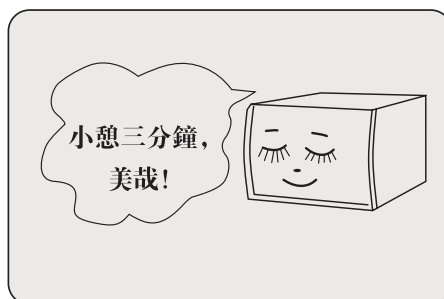

故障檢查

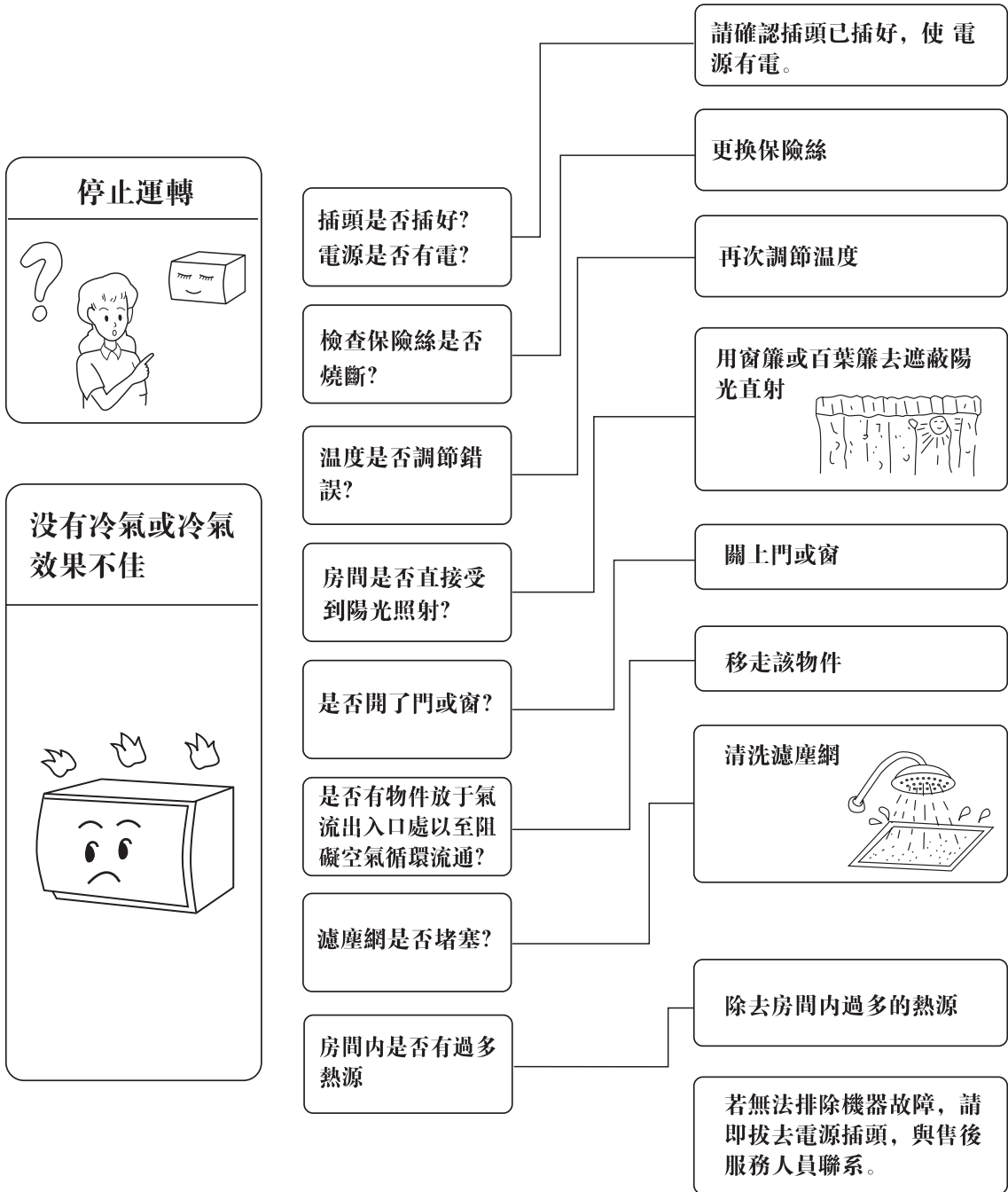

安裝說明

- 不要吊挂衣物于空調的進風柵附近，這會降低空調制冷效果，甚至影響操作。
- 當有嬰兒、小孩、老人或傷殘人士在室內，房間溫度應調校于一安逸水平。

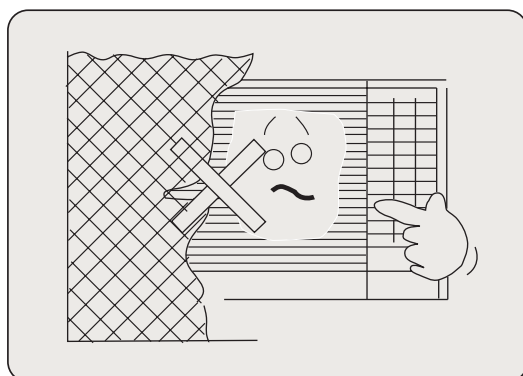
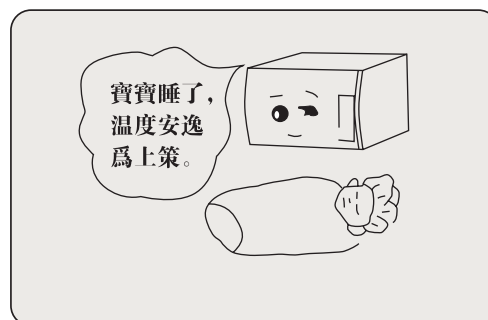
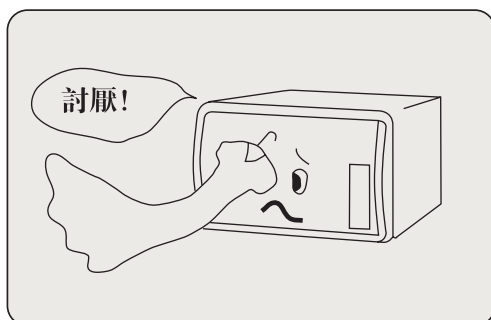

- 在開機之前，請您檢查一下進出風柵是否被物體所遮擋。

爲了能長期、安全且無故障地使用本空調器，請您務必遵照下列事項：

- 請將空調器安置在具有足夠強度，能承受機器重量的安全場所。
- 進出風柵的周圍應留有足夠的寬敞空間，以使空氣能毫無阻礙地流通。
- 應避免將空調器安置在有可燃性氣體泄漏之處。
- 若將本空調器安裝在空氣中含有油份（包括機油）、或臨近海灘而含有鹽份或臨近溫泉而含有硫份的空氣環境中使用，往往會引起故障。

安裝指導

安裝位置的確定

1. 最好安裝于背光或日照時間較短的方位，當安裝位置直接暴露于陽光的情況下，應設法遮擋陽光，以免空調器長時間受陽光直射，降低效能（如圖 1）。
2. 為便于操作，建議空調器的安裝高度為離地面至少760mm，且前面無物件阻擋，以利于氣流循環。
3. 必須將空調器左右兩側及上部百葉窗部分伸出室外而不受牆、窗等阻擋。
4. 使空調器的後部與阻擋物（例如牆等）保持500mm以上的距離（如圖 3）。空調器距其上部及兩側阻擋物的距離應保持150mm以上。
5. 為進行有效地排水，應將機體後部向下傾斜5~10mm(如圖 2)。



圖1



圖2



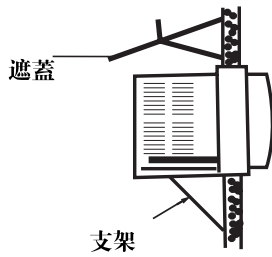



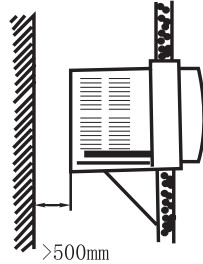

圖3

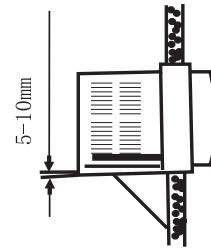
空調器的安裝附件如下：

名稱	說明書	排水彎頭	密封圈	接水盤	螺釘
外形					
數量	1	1	1	1	2

安裝指導

空調器的安裝（僅供參考）

1. 制作牆洞或窗洞（參照圖 1）。

型號 尺寸	HW-07LM03	HW-09LM03-HK HW-12LM03-HK	HW-18LM03-HK
L1	370mm	395mm	440mm
L2	485mm	615mm	635mm

2. 將預先制作的鐵架用膨脹螺栓固定在穩固的地方。（參照圖 4）

3. 從包裝紙箱中取出空調器及附件。

4. 單冷型空調器：單冷機型在出廠前已用橡膠塞將底盤滴水孔塞住，無須用接水盤排水。如周圍環境濕度較高，應參照圖 6 在底盤後部的排水孔中安裝排水彎頭，並連接排水管。用戶如不需將冷凝水留在空調器底盤內，可去掉底部的橡膠塞將隨機附件中的接水盤如圖 5 所示安裝在空調底部，在接水盤出水口處連接排水管。

5. 若需要將冷凝水引至指定的位置，可用購買的軟塑料管套在排水彎頭上並扎緊（參照圖 6）

6. 將所有附件安裝好後，把空調器整機安裝在鐵架上。如有出水軟管，把軟管引至所位置（參照圖 7）。

7. 用軟性海綿橡膠條填充牆洞與箱體之間的任何間隙，以防止外部噪音的傳入及冷量外泄。

8. 空調器安裝完畢後，將電源綫插頭插入插座中，開機進行試運行。



圖 4



圖 5

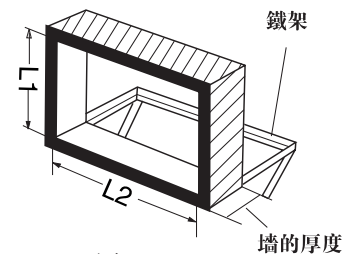

圖 6

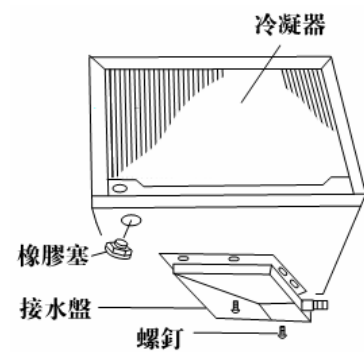
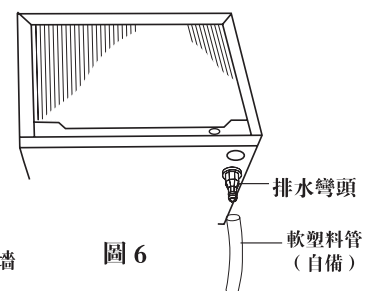
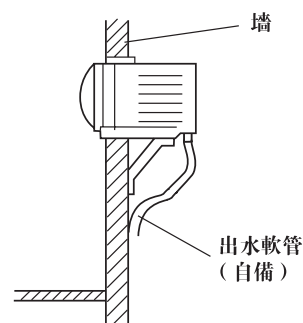

圖 7