

LCD TV

Operating Instructions GB

使用说明书 CS

Mode d'emploi FR

Инструкция по эксплуатации RU

تعليمات التشغيل AR

دفترچه راهنما PR

BRAVIA

Introduction

Thank you for choosing this Sony product.
Before operating the TV, please read this manual thoroughly and retain it for future reference.

The illustrations used in this manual are of the KDL-32R420A unless otherwise stated.

Trademark information

- **DVB** is a registered trademark of the DVB Project.
- HDMI, the HDMI Logo, and High-Definition Multimedia Interface are trademarks or registered trademarks of HDMI Licensing, LLC in the United States and other countries.
- Manufactured under license from Dolby Laboratories.
- "BRAVIA" and BRAVIA are trademarks of Sony Corporation.
- MHL, Mobile High-Definition Link and the MHL Logo are trademarks or registered trademarks of MHL Licensing, LLC.
- Manufactured under license from DTS Licensing Limited. For U.S. and worldwide patent and trademark information, see www.dts.com/patents/legacy.aspx.
© DTS Licensing Limited and DTS, Inc. 2012.

HDMI™
HIGH-DEFINITION MULTIMEDIA INTERFACE

 **dts**®
2.0+Digital Out

 **MHL**™
Mobile High-Definition Link

 **Xvid**
HD 1080

Location of the identification label

Labels for Model No. and Power Supply rating (in accordance with applicable safety regulation) are located on the rear of the TV.

Notes for Australia and New Zealand model

This product is ENERGY RATING qualified in the "Home" mode. ENERGY RATING is a programme designed to promote energy efficient products and practices.

- When the TV is initially set up, it is designed to meet ENERGY RATING requirements while maintaining optimum picture quality.
- Changes to certain features, settings and functionalities of this TV (e.g. TV Guide, Picture/Sound, Eco setting) can slightly change the power consumption.

Depending upon such changed settings (e.g. "Shop" mode), the power consumption may vary which possibly could exceed the stated energy rating.

To reset the TV to ENERGY RATING qualified settings, select "Home" mode from the initial set-up procedure in "Factory Settings" under the "Set-up" menu.

IMPORTANT INFORMATION

If a television is not positioned in a sufficiently stable location, it can be potentially hazardous due to falling. Many injuries, particularly to children, can be avoided by taking simple precautions such as:

- Using cabinets or stands recommended by the manufacturer of the television.
- Only using furniture that can safely support the television.
- Ensuring the television is not overhanging the edge of the supporting furniture.
- Not placing the television on tall furniture (for example, cupboards or bookcases) without anchoring both the furniture and the television to a suitable support.
- Not standing the televisions on cloth or other materials placed between the television and supporting furniture.
- Educating children about the dangers of climbing on furniture to reach the television or its controls.

GB

3 GB

Free DataSheet <http://www.d...>

Table of Contents

Start-up Guide

Checking the accessories	5
1: Attaching the Table-Top Stand.....	5
2: Connecting an antenna/cable/VCR	7
3: Preventing the TV from toppling over.....	7
4: Performing the initial set-up.....	8
Watching TV	8
Safety information	9
Precautions	10

Operating the TV

Overview of the remote	12
Overview of the TV buttons and indicators.....	14

Using Optional Equipment

Connecting optional equipment.....	15
Viewing pictures from the connected equipment.....	16
Connecting MHL device	17
Viewing PIP (Picture in Picture).....	17

Using Menu Functions

Navigating through menus	18
Using the Digital Programme List DVB	19
Using the Digital Electronic Programme Guide (EPG)	20
Playing back photo/music/video via USB.....	21
Basic operation of Photo/Music/Video	21
Photo Frame (except KDL-46R450A/40R450A/32R400A)	24
Listening to the FM Radio	26
Using BRAVIA Sync with BRAVIA Sync Control.....	27
BRAVIA Sync Control.....	27
Settings adjustment.....	28
Picture	28
Sound.....	29
Screen.....	30
Channel Set-up	32
Parental Lock	34
Set-up.....	35
Eco	38

Additional Information

Installing the accessories (Wall-Mount Bracket)	39
SU-WL400	41
TV installation dimensions table.....	42
Hook locations diagram/table	43
Troubleshooting	44
Specifications	46

DVB : for digital channels only

Before operating the TV, please read "Safety information" (page 9). Retain this manual for future reference.

Checking the accessories

Table-Top Stand (1)

Fixing screws for Table-Top Stand (M5 × 16)
(2)

Attachment parts for Wall-Mount Bracket (2)
(KDL-46R470A/46R450A only)

Fixing screws for Attachment parts (M4 × 12) (2)
(KDL-46R470A/46R450A only)

Remote RM-ED054 (1)

Size AAA batteries (R03 type) (2)

■ To insert batteries into the remote

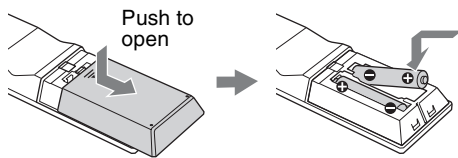

1: Attaching the Table-Top Stand

- Refer to the supplied Table-Top Stand instruction leaflet for proper attachment for some TV models.
- For best picture quality, do not expose the screen to direct illumination or sunlight.

- 1 Place the TV with its screen facing down on a level and stable surface covered with a thick and soft cloth.
- 2 Fix the TV to the Table-Top Stand using supplied screws.

■ For KDL-46R450A/40R450A/32R400A

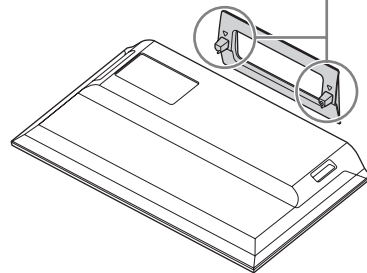
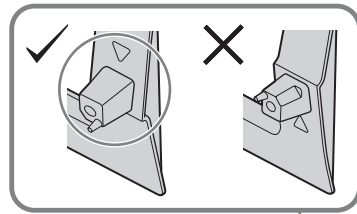

Thick and soft cloth

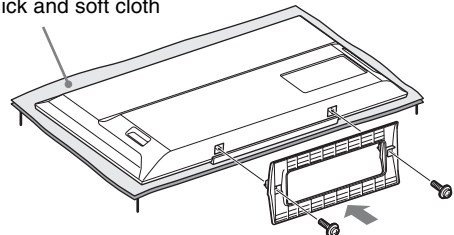

■ For KDL-46R470A/40R470A/32R420A

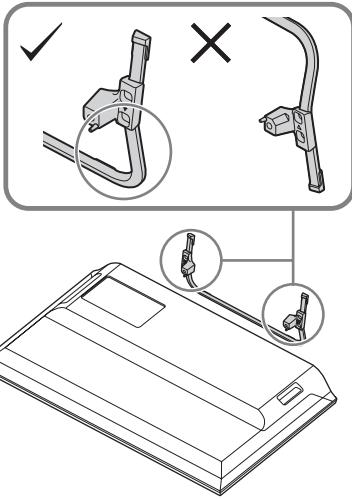

Thick and soft cloth

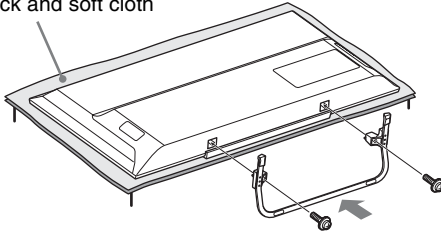

- Be careful not to hit the Table-Top Stand against the edge of the surface when attaching it.

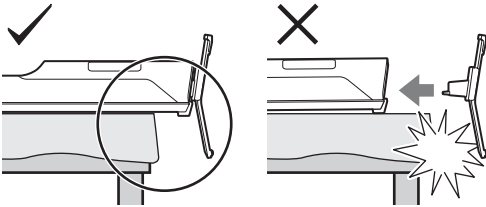

- Hold the Table-Top Stand with one hand to avoid it dropping when attaching.

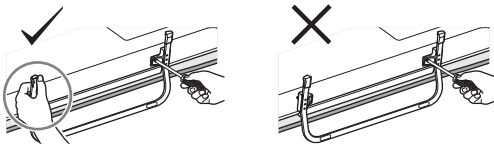

- Do not put stress on the LCD panel or the frame around the screen.
- Be careful to not pinch your hands or the AC power cord when you install the TV set to the Table-Top Stand.
- This TV is very heavy, so two or more people should place the TV onto thick and soft cloth.
- If using an electric screwdriver, set the tightening torque at approximately 1.5 N·m (15 kgf·cm).
- Be sure to securely tighten the supplied screws, otherwise the TV may fall down.
- Use an appropriate screwdriver to attach the screws tightly without damaging the screw head.
- Please ensure the AC power cord is away from the stand installation location when you attach the Table-Top Stand.
- When detaching the Table-Top Stand, reverse the attaching procedure. Do not remove any screws other than those used when attaching the Table-Top Stand. Do not power on the TV with its LCD panel facing down to avoid uneven picture uniformity.

2: Connecting an antenna/cable/VCR

 • Connecting cables are not supplied.

Connecting an antenna/cable

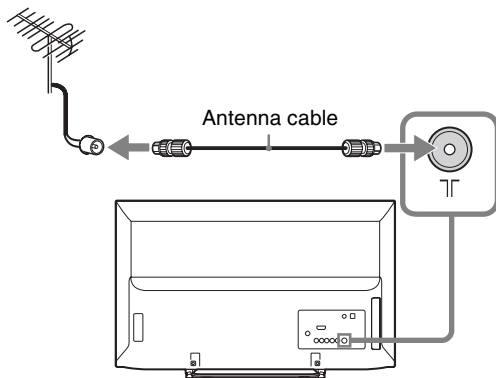

Connecting an antenna/cable and VCR

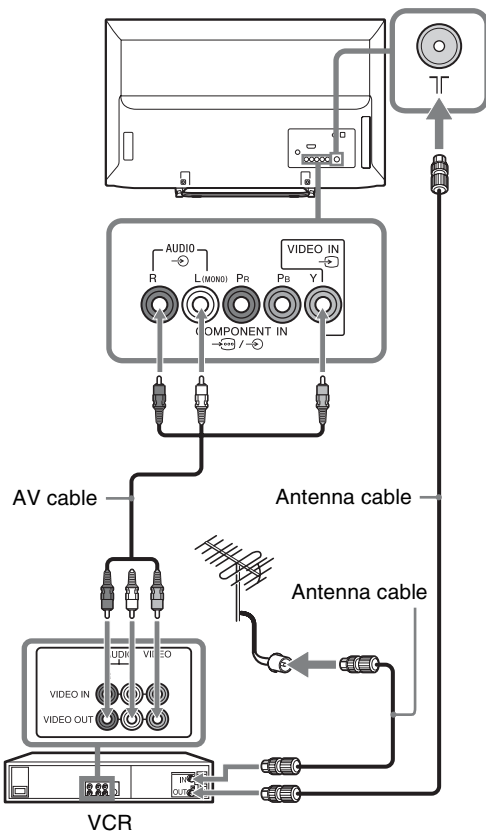

3: Preventing the TV from toppling over

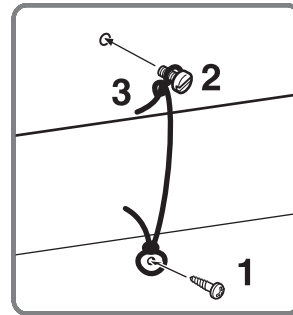
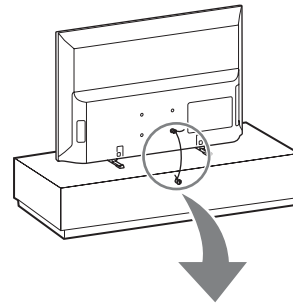

- 1 Install a wood screw (4 mm in diameter, not supplied) in the TV stand.
- 2 Install a machine screw (M4, not supplied) into the screw hole of the TV.

The length of the M4 machine screw differs depending on the cord diameter. Please refer to below illustration.

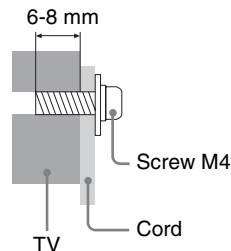

- 3 Tie the wood screw and the machine screw with a strong cord (not supplied).

 • An optional Sony support belt kit is used to secure the TV. Contact your nearest Sony service centre to purchase a kit. Have your TV model name ready for reference.

4: Performing the initial set-up

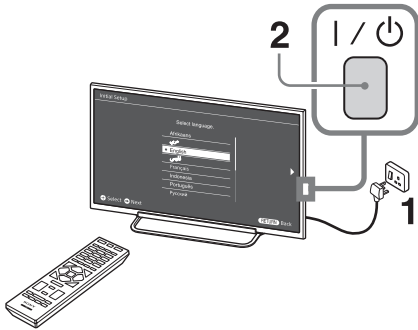

- 1 The shapes of AC power plug and mains socket differ depending on the region.
- 2 When the TV is in standby mode (the I/⏻ indicator on the TV front panel is red), press I/⏻ on the remote to turn on the TV.

3

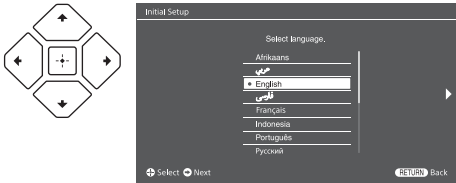

Follow the instructions on the screen:

- Set the language for the On Screen Display (OSD) text
- Select Region and Area
- Select the type of use
- Select “Home” for the best TV settings to use the TV in the home.

- Select broadcast.
- Scan for channels

- Change the order of channels

If you want to change the order of channels, follow the steps in “Programme Sorting” (page 33).

Press **HOME** or **RETURN** to exit.

You can also tune channels manually (page 32).

- Set the current date and time (page 36).

Watching TV

- 1 Press I/⏻ on the TV to turn on the TV.
- 2 Press **DIGITAL/ANALOG** to switch between digital and analogue modes.
- 3 Press the number buttons or **PROG +/-** to select a TV channel.
- 4 Press **VOLUME +/-** to adjust the volume.

Safety information

Installation/Set-up

Install and use the TV set in accordance with the instructions below in order to avoid any risk of fire, electrical shock or damage and/or injuries.

Installation

- The TV set should be installed near an easily accessible mains socket.
- Place the TV set on a stable, level surface to avoid it from falling down and cause personal injury or damage to the TV.
- Only qualified service personnel should carry out wall installations.
- For safety reasons, it is strongly recommended that you use Sony accessories, including:
 - Wall-mount bracket SU-WL400
- Be sure to use the screws supplied with the Wall-mount bracket when attaching the mounting hooks to the TV set. The supplied screws are designed as indicated by illustration when measured from the attaching surface of the mounting hook. The diameter and length of the screws differ depending on the Wall-mount bracket model. Use of screws other than those supplied may result in internal damage to the TV set or cause it to fall, etc.

32"/40": 6.5~10mm
46": 8~12mm

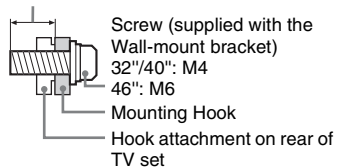

Transporting

- Before transporting the TV set, disconnect all cables.
- Two or more people are needed to transport a large TV set.
- When transporting the TV set by hand, hold it as shown below. Do not put stress on the LCD panel and the frame around the screen.

KDL-46R470A/46R450A/40R470A/40R450A

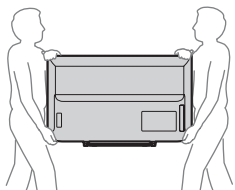

KDL-32R420A/32R400A



- When lifting or moving the TV set, hold it firmly from the bottom.

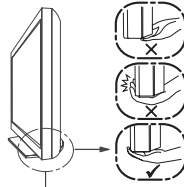

Be sure to hold the bottom of the panel, not the front part.

- When transporting the TV set, do not subject it to jolts or excessive vibration.
- When transporting the TV set for repairs or when moving, pack it using the original carton and packing material.

Ventilation

- Never cover the ventilation holes or insert anything in the cabinet.
- Leave space around the TV set as shown below.
- It is strongly recommended that you use a Sony wall-mount bracket in order to provide adequate air-circulation.

Installed on the wall

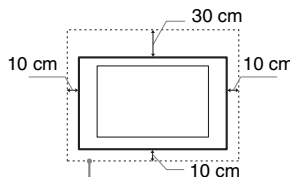

Leave at least this space around the set.

Installed with stand

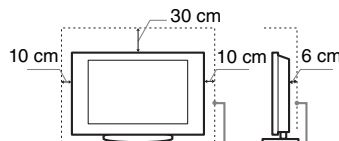

Leave at least this space around the set.

- To ensure proper ventilation and prevent the collection of dirt or dust:
 - Do not lay the TV set flat, install upside down, backwards, or sideways.
 - Do not place the TV set on a shelf, rug, bed or in a closet.
 - Do not cover the TV set with a cloth, such as curtains, or items such as newspapers, etc.

- Do not install the TV set as shown below.

Air circulation is blocked.

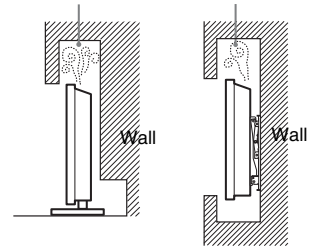

AC power cord

Handle the AC power cord and outlet as follows in order to avoid any risk of fire, electrical shock or damage and/or injuries:

- The shape of AC power plug, which is supplied with the TV set, varies depending on the regions. Be sure to connect the appropriate supplied AC power cord with the plug that fits into the mains socket.
- Use only Sony supplied AC power cords, not those of other brands.
- Insert the plug fully into the mains socket.
- Operate the TV set on a 110-240 V AC supply only.
- When wiring cables, be sure to unplug the AC power cord for your safety and take care not to catch your feet on the cables.
- Disconnect the AC power cord from the mains socket before working on or moving the TV set.
- Keep the AC power cord away from heat sources.
- Unplug the AC power plug and clean it regularly. If the plug is covered with dust and it picks up moisture, its insulation may deteriorate, which could result in a fire.

Notes

- Do not use the supplied AC power cord on any other equipment.
- Do not pinch, bend, or twist the AC power cord excessively. The core conductors may be exposed or broken.
- Do not modify the AC power cord.
- Do not put anything heavy on the AC power cord.
- Do not pull on the AC power cord itself when disconnecting the AC power cord.
- Do not connect too many appliances to the same mains socket.
- Do not use a poor fitting mains socket.

Prohibited Usage

Do not install/use the TV set in locations, environments or situations such as those listed below, or the TV set may malfunction and cause a fire, electrical shock, damage and/or injuries.

(Continued)

Location:

- Outdoors (in direct sunlight), at the seashore, on a ship or other vessel, inside a vehicle, in medical institutions, unstable locations, near water, rain, moisture or smoke.
- If the TV is placed in the changing room of a public bath or hot spring, the TV may be damaged by airborne sulfur, etc.

Cleaning:

Do not spray water or detergent directly on the TV set. It may drip to the bottom of the screen or exterior parts and get inside, resulting in a malfunction.

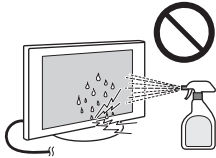

Environment:

- Places that are hot, humid, or excessively dusty; where insects may enter; where it might be exposed to mechanical vibration, near flammable objects (candles, etc). The TV set shall not be exposed to dripping or splashing and no objects filled with liquids, such as vases, shall be placed on the TV.
- Do not place the TV in a humid or dusty space, or in a room with oily smoke or steam (near cooking tables or humidifiers). Fire, electric shock, or warping may result.

Situation:

- Do not use when your hands are wet, with the cabinet removed, or with attachments not recommended by the manufacturer. Disconnect the TV set from mains socket and antenna during lightning storms.
- Do not install the TV so that it sticks out into an open space. Injury or damage from a person or object bumping into the TV may result.

Broken pieces:

- Do not throw anything at the TV set. The screen glass may break by the impact and cause serious injury.
- If the surface of the TV set cracks, do not touch it until you have unplugged the AC power cord. Otherwise electric shock may result.
- Do not subject the LCD screen to any strong impact or shock. The screen glass may crack or shatter and cause injury.

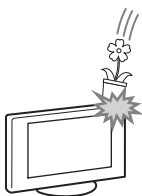

When not in use

- If you will not be using the TV set for several days, the TV set should be disconnected from the AC power for environmental and safety reasons.
- As the TV set is not disconnected from the mains socket when the TV set is just turned off, pull the plug from the mains socket to disconnect the TV set completely.
- However, some TV sets may have features that require the TV set to be left in standby to work correctly.

For children

- Do not allow children to climb on the TV set.
- Keep small accessories out of the reach of children, so that they are not mistakenly swallowed.

If the following problems occur...

Turn off the TV set and unplug the AC power cord immediately if any of the following problems occur. Ask your dealer or Sony service centre to have it checked by qualified service personnel.

When:

- AC power cord is damaged.
- Poor fitting of mains socket.
- TV set is damaged by being dropped, hit or having something thrown at it.
- Any liquid or solid object falls through openings in the cabinet.

About LCD Monitor Temperature

When the LCD Monitor is used for an extended period, the panel surrounds become warm. You may feel hot when touching there by the hand.

Precautions

Viewing the TV

- View the TV in moderate light, as viewing the TV in poor light or during long period of time, strains your eyes.
- When using headphones, adjust the volume so as to avoid excessive levels, as hearing damage may result.

LCD Screen

- Although the LCD screen is made with high-precision technology and 99.99% or more of the pixels are effective, black dots may appear or bright points of light (red, blue, or green) may appear constantly on the LCD screen. This is a structural property of the LCD screen and is not a malfunction.
- Do not push or scratch the front filter, or place objects on top of this TV set. The image may be uneven or the LCD screen may be damaged.
- If this TV set is used in a cold place, a smear may occur in the picture or the picture may become dark. This does not indicate a failure. These phenomena disappear as the temperature rises.
- Ghosting may occur when still pictures are displayed continuously. It may disappear after a few moments.
- The screen and cabinet get warm when this TV set is in use. This is not a malfunction.
- The LCD screen contains a small amount of liquid crystal. Some fluorescent tubes used in this TV set also contain mercury (except for LED backlight LCD TV). Follow your local ordinances and regulations for disposal.

Handling and cleaning the screen surface/cabinet of the TV set

Be sure to unplug the AC power cord connected to the TV set from mains socket before cleaning. To avoid material degradation or screen coating degradation, observe the following precautions.

- To remove dust from the screen surface/cabinet, wipe gently with a soft cloth. If dust is persistent, wipe with a soft cloth slightly moistened with a diluted mild detergent solution.
- Do not spray water or detergent directly on the TV set. It may drip to the bottom of the screen or exterior parts, and may cause a malfunction.
- Never use any type of abrasive pad, alkaline/acid cleaner, scouring powder, or volatile solvent, such as alcohol, benzene, thinner or insecticide. Using such materials or maintaining prolonged contact with rubber or vinyl materials may result in

damage to the screen surface and cabinet material.

- Periodic vacuuming of the ventilation openings is recommended to ensure to proper ventilation.
- When adjusting the angle of the TV set, move it slowly so as to prevent the TV set from moving or slipping off from its table stand.

Optional Equipment

Keep optional components or any equipment emitting electromagnetic radiation away from the TV set. Otherwise picture distortion and/or noisy sound may occur.

Caution about handling the remote control and batteries

Notes

- Observe the correct polarity when inserting batteries.
- Do not use different types of batteries together or mix old and new batteries.
- Dispose of batteries in an environmentally friendly way. Certain regions may regulate the disposal of batteries. Please consult your local authority.
- Handle the remote with care. Do not drop or step on it, or spill liquid of any kind onto it.
- Do not place the remote in a location near a heat source, a place subject to direct sunlight, or a damp room.

WARNING

Batteries must not be exposed to excessive heat such as sunshine, fire or the like.

Disposal of the TV set



**Disposal of Old
Electrical &
Electronic
Equipment
(Applicable in
the European
Union and other**

**European countries with
separate collection
systems)**

This symbol is on the remote control.

Overview of the remote

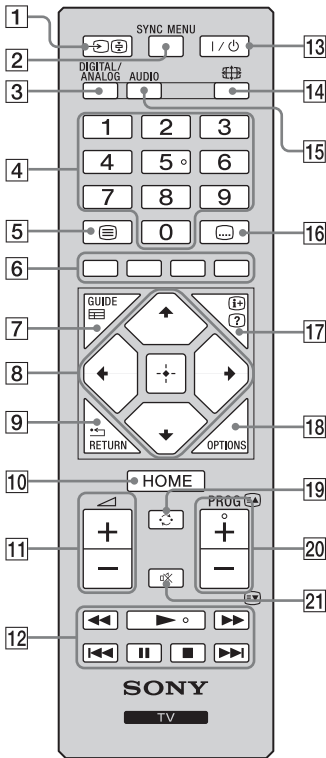

• The number 5, **PROG +** and **AUDIO** buttons have tactile dots. Use the tactile dots as references when operating the TV.

- 1 – **Input select / Text hold**
 - Displays the connected equipment list and selects the input source (page 16).
 - In Text mode: Holds the current page.
- 2 **SYNC MENU**

Press to display the BRAVIA Sync Menu and then select connected HDMI/MHL equipment from “Device Selection”. The following options can be selected from BRAVIA Sync Menu:

“Device Control”: Use the “Device Control” menu to operate equipment that is compatible with BRAVIA Sync Control. Select options from “Home (Menu)”, “Options” and “Content List” to operate the equipment.

“Speakers”: Selects “TV Speakers” or “Audio System” to output the TV’s sound from the TV speakers or connected audio equipment.

“TV Control”: Use the “TV Control” menu to operate the TV from the “Home (Menu)” or “Options” menu.

“Return to TV”: Selects this option to return to TV programme.
- 3 **DIGITAL/ANALOG**

Press to switch between digital and analogue mode.
- 4 **Number buttons**
 - Selects channels. For channel numbers 10 and above, enter the next digit quickly.
 - In Text mode: Enters the three digit page number to select the page.
- 5 – **Text**

In Text mode: Displays Text broadcast. Each time you press , the display changes cyclically as follows: Text → Text over the TV picture (mix mode) → No Text (exit the Text service)
- 6 **Coloured buttons**

When the coloured buttons are available, an operation guide appears on the screen.
- 7 **GUIDE (EPG)**





Press to display the Digital Electronic Programme Guide (EPG) (page 20).
- 8 – **Item select / Enter**
 - Selects or adjusts items.
 - Confirms selected items.
 - When playing a photo file: Press to select the previous file. Press to select the next file.
 - When playing a music/video file: Press to pause/start the playback. Press and hold to fast forward/fast reverse, then release the button at the point where you want to resume playback.
 - In digital mode: Press to add channel to the empty Favourite list or display Favourite list.
- 9 **RETURN**
 - Returns to the previous screen of any displayed menu.
 - When playing a photo/music/video file: Press to stop the playback (the display returns to the file or thumbnail view).
- 10 **HOME**

Displays or cancels the menu.
- 11 – **Volume**

Adjusts volume.
- 12



You can operate the BRAVIA Sync-compatible equipment that is connected to the TV. Some other buttons on the remote control may also operate BRAVIA Sync equipment.
- 13 – **TV standby**

Press to turn the TV on or to switch to standby mode.

- 14**  – **Wide Mode**
Changes the picture size. Press repeatedly to select the desired wide mode (page 13).
- 15** **AUDIO – Dual Sound (page 30)**
- 16**  – **Subtitle setting**
Press to change the subtitle language (page 33) (in digital mode only).
- 17**  – **Info / Text reveal**
 - Displays information. Press once to display information about the programme/input you are viewing. Press again to remove the display from the screen.
 - In Text mode: Reveals hidden information (e.g. answers to a quiz).
- 18** **OPTIONS**
Press to display a list that contains shortcuts to some setting menus. The listed options vary depending on the current input and content.
- 19**  – **Previous channel**
Returns to the previous channel or input watched (for more than 15 seconds).
- 20** **PROG +/-/(EA)/(EV)**
 - Selects the next (+) or previous (-) channel.
 - In Text mode: Selects the next (EA) or previous (EV) page.
- 21**  – **Mute**
Press to mute the sound. Press again to restore the sound.

■ To change the Wide Mode

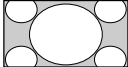
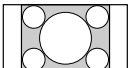
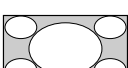

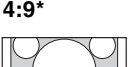
For TV, Video, Component or HDMI/MHL

Wide Zoom* 	Enlarges the centre portion of the picture. The left and right edges of the picture are stretched to fill the 16:9 screen.
Normal 	Displays the 4:3 picture in its original size. Side bars are shown to fill the 16:9 screen.
Full 	Stretches the 4:3 picture horizontally to fill the 16:9 screen.
Zoom* 	Displays cinemascopic (letter box format) broadcasts in the correct proportions.
14:9* 	Displays 14:9 broadcasts in the correct proportions. As a result, black border areas are visible on the screen.

* Parts of the top and bottom of the picture may be cut off.

 • You cannot select "Normal" or "14:9" for HD signal source pictures.

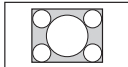
HDMI PC Input (PC timing)

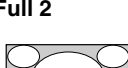
Normal 	Displays the picture in its original pixel size. Bars are shown at the top, bottom, and both sides for small picture.
Full 1 	Stretches the original picture to fill the screen vertically, keeping its original horizontal-to-vertical aspect ratio.
Full 2 	Stretches the Full 1 picture horizontally to fill the 16:9 screen.

Overview of the TV buttons and indicators

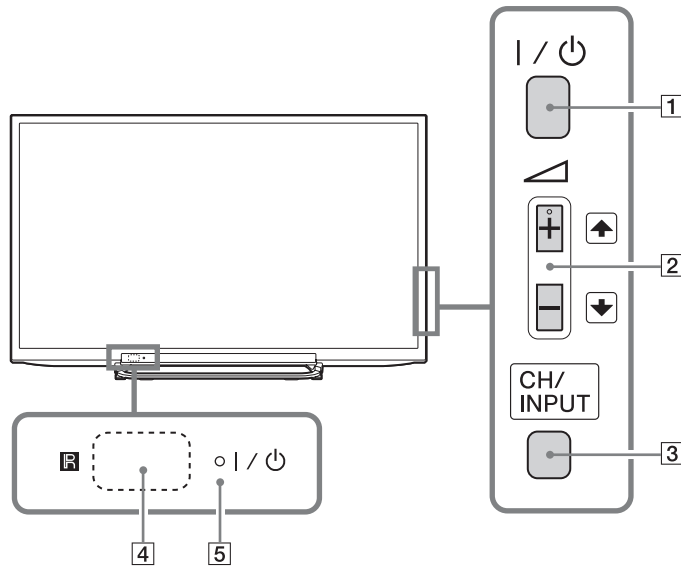

Item	Description
1 I / ⏻	<p>– Power</p> <p>Press to turn the TV on or to switch to standby mode.</p> <p>🔌 • To disconnect the TV from the AC power completely, pull the plug from the mains socket.</p>
2 🔊 + / - / ⬆️ / ⬇️	<ul style="list-style-type: none"> Increases/decreases the volume, or selects the next (+) or previous (-) channel when the CH Up/Down screen is displayed by pressing the CH/INPUT button. Moves the selected input source up/down when the input select screen is displayed by pressing the CH/INPUT button.
3 CH/INPUT	Switches between the CH Up/Down screen and input select screen.
4 IR	<p>– Remote sensor</p> <p>Receives IR signals from the remote. Do not put anything over the sensor, doing so may affect its function.</p>
5 I / ⏻	<p>– Picture Off / Timer indicator</p> <ul style="list-style-type: none"> Lights up in orange when this sleep timer is set (page 36) or the TV is in Photo Frame Mode (page 24). Lights up in green when the “Power Saving” is set to “Picture Off” (page 38). <p>– Standby indicator</p> <p>Lights up in red when the TV is in standby mode.</p> <p>– Power indicator</p> <ul style="list-style-type: none"> Lights up in green when the TV is turned on. Flashes while the remote is being operated.

🔌 • Make sure that the TV is completely turned off before unplugging the AC power cord. Unplugging the AC power cord while the TV is turned on may cause the indicator to remain lit or may cause the TV to malfunction.

💡 • The 🔊 + button has a tactile dot. Use it as a reference when operating the TV.

Connecting optional equipment

You can connect a wide range of optional equipment to your TV.

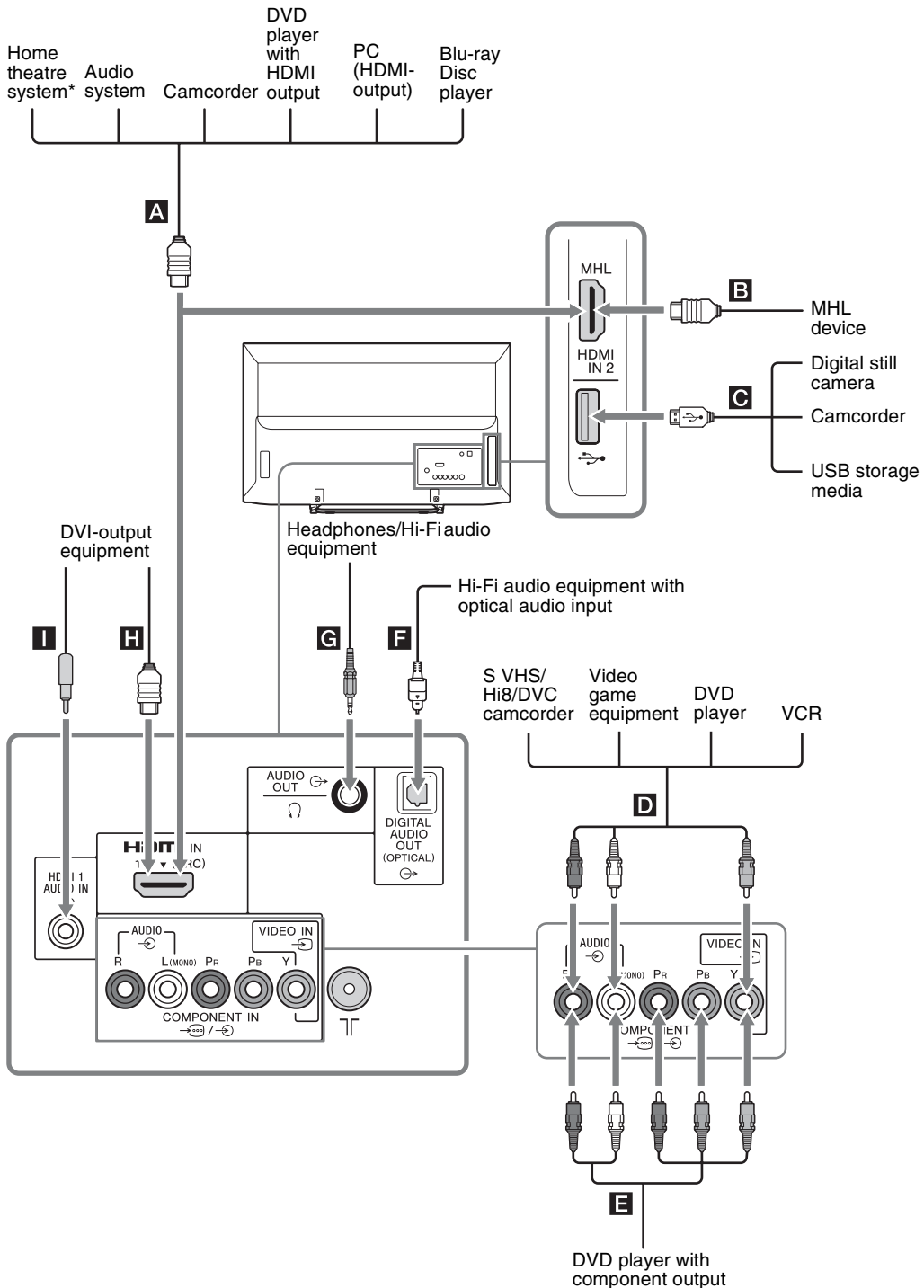

* To output the TV's sound from the TV speakers, connect the TV's Audio out with Home theatre system's Line-in using an audio cable.

Viewing pictures from the connected equipment

Turn on the connected equipment, then press / to display the connected equipment list. Press / to select the desired input source, then press . (The highlighted item is selected if 2 seconds pass without any operation after pressing /.)

- You can select **A**, **B**, **D**, **E** and **H** by Input Select. If you want select the other input, please press **HOME** and select correctly.

Jacks/ Input symbol on screen	Description
A, B, H HDMI IN 1 (ARC) HDMI IN 2/MHL HDMI 1 or HDMI 2	<p>Connect to the HDMI IN 1 or 2 jack if the equipment has an HDMI jack. The digital video and audio signals are input from the equipment.</p> <p>In addition, when you connect the equipment that is compatible with BRAVIA Sync Control, communication with the connected equipment is supported. See page 37 to set up this communication.</p> <p>You can also connect your MHL (Mobile High-Definition Link) device to HDMI IN 2/MHL using an MHL cable. In addition, when you connect BRAVIA Sync-compatible equipment, communication with the connected device is supported.</p> <p>If connecting a digital audio system that is compatible with Audio Return Channel (ARC) technology, use HDMI IN 1 (ARC). If not, an additional connection with DIGITAL AUDIO OUT (OPTICAL) is necessary.</p> <ul style="list-style-type: none"> The HDMI jacks only support the following video inputs: 480i, 480p, 576i, 576p, 720p, 1080i, 1080p and 1080/24p. The HDMI jacks can support PC timing in HDMI PC mode. See page 31 for supported PC input signal. Be sure to use only an authorized HDMI cable bearing the HDMI logo. We recommend that you use a Sony HDMI cable (high speed type).
C	<p>You can enjoy photo/music/video files stored in a Sony digital still camera, camcorder or USB storage device (page 21).</p>
D AUDIO/ VIDEO IN Video	<p>Connect to the video jack and the audio jacks . If you connect mono equipment, connect to the L (MONO) jack .</p>
E / COMPONENT IN or VIDEO IN Component or Video	<p>Connect to the component jacks and the audio jacks /. For better picture quality, component connection is recommended if your DVD player has a component video output. When using the component video jack as the video jack , select "Video" in the "Video/Component Input" menu (page 37).</p> <ul style="list-style-type: none"> You cannot use the component video jack and the video jack at the same time.
F DIGITAL AUDIO OUT (OPTICAL)	<p>Use an optical audio cable.</p>
G AUDIO OUT or	<p>Connect with an audio cable or headphones. You can listen to TV sound through your stereo system or headphones. You can select "Variable" or "Fixed" in the "Audio Out" menu (page 30).</p>
I HDMI 1 AUDIO IN	<p>This input can be used as an HDMI 1 analogue audio input. When connecting a device that has DVI jack, use its analogue audio out jacks.</p>

Connecting MHL device

Use authorized MHL 2 cable with MHL logo (not supplied)

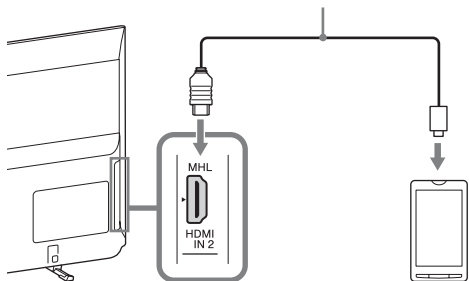

The MHL (Mobile High-Definition Link) enables the TV to communicate with connected MHL-compatible device. When connecting MHL-compatible device, TV simultaneously charges the connected device while playing photo/music/video from it. You can use the TV remote control to control the connected MHL-compatible device.

- You can continue normal usage of the connected MHL-compatible device (such as receiving calls) depending on its capability.
- Some remote control functions may not be available depending on features of the connected MHL-compatible device. Refer to the device manual for details.
- This product is officially MHL-certified for guaranteed operation with other MHL-certified devices. If you encounter any problems when using the MHL function, consult the device manufacturer for support.
- If "Auto Input Change (MHL)" is set to "On" the TV automatically switches to MHL mode when MHL-compatible device is connected to HDMI IN 2/MHL jack. The availability of "Auto Input Change (MHL)" depends on whether the MHL-compatible device can support this feature.
- The TV can connect to the MHL-compatible device via its MHL 2 connection.

Viewing PIP (Picture in Picture)

You can view two pictures (in HDMI/MHL input mode) on the screen simultaneously. Connect a PC (page 15), and make sure that images from a PC appear on the screen (page 16).

- 1 Press **OPTIONS** and select "PIP".
Two pictures are displayed simultaneously.



PIP Availability	
In main window	In sub window
HDMI IN (PC timing)	TV Programme VIDEO IN COMPONENT IN

- 2 In sub window, you can select the TV channel or video input by pressing **OPTIONS** and select "Sub-window".

To return to single picture mode

Press **RETURN** or select "Single Picture" from Options menu.

- You cannot display resolutions higher than your TV's display resolution (page 46).
- In PIP mode, as picture size reduced, this may decrease picture smoothness.
- You can switch the audible picture by selecting "Audio Swap" from the Options menu.

Navigating through menus

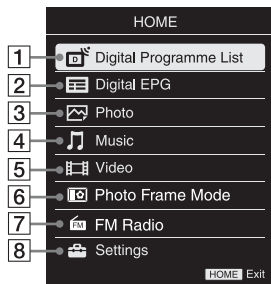

The **HOME** button allows you to access a variety of TV settings and USB media files.

- 1 Press **HOME** on the TV or remote.
- 2 Press \uparrow/\downarrow to select an option, then press \square .
- 3 Follow the instructions on the screen.
- 4 To exit the menu, press **HOME**.

Menu	Description
1 Digital Programme List	You can select the Digital Programme List (page 19).
2 Digital EPG	You can select the Digital Electronic Programme Guide (EPG) (page 20).
3 Photo	You can enjoy photo files via USB devices (page 21).
4 Music	You can enjoy music files via USB devices (page 21).
5 Video	You can enjoy video files via USB devices (page 21).
6 Photo Frame Mode	You can select the frame image which enables you to enjoy with photo, music and clock (page 24) (except KDL-46R450A/40R450A/32R400A).
7 FM Radio	Listens to the FM Radio (page 26).
8 Settings	Displays the “Settings” menu where most of the advanced settings and adjustments are performed. For details about settings, see page 28 to 38.

Using the Digital Programme List DV3*

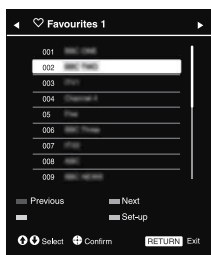

Digital Programme List

The Favourite feature allows you to specify up to four lists of your favourite programmes.

1 In digital mode, press **HOME** and select “Digital Programme List”, then press \leftarrow/\rightarrow to select the Favourite list.



- If Favourite list is already selected before, just press $\boxed{+}$ to access Favourite list.

2 Perform the desired operation as shown in the following table or displayed on the screen.

* This function may not be available in some countries/regions.

To	Do this
Create your Favourite list for the first time	<ol style="list-style-type: none"> 1 Press $\boxed{+}$ to select “Yes”. 2 Press the yellow button to select the Favourite list. 3 Press \uparrow/\downarrow to select the channel you want to add, then press $\boxed{+}$. 4 Press \uparrow/\downarrow to decide the position and press $\boxed{+}$ to store. 5 Press RETURN to finish setting up.
Watch a channel	<ol style="list-style-type: none"> 1 Press \leftarrow/\rightarrow to select the Favourite list. 2 Press \uparrow/\downarrow to select the channel, then press $\boxed{+}$.
Turn off the Favourite list	Press RETURN .
Add channels in the currently edited Favourites list	<ol style="list-style-type: none"> 1 Press the blue button to see Favourite Set-up. 2 Press the yellow button to select the Favourites list you want to edit. 3 Press \uparrow/\downarrow to select the channel you want to add, then press $\boxed{+}$. 4 Press \uparrow/\downarrow to decide the position and press $\boxed{+}$ to store.
Change the order of channels stored in the Favourites list	<ol style="list-style-type: none"> 1 Press the blue button to see Favourite Set-up. 2 Press the yellow button to select the Favourites list you want to edit. 3 Press $\boxed{+}$ or \rightarrow to jump to the Favourite list. 4 Press \uparrow/\downarrow to select the channel you want to change the position, then press $\boxed{+}$. 5 Press \uparrow/\downarrow to decide the position and press $\boxed{+}$ to store.
Remove channels in the currently edited Favourite list	<ol style="list-style-type: none"> 1 Press the blue button to see Favourite Set-up. 2 Press the yellow button to select the Favourite list you want to edit. 3 Press \rightarrow and \uparrow/\downarrow to select the channel you want to remove, then press $\boxed{+}$. 4 Press the blue button to remove.
Remove all channels from the current Favourite list	<ol style="list-style-type: none"> 1 Press the blue button to see Favourite Set-up. 2 Press the yellow button to select the Favourite list you want to edit. 3 Press the blue button. 4 Press \leftarrow/\rightarrow to select “Yes”, then press $\boxed{+}$ to confirm.

Using the Digital Electronic Programme Guide (EPG)

DVB

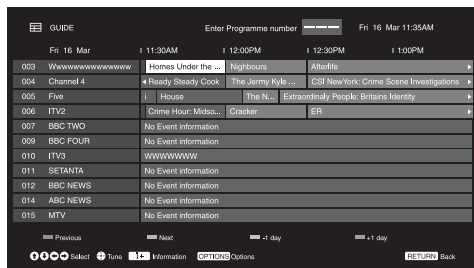

- 1 In digital mode, press **GUIDE**.
- 2 Perform the desired operation as shown in the following table or displayed on the screen.

Digital Electronic Programme Guide (EPG)

* This function may not be available in some countries/regions.

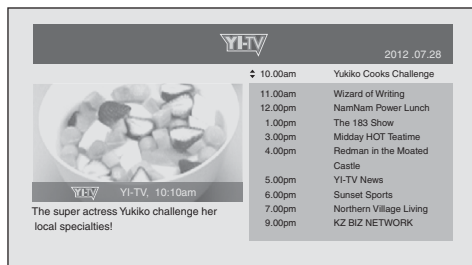

Digital Electronic Programme Guide (EPG)



- The contents of the screen depend on the broadcasting station.

To	Do this
Watch a programme	Press $\leftarrow/\rightarrow/\leftarrow/\rightarrow$ to select the programme or enter the desired programme number by numeric key, then press $\boxed{+}$.
Turn off the EPG	Press GUIDE .



- If an age restriction for programmes has been selected, a message asking for a PIN code will appear on the screen. For details, see "Parental Lock" on page 34.

Playing back photo/music/video via USB

You can enjoy photo/music/video files stored in a Sony digital still camera or camcorder through a USB cable or USB storage device on your TV.

- 1 Connect a supported USB device to the TV.
 - 2 Press **HOME**.
 - 3 Press \uparrow/\downarrow to select "Photo", "Music" or "Video".
 - 4 The thumbnail view of file or folder appears.
If more than one USB device is detected, press the red button to select "Playback Options" and then "Device Selection" from the list of available options and press \square , then press $\uparrow/\downarrow/\leftarrow/\rightarrow$ to select a USB device and press \square .
 - 5 Press $\uparrow/\downarrow/\leftarrow/\rightarrow$ to select a file or folder, then press \square .
When you select a folder, select a file, then press \square .
Playback starts.
-  • If you connect the USB device when "USB Auto Start" is set to "On" (page 36), the thumbnail view of the last played Photo/Music/Video appears automatically.

Basic operation of Photo/Music/Video

You can operate the connected USB device by the TV remote.

Item	Description
\ll / \gg	Fast reverses/fast forwards the file when pressed during playback.
$\ll\ll / \gg\gg$	Goes to the beginning of the previous or current/next file.
\blacktriangleright	Starts playback.
\parallel	Pauses playback.
\blacksquare	Stops playback.

■ To use playback options

Press the coloured buttons to display a list that contains shortcuts to some setting menus. The listed options vary depending on the current input and content.

Photo

"**Slideshow Effect**": Selects an effect for a slideshow.

"**Slideshow Speed**": Selects the slideshow duration.

"**Shuffle**": Plays files in random order.

"**Zoom**": Magnifies the picture ("1x", "2x" or "4x")

Music

"**Playback Target**": Selects to play all files, or one selected file.

"**Shuffle**": Plays files in random order.

"**Speakers**": Selects a speaker (page 30).

Video

"**Playback Target**": Selects to play all files, or one selected file.

"**Zoom**": Magnifies the picture ("1x", "2x", "4x" or "Full")

"**Speakers**": Selects a speaker (page 30).

General

“**Repeat**”: Plays a file repeatedly.

“**Sort By**”: Changes file order

“**Device Selection**”: Selects a USB device.

■ To set the picture (Video)

You can adjust the picture quality of USB Video.

- 1 Select a video.
See “Playing back photo/music/video via USB” (page 21).
- 2 Press **OPTIONS** during playback, then press \swarrow/\searrow to select “Picture” and press $\boxed{+}$.
- 3 Press $\swarrow/\searrow/\swarrow/\searrow$ to select the item, then press $\boxed{+}$.
- 4 Press $\swarrow/\searrow/\swarrow/\searrow$ to adjust the setting, then press $\boxed{+}$.

■ To play a photo as a slideshow (Photo)

You can play a slideshow with photos. “Slideshow Effect” and “Slideshow Speed” can be set.

- 1 Select a photo.
See “Playing back photo/music/video via USB” (page 21).
- 2 Press the green button in thumbnail view, or press **OPTIONS** while a photo is displayed, then press \swarrow/\searrow to select “Slideshow” and press $\boxed{+}$.

To stop a slideshow

Press **RETURN** or **HOME**.

- While the TV is accessing the data on the USB device, observe the following:
 - Do not turn off the TV.
 - Do not disconnect the USB cable.
 - Do not remove the USB device.The data on the USB device may be damaged.
- Sony will not be held liable for any damage to, or loss of, data on the recording media due to a malfunction of any connected devices or the TV.
- The file system on the USB device supports FAT16, FAT32 and NTFS.
- The file name and folder name may not display correctly in some cases.
- When you connect a Sony digital still camera, set the camera’s USB connection mode to Auto or Mass Storage. For more information about USB connection mode, refer to the instructions supplied with your digital camera.
- Check the website below for updated information about compatible USB devices.
<http://www.sony-asia.com/bravia/flash.html>
- Use a USB storage device that is compliant with USB mass storage device class standards.
- If a selected file has incorrect container information, or is incomplete, it cannot be played back.

USB Video format

Extension	Container	Video Codec	Audio Codec
.avi	AVI	Xvid	PCM / MPEG1 Layer1, 2 / MP3 / MPEG2 AAC (2ch) / MPEG4 AAC (2ch) / MPEG4 HE-AAC (2ch) / WMA v8 / Dolby Digital (2ch) / Dolby Digital Plus (2ch)
		MPEG1	
		MPEG2 MP	
		H.264 BP/MP/HP	
		MPEG-4 SP/ASP	
.wmv .asf	ASF	WMV v9	MP3 / WMA v8
		Xvid	
		MPEG-4 SP/ASP	
		VC-1	
.mp4 .mov .3gp	MP4	H.264 BP/MP/HP	MPEG1 Layer1, 2 / MP3 / MPEG2 AAC / MPEG4 AAC / MPEG4 HE-AAC
		MPEG-4 SP/ASP	
		H.263	
.mkv	MKV	H.264 BP/MP/HP	PCM / MPEG1 Layer1, 2 / MP3 / MPEG2 AAC (2ch) / MPEG4 AAC (2ch) / MPEG4 HE-AAC (2ch) / WMA v8 / DTS / Dolby Digital (2ch) / Dolby Digital Plus (2ch)
		MPEG-4 SP/ASP	
		WMV v9	
		VC-1	
.mpg .mpeg .vro .vob	PS	MPEG1	MPEG1 Layer1, 2 / MP3 / Dolby Digital (2ch) / Dolby Digital Plus (2ch) / DTS
		MPEG2 MP	
.ts .m2ts	TS	MPEG2 MP	MPEG1 Layer1, 2 / MP3 / MPEG2 AAC / MPEG4 AAC / MPEG4 HE-AAC/ Dolby Digital (2ch) / Dolby Digital Plus (2ch) / DTS
		VC-1	
		H.264 BP/MP/HP	

USB Music format

Extension	Audio Codec
.wav	LPCM
.mp3	MP3
.wma	WMA v8

USB Photo format

Extension	Image Codec
.jpg, .jpeg	JPEG

DCF2.0 or EXIF2.21 supported.

 • Playback of the above file formats is not guaranteed.

Photo Frame (except KDL- 46R450A/ 40R450A/ 32R400A)

You can enjoy looking at a photo, listening to music or FM radio, or the clock and calendar, at the same time.

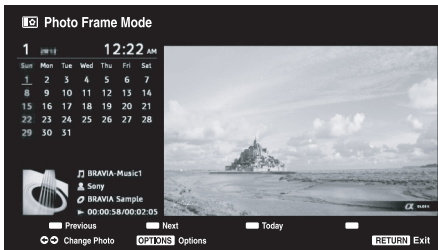

You can enter photo frame mode using any of the following methods:

- 1 Press **HOME**, and then select "Photo Frame Mode".
- 2 When you are playing back the photo/music files, press **OPTIONS** and select "Photo Frame Mode".
- 3 When you are listening to the FM radio, press **OPTIONS** and select "Photo Frame Mode".
- 4 Select "Image Selection"/"Music Selection" in the "Photo Frame Settings" menu.

You can switch the display mode of the frame from the Options menu, eg. image and clock, full screen image or full screen clock.

■ To select photo

You can select photos from USB memory, using any of the following methods:

- 1 Press **HOME** and select "Settings", then "Set-up" > "Photo Frame Settings" > "Image Selection". Press **[+]** to select the file from thumbnail view.
- 2 In photo frame mode, press **OPTIONS** > "Image Selection". Press **[+]** to select the file from thumbnail view.
- 3 Press **HOME**, and then select "Photo". When playing back a photo, press **OPTIONS** > "Photo Frame Mode" to launch "Photo Frame" with the selected photo.

■ To select music

You can select music from USB memory, using any of the following methods:

- 1 Press **HOME** and select "Settings", then "Set-up" > "Photo Frame Settings" > "Music Selection". Press **[+]** to select the file from thumbnail view.
- 2 In photo frame mode, press **OPTIONS** > "Music Selection". Press **[+]** to select the file from thumbnail view.
- 3 Press **HOME**, and then select "Music". When playing back music, press **OPTIONS** > "Photo Frame Mode" to launch "Photo Frame" with the selected music.

■ To select Display mode

You can change the photo frame display by selecting "Display Mode" (page 35).

• Image and Clock



• Full Screen Image



• Full Screen Clock



■ To select Clock Display mode

There are five calendar display modes. When the "Display Mode" setting is set to "Image and Clock", you can set to "Calendar", "Analogue Clock" or "Digital Clock". When the "Display Mode" setting is set to "Full Screen Clock", you can set to "Calendar", "Calendar and Clock" or "Clock".

For more details, see page 35:

- Calendar
- Analogue Clock
- Digital Clock
- Calendar and Clock
- Clock

 This TV does not have a battery powered backup for the clock. Therefore, if there is a power failure or if you disconnect the power cord, be sure to reset the current date and time.

■ Duration

To save power, in the Photo Frame Mode, the TV can continually playing back for up to 24 hours, after which it will power off automatically. After running photo frame mode for 24 hours, not use this mode for at least one hour, to avoid panel burn-in.

You can change the setting of the “Duration” in the “Photo Frame Settings”. For details, see page 35.

To avoid panel burn-in, the position of the photo, clock and calendar are switched automatically every hour.

Listening to the FM Radio

You are able to listen to the FM radio stations using your TV by connecting an antenna (page 7). FM Radio tuning range is from 87.5-108.0 MHz.

When you use the FM Radio function for the first time, press **HOME** and select "FM Radio", then perform "Auto Tuning" in the "FM Radio Set-up" menu (page 34).

To	Do this
Access to FM Radio mode	Press HOME and select "FM Radio".
Exit from FM Radio mode	Press RETURN to go back to previous view input.
Listen to preset stations	<ol style="list-style-type: none"> 1 Access to FM Radio mode. 2 Press HOME and select "Settings". Preset the desired FM radio stations and its labels in "FM Radio Set-up" from "Channel Set-up" menu (page 34). <ul style="list-style-type: none"> • You can also access to "FM Radio Presets" by selecting "FM Radio Presets" from the Options menu in FM Radio mode. 3 Exit from "Channel Set-up" menu by pressing HOME. The selected preset FM radio station number and label will appear on the screen. To select the desired preset FM radio station, press PROG +/-. <ul style="list-style-type: none"> • You can also use the 0-9 buttons on the remote to directly select the desired preset FM radio station.
Listen to non-preset stations	<ol style="list-style-type: none"> 1 Access to FM Radio mode. 2 Press Δ/∇ to manually search for the desired FM radio station. It will search and stop when found the next available station. <ul style="list-style-type: none"> • You can also tune FM frequency for the desired FM radio station by pressing \Leftarrow/\Rightarrow. The available radio frequency is only for temporary listening pleasure and cannot be stored in the memory. • If the message "Please set-up FM Radio." appears, display the "Channel Set-up" menu and select "FM Radio Set-up" to preset the desired FM radio stations (page 34).
Show photo frame while listening to FM Radio (except KDL-46R450A/40R450A/32R400A)	<ol style="list-style-type: none"> 1 Press OPTIONS to select "Photo Frame Mode", then press $\boxed{+}$. 2 Refer to "Photo Frame" (page 24) to select photo or "Display Mode". <ul style="list-style-type: none"> • BRAVIA images will be displayed if a USB device is not connected or step 1 and 2 are not performed.
Reduce power consumption while in FM Radio mode	<ol style="list-style-type: none"> 1 Press OPTIONS to select "Power Saving". Select the desired options and press $\boxed{+}$. <ul style="list-style-type: none"> • You can also access to "Power Saving" by selecting "Eco" from the setting menu (page 38). 2 Exit from "Picture Off" by pressing any key on the remote except \triangleleft +/- or \boxtimes.
<ul style="list-style-type: none"> • If the station has a noisy sound, you may be able to improve the sound quality by pressing \Leftarrow/\Rightarrow. • When an FM stereo programme has static noise, press AUDIO until "Mono" appears. There will be no stereo effect, but the noise will be reduced. • If CATV is connected, FM Radio may not be able to be received. 	

Using BRAVIA Sync with BRAVIA Sync Control

The BRAVIA Sync Control function enables the TV to communicate with the connected equipment that is compatible with the function, using HDMI CEC (Consumer Electronics Control). For example, by connecting Sony equipment that is compatible with BRAVIA Sync Control (with HDMI/MHL cables), you can control them together.

Be sure to connect the equipment correctly, and make the necessary settings.

BRAVIA Sync Control

- Automatically turns the connected equipment off when you switch the TV to standby mode using the remote.
- Automatically turns the TV on and switches the input to the connected equipment when the equipment starts to play (except in MHL mode).
- If you turn on a connected audio system while the TV is on, the sound output switches from the TV speaker to the audio system.
- Adjusts the volume (◀ +/-) or mutes the sound (⊘) of a connected audio system.
- You can operate the connected Sony equipment that has the BRAVIA Sync logo by the TV remote. Possible operations with BRAVIA Sync buttons, see page 12.
 - Refer to the instruction manual of the equipment for available control.
- If “BRAVIA Sync Control” of the TV is set to “On”, “BRAVIA Sync Control” of the connected equipment is also automatically switched to “On”.



■ To make the BRAVIA Sync Control settings

The BRAVIA Sync Control settings must be set on both the TV side and connected equipment side. See “BRAVIA Sync Settings” (page 37) for the TV side settings. For settings on the connected equipment, refer to its operating instructions.

Settings adjustment

-  • The options you can adjust vary depending on the situation. Unavailable options are greyed out or not displayed.



Picture

Picture Mode	<p>Sets a picture mode. The options that can be selected differ depending on the “Scene Select” settings.</p> <p>“Vivid”: Enhances picture contrast and sharpness.</p> <p>“Standard”: For standard pictures. Recommended for home entertainment.</p> <p>“Custom”: Allows you to store your preferred settings.</p> <p>“Cinema”: For film-based content. Suitable in a theatre-like environment.</p> <p>“Graphics”: Optimizes picture quality for viewing graphics.</p> <p>Scene Select mode</p> <p>Press OPTIONS and select “Scene Select” menu. When you select the desired scene option, the optimum sound and picture quality for selected scene are automatically set. The options you can select may vary. Unavailable options are greyed out.</p> <p>“Auto”: Delivers optimum picture and sound quality which is automatically set according to input source. There may not be any effect depending on the connected equipments.</p> <p>“General”: Current user settings.</p> <p>“Music”: Delivers dynamic and clear sound effects like at a concert.</p> <p>“Cinema”: Delivers theatre-like picture and dynamic sound.</p> <p>“Game”: Delivers the best picture and sound quality for fullest game playing enjoyment.</p> <p>“Graphics”: Delivers clearer detailed pictures to reduce fatigue for prolonged viewing.</p> <p>“Sports”: Delivers realistic picture with surround sound like in a stadium.</p>
Reset	Resets all the “Picture” settings except “Picture Mode” to the factory settings.
Backlight	Adjusts the brightness of the backlight.
Picture	Increases or decreases picture contrast.
Brightness	Brightens or darkens the picture.
Colour	Increases or decreases colour intensity.
Hue	Increases or decreases the green tones and red tones.  • When viewing TV programme or video input, “Hue” is only available for NTSC colour system.
Sharpness	Sharpens or softens the picture.
Colour Temperature	Adjusts the whiteness of the picture. “ Cool ”: Gives the white colours a blue tint. “ Neutral ”: Gives the white colours a neutral tint. “ Warm ”: Gives the white colours a red tint.
Noise Reduction	Reduces the picture noise (snowy picture) in a weak broadcast signal.
MPEG Noise Reduction	Reduces the picture noise in MPEG-compressed video.
Cinema Drive	Provides improved picture movement when playing BD (Blu-ray Disc), DVD or VCR images taken on film, reducing picture blur and graininess. Select “Auto” to represent original film-based content as is.  • If the image contains irregular signals or too much noise, “Cinema Drive” is automatically turned off even if “Auto” is selected.

Advanced Settings	<p>Allows you to set “Picture” settings in more detail. These settings are not available when “Picture Mode” is set to “Vivid”.</p> <p>“Reset”: Resets all the advanced settings to the factory settings.</p> <p>“Adv. Contrast Enhancer”: Automatically adjusts “Backlight” and “Picture” to the most suitable settings judging from the brightness of the screen. This setting is especially effective for dark images scenes, and will increase the contrast distinction of the darker picture scenes.</p> <p>“Black Corrector”: Enhances black areas of the picture for stronger contrast.</p> <p>“Gamma”: Adjusts the balance between bright and dark areas of the picture.</p> <p>“Clear White”: Emphasises white colours.</p> <p>“Live Colour”: Makes colours more vivid.</p> <p>“LED Motion Mode”: Reduces blur in movies by controlling the LED backlight source, but the brightness decreases.</p>
Intelligent Picture Plus Set-up	<p>“Intelligent Picture Plus”</p> <p>Allows you to improve the picture when viewing TV programme or video input. The options that can be selected differ depending on the “Scene Select” settings.</p> <p>“Signal Level Indicator”</p> <p>Turns on/off the “Signal Level Indicator” feature. When “On” is selected, the signal level bar will be displayed when you select a channel or video input.</p> <p>“Picture Optimisation”</p> <p>Allows you to enhance the picture to your preferred settings.</p> <p>“Crisp”: For a sharper image with more visible noise.</p> <p>“Smooth”: For a softer image with less visible noise.</p>

Sound

Sound Mode	<p>Sets a sound mode.</p> <p>“Standard”: For standard sound.</p> <p>“Music”: Delivers surround effects that make you feel like you are surrounded by sound as in a music hall.</p> <p>“Cinema”: Delivers surround effects just like the high-grade audio systems found in movie theatres.</p> <p>“Game”: Delivers surround effects that enhance game sound.</p> <p>“Sports”: Delivers surround effects that make you feel like you are watching a live sports contest.</p>
Reset	<p>Resets all the “Sound” settings except “Sound Mode”, “Dual Sound”, “Speakers”, “Audio Out” and “Advanced Settings” to the factory settings.</p>
Equaliser	<p>Adjusts sound frequency settings.</p> <p>Press \leftarrow/\rightarrow to select the desired sound frequency, then press \uparrow/\downarrow to adjust the setting and press $\boxed{+}$. The adjusted settings will be received when you select “Sound Mode” options.</p> <p>Selecting “Reset” will set the “Equaliser” to original settings.</p> <p> • Adjusting higher frequency will affect higher pitched sound and adjusting lower frequency will affect lower pitched sound.</p>
Sound Booster	<p>Produces a fuller sound for more impact, by emphasising the bass sounds.</p>
Clear Voice	<p>Makes voice sound clearer.</p>
Simulated Stereo	<p>Adds a surround-like effect to mono programmes.</p>
Intelligent Volume	<p>Minimizes the difference in volume level between all programmes and adverts (e.g. adverts tend to be louder than programmes).</p>
Balance	<p>Emphasises left or right speaker balance.</p>
Volume Offset	<p>Adjusts the volume level of the current input relative to other inputs.</p>

Dual Sound	<p>Sets the sound from the speaker for a stereo or bilingual broadcast.</p> <p>“Stereo”/“Mono”: For stereo broadcasts.</p> <p>“Main”/“Sub”/“Mono”: For bilingual broadcasts, select “Main” for sound channel 1, “Sub” for sound channel 2, or “Mono” for mono channel, if available.</p> <ul style="list-style-type: none"> • If the signal is very weak, the sound becomes monaural automatically. • If the stereo sound is noisy when receiving a NICAM programme, select “Mono”. The sound becomes monaural, but the noise is reduced. • The “Dual Sound” setting is memorized for each programme position. • You cannot listen to stereo broadcast sound when “Mono” is selected. <ul style="list-style-type: none"> • If you select other equipment connected to the TV, set “Dual Sound” to “Stereo”, “Main” or “Sub”. However, when the external equipment connected to the HDMI jack (except HDMI 1) is selected, this is fixed to “Stereo”.
Speakers	<p>“TV Speakers”: Turns on and outputs the TV’s sound from the TV speakers.</p> <p>“Audio System”: Turns off the TV speakers and outputs the TV’s sound from external audio equipment connected to the audio output jacks on the TV. You can also turn on the connected equipment that is compatible with BRAVIA Sync Control, after making the appropriate settings of BRAVIA Sync Control.</p>
Audio Out	<p>“Variable”: When using an external audio system, volume output from audio out can be controlled using the TV’s remote.</p> <p>“Fixed”: The audio output of the TV is fixed. Use your audio receiver’s volume control to adjust the volume (and other audio settings) through your audio system.</p>
Advanced Settings	<p>“Dynamic Range”: Compensates for differences in the audio level between different channels (only for Dolby Digital audio).</p> <ul style="list-style-type: none"> • The effect may not function or may vary depending on the programme regardless of the “Dynamic Range” setting. <p>“Digital Audio Out”: Sets the audio signal that is output from the DIGITAL AUDIO OUT (OPTICAL) jack of the TV. Set to “Auto”, when connecting equipment compatible with Dolby Digital. Set to “PCM”, when connecting equipment not compatible with Dolby Digital.</p> <p>“Downmix Mode”: Set the downmix method of multi-channel to two-channel sound.</p> <ul style="list-style-type: none"> • “Surround”: Select to get best surround performance. • “Stereo”: Select to get a stereo output.
 Screen	
Wide Mode	For details about wide mode, see page 13.
Auto Wide	<p>Automatically changes the wide mode according to the input signal from an external equipment. To keep your setting, select “Off”.</p> <ul style="list-style-type: none"> • “Auto Wide” is only available when watching programmes from video input, HDMI/MHL and component input in format 480i or 576i. • Even if “Auto Wide” is set to “On” or “Off”, you can always modify the format of the screen by pressing  repeatedly.
4:3 Default	<p>Selects the default screen mode for use with 4:3 broadcasts.</p> <p>“Wide Zoom”: Enlarges the 4:3 picture to fill the 16:9 screen, keeping the original image as much as possible.</p> <p>“Normal”: Displays conventional 4:3 broadcasts in the correct proportions.</p> <p>“Off”: Keeps the current “Wide Mode” setting when the channel or input is changed.</p>
Auto Display Area	<p>“On”: Automatically adjusts the display area based upon the content.</p> <p>“Off”: Turns off the “Auto Display Area”. Choose one from the “Display Area” options.</p>

Display Area	<p>Adjusts the picture display area.</p> <p>“Full Pixel”: Displays the picture for 1080/50i, 1080/60i, 1080/50p and 1080/60p sources (HDMI/MHL or component input only) or 1080/24p sources (HDMI/MHL input only) in the original size. (Available depending on the TV model.)</p> <p>“+1”: Displays pictures in their original size.</p> <p>“Normal”: Displays pictures in their recommended size.</p> <p>“-1”: Enlarges the picture so that the edges are outside the visible display area.</p>
Horizontal Shift	Adjusts the horizontal position of the picture when “Wide Mode” is set to “Wide Zoom” or “Zoom”.
Vertical Shift	Adjusts the vertical position of the picture when “Wide Mode” is set to “Wide Zoom” or “Zoom”.
PC Settings	<p>“Wide Mode”</p> <p>Selects a screen mode for displaying input from your PC, see page 13.</p> <p>“Reset”</p> <p>Resets all the “PC Settings” except “Wide Mode” to the factory settings.</p> <p>“Horizontal Shift”</p> <p>Adjusts the horizontal position of the picture.</p> <p>“Vertical Shift”</p> <p>Adjusts the vertical position of the picture.</p>

PC input signal reference chart for HDMI IN 1 and 2/MHL

For KDL-46R470A/46R450A/40R470A/40R450A

Signals	Horizontal (Pixel)	Vertical (Line)	Horizontal frequency (kHz)	Vertical frequency (Hz)	Standard
VGA	640	480	31.5	60	VGA
SVGA	800	600	37.9	60	VESA Guidelines
XGA	1024	768	48.4	60	VESA Guidelines
WXGA	1280	768	47.4	60	VESA
WXGA	1280	768	47.8	60	VESA
WXGA	1360	768	47.7	60	VESA
SXGA	1280	1024	64	60	VESA
HDTV*	1920	1080	67.5	60	EIA

* The 1080p timing when applied to the HDMI/MHL input will be treated as a video timing and not PC timing.

For KDL-32R420A/32R400A

Signals	Horizontal (Pixel)	Vertical (Line)	Horizontal frequency (kHz)	Vertical frequency (Hz)	Standard
VGA	640	480	31.5	60	VGA
SVGA	800	600	37.9	60	VESA Guidelines
XGA	1024	768	48.4	60	VESA Guidelines
WXGA	1280	768	47.4	60	VESA
WXGA	1280	768	47.8	60	VESA
WXGA	1360	768	47.7	60	VESA

Analogue Set-up

“Analogue Auto Tuning”









Tunes in all the available analogue channels. Usually you do not need to do this operation because the channels are already tuned when the TV was first installed. However, this option allows you to repeat the process (e.g., to retune the TV after moving house, or to search for new channels that have been launched by broadcasters).

“Manual Programme Preset”

Before selecting “Label”/“AFT”/“Audio Filter”/“Skip”/“Colour System”, press **PROG +/-** to select the programme number with the channel. You cannot select a programme number that is set to “Skip” (page 32).

“Programme”/“TV System”/“Frequency”



Presets programme channels manually.

- 1 Select “Programme”, then press .
 - 2 Press  to select the programme number you want to manually tune (if tuning a VCR, select channel 0), then press **RETURN**.
 - 3 Press  to select “TV System”, then press .
 - 4 Press  to go to the frequency range indication (“VHF Low”, “VHF High” or “UHF”), then press .
 - 5 Tune the channels as follows:
Press  to search for the next available channel. When a channel has been found, the search will stop. To continue searching, press .
- Repeat the procedure above to preset other channels manually.



“Label”

Assigns a name of your choice, up to seven letters or numbers, to the selected channel.

To input characters:

- 1 Press  to select the desired letter or number (“_” for a blank space), then press .

If you input a wrong character

Press  to select the wrong character. Then, press  to select the correct character.

- 2 Repeat the procedure in step 1 until the name is completed, then press .

“AFT”

Allows you to fine-tune the selected channel manually. When “On” is selected, the fine tuning is performed automatically.

“Audio Filter”

Improves the sound of individual channels when distortion occurs in mono broadcasts in TV system “B/G”, “I” and “D/K”.

 • You cannot receive stereo or dual sound when “Low”/“High” is selected.

“Skip”

Skips unused channels when you press **PROG +/-** to select channels. (You can still select a skipped channel using the number buttons.)

“Colour System”

Selects the colour system (“Auto”, “PAL”, “SECAM”, “NTSC3.58”, “NTSC4.43” or “PAL60”) according to the channel.

“Signal Level”

Displays the signal level for programme currently being watched.

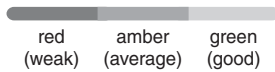

“Programme Sorting”

Changes the order in which the channels are stored on the TV.

- 1 Press \uparrow/\downarrow to select the channel you want to move to a new position, then press $\boxed{+}$.
- 2 Press \uparrow/\downarrow to select the new position for your channel, then press $\boxed{+}$.

Digital Set-up

“Digital Tuning”

• “Digital Auto Tuning”:

Tunes in the available digital channels.

This option allows you to retune the TV after moving house, or to search for new channels that have been launched by broadcasters. Press $\boxed{+}$.

• “Auto Tuning Range”:

- “Normal”: Searches for available channels within your region/country.
- “Full”: Searches for available channels regardless of region/country.
- You can run “Digital Auto Tuning” after moving to a new residence, changing service providers, or to search for newly launched channels.

• “Programme List Edit”:

Removes any unwanted digital channels stored on the TV, and changes the order of the digital channels stored on the TV.

- 1 Press \uparrow/\downarrow to select the channel you want to remove or move to a new position.
Press the number buttons to enter the known three-digit programme number of the broadcast you want.
- 2 Remove or change the order of the digital channels as follows:
To remove the digital channel
Press $\boxed{+}$. After a confirmation message appears, press \leftarrow to select “Yes”, then press $\boxed{+}$.
To change the order of the digital channels
Press \Rightarrow , then press \uparrow/\downarrow to select the new position for the channel and press \leftarrow .

3 Press RETURN.

• “Digital Manual Tuning”:

Tunes the digital channels manually.

- 1 Select “Scan Type”, then select “Channel” or “Frequency”.
 - 2 Set the other items accordingly.
 - 3 Select “Scan Up” or “Scan Down”, then start the manual tuning.
 - 4 When available channels are found, select “Yes” or “No”.
 - 5 Select “Yes” to store the programme. The message “Would you like to continue scanning?” will appear on the screen. If you select “Yes”, the next channel/frequency will be scanned. If you select “No”, the previous screen is displayed.
- Digital Manual Tuning for Cable is only possible when there are digital cable services available to user, which were found using DVB-C Full Scan.

“Subtitle Set-up”

- “Subtitle Setting”: When “For Hard Of Hearing” is selected, some visual aids may also be displayed with the subtitles (if TV channels broadcast such information).
- “Primary Preferred Language”: Selects preferred language which subtitles are displayed in.
- “Secondary Preferred Language”: Selects secondary preferred language which subtitles are displayed in.

“Audio Set-up”

- **“Audio Type”**: Switches to broadcast for the hearing impaired when “For Hard Of Hearing” is selected.
- **“Primary Preferred Language”**: Selects the preferred language used for a programme. Some digital channels may broadcast several audio languages for a programme.
- **“Secondary Preferred Language”**: Selects the secondary preferred language used for a programme. Some digital channels may broadcast several audio languages for a programme.
- **“Audio Description”**: Provides audio description (narration) of visual information if TV channels broadcast such information.
- **“Mixing Level”**: Adjusts the TV main audio and Audio Description output levels.
 - This option is only available when “Audio Description” is set to “On”.
- **“MPEG Audio Level”**: Adjusts the MPEG audio sound level.

“Technical Set-up”

- **“Auto Service Update”**: Enables the TV to detect and store new digital services as they become available.
- **“System Information”**: Displays the current software version and the signal level.
- **“Service Replacement”**: Select “On” to automatically change the channel when broadcaster changes transmission of the viewing programme to a different channel.

FM Radio Set-up

Preset up to 30 FM radio stations that can be received in your area.



“Auto Tuning”



Allows you to automatically tune and store all the available channels.

- 1 Select “Auto Tuning”, then press .
- 2 Select “OK” to automatically tune in all the available channels.

“FM Radio Presets”

Manually tune and store each available channel one at a time.

- 1 Press  to select the desired FM radio station position, then press .
- 2 Press  to search the FM radio stations. Searching stops automatically when a station is tuned in. If the station has a noisy sound, you may be able to improve the sound quality by pressing . Press  to store the FM radio station.

You may edit the FM radio station label. Press  to select alphanumeric characters for the label, then press . Repeat steps 1 to 2 to preset other FM radio stations.

- To enable this feature, access to FM Radio mode by using Home (Menu) (page 18), then preset your desired FM radio stations according to the steps mentioned above.

Parental Lock

PIN Code

Allows you to set up TV to block channel or external input. Use 0-9 on the remote to enter a four-digit PIN code.

Change PIN Code

Selects to change your PIN code.

Parental Rating

Except Australian and New Zealand model: Sets an age restriction to viewing. To view any programme rated for ages above the age you specify, enter the correct PIN code.

Australian model and New Zealand model: Sets a parental guidance level. Programmes that exceed the set level can only be watched after entering the correct PIN code.

Australian model

Level	Function
Block All	All programmes need a password to view.
G and above	To lock "General" and above programmes.
PG and above	To lock "Parental Guidance" and above programmes.
M and above	To lock "Mature" and above programmes.
MA and above	To lock "Mature Adult" and above programmes.
AV and above	To lock "Adult/Violence" and above programmes.
R and above	To lock "Restricted" and above programmes.
No block	No programmes need a password to view.

New Zealand model

Level	Function
Block All	All programmes need a password to view.
G and above	To lock "General" and above programmes.
PGR and above	To lock "Parental Guidance Recommended" and above programmes.
AO and above	To lock "Adults Only" and above programmes.
No block	No programmes need a password to view.

External Input Lock

Locks an external input from being watched.
To view a blocked external input, select "Unblocked".

- Entering the correct PIN code for blocked channel or external input will temporarily deactivate the "Parental Lock" feature. To reactivate the "Parental Lock" settings, turn off and on the TV.
- If you lost your PIN code, see page 45.

Set-up

Photo Frame Settings (except KDL-46R450A/ 40R450A/32R400A)

"Display Mode"

Allows you to select the display mode. Select from "Image and Clock", "Full Screen Image" and "Full Screen Clock". See page 24.

"Clock Display"

Allows you to select the clock display. Select from "Calendar", "Analogue Clock", "Digital Clock", "Calendar and Clock" and "Clock".

When the "Display Mode" setting is set to "Image and Clock", you can set to "Calendar", "Analogue Clock" or "Digital Clock". When the "Display Mode" setting is set to "Full Screen Clock", you can set to "Calendar", "Calendar and Clock" or "Clock".

"Calendar and Clock" and "Clock" can be displayed only when "Display Mode" is "Full Screen Clock".

“Audio Application”

FM Radio: You can enjoy the FM radio with this function.

Music: You can enjoy music with this function.

Off: Turns off the audio.

“Image Selection”

Select image.

“Music Selection”

Select music.

“Slideshow Setting”

Slideshow: You can play a slideshow of photos.

Single View: Displays one photo only.

“Music Playback Setting”

All Tracks: Listen to all music tracks.

Single Track: Set to listen to a single music track.

“Duration”

Selects the time period (“1 h”, “2 h”, “4 h” or “24 h”) after which the TV automatically switches to standby mode.

“First day of the week”

Set “Sunday” or “Monday” as the first day of the week on the calendar.

USB Auto Start

Automatically enters the thumbnail view of the last played Photo/Music/Video when the TV is turned on and a USB device is connected to the USB port then turned on.

Clock/Timers

“Sleep Timer”

Set the time in minutes (“Off”, “15”, “30”, “45”, “60”, “90”, or “120”) that you would like the TV to remain on before shutting off automatically.

“On Timer”

Turns on the TV from standby mode at a time you set, and tuned to a channel or input of your preference or photo frame mode. Before setting this function, make sure you set the correct current Time.

“Clock Set”

Except Australian and New Zealand model: When this is set to “Auto”, the current time is set automatically if the TV receives the time from a digital broadcast signal. If the current time fails to be received from a digital broadcast signal, select to “Manual”, then select “Date” to set the date, then select “Time” to set the time. You can set to “Time Offset” only when “Clock Set” is set to “Auto”.

Australian model and New Zealand model: The current time is set automatically if the TV receives the time from a digital broadcast signal. If the current time fails to be received from a digital broadcast signal, you cannot set the current time manually. Select “Date” to set the date, then select “Time” to set the time.

 • If the time information can be obtained by broadcast signal, you cannot change the time manually.

Auto Start-up

Starts the initial set-up procedure (page 8). This option allows you to retune the TV after moving house, or to search for new channels that have been launched by broadcasters.

Language

Selects the language in which the menus are displayed.

Start-up Logo

Select “On” to display the logo when the TV is turned on. Select “Off” to disable it.

AV Set-up





“Video Labels”



Assigns name to external equipment. Select “Auto” to display names only when the equipment is connected, or “Always” to display regardless of connection status.

Label Inputs: Uses one of the preset labels to assign a name to connected equipment.

“Edit”: Creates your own label.

“Video/Component Input”

Select “Auto” to have the TV detect and switch between the component video jack  or the video jack  when component video jack  or video jack  is connected.

 • You cannot use the component video jack  and the video jack  at the same time.

“Headphone/Audio Out”

Sets the sound output to headphones or external audio system connected to the TV. Disconnect headphones from the TV when you select “Audio Out”.

BRAVIA Sync Settings

Allows the TV to communicate with equipment that is compatible with the BRAVIA Sync Control function, and connected to the HDMI/MHL jacks of the TV. Note that communication settings must also be made on the connected equipment.

“BRAVIA Sync Control”

Sets whether or not to link the operations of the TV and the connected equipment that is compatible with BRAVIA Sync Control. When set to “On”, the following functions are available.

If the specific Sony equipment that is compatible with BRAVIA Sync Control is connected, this setting is applied to the connected equipment automatically when the “BRAVIA Sync Control” is set to “On” using the TV.

“Auto Devices Off”

When this is set to “On”, the connected equipment that is compatible with BRAVIA Sync Control turns off when you turn off the TV by remote.

“Auto TV On”

When this is set to “On”, the TV turns on when you turn on the connected equipment that is compatible with BRAVIA Sync Control (except in MHL mode).

“Auto Input Change (MHL)”

When this is set to “On”, an MHL device is switched to MHL input automatically. If the TV is in standby mode, it will not switch automatically. Select “Off” to disable it.

“BRAVIA Sync Device List”

Displays a list of connected equipment that is compatible with BRAVIA Sync Control.

Selects “Enable” to update the “BRAVIA Sync Device List”.

“Device Control Keys”

Select button functions of the TV’s remote control to operate the connected equipment.

“None”: Deactivates the control by the TV’s remote.

“Normal”: For basic operations, such as navigation buttons (up, down, left or right, etc).

“Tuning Keys”: For basic operations and operation of channel-related buttons, such as **PROG +/-** or **(0-9)**, etc. Useful when you control a tuner or set-top box, etc; via the remote control.

“Menu Keys”: For basic operations and operation of the **HOME/OPTIONS** buttons. Useful when you select menus of a BD player, etc; via the remote control.

“Tuning and Menu Keys”: For basic operations and operation of channel-related buttons and **HOME/OPTIONS** button.

- You cannot use “BRAVIA Sync Control” if the TV operations are linked to the operations of an audio system that is compatible with BRAVIA Sync Control.
- Some equipment with “BRAVIA Sync Control” does not support the “Device Control” feature.

Automatic Software Download	Select “On” to download the software automatically. Select “Off” to disable it.
Product Information	Displays your TV’s product information.
Factory Settings	Resets all settings to factory settings. After completing this process, the initial set-up screen is displayed. <ul style="list-style-type: none">• Be sure not to turn the TV off during this period (it takes about 30 seconds) or press any buttons.



Reset	Resets the current Eco settings to the default values.
Power Saving	Reduces power consumption of the TV by adjusting the backlight. When you select “Picture Off”, the picture is switched off, and the I/⏻ indicator on the TV front panel lights up in green. The sound remains unchanged.
Idle TV Standby	Turns the TV off after it has been kept idle for the preset length of time.

Installing the accessories (Wall-Mount Bracket)

■ To Customers:

For product protection and safety reasons, Sony strongly recommends that installing of your TV be performed by Sony dealers or licensed contractors. Do not attempt to install it yourself.

■ To Sony Dealers and Contractors:

Provide full attention to safety during the installation, periodic maintenance and examination of this product.

Your TV can be installed using the Wall-Mount Bracket SU-WL400 (sold separately).

- Refer to the Instructions supplied with the Wall-Mount Bracket to properly carry out the installation.

- 🔧 • Place the TV with its screen facing down on a level and stable surface covered with a thick and soft cloth, when securing the Mounting Hook.

■ For KDL-46R470A/46R450A only

Before installing the Wall-Mount Bracket, attach the Attachment parts for Wall-Mount Bracket (supplied) to the rear of the TV, using the supplied screws.

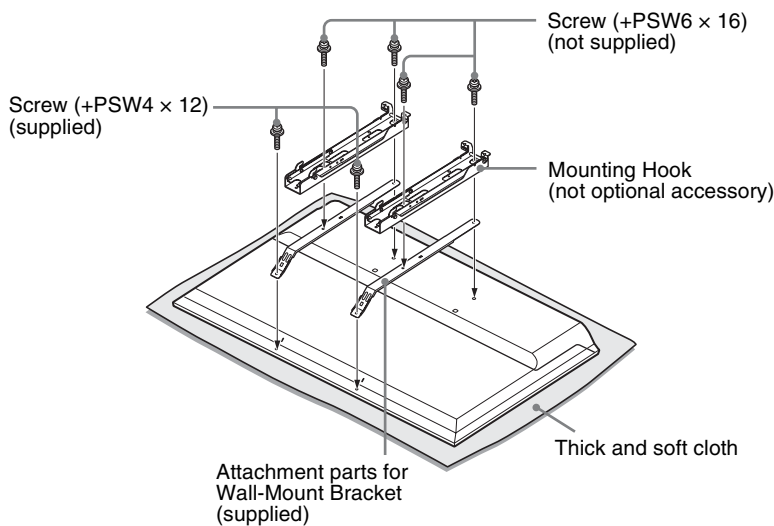

- 🔧 • When removing the Table-Top Stand from the TV, lay the display face down on a stable work surface that is larger than the TV.
- To prevent damaging the surface of the LCD display, make sure to place a soft cloth on the work surface.

Note when installing

When using the SU-WL400 Wall-Mount Bracket, the space between the wall and the TV will be 6 cm. Use this space to route cables to the TV.

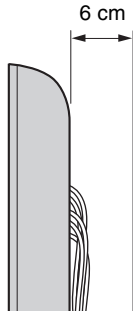

Sufficient expertise is required for installing this product, especially to determine the strength of the wall for withstanding the TV's weight. Be sure to entrust the attachment of this product to the wall to Sony dealers or licensed contractors and pay adequate attention to safety during the installation. Sony is not liable for any damage or injury caused by mishandling or improper installation.

SU-WL400

For KDL-46R470A/46R450A

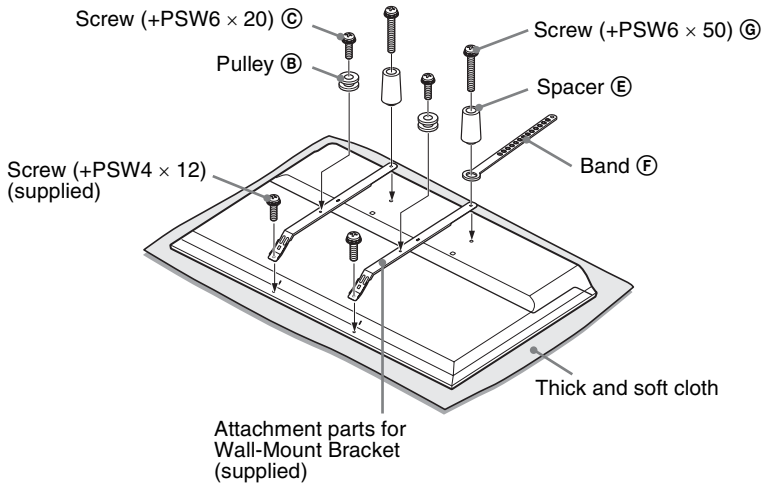

For KDL-40R470A/40R450A/32R420A/32R400A

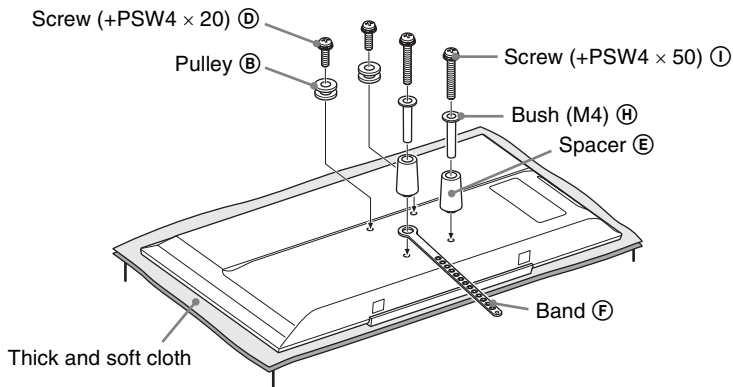

- Secure the Attachment parts to the rear of the TV using the supplied screws (KDL-46R470A/46R450A only).
- With the screen of the TV facing down, attach the SU-WL400 accessories. For more details of (B) ~ (I), refer to Installation Guide provided with Wall-Mount Bracket.
- Attach the Pulleys (B) and Screws (C) (D) to the upper rear of the TV.
- Attach the Band (F), Spacers (E) and Bush (M4) (H) (KDL-40R470A/40R450A/32R420A/32R400A only) with Screws (G) (I) to the rear of the TV.
- If using an electric screw driver, set the torque at approximately 1.5 N·m {15 kgf·cm}.
- Screw (C) (D), Bush (M4) (H) and Screw (G) (I) will not be used depends on model.
Be sure to store the unused parts in a safe place for future use. Retain this manual for future reference.

TV installation dimensions table

SU-WL400

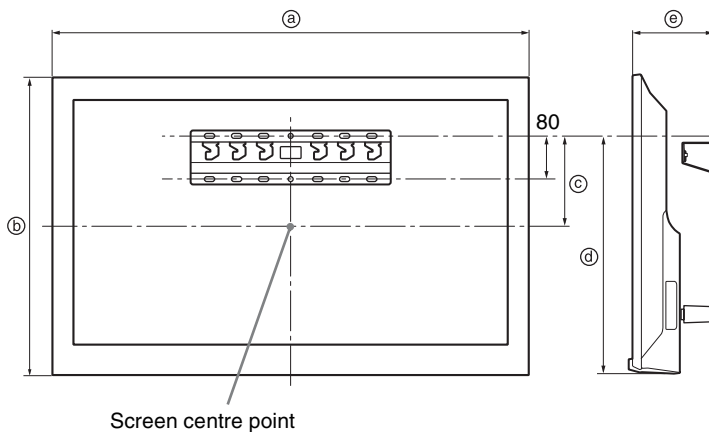

Unit: mm

Model name	Display dimensions		Screen centre dimension	Length for mounting	
	a	b	c	d	e
KDL-46R470A KDL-46R450A	1,053	622	131	449	135
KDL-40R470A KDL-40R450A	923	548	75	207	134
KDL-32R420A KDL-32R400A	731	441	22	207	134

Figures in the above table may differ slightly depending on the installation.

WARNING

The wall that the TV will be installed on should be capable of supporting a weight of at least four times that of the TV. Refer to "Specifications" for its weight.

Hook locations diagram/table

Model Name	Hook location
KDL-46R470A KDL-46R450A	a
KDL-40R470A KDL-40R450A	b
KDL-32R420A KDL-32R400A	c

Hook location

When installing the TV onto the Base.

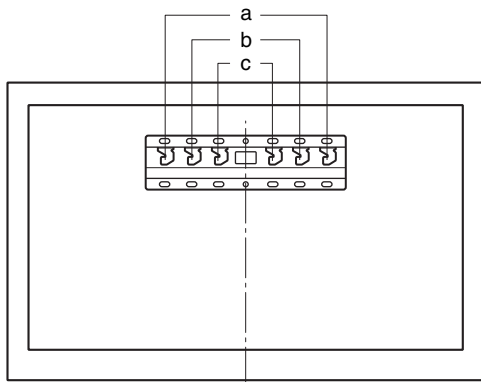

Troubleshooting

Check whether the **I/⏻** indicator is flashing in red.

When it is flashing

The self-diagnosis function is activated.

- 1 Count how many times the **I/⏻** indicator flashes between each three second break. For example, the indicator flashes three times, then there is a three second break, followed by another three flashes, etc.
- 2 Press **I/⏻** on the TV to turn it off, disconnect the AC power cord, and inform your dealer or Sony service centre of how the indicator flashes (number of flashes).

When it is not flashing

- 1 Check the items listed below.
- 2 If the problem still persists, have your TV serviced by qualified service personnel.

Picture

No picture (screen is dark) and no sound

- Check the antenna/cable connection.
- Connect the TV to the mains socket, and press **I/⏻** on the TV.
- If the **I/⏻** indicator lights up in red, press **I/⏻**.

No picture or no menu information from equipment connected to the video input jack appears on the screen

- Press **↵** to display the connected equipment list, then select the desired input.
- Check the connection between the optional equipment and the TV.

Double images or ghosting

- Check the antenna/cable connection, location or direction.

Only snow and noise appear on the screen

- Check if the antenna is broken or bent.
- Check if the antenna has reached the end of its serviceable life (three to five years in normal use, one to two years at the seaside).

Distorted picture (dotted lines or stripes)

- Keep the TV away from electrical noise sources such as cars, motorcycles, hair-dryers or optional equipment.
- When installing optional equipment, leave some space between the optional equipment and the TV.
- Check the antenna/cable connection.
- Keep the antenna cable away from other connecting cables.

Picture or sound noise when viewing a TV channel

- Adjust "AFT" (Automatic Fine Tuning) to obtain better picture reception (page 32).

Some tiny black points and/or bright points appear on the screen

- The picture of a display unit is composed of pixels. Tiny black points and/or bright points (pixels) on the screen do not indicate a malfunction.

Picture contours are distorted

- Change the current setting of "Cinema Drive" to other settings (page 28).

No colour on programmes

- Select "Reset" (page 28).

No colour or irregular colour when viewing a signal from the Y, P_B/C_B, P_R/C_R jacks of **↔/↔**

- Check the connection of the Y, P_B/C_B, P_R/C_R jacks of **↔/↔** and check if each jacks are firmly seated in their respective jacks.

No picture from the connected equipment appears on the screen

- Turn the connected equipment on.
- Check the cable connection.
- Press **↵** to display the connected equipment list, then select the desired input.
- Correctly insert the memory card or other storage device in the digital still camera.
- Use a digital still camera memory card or other storage device that has been formatted according to the instruction manual supplied with the digital still camera.
- Operations are not guaranteed for all USB devices. Also, operations differ depending on the features of the USB device and the video being played.

Cannot select the connected equipment on the menu or cannot switch the input

- Check the cable connection.

Sound

No sound, but good picture

- Press **⏸** or **⏹** (Mute).
- Check if the "Speakers" is set to "TV Speakers" (page 30).
- Check if the headphone plug is connected to the TV.

No sound or noisy sound

- Check if the TV system setting is appropriate (page 32).

Channels

The desired channel cannot be selected

- Switch between digital and analogue mode and select the desired digital/analogue channel.

Some channels are blank

- The channel is for scrambled/subscription service only. Subscribe to a pay TV service.
- Channel is used only for data (no picture or sound).
- Contact the broadcaster for transmission details.

Digital channels are not displayed

- Contact a local installer to find out if digital transmissions are provided in your area.
- Upgrade to a higher gain aerial.

General

The TV turns off automatically (the TV enters standby mode)

- Check if the "Sleep Timer" is activated (page 36).
- Check if the "Duration" is activated by "On Timer" (page 36) or "Photo Frame Settings" (page 35).
- Check if the "Idle TV Standby" is activated (page 38).

Some input sources cannot be selected

- Select "Video Labels" and select "Always" of the input source (page 37).

The remote does not function

- Replace the batteries.

HDMI/MHL equipment does not appear on "BRAVIA Sync Device List"

- Check that your equipment is compatible with BRAVIA Sync Control.













Cannot select "Off" in "BRAVIA Sync Control"

- If you have connected any audio system that is compatible with BRAVIA Sync Control, you cannot select "Off" in this menu. To change the audio output to the TV speaker, select "TV Speakers" in the "Speakers" menu (page 30).

Lost password

- Select the "PIN Code" settings on the "Parental Lock" settings, then enter the following master password: 9999.

Specifications

System	
Panel system	LCD (Liquid Crystal Display) Panel, LED backlight
TV system	Analogue: B/G, I, D/K, M Digital: DVB-T
Colour/video system	Analogue: PAL, PAL60 (only video input), SECAM, NTSC3.58, NTSC4.43 (only video input) Digital: MPEG-2 MP@ML/HL, MPEG-2 MP@ML/HL, H.264/MPEG-4 AVC MP/HP@L4
Channel coverage	Analogue: 45.25MHz - 863.25MHz, Depend on country selection Digital: VHF/UHF, Depend on country selection
Sound output	8 W + 8 W
Input/Output jacks	
Antenna	75 ohm external terminal for VHF/UHF
 COMPONENT IN/  VIDEO IN	 COMPONENT IN Supported formats: 1080p, 1080i, 720p, 576p, 576i, 480p, 480i Y: 1 Vp-p, 75 ohms, 0.3V negative sync/Pb/Cb: 0.7 Vp-p, 75 ohms  Video input (phono jack)
 COMPONENT IN/  AUDIO IN	Audio input (phono jacks)
HDMI IN 1 (ARC), HDMI IN 2/MHL	HDMI Video: 1080/24p, 1080p, 1080i, 720p, 576p, 576i, 480p, 480i MHL Video: 1080/24p, 1080/30p, 1080i, 720p, 720/30p, 576p, 576i, 480p, 480i Audio: Two channel linear PCM: 32, 44.1 and 48 kHz, 16, 20 and 24 bits, Dolby Digital  Analogue audio input (minijack) (HDMI IN 1 only) ARC (Audio Return Channel) (HDMI IN 1 only)
 DIGITAL AUDIO OUT (OPTICAL)	Digital optical jack
 HDMI 1 AUDIO IN	HDMI audio input (minijack)
 AUDIO OUT, 	Audio output, Headphones (minijack)
	USB port

Model name		KDL-46R470A	KDL-46R450A	KDL-40R470A
Power and others				
Power requirements		110-240 V AC, 50/60 Hz		
Screen size (measured diagonally)	inches	46	46	40
	cm (Approx.)	116.8	116.8	101.6
Display resolution		1,920 pixels (horizontal) × 1,080 lines (vertical)	1,920 pixels (horizontal) × 1,080 lines (vertical)	1,920 pixels (horizontal) × 1,080 lines (vertical)
Power consumption		Indicated on the rear of the TV.		
Dimensions (Approx.) (w × h × d)	with Table-Top Stand (mm)	1,053 × 650 × 204	1,053 × 641 × 181	923 × 574 × 184
	without Table-Top Stand (mm)	1,053 × 622 × 76	1,053 × 622 × 76	923 × 548 × 76
Mass (Approx.)	with Table-Top Stand (kg)	10.0	10.0	7.6
	without Table-Top Stand (kg)	9.7	9.7	7.3
Optional accessories	Wall-Mount Bracket	SU-WL400		

Model name		KDL-40R450A	KDL-32R420A	KDL-32R400A
Power and others				
Power requirements		110-240 V AC, 50/60 Hz		
Screen size (measured diagonally)	inches	40	32	32
	cm (Approx.)	101.6	80.0	80.0
Display resolution		1,920 pixels (horizontal) × 1,080 lines (vertical)	1,366 pixels (horizontal) × 768 lines (vertical)	1,366 pixels (horizontal) × 768 lines (vertical)
Power consumption		indicated on the rear of the TV.		
Dimensions (Approx.) (w × h × d)	with Table-Top Stand (mm)	923 × 567 × 181	731 × 466 × 171	731 × 461 × 163
	without Table-Top Stand (mm)	923 × 548 × 76	731 × 441 × 76	731 × 441 × 76
Mass (Approx.)	with Table-Top Stand (kg)	7.6	5.3	5.3
	without Table-Top Stand (kg)	7.3	5.1	5.1
Optional accessories	Wall-Mount Bracket	SU-WL400		

Design and specifications are subject to change without notice.

导言

感谢您选购Sony产品。

使用本电视机之前，请先仔细阅读此使用说明书并将之妥善保存以备日后参考。

除另外说明，本手册中所使用的是KDL-32R420A之插图。

商标信息

- **DVB** is a registered trademark of the DVB Project.
- HDMI、HDMI标志和High-Definition Multimedia Interface是HDMI Licensing, LLC在美国和其他国家的商标或注册商标。
- 由Dolby Laboratories授权制造。
- “BRAVIA”和BRAVIA是Sony Corporation的商标。
- MHL、Mobile High-Definition Link和MHL标志是MHL Licensing, LLC的商标或注册商标。
- 由DTS Licensing Limited授权制造。有关美国 and 全世界的专利及商标信息，请参阅 www.dts.com/patents/legacy.aspx。(c) DTS Licensing Limited和DTS, Inc. 2012。

HDMI™
HIGH-DEFINITION MULTIMEDIA INTERFACE

 **dts**®
2.0+Digital Out

 **MHL**™
Mobile High-Definition Link

 **Xvid**
HD 1080

识别标签的位置

型号和电源等级的标签（根据适用的安全规定）位于电视机背面。

目录

启用指南

检查附件	4
1: 安装台式底座	4
2: 连接天线 / 电缆 / 录像机	6
3: 避免电视机倾倒	6
4: 进行初始设定	7
观看电视	7
安全信息	8
预先注意事项	9

操作电视机

遥控器简介	10
电视机按钮和指示灯的简介	12

使用选购装置

连接选购装置	13
观赏来自外接装置的图像	14
连接MHL设备	15
观赏画中画 (画中画)	15

使用菜单功能

浏览菜单	16
使用数字节目列表 DVB	17
使用数字电子节目指南 (EPG)	18
通过USB播放照片/音乐/视频	19
照片/音乐/视频的基本操作	19
相框 (除KDL-46R450A/40R450A/32R400A之外)	22
收听FM广播	23
使用备有BRAVIA Sync 控制的BRAVIA Sync	24
BRAVIA Sync 控制	24
设定调节	25
图像设定	25
声音设定	26
屏幕设定	27
频道设定	29
亲子锁	31
设定	32
环保	34

其他信息

安装附件 (挂壁式支架)	35
SU-WL400	37
电视安装尺寸制表	38
支架位置的图表/制表	39
故障排除	40
规格	42

DVB: 仅适用于数字频道

操作电视机前, 请参阅“安全信息”(第8页)。妥善保存此使用说明书以备日后参考。

检查附件

台式底座 (1)

台式底座固定螺丝 (M5×16) (2)

挂壁式支架的安装零件 (2)

(仅限KDL-46R470A/46R450A)

安装零件的固定螺丝 (M4×12) (2)

(仅限KDL-46R470A/46R450A)

RM-ED054遥控器 (1)

AAA电池 (R03型) (2)

■ 将电池装入遥控器中

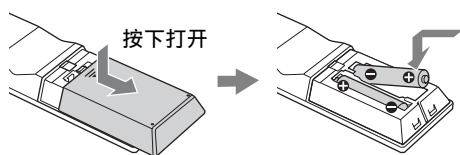

1: 安装台式底座

- 对于某些电视机型号, 请参阅随附的台式底座说明指南进行正确安装。
- 为了获得良好的图像质量, 切勿将屏幕直接对着灯光或阳光。

1 将电视机屏幕朝下放置在水平稳定且用厚软布遮盖的表面上。

2 使用随附的螺丝将电视机固定到台式底座。

■ 对于KDL-46R450A/40R450A/32R400A

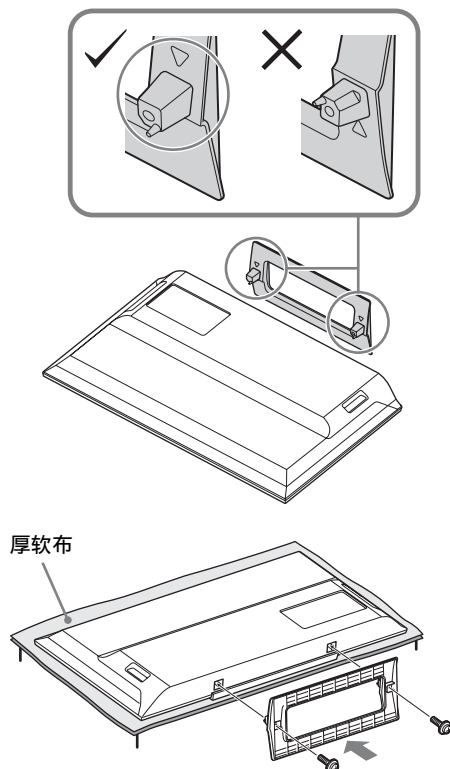

■ 对于KDL-46R470A/40R470A/32R420A

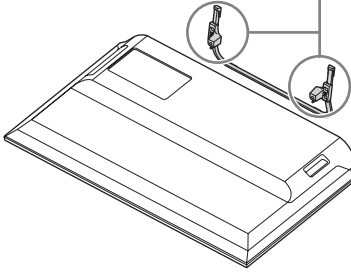
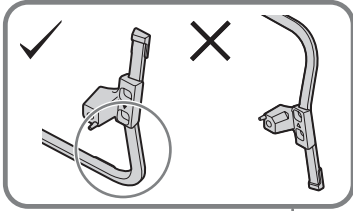

厚软布

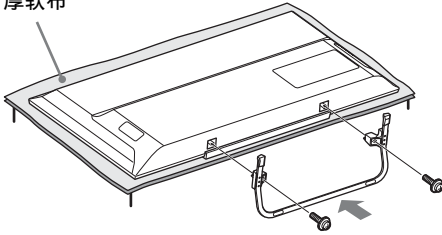

- 安装时，请注意不要使台式底座碰到表面的边缘。

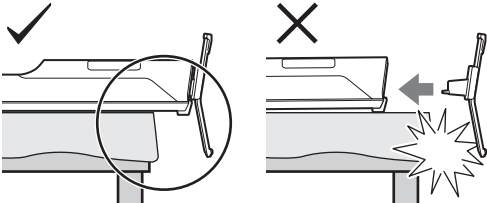

- 安装时请单手扶住台式底座以免其摔落。

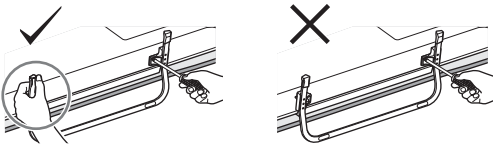

- 请勿对液晶面板或屏幕边框施加压力。
- 将电视机安装到台式底座时，请注意勿夹住手指或交流电源线。
- 此电视机很重，需要两人或更多人将电视机搬到厚软布上。
- 如果使用电动螺丝刀，设置扭紧转矩至大约 $1.5 \text{ N} \cdot \text{m}$ ($15 \text{ kgf} \cdot \text{cm}$)。
- 必须拧紧随附的螺丝，否则电视机可能会倾倒。
- 使用合适的螺丝刀拧紧螺丝，而不要损坏螺丝头。
- 在您安装台式底座的过程中，请确保交流电源线远离底座安装位置。
- 拆卸台式底座时，反向操作安装步骤。请勿取下任何除安装台式底座时用到的以外的螺丝。液晶面板面朝下时请勿打开电视机电源，以防出现不均匀图像。

2: 连接天线 / 电缆 / 录像机

🔧 • 未随附连接电缆。

连接天线/电缆

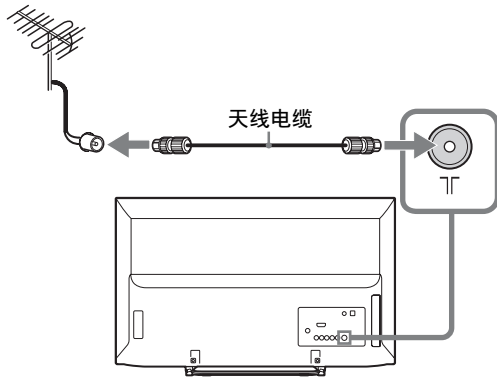

连接天线/电缆和录像机

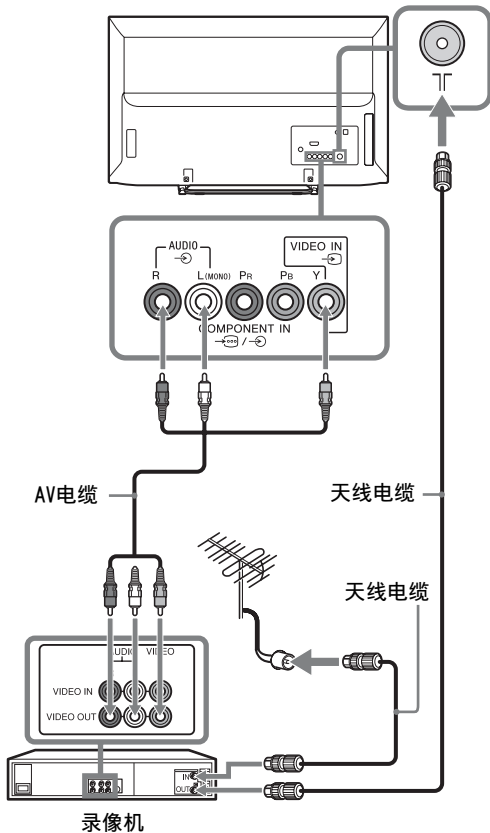

3: 避免电视机倾倒

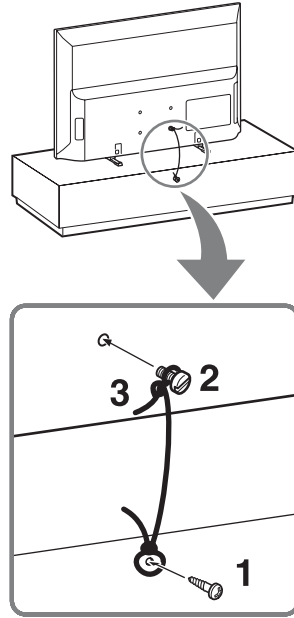

- 1 安装木螺丝（4 mm直径，未随附）入电视机底座。
- 2 将机器螺丝（M4，未随附）安装到电视机螺丝孔。

M4机器螺丝的长度视绳索直径而不同。请参考下图。

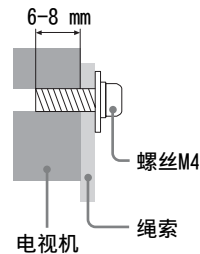

- 3 使用坚韧的线（未随附）绑紧木螺丝和机器螺丝。
- 💡 • 使用Sony选购支撑带套件固定电视机。联络您的邻近Sony服务中心以购买此套件。记下您的电视机型号以供参考。

4: 进行初始设定

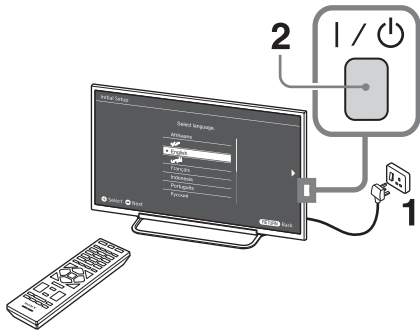

- 1 交流电源插头和交流电源插座的形状依区域而不同。
- 2 当电视机处于待机模式时（电视机正面的 I/⏻ 指示灯亮红色），请按遥控器上的 I/⏻ 开启电视机。
- 3

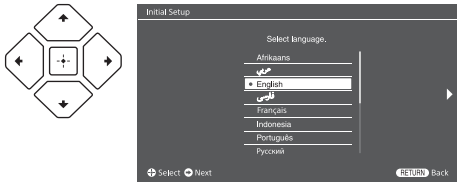

按照屏幕上的指示操作：

- 设定用于画面显示（OSD）文字的语言
 - 选择区域和地区
 - 选择使用类型
 - 选择“家”以获取在家使用电视机最适合的电视机设定。
 - 选择广播。
 - 扫描频道
 - 改变频道次序
- 如果您要更改频道次序，请按照“频道排序”（第29页）中的步骤操作。
- 按HOME或RETURN退出。
- 您也可手动调入频道（第29页）。
- 设定当前日期和时间（第32页）。

观看电视

- 1 按电视机上的 I/⏻ 打开电视机。
- 2 按DIGITAL/ANALOG在数字和模拟模式之间切换。
- 3 按数字按钮或PROG +/-选择一个电视频道。
- 4 按VOLUME +/-调节音量。

安全信息

安装/设定

根据下列指示安装及使用电视机，以避免发生火灾、触电或损坏和/或人身伤害。

安装

- 应将电视机安装在易于插拔的电源插座附近。
- 将电视机放置在平稳水平的表面上，以避免电视机掉落而造成人身伤害或电视机损坏。
- 仅可由有资格的服务人员执行挂壁安装。
- 为了安全起见，强烈建议您选购Sony推荐的挂壁式支架，其中包括：
 - 挂壁式支架SU-WL400
- 在安装挂壁式支架时，请使用支架随附的专用固定螺丝。从挂壁式支架接触面量起专用固定螺丝的长度如图所示。螺丝直径和长度视挂壁式支架型号而异。如不使用专用固定螺丝，可能会造成电视机掉落及内部损坏等。

32"/40": 6.5~10mm
46": 8~12mm

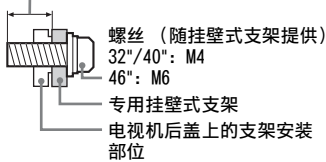

搬运

- 搬运电视机之前，请断开所有电缆的连接。
- 大尺寸电视机需要两人或两人以上搬运。
- 用手搬运电视机时，请如下图所示抓握。请勿对液晶面板和屏幕边框施加压力。

KDL-46R470A/46R450A/40R470A/
40R450A

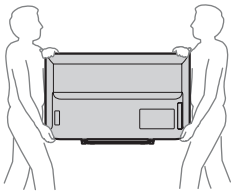

KDL-32R420A/32R400A



- 抬起或移动电视机时，请牢牢扶住其底部。

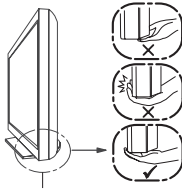

务必抓住面板底部，
而非前部。

- 搬运电视机时，请勿使其受到摇晃或过度振动。
- 搬运电视机以进行维修或移动时，请使用原有的纸箱和包装材料进行包装。

通风

- 切勿覆盖通风孔或将任何物体插入机壳内。
- 如下图所示，在电视机周围保留通风空间。
- 强烈建议您使用Sony挂壁式支架以确保足够的空气流通。

安装在墙上

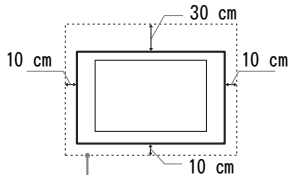

请至少在电视机周围保留此空间。

安装在底座上

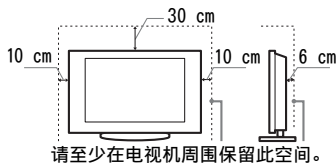

请至少在电视机周围保留此空间。

- 为了确保正确通风及防止脏物或灰尘堆积：
 - 请勿将电视机平放、上面朝下安装、向后安装或侧面安装。
 - 请勿将电视机放置于架子、地毯、床或壁橱中。
 - 请勿用布（如窗帘）或物件（如报纸等）覆盖电视机。
 - 请勿如下图所示安装电视机。

阻碍空气流动。

阻碍空气流动。

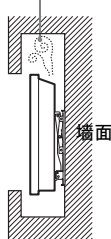
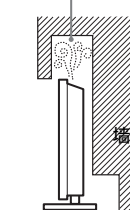

交流电源线

按照下列指示使用交流电源线和插座以避免发生火灾、触电或损坏和/或人身伤害：

- 电视机上交流电源插头的形状视地区而异。必须连接插头适合交流电源插座的附带的交流电源线。
- 请仅使用Sony所提供的交流电源线，不要使用其它品牌的电源线。
- 将插头完全插入交流电源插座。
- 仅可在110-240 V交流电源上使用电视机。
- 连接电缆时，为了安全起见请务必拔下交流电源线，并注意避免被电缆绊到脚。
- 在进行作业或移动电视机之前，请从交流电源插座上断开交流电源线的连接。
- 保持交流电源线远离热源。
- 拔出交流电源插头并定期进行清洁。如果插头上覆盖一层灰尘并且有水气，则其绝缘品质可能已经劣化，并可能会造成火灾。

注意

- 请勿在任何其它装置上使用所提供的交流电源线。
- 请勿过度拧弯、弯曲或扭转交流电源线。否则线芯可能会暴露在外或折断。
- 请勿改装交流电源线。
- 请勿将任何重物压在交流电源线上。
- 断开交流电源线连接时，请勿拉扯交流电源线。
- 请勿在相同的交流电源插座上连接太多装置。
- 请勿使用不适当的交流电源插座。

使用限制

请勿在下列地点、环境或情况条件下安装/使用电视机，否则电视机可能会发生故障并造成火灾、触电、损坏和/或人身伤害。

地点：

- 户外（直射阳光下）、海边、轮船或其他船只上、车内、医疗机构、不稳定的地方、水边、雨水、湿气或烟雾处。
- 如果将电视机放置在公共浴室或温泉的更衣室内，则电视机可能会因空气中的硫化物等而损坏。

清洁：

切勿将水或清洁剂直接喷在电视机上。否则液体可能滴落在屏幕的底部或外部部件上并进入内部，从而造成故障。

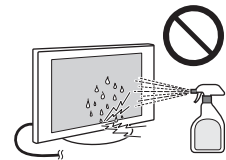

环境：

- 炎热、潮湿或多尘的地方；昆虫可能进入的地方；可能会受到机械震动的地方；易燃物旁（蜡烛等）。电视机不能受到滴水或水溅，且不能在电视机上放置花瓶等盛有液体的物品。
- 请勿将电视机放置在潮湿或多尘空间内，或具有油烟或蒸汽空间内（灶台或增湿器附近）。否则可能会导致火灾、触电或变形。

情况条件：

- 请勿在湿着手时，机壳打开时或使用非制造商推荐附件时使用电视机。在有闪电暴风雨时，请断开电视机与交流电源插座和天线的连接。
- 请勿将电视机安装在露天场所。否则可能会导致人员受伤或人为损坏，或物件碰撞电视机。

打破电视机屏幕：

- 请勿将任何物品丢向电视机。否则屏幕可能会因为受到撞击而破裂并造成严重伤害。
- 若电视机表面破裂，请勿在拔下交流电源线之前碰触电视机。否则便可能会导致触电。
- 请勿使LCD屏幕受到任何强烈撞击或震动。屏幕玻璃可能会破裂或粉碎并造成伤害。

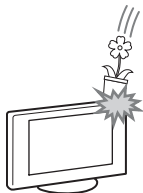

当未使用时

- 如果您不使用电视机数天，为了环保和安全原因，应将电视机电源线从交流电源插座上拔下。
- 关闭电视机电源时，电视机并未与电源断开连接，请将插头从电源插座上拔下以完全断开电视机的电源连接。
- 但是，某些电视机可能具有需要将电视机保持在待机模式下才能正常工作特点。

对于儿童

- 请勿让儿童爬上电视机。
- 请将小附件放置于儿童无法触及的位置，以免不小心吞下。

如果出现下列问题...

如果出现下列任何问题，请关闭电视机并立即拔下交流电源线。请咨询您的经销商或Sony维修中心以让有资格的服务人员进行检查。

当：

- 交流电源线损坏。
- 交流电源插座不适当。
- 电视机由于跌落、敲击或撞击而损坏。
- 任何液体或固体物件通过开口处掉入机壳内。

关于液晶显示屏温度

液晶显示屏长时间使用后，面板四周会发热。用手触摸时会感觉较热。

预先注意事项

观赏电视

- 请在适当光线条件下观赏电视，因为在光线不足或长时间观赏电视会损害您的视力。
- 使用耳机时，请调节音量以避免过高的音量损坏您的听力。

LCD屏幕

- 虽然LCD屏幕采用最精密技术制造且99.99%以上的像素有效，然而在LCD屏幕上还是经常会出现暗点或亮点（红色、蓝色或绿色）。这是LCD屏幕的结构特性，并不是故障。
- 请勿按压或刮前面滤光镜或在电视机顶部放置物件。这可能会导致图像变形或LCD屏幕损坏。
- 若在寒冷的地方使用电视机，图像会有一些模糊或变暗。这是正常现象。电视机的温度升高之后这个现象便会消失。
- 图像静止不动将会产生重影。这个现象应该在一会儿之后便会消失。
- 使用电视机时屏幕与机箱会变热。这是正常现象。
- LCD屏幕含有少量液晶。本电视机中使用的某些荧光管也含有水银（LED背光液晶电视机除外）。进行废弃处理时，请遵照当地的法令和法规。

使用和清洁电视机的屏幕表面/机壳

请务必在清洁液晶电视之前，先将连接至液晶电视的交流电源线从交流电源插座上拔下。

为了避免机体材料变质或屏幕涂层腐蚀，请遵照下列预先注意事项。

- 若要清除屏幕表面/机壳上的灰尘，请用柔软布料擦拭。如果还是有灰尘，请使用已稀释的温和清洁剂沾湿的软布来擦拭。
- 切勿将水或清洁剂直接喷在电视机上。否则液体可能滴落在屏幕的底部或外部部件上，并可能导致故障。
- 切勿使用任何类型的磨砂垫、碱性/酸性清洁剂、擦洗粉或易挥发溶剂，如酒精、挥发油、稀释剂或杀虫剂。使用上述材料与橡胶或乙烯基物品长时间接触可能会造成屏幕表面和机壳材料的损坏。
- 建议您定期对通风口进行吸尘，以确保通风正常。
- 当调整电视机角度时，请慢慢地移动电视机以防止电视机从台式底座移动或滑落。

选购装置

请将会产生电磁辐射的选购附件或任何装置远离电视机。否则可能会造成图像扭曲和/或噪声。

关于操作遥控器和电池的注意事项

注意

- 按照正确的极性装入电池。
- 请勿同时使用不同类型的电池，或新旧电池混合使用。
- 请以不污染环境的方法处理电池。某些地区可能规定了电池的处理方法。请咨询当地政府。
- 小心使用遥控器。请勿掉落或踩踏遥控器，或将任何液体溅到遥控器上。
- 请勿将遥控器放在靠近热源、受阳光直射的地方，或者放在潮湿的房间里。

警告

不得将电池暴露于阳光、明火或类似过热环境下。

遥控器简介

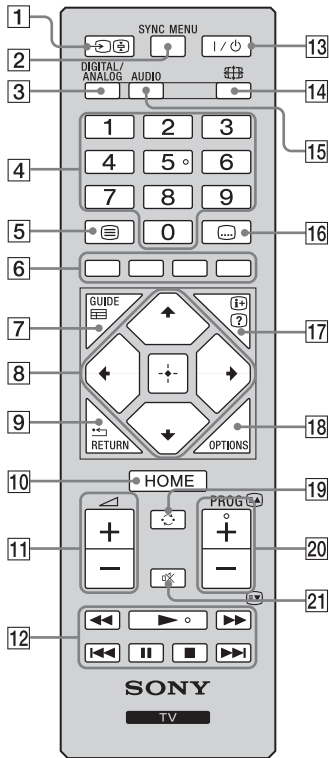

● 数字5、▶、PROG +和AUDIO 按钮上有触点。操作电视机时请使用触点来作为参考。

- 1 - 输入选择/文字定格
 - 显示所连接的装置列表并选择输入源（第14页）。
 - 在文字模式中：定格当前页面。
- 2 SYNC MENU
按此按钮显示BRAVIA同步菜单，然后从“设备选择”中选择所连接的HDMI/MHL装置。
您可以从BRAVIA同步菜单选择以下选项：
“设备控制”：使用“设备控制”菜单以操作与BRAVIA Sync 控制兼容的装置。从“主（菜单）”、“选项”和“内容列表”选择选项以操作装置。
“扬声器”：选择“电视机扬声器”或“音响系统”使电视机的声音从电视机扬声器或连接的音响设备输出。
“电视控制”：使用“电视控制”菜单，从“主（菜单）”或“选项”菜单操作电视机。
“返回电视”：选择此选项返回电视节目。
- 3 DIGITAL/ANALOG
按下可在数字和模拟模式之间切换。
- 4 数字按钮
 - 可选择频道。若要选择编号10及以上的频道，请快速输入下一个数字。
 - 在文字模式中：输入三位数的页数以选择那一页。
- 5 - 文字
在文字模式中：显示文字广播。
当您每按一下，显示如下循环更改：
文字 → 电视图像上的文字（混合模式） → 没有文字（退出文字服务）
- 6 彩色按钮
当彩色按钮有效时，操作指南出现于屏幕上。
- 7 GUIDE (EPG)
按下以显示数字电子节目指南（EPG）（第18页）。
- 8 - 项目选择/输入
 - 选择或调节项目。
 - 确认被选项目。
 - 播放照片文件时：按以选择上一个文件。按以选择下一个文件。
 - 播放音乐/视频文件时：按 暂停/开始播放。按住/ 快进/快退，然后在您要继续播放的位置释放按钮。
 - 在数字模式中：按 将频道添加到空的收藏频道列表或显示收藏频道列表。
- 9 RETURN
 - 回到上一幕显示的菜单。
 - 播放照片/音乐/视频文件时：按此按钮以停止播放（显示返回文件或缩略图）。
- 10 HOME
显示或取消菜单。
- 11 +/- - 音量
调节音量。
- 12 /||/■/▶▶/◀◀/▶▶
您可操作连接至电视的BRAVIA Sync兼容装置。遥控器上的一些其它按钮也可能可以操控BRAVIA Sync装置。
- 13 - 电视待机
按此按钮以开启电视机或切换至待机模式。
- 14 - 屏显模式
更改图像尺寸。重复按下此按钮来选择所要的屏显模式（第11页）。
- 15 AUDIO - 声音切换（第27页）
- 16 - 字幕设定
按下可更改字幕语言（第30页）（仅限数字模式）。
- 17 - 屏显/文字显示
 - 显示信息。按一次以显示您在观看的频道/输入的信息。再按一次则删除屏幕显示。
 - 在文字模式中：显示隐藏的信息（例如猜谜的答案）。

- 18** **OPTIONS**
按此按钮将显示含有一些设定菜单快捷方式的列表。
所列选项因当前输入和内容而有所不同。
- 19** **↺ - 回看**
可回到上一个观赏的频道或输入（超过十五秒钟）。
- 20** **PROG +/-/⏪/⏩**
• 可选择下一个（+）或上一个（-）频道。
• 在文字模式中：选择下一页（⏪）或上一页（⏩）。
- 21** **🔇 - 静音**
按下静音。再按恢复声音。

■ 更换屏显模式

对于电视、视频、分量或HDMI/MHL

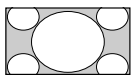
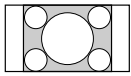
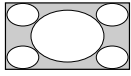
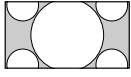
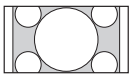
智能屏显模式* 	将图像中央部分放大。图像左右边缘会被拉长以填满16:9屏幕。
4:3屏显模式 	将4:3图像以原始尺寸显示。图像两侧会有黑色条棒以填满16:9屏幕。
16:9屏显模式 	将4:3图像水平拉长以填满16:9的屏幕。
等比放大屏显模式* 	以正确的比例显示宽银幕电影（信箱格式）广播。
14:9* 	以正确的比例显示14:9广播。从而，屏幕上会显示黑色边框区域。

* 图像上下方有一部分会被切掉。

- 🔍 • 对于HD信号源图像，您无法选择“4:3屏显模式”或“14:9”。

HDMI PC输入（PC定时）

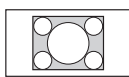
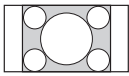
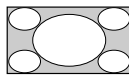
正常模式 	以图像原始像素尺寸显示图像。小图像的顶部、底部和两侧出现条状显示。
全屏模式1 	拉长原始图像以垂直方向填满屏幕，保持其原始的水平与垂直比例。
全屏模式2 	水平拉长全屏模式1图像以填满16:9的屏幕。

电视机按钮和指示灯的简介

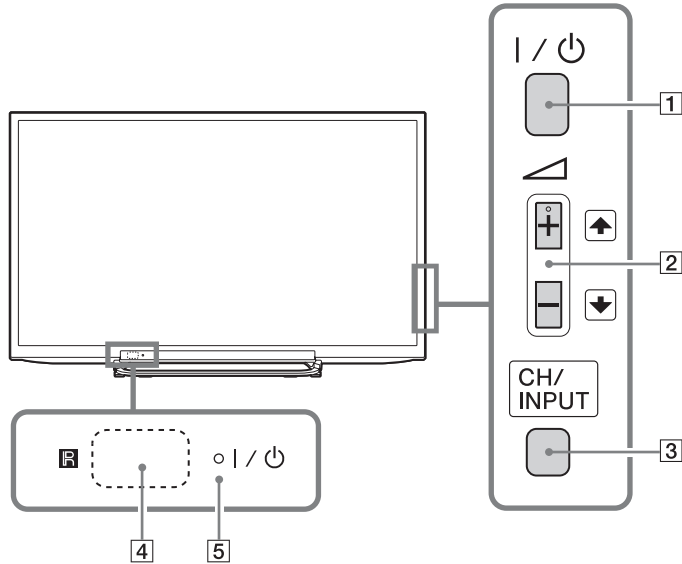

项目	说明
1 I / 电源	<p>- 电源</p> <p>按此按钮以开启电视机或切换至待机模式。</p> <p>✎ • 若要完全断开电视机与交流电源的连接，请从交流电源插座拔下插头。</p>
2 ▲ + / - / ▼ / ⬆ / ⬇	<ul style="list-style-type: none"> • 增加 / 降低音量，或当通过按 CH/INPUT 按钮显示频道向上 / 向下画面时可选择下一个 (+) 或上一个 (-) 频道。 • 当通过按 CH/INPUT 按钮显示输入选择画面时，可向上 / 向下移动选择的输入源。
3 CH/INPUT	在频道向上 / 向下画面和输入选择画面之间切换。
4 R	<p>- 遥控器感应器</p> <p>接收来自遥控器的红外线信号。</p> <p>切勿将任何物品盖住感应器，否则可能影响此项功能。</p>
5 I / 电源	<p>- 图像关闭 / 定时器指示灯</p> <ul style="list-style-type: none"> • 当设定了此睡眠定时器（第32页），或电视机处于相框模式（第22页）时，以橙色点亮。 • “节电”设定为“图像关闭”时，以绿色点亮（第34页）。 <p>- 待机指示灯</p> <p>电视机处于待机模式时会亮红色。</p> <p>- 电源指示灯</p> <ul style="list-style-type: none"> • 开启电视机时会亮绿色。 • 遥控器被操作时闪烁。

✎ • 拔去交流电源线前，确保电视机完全被关闭。电视机在拔去交流电源线时仍开着，将导致指示灯持续亮着或电视机故障。

💡 • ▲ + 按钮有一个触点。操作电视机时请使用触点来作为参考。





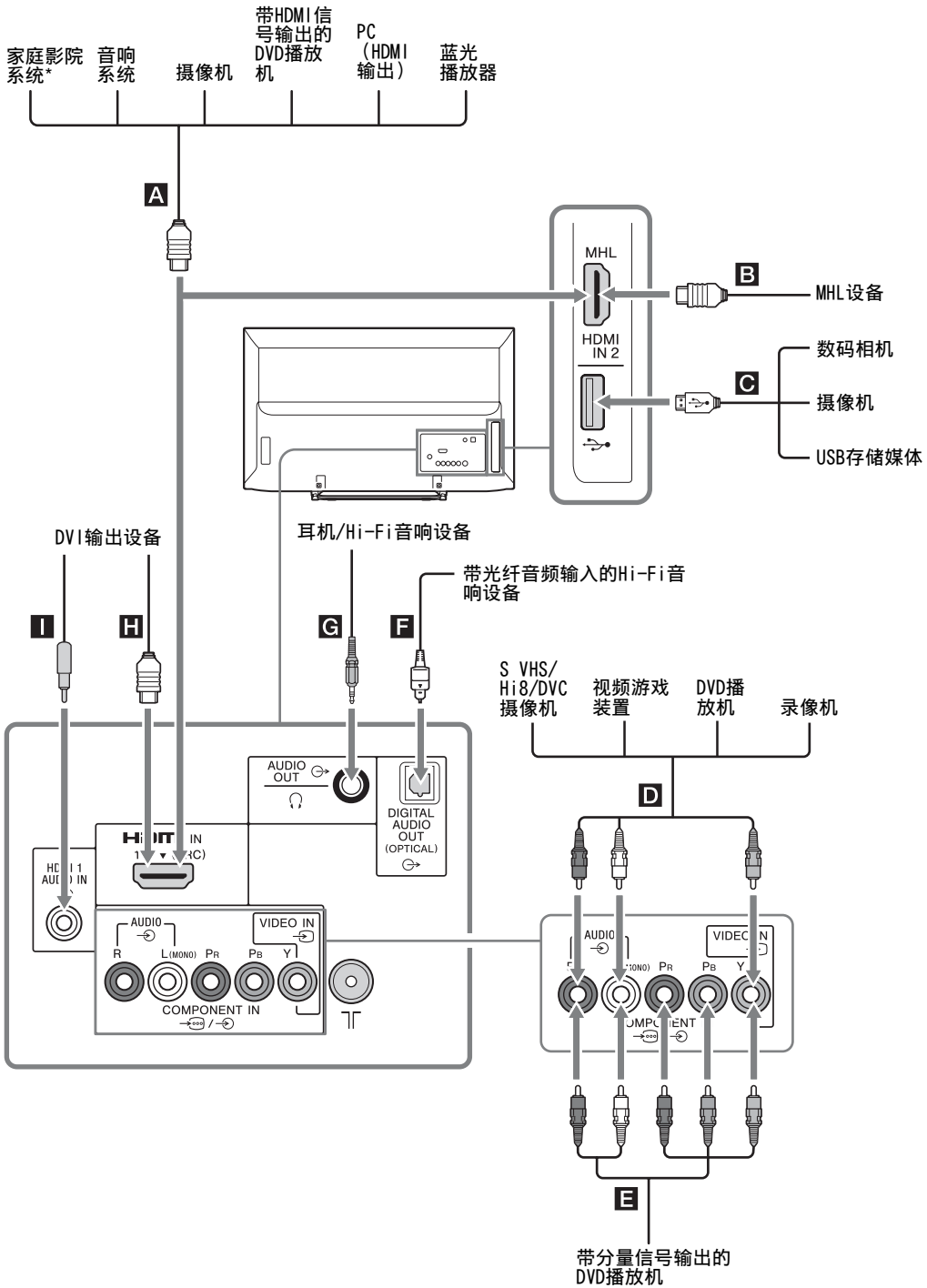

连接选购装置

您可连接各种选购装置至电视机。





























* 若要从电视机扬声器输出电视机的声音，请使用音频电缆将电视机的音频输出与家庭影院系统的线路输入相连接。

观赏来自外接装置的图像

开启所连接的装置，然后按下  /  以显示连接装置列表。按下  /  以选择所要的输入源，然后按下 。（在按下  /  的两秒后如果没有进行任何操作，显示项目会被选取。）

 • 您可以通过输入选择选择 **A**、**B**、**D**、**E** 和 **H**。如果想要选择其他输入，请按 **HOME** 并正确选择。

插孔/ 在屏幕上的输入符号	说明
A 、 B 、 H HDMI IN 1 (ARC) HDMI IN 2/MHL  HDMI 1 或  HDMI 2	如果装置具有HDMI插孔，请连接至HDMI IN 1或2插孔。数字视频与音频信号会从装置输入。 此外，当连接与BRAVIA Sync 控制兼容的装置时，将支持与连接装置之间的通讯。请参阅第33页关于此通讯的设置。 您也可以通过MHL电缆将MHL（移动高清连接）设备连接到HDMI IN 2/MHL。此外，当您连接与BRAVIA同步兼容的装置时，将支持与连接装置之间的通讯。 如果连接兼容音频回传通道（ARC）技术的数字音响系统，请使用HDMI IN 1 (ARC)。如果未连接，则还需要与DIGITAL AUDIO OUT (OPTICAL)连接。  • HDMI插孔仅支持以下视频输入：480i、480p、576i、576p、720p、1080i、1080p和1080/24p。 • HDMI插孔可以支持HDMI PC模式的PC定时。请参阅第28页有关支持的PC输入信号。 • 务必只使用具有HDMI标志的经授权HDMI电缆。我们建议您使用Sony HDMI电缆（高速类型）。
C 	您可以欣赏储存在Sony数码相机、摄像机或USB存储设备里的照片/音乐/视频文件（第19页）。
D  AUDIO /  VIDEO IN  视频	连接至视频插孔  和音频插孔  。如果连接单声道装置，请连接至L (MONO) 插孔  。
E  /  COMPONENT IN 或  VIDEO IN  Component 或  视频	连接至分量视频信号插孔和音频插孔  /  。为获得更好的图像品质，如果您的DVD播放机具有分量视频信号输出，建议使用分量视频信号连接方式。当使用分量视频信号插孔  作为视频插孔  时，选择“视频信号/分量信号输入”菜单中的“视频”（第33页）。  • 您不可同时使用分量视频信号插孔  和视频插孔  。
F DIGITAL AUDIO OUT (OPTICAL) 	使用光纤音频电缆。
G  AUDIO OUT 或 	用音频电缆或耳机连接。可以通过立体音响系统或耳机收听电视声音。可以在“音频输出”菜单中选择“可变动”或“固定”（第27页）。
I  HDMI 1 AUDIO IN	此输入可被用作HDMI 1模拟音频输入。 连接具有DVI插孔的设备时，请使其模拟音频输出插孔。

连接MHL设备

使用具有MHL标志的授权MHL 2电缆
(未随附)

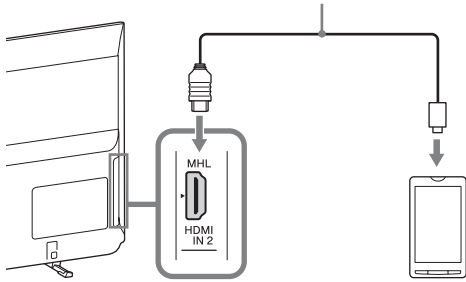

MHL（移动高清连接）可使电视机和所连的MHL兼容设备进行通信。连接MHL兼容设备时，电视机在播放所连设备上的照片/音乐/视频的同时会对其充电。可以使用电视遥控器控制所连的MHL兼容设备。

- 根据其功能，您可以继续正常使用所连的MHL兼容设备（如接听电话）。
- 视所连MHL兼容设备的功能而定，一些遥控器功能可能不可用。有关详情，请参阅设备的说明书。
- 本产品经官方MHL认证可保证与其他MHL认证设备配合操作。如果在使用MHL功能时遇到任何问题，请咨询设备制造商以寻求帮助。
- 如果“自动输入变更（MHL）”设定为“开”，当MHL兼容设备连接至HDMI IN 2/MHL插孔时，电视机将自动切换至MHL模式。“自动输入变更（MHL）”是否可用取决于MHL兼容设备是否支持此功能。
- 电视机可以通过MHL 2连接连接到MHL兼容设备。

观赏画中画（PIP）

您可以在屏幕上同时观看两个图像（HDMI/MHL输入模式）。请连接PC（第13页）并确保来自PC的影像显示在屏幕上（第14页）。

- 按**OPTIONS**并选择“PIP”。
两个图像同时显示。



画中画可用性

主窗口中	子窗口中
HDMI IN (PC定时)	电视节目 VIDEO IN COMPONENT IN

- 在子窗口中，您可以按**OPTIONS**选择电视频道或视频输入，然后选择“子窗口”。

要回到单画面模式时



按下**RETURN**或选择选项菜单中的“单画面”。

- 您无法显示高过您的电视机显示分辨率的分辨率（第42页）。
- 在PIP模式下，由于图像尺寸缩小，可能降低图像平滑度。
- 您可从选项菜单中选取“声音对换”以切换有声图像。

浏览菜单



HOME按钮可让您存取各种电视设定和USB媒体文件。

- 1 按下电视机或遥控器上的HOME。
- 2 按下  以选择某个选项，然后按下 。
- 3 按照屏幕上的指示操作。
- 4 按下HOME以退出菜单。

菜单	说明
1 数字节目列表	您可选择数字节目列表（第17页）。
2 数字EPG	您可选择数字电子节目指南（EPG）（第18页）。
3 照片	您可通过USB设备欣赏照片文件（第19页）。
4 音乐	您可通过USB设备欣赏音乐文件（第19页）。
5 视频	您可通过USB设备欣赏视频文件（第19页）。
6 相框模式	您可以选择相框图像，如此便能欣赏照片、音乐和时钟（第22页）（除KDL-46R450A/40R450A/32R400A之外）。
7 调频收音	收听FM广播（第23页）。
8 设定	显示执行多项高级设定和调节的“设定”菜单。关于设定的相关细节，请参阅第25至34页。

使用数字节目列表 DVBS*

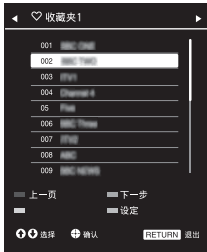

数字节目列表

* 在某些国家 / 地区，此功能可能无效。

收藏频道功能可让您最多指定四个收藏频道节目列表。

1 在数字模式中，按下HOME并选择“数字节目列表”，然后按下</>选择收藏频道列表。

- 如果之前已选择收藏频道列表，只要按下 即可访问收藏频道列表。

2 执行下表所示或画面显示的所需操作。

要	操作
初次创建收藏频道列表	<ol style="list-style-type: none">1 按下 选择“是”。2 按下黄色按钮选择收藏频道列表。3 按下 </> 选择想要添加的频道，然后按下 。4 按下 </> 决定位置，然后按下 进行存储。5 按下RETURN结束设定。
观看频道	<ol style="list-style-type: none">1 按下 </> 选择收藏频道列表。2 按下 </> 选择频道，然后按下 。
关闭收藏频道列表	按下RETURN。
在当前编辑的收藏频道列表中添加频道	<ol style="list-style-type: none">1 按下蓝色按钮查看收藏频道设定。2 按下黄色按钮选择想要编辑的收藏频道列表。3 按下 </> 选择想要添加的频道，然后按下 。4 按下 </> 决定位置，然后按下 进行存储。
改变存储在收藏频道列表中的频道顺序	<ol style="list-style-type: none">1 按下蓝色按钮查看收藏频道设定。2 按下黄色按钮选择想要编辑的收藏频道列表。3 按下 或 </> 跳至收藏频道列表。4 按下 </> 选择想要改变位置的频道，然后按下 。5 按下 </> 决定位置，然后按下 进行存储。
删除当前编辑的收藏频道列表中的频道	<ol style="list-style-type: none">1 按下蓝色按钮查看收藏频道设定。2 按下黄色按钮选择想要编辑的收藏频道列表。3 按下 </> 和 </> 选择想要删除的频道，然后按下 。4 按下蓝色按钮进行删除。
从当前收藏频道列表中删除所有频道	<ol style="list-style-type: none">1 按下蓝色按钮查看收藏频道设定。2 按下黄色按钮选择想要编辑的收藏频道列表。3 按下蓝色按钮。4 按下 </> 选择“是”，然后按下 进行确认。

使用数字电子节目指南 (EPG)

DVB



- 1 在数字模式中，按下GUIDE。
- 2 执行下表所示或画面显示的所需操作。

数字电子节目指南 (EPG)

* 在某些国家 / 地区，此功能可能无效。

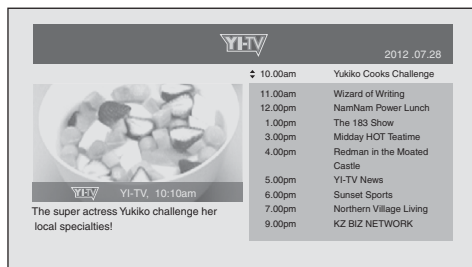

数字电子节目指南 (EPG)



- 画面内容视电视广播台而定。

要

操作

观看节目

按下 \triangle / \square / \leftarrow / \rightarrow 选择节目或通过数字键输入想要的节目编号，然后按下 $\boxed{+}$ 。

关闭EPG

按下GUIDE。



- 如果选择了节目的年龄限制，则屏幕上会出现要求PIN代码的信息。详情请参阅第31页上的“亲子锁”。

通过USB播放照片/音乐/视频

您可以在电视上欣赏储存在Sony数码相机或摄像机（通过USB电缆）或USB存储设备中的照片/音乐/视频文件。

- 1 连接支持的USB设备至电视机。
 - 2 按下HOME。
 - 3 按下 \triangle / \square 选择“照片”、“音乐”或“视频”。
 - 4 文件或文件夹的缩略图出现。
如果检测到多个USB设备，按红色按钮选择“播放选项”，再从有效选项的列表中选择“设备选择”并按下 \oplus ，然后按下 \triangle / \square / \triangleleft / \triangleright 选择一个USB设备并按下 \oplus 。
 - 5 按下 \triangle / \square / \triangleleft / \triangleright 以选择文件或文件夹，然后按 \oplus 。
当您选取文件夹时，选择一个文件，然后按 \oplus 。
播放开始。
-  • 如果在“USB自动启动”设定为“开”（第32页）时连接USB设备，则会自动显示最后播放的照片/音乐/视频缩略图。

照片/音乐/视频的基本操作

可以使用电视机遥控器操作连接的USB设备。

项目	说明
$\triangleleft\triangleleft$ / $\triangleright\triangleright$	播放时按下会快退/快进文件。
$\triangleleft\triangleleft$ / $\triangleright\triangleright$	转至前一个文件或当前/下一个文件的开头。
\blacktriangleright	开始播放。
\parallel	暂停播放。
\blacksquare	停止播放。

■ 使用播放选项

按彩色按钮显示包含某些设定菜单快捷方式的列表。所列选项因当前输入和内容而有所不同。

照片

- “幻灯片放映效果”：选择幻灯片放映的效果。
- “幻灯片放映速度”：选择幻灯片放映持续时间。
- “无序播放”：以随机顺序播放文件。
- “缩放”：放大照片（“1×”、“2×”或“4×”）

音乐

- “播放对象”：选择播放所有文件，或播放一个所选文件。
- “无序播放”：以随机顺序播放文件。
- “扬声器”：选择扬声器（第27页）。

视频

- “播放对象”：选择播放所有文件，或播放一个所选文件。
- “缩放”：放大照片（“1×”、“2×”、“4×”或“16:9屏显模式”）
- “扬声器”：选择扬声器（第27页）。

通用

- “重复”：反复播放一个文件。
- “排序按照”：改变文件顺序
- “设备选择”：选择一个USB设备。

■ 设定图像（视频）

可以调节USB视频的图像质量。

- 1 选择一个视频。
请参阅“通过USB播放照片/音乐/视频”（第19页）。
- 2 播放时按**OPTIONS**，然后按 $\triangleleft/\triangleright$ 选择“图像设定”并按 $\boxed{+}$ 。
- 3 按下 $\triangleleft/\triangleright/\triangleleft/\triangleright$ 选择项目，然后按 $\boxed{+}$ 。
- 4 按下 $\triangleleft/\triangleright/\triangleleft/\triangleright$ 调节设定，然后按 $\boxed{+}$ 。

■ 以幻灯片方式播放照片（照片）

可以用照片进行幻灯片放映。可以设定“幻灯片放映效果”和“幻灯片放映速度”。

- 1 选择一张照片。
请参阅“通过USB播放照片/音乐/视频”（第19页）。
- 2 按下缩略图中的绿色按钮，或显示照片时按**OPTIONS**，然后按 $\triangleleft/\triangleright$ 选择“幻灯片放映”并按 $\boxed{+}$ 。
停止幻灯片放映
按**RETURN**或**HOME**。

-  • 当电视机存取USB设备上的数据时，请遵守以下事项：
- 请勿关闭电视机。
 - 请勿拔下USB电缆。
 - 请勿移开USB设备。
- USB设备的数据可能被破坏。
- 对于电视机或外接设备故障所导致的任何记录媒体数据的损失或丢失，Sony将不负责。
 - USB设备上的文件系统支持FAT16、FAT32和NTFS。
 - 在一些情况下，文件名和文件夹名可能会显示不正确。
 - 当您连接Sony数码相机，设置相机的USB连接模式至自动或海量存储。有关更多USB连接模式的信息，请参阅您的数码相机随附的指南。
 - 查阅以下网站以获知关于兼容USB设备的最新信息。
<http://www.sony-asia.com/bravia/flash.html>
 - 使用符合USB大容量存储设备等级标准的USB存储设备。
 - 如果所选文件含有不正确的容器信息或不完整，则无法播放。



USB视频格式

扩展名	容器	视频编解码器	音频编解码器
.avi	AVI	Xvid	PCM / MPEG1 Layer1, 2 / MP3 / MPEG2 AAC (2ch) / MPEG4 AAC (2ch) / MPEG4 HE-AAC (2ch) / WMA v8 / Dolby Digital (2ch) / Dolby Digital Plus (2ch)
		MPEG1	
		MPEG2 MP	
		H.264 BP/MP/HP	
		MPEG-4 SP/ASP	
.wmv .asf	ASF	WMV v9	MP3 / WMA v8
		Xvid	
		MPEG-4 SP/ASP	
		VC-1	
.mp4 .mov .3gp	MP4	H.264 BP/MP/HP	MPEG1 Layer1, 2 / MP3 / MPEG2 AAC / MPEG4 AAC / MPEG4 HE-AAC
		MPEG-4 SP/ASP	
		H.263	
.mkv	MKV	H.264 BP/MP/HP	PCM / MPEG1 Layer1, 2 / MP3 / MPEG2 AAC (2ch) / MPEG4 AAC (2ch) / MPEG4 HE-AAC (2ch) / WMA v8 / DTS / Dolby Digital (2ch) / Dolby Digital Plus (2ch)
		MPEG-4 SP/ASP	
		WMV v9	
		VC-1	
.mpg .mpeg .vro .vob	PS	MPEG1	MPEG1 Layer1, 2 / MP3 / Dolby Digital (2ch) / Dolby Digital Plus (2ch) / DTS
		MPEG2 MP	
.ts .m2ts	TS	MPEG2 MP	MPEG1 Layer1, 2 / MP3 / MPEG2 AAC / MPEG4 AAC / MPEG4 HE-AAC/ Dolby Digital (2ch) / Dolby Digital Plus (2ch) / DTS
		VC-1	
		H.264 BP/MP/HP	

USB音乐格式

扩展名	音频编解码器
.wav	LPCM
.mp3	MP3
.wma	WMA v8

USB照片格式

扩展名	图像编解码器
.jpg, .jpeg	JPEG

支持DCF2.0或EXIF2.21。

 • 不保证上述文件格式都能播放。

相框（除KDL-46R450A/40R450A/32R400A之外）

您可以同时欣赏照片、听音乐或收听FM广播，或者查看时钟和日历。



使用以下任何一种方式都可以进入相框模式：

- ① 按HOME，然后选择“相框模式”。
- ② 当您正在播放照片/音乐文件时，按OPT IONS并选择“相框模式”。
- ③ 当您正在收听FM广播时，按OPT IONS并选择“相框模式”。
- ④ 在“相框设置”菜单中选择“图像选择”/“音乐选择”。

您可以通过选项菜单切换相框的显示模式，例如图像和时钟、全屏图像或全屏时钟。

■ 选择照片

使用以下任何一种方式都可以从USB存储器中选择照片：

- ① 按HOME并选择“设定”，然后选择“设定”>“相框设置”>“图像选择”。按 $\left[\begin{smallmatrix} + \\ + \end{smallmatrix} \right]$ 从缩略图中选择文件。
- ② 在相框模式中，按OPT IONS>“图像选择”。按 $\left[\begin{smallmatrix} + \\ + \end{smallmatrix} \right]$ 从缩略图中选择文件。
- ③ 按HOME，然后选择“照片”。在播放照片时，按OPT IONS>“相框模式”即可启动含所选照片的“相框”。

■ 选择音乐

使用以下任何一种方式都可以从USB存储器中选择音乐：

- ① 按HOME并选择“设定”，然后选择“设定”>“相框设置”>“音乐选择”。按 $\left[\begin{smallmatrix} + \\ + \end{smallmatrix} \right]$ 从缩略图中选择文件。
- ② 在相框模式中，按OPT IONS>“音乐选择”。按 $\left[\begin{smallmatrix} + \\ + \end{smallmatrix} \right]$ 从缩略图中选择文件。
- ③ 按HOME，然后选择“音乐”。在播放音乐时，按OPT IONS>“相框模式”即可启动含所选音乐的“相框”。

■ 选择显示模式

您可以选择“显示模式”更改相框显示（第32页）。

• 图像和时钟



• 全屏图像



• 全屏时钟



■ 选择时钟显示模式

有五种日历显示模式。当“显示模式”设置为“图像和时钟”时，您可以设置为“日历”、“模拟时钟”或“数字时钟”。当“显示模式”设置为“全屏时钟”时，您可以设置为“日历”、“日历和时钟”或“时钟”。详细说明，请参阅第32页：

- 日历
- 模拟时钟
- 数字时钟
- 日历和时钟
- 时钟

🔌 • 本电视机对时钟没有备用电池电源。因此，如果断电或如果拔掉电源线，请务必重新设定当前日期和时间。

■ 持续时间

为了省电，在相框模式下，电视机可持续播放长达24小时，之后会自动关机。运行相框模式24小时后，请至少1小时不要使用此模式，以免屏幕烧灼。

在“相框设置”中可以变更“持续时间”的设置。详情请参阅第32页。

为了避免屏幕烧灼，照片、时钟和日历的位置将每小时自动切换。

收听FM广播

通过连接天线（第6页）即可使用电视机收听FM广播电台。FM广播的调谐范围为87.5-108.0 MHz。首次使用FM广播功能时，按下HOME并选择“调频收音”，然后执行“调频收音设定”菜单中的“自动调台”（第31页）。



要	操作
进入FM广播模式	按HOME并选择“调频收音”。
退出FM广播模式	按RETURN返回之前的观看输入。
收听预设电台	<ol style="list-style-type: none">1 进入FM广播模式。2 按HOME并选择“设定”。在“频道设定”菜单的“调频收音设定”中预设想要的FM广播电台和电台标签（第31页）。 ☞ • 也可以在FM广播模式中，从选项菜单中选择“广播预设”进入“广播预设”。3 按HOME退出“频道设定”菜单。屏幕上将出现所选择预设FM广播电台的编号和标签。若要选择想要的预设FM广播电台，则按PROG +/-。 ☞ • 也可以直接使用遥控器上的0-9按钮选择想要的预设FM广播电台。
收听非预设电台	<ol style="list-style-type: none">1 进入FM广播模式。2 按↔/↔ 手动搜索想要的FM广播电台。搜索开始，并在发现下一个有效电台时停止搜索。 ☞ • 也可以按↔/↔ 调到想要FM广播电台的FM频率。该有效的广播频率仅适合临时收听，无法保存到存储器中。<ul style="list-style-type: none">• 如果出现“请设定调频电台。”信息，请显示“频道设定”菜单，然后选择“调频收音设定”以预设想要的FM广播电台（第31页）。
收听FM广播时显示相框 (除KDL-46R450A/40R450A/ 32R400A之外)	<ol style="list-style-type: none">1 按OPTIONS选择“相框模式”，然后按[+]。2 请参阅“相框”（第22页）选择照片或“显示模式”。 ☞ • 如果未连接USB设备或未执行步骤1和步骤2，将显示BRAVIA图像。
降低FM广播模式的耗电	<ol style="list-style-type: none">1 按OPTIONS选择“节电”。选择想要的选项，然后按[+]。2 按遥控器上除↔ +/-或☒以外的任何键即可退出“图像关闭”。

- ☞ • 如果电台有杂音，按↔/↔ 可能可以改善音质。
- 如果FM立体声节目有静电噪音，请按AUDIO，直至出现“单声道”。立体声效果将消失，但噪音将会降低。
- 如果已连接CATV，可能无法接收FM广播。

使用备有BRAVIA Sync 控制的BRAVIA Sync

使用HDMI CEC（消费者电子控制），BRAVIA Sync 控制功能让电视机与兼容此功能的连接装置通讯。例如：连接与BRAVIA Sync 控制兼容的Sony装置（通过HDMI/MHL电缆），您可一起控制它们。请务必正确连接装置并进行必要设定。

BRAVIA Sync 控制

- 当您使用遥控器切换电视机至待机模式，所连接的装置会自动关闭。
- 在装置开始播放时自动开启电视机，并转换输入至所连接的装置（除MHL模式之外）。
- 如果您在电视开启时打开连接的音响系统，声音输出从电视机扬声器转换至音响系统。
- 调节连接音响系统的音量（ +/-）或静音（）。
- 您可使用电视机遥控器操作具有BRAVIA Sync标志的所连接Sony装置。BRAVIA Sync按钮可以进行的操作，请参阅第10页。
 - 关于可使用的控制，请参阅装置的使用说明书。
- 如果电视机的“BRAVIA Sync 控制”设至“开”，所连接装置的“BRAVIA Sync 控制”也自动切换至“开”。

■ 设定BRAVIA Sync 控制

必须在电视机和所连接的装置两方进行BRAVIA Sync 控制设定。参阅“BRAVIA Sync 设定”（第33页）关于电视方面的设定。至于连接装置的设定，请参阅有关使用说明书。

设定调节

☞ • 视情况而定，您可调节的选项会有所不同。无效的选项会以灰色显示或不被显示。





图像设定

图像模式	设定图像模式。根据“场景选择”设定的不同，能够选择的选项各异。 “鲜艳”：增强图像对比度和锐利度。 “标准”：用于标准图像。建议使用于家用娱乐。 “用户设定”：让您存储您所要的设定。 “电影”：用于电影内容。适合类似影院环境。 “图表”：优化观看图表的图像质量。
	场景选择模式 按OPTIONS并选择“场景选择”菜单。当选择想要的场景选项时，将自动设定所选场景的最适合音质和画质。您可以选择的选项可能不同。无效的选项会以灰色显示。 “自动”：输出根据输入源而自动设定的理想画质和音质。视连接装置而定，可能没有任何效果。 “通用”：当前用户设定。 “音乐”：输出犹如音乐会的动态和清晰声音效果。 “电影”：输出影院般的图像和动态声音。 “游戏”：输出享受游戏的最佳画质和音质。 “图表”：输出更清晰的图像以减少因长时间观看而引起的疲劳。 “运动”：输出犹如在体育场内的逼真图像和环绕声音。
初始化	将除了“图像模式”以外所有的“图像设定”重新设定为出厂设定值。
背景照明	调节背景的亮度。
对比度	可增加或降低图像对比度。
亮度	可使图像变亮或变暗。
颜色	可增加或降低颜色浓度。
色调	可增强或减弱绿色调和红色调。 ☞ • 当观赏电视节目或视频输入时，“色调”只有在使用NTSC彩色制式时有效。
锐度	可增强或降低图像锐度。
色温	调节图像的白亮度。 “冷色调”：可让白色带有蓝色色调。 “中间色调”：可让白色带有中性色调。 “暖色调”：可让白色带有红色色调。
降噪	在广播信号微弱时减少图像干扰（雪花图像）。
MPEG降噪	减低MPEG压缩视频信号中的图像干扰。
电影	当播放用胶卷拍摄的录像机、蓝光光碟或DVD影像时提供更佳的动画，减低模糊和带粒状图像。选择“自动”以代表原始胶卷内容。 ☞ • 即使选择了“自动”，但如果图像含有不规则的信号或太多干扰，“电影”将自动关闭。

高级设定	<p>让您更详细的设置“图像设定”设定。当“图像模式”设为“鲜艳”时，这些设定将无效。</p> <p>“初始化”：将所有高级设定重新设定为出厂设定值。</p> <p>“高级对比度增强”：依照屏幕的亮度自动将“背景照明”和“对比度”调节至最合适的设定。此设定特别有效于灰暗图像，并增加灰暗图像场景的强烈对比区别。</p> <p>“黑色校正”：增加图像黑色区域以强化对比度。</p> <p>“伽马校正”：调节图像的亮与暗区域之间的平衡。</p> <p>“白色增强”：强调白色色彩。</p> <p>“彩色增强”：使色彩更为生动。</p> <p>“LED动态模式”：通过对LED背光源的控制，减少影片模糊，但亮度会有所降低。</p>
------	--------------------------------------------------------------------------------------------------------------------------------------------------------------------------------------------------------------------------------------------------------------------------------------------------------------------------

增强智能图像调节设定	<p>“增强智能图像调节”</p> <p>让您在观赏电视频道或视频输入时改善图像。根据“场景选择”设定的不同，能够选择的选项各异。</p> <p>“信号强度”</p> <p>打开/关闭“信号强度”功能。选取了“开”后，当您选择频道或视频输入时，输入信号强度条将显示。</p> <p>“画面优化”</p> <p>让您依您所要的设定提升图像。</p> <p>“清晰”：多干扰杂讯却更清晰的图像。</p> <p>“流畅”：少干扰杂讯而清晰度减弱的图像。</p>
------------	----------------------------------------------------------------------------------------------------------------------------------------------------------------------------------------------------------------------------------------------------------

声音设定

声音模式	<p>设定声音模式。</p> <p>“标准”：用于标准声音。</p> <p>“音乐”：输出让您觉得身处音乐厅的环绕效果。</p> <p>“电影”：输出犹如电影院的高级音频系统的环绕效果。</p> <p>“游戏”：输出提升游戏声音的环绕效果。</p> <p>“运动”：输出让您觉得置身于现场运动竞赛的环绕效果。</p>
初始化	<p>将除了“声音模式”、“声音切换”、“扬声器”、“音频输出”和“高级设定”以外的所有“声音设定”重新设定为出厂设定值。</p>
均衡器	<p>调节声音频率的设定。</p> <p>按下  /  选择想要的声音频率，按  调节设定值，然后按下 。当选择“声音模式”选项时，所调节的设定将会被接收。</p> <p>选取“初始化”将使“均衡器”设定为原始设定。</p> <p> • 调节较高频率值时会影响较高音调的声音，而调节较低频率值时则会影响较低音调的声音。</p>
音效增强	<p>通过强调低音产生更丰满的声音，更具冲击力。</p>
清晰语音	<p>使语音听上去更清晰。</p>
模拟立体声	<p>为单声道节目增加类似环绕声效果。</p>
智能音量控制	<p>减少所有频道和广告之间的音量差异（例如广告音量通常大于频道）。</p>
平衡	<p>强调左或右扬声器平衡。</p>
音量补偿	<p>调节对比其他输入的当前输入音量。</p>

声音切换	<p>为立体声或双语广播设置从扬声器输出的声音。</p> <p>“立体声” / “单声道”：适合立体声广播。</p> <p>“主声道” / “副声道” / “单声道”：适合双语广播，选择“主声道”作为声道1，选择“副声道”作为声道2，如有单声道则选择“单声道”。</p> <ul style="list-style-type: none"> • 如果信号很弱，声音将自动变成单声道。 • 当接收NICAM频道时如果立体声有噪声，选择“单声道”。声音变成单声道，但噪声减少。 • 每个频道位置均记忆“声音切换”设定。 • 当“单声道”被选时，您接收不到立体声广播声音。 <p>• 如果您选择其它连接至电视的装置，设置“声音切换”至“立体声”、“主声道”或“副声道”。无论如何，当连接至HDMI插孔（除HDMI 1以外）的外接装置被选取时，这会被固定为“立体声”。</p>
扬声器	<p>“电视机扬声器”：开启并从电视机扬声器输出电视声音。</p> <p>“音响系统”：关闭电视机扬声器并从连接至电视机音频输出插孔的外接音频装置输出电视声音。</p> <p>在进行适当的BRAVIA Sync 控制设定后，您也可开启与BRAVIA Sync 控制兼容的连接装置。</p>
音频输出	<p>“可变动”：使用外接音频系统时，可用电视机的遥控器来控制音频输出的音量输出。</p> <p>“固定”：固定电视的音频输出。使用您的音频接收机的音量控制通过您的声音系统调节音量（及其它音频设定）。</p>
高级设定	<p>“动态范围”：补偿不同频道之间的音量差（仅限Dolby Digital音频）。</p> <ul style="list-style-type: none"> • 视节目而定，无论“动态范围”的设定如何，其效果都可能不起作用或可能有所不同。 <p>“数字音频输出”：设定从电视机的DIGITAL AUDIO OUT (OPTICAL)插孔输出的音频信号。当连接装置兼容Dolby Digital时，设定为“自动”。当连接装置不兼容Dolby Digital时，设定为“PCM”。</p> <p>“混音模式”：将多声道的混音方式设定为两声道声音。</p> <ul style="list-style-type: none"> • “环绕”：选择该项可获得良好的环绕性能。 • “立体声”：选择该项可获得立体声输出。

屏幕设定

屏显模式	关于屏显模式的相关细节，请参阅第11页。
自动屏显模式	<p>依照外接装置的输入信号自动切换屏显模式。若要维持您的设定值，请选择“关”。</p> <ul style="list-style-type: none"> • “自动屏显模式”只在观赏从视频输入、HDMI/MHL和480i或576i格式的分量输入的频道时有效。 • 即使“自动屏显模式”被设定为“开”或“关”，您还是可以通过重复按下  来修改屏幕格式。
4:3预设定屏显模式	<p>选择预设定屏显模式以配合4:3广播一起使用。</p> <p>“智能屏显模式”：扩大4:3图像以填满16:9的屏幕，尽量保存原始图像。</p> <p>“4:3屏显模式”：以正确的比例显示传统的4:3广播。</p> <p>“关”：可在频道或输入切换时保留当前的“屏显模式”设定。</p>
自动显示区域	<p>“开”：根据内容自动调节显示区域。</p> <p>“关”：关闭“自动显示区域”。从“显示区域”选项中选一。</p>
显示区域	<p>调节图像显示区域。</p> <p>“全像素”：以原始尺寸显示1080/50i、1080/60i、1080/50p和1080/60p播放源（仅限HDMI/MHL或分量输入）或1080/24p播放源（仅限HDMI/MHL输入）的图像。（视电视机型号而定。）</p> <p>“+1”：以原始尺寸显示图像。</p> <p>“普通”：以推荐的尺寸显示图像。</p> <p>“-1”：扩大图像使边缘在可见显示区域外。</p>
水平位置调节	当“屏显模式”被设定为“智能屏显模式”或“等比放大屏显模式”时调节图像的水平位置。
垂直位置调节	当“屏显模式”被设定为“智能屏显模式”或“等比放大屏显模式”时调节图像的垂直位置。

PC设定

“屏显模式”

选择来自PC输入显示的屏幕模式，请参阅第11页。

“初始化”

将除了“屏显模式”以外所有的“PC设定”重新设定为出厂设定值。

“水平位置调节”

调节图像的水平位置。

“垂直位置调节”

调节图像的垂直位置。

🔌 HDMI IN 1和2/MHL的PC输入信号参考图表

对于KDL-46R470A/46R450A/40R470A/40R450A

信号	水平 (像素)	垂直 (行)	水平频率 (kHz)	垂直频率 (Hz)	标准
VGA	640	480	31.5	60	VGA
SVGA	800	600	37.9	60	VESA标准
XGA	1024	768	48.4	60	VESA标准
WXGA	1280	768	47.4	60	VESA
WXGA	1280	768	47.8	60	VESA
WXGA	1360	768	47.7	60	VESA
SXGA	1280	1024	64	60	VESA
HDTV*	1920	1080	67.5	60	EIA

* 应用到HDMI/MHL输入时，1080p定时将被视为视频定时，而不是PC定时。

对于KDL-32R420A/32R400A

信号	水平 (像素)	垂直 (行)	水平频率 (kHz)	垂直频率 (Hz)	标准
VGA	640	480	31.5	60	VGA
SVGA	800	600	37.9	60	VESA标准
XGA	1024	768	48.4	60	VESA标准
WXGA	1280	768	47.4	60	VESA
WXGA	1280	768	47.8	60	VESA
WXGA	1360	768	47.7	60	VESA

模拟设定

“模拟自动调台”













调入所有有效的模拟频道。由于在首次安装电视机时已调入频道，因此通常无需进行此操作。但是，此选项可让您重复此步骤（例如，在搬家之后重新调节电视机，或者搜索电视广播发送的新频道）。

“手动频道预设”

选择“标注”/“AFT”/“音频滤波器”/“跳越频道”/“彩色制式”之前，请按PROG +/- 选择该频道的频道编号。您无法选择已被设定为“跳越频道”的频道编号（第29页）。

“频道”/“电视系统”/“频率”









手动预设频道。

- 1 选择“频道”，然后按下 。
 - 2 按  /  选择要手动调入的频道编号（如果调谐录像机，请选择频道0），然后按RETURN。
 - 3 按下  /  选择“电视系统”，然后按下 。
 - 4 按下  /  以移动至频率范围的标示（“VHF低”、“VHF高”或“UHF”），然后按下 。
 - 5 请使用以下方式调节频道：
按下  /  以搜寻下一个可调入的频道。当找到频道时，搜寻将停止。要继续搜寻时，按下  / 。
- 重复以上程序以手动预设其它频道。

“标注”

为您选择的频道指定最多由7个字母或数字组成的名称。

输入字符：

- 1 按下  /  以选择所要的字母或数字（“_”为空格），然后按下 。
若您输入错误的字符
按下  /  以选择错误的字符。然后，按下  /  以选择正确的字符。
- 2 重复步骤1的程序直至名称完成，然后按 。

“AFT”

让您手动微调所选择的频道。当“开”被选取时，微调将自动执行。

“音频滤波器”

在电视系统“B/G”、“I”和“D/K”的单声道广播失真的情况下改善各个频道的音质。

• 当“低”/“高”被选时，您接收不到立体声或声音切换。

“跳越频道”

在您按下频道PROG +/- 选择频道时跳过未使用的频道。（您仍可使用数字按钮来选择跳过的频道。）

“彩色制式”

根据频道选择彩色制式（“自动”、“PAL”、“SECAM”、“NTSC3.58”、“NTSC4.43”或“PAL60”）。







“信号强度”

显示目前正在观赏的频道的信号强度。









红 琥珀 绿
(弱) (普通) (良好)

“频道排序”

变更电视机上储存的频道顺序。

- 1 按下  /  来选择您想移动至新位置的频道，然后按下 。
- 2 按下  /  选择您的频道新位置，然后按下 。

“数字调台”

- **“数字自动调台”：**
调入有效的数字频道。
此选项可让您在搬家之后重新调节电视机，或者搜寻电视广播发送的新频道。按下 。
- **“自动调台范围”：**
 - “标准”：在所在地区/国家内搜索可用的频道。
 - “全部”：无论地区/国家如何，均搜索可用的频道。
- **“编辑节目单”：**
清除电视机上储存的不需要的数字频道，并变更存储在电视机上数字频道顺序。
 - 1 按下  选择您想清除或移动至新位置的频道。
按数字按钮输入已知的所需广播的三位数字频道编号。
 - 2 如下所示清除或变更数字频道的顺序：
清除数字频道
按下 。出现确认信息后，按下  选择“是”，然后按下 。
变更数字频道的顺序
按下 ，然后按下  选择频道的新位置，然后按下 。
 - 3 按下RETURN。
- **“数字手动调台”：**
手动调入数字频道。
 - 1 选择“扫描类型”，然后选择“频道”或“频率”。
 - 2 相应设定其它项目。
 - 3 选择“向上扫描”或“向下扫描”，然后启动手动调台。
 - 4 发现可用频道时，选择“是”或“否”。
 - 5 选择“是”存储频道。屏幕上将出现信息“您要继续扫描吗？”。如果选择“是”，将扫描下一个频道/频率。如果选择“否”，则显示之前的画面。
- 只有当使用DVB-C全扫描找到数字有线电视服务可供用户使用，才能进行用于有线电视的数字手动调台。

“字幕设定”

- **“字幕设定”：**当选择了“用于听障者”时，可能会与字幕一起显示某些视觉辅助（若电视频道广播此信息）。
- **“主语言偏好”：**选择字幕显示的偏好语言。
- **“副语言偏好”：**选择字幕显示的第二偏好语言。

“声音设定”

- **“声音类型”：**当选择了“用于听障者”时，切换为适合听障者的广播。
- **“主语言偏好”：**选择节目所用的偏好语言。某些数字频道可能会对一个节目播送数个音频语言。
- **“副语言偏好”：**选择节目所用的第二偏好语言。某些数字频道可能会对一个节目播送数个音频语言。
- **“声音描述”：**若电视频道广播此信息，则提供视觉信息的声音描述（叙述）。
- **“混合声音水平”：**调节电视主声音和声音描述输出水平。
- 此选项仅当“声音描述”设定为“开”时有效。
- **“MPEG音频音量”：**调节MPEG音频音量。

“高级设定”

- **“自动服务更新”：**当新的数字服务变得有效时，开启电视进行检测并存储。
- **“系统信息”：**显示当前软件版本和信号强度。
- **“服务置换”：**选择“开”，当广播公司将正在观看的节目传输变更为其它频道时，自动变更频道。

调频收音设定

最多能预设30个您所在地区可接收的FM广播电台。













“自动调台”

允许您自动调谐并储存所有有效频道。

- 1 选择“自动调台”，然后按下 。
- 2 选择“确定”自动调入所有有效频道。

“广播预设”

手动调谐并逐一储存每个有效频道。

- 1 按下 / 以选择想要的FM广播电台位置，然后按下 。
 - 2 按 / 搜索FM广播电台。调入电台时搜索自动停止。如果该电台有杂音，按 / 可能可以改善音质。按  储存FM广播电台。
您可以编辑FM广播电台标注。按下 / 选择标注的字母数字字符，然后按下 。重复步骤1至2预设其他FM广播电台。
-  • 若要启用此功能，使用主（菜单）（第16页）进入FM广播模式，然后根据上述步骤预设想要的FM广播电台。

亲子锁

PIN密码

让您设置电视机以锁定频道或外接输入。使用遥控器上的0-9输入四个数字的PIN代码。

变更PIN密码

选择以更改您的PIN代码。

亲子分级

澳大利亚和新西兰机型除外：设定观看的年龄限制。若要观看超出指定年龄等级的节目，请输入正确的PIN代码。
澳大利亚机型和新西兰机型：设定家长指导等级。只有当输入正确的PIN代码后，才能观看超出设定等级的节目。

澳大利亚机型



等级	功能
屏蔽所有	所有节目需要密码才能观看。
G及以上	锁定“通用”及以上等级的节目。
PG及以上	锁定“家长指导”及以上等级的节目。
M及以上	锁定“限制青少年”及以上等级的节目。
MA及以上	锁定“禁止青少年”及以上等级的节目。
AV及以上	锁定“成人/暴力”及以上等级的节目。
R及以上	锁定“限制”及以上等级的节目。
不屏蔽	无需密码即能观看节目。

新西兰型号

等级	功能
屏蔽所有	所有节目需要密码才能观看。
G及以上	锁定“通用”及以上等级的节目。
PGR及以上	锁定“建议家长指导”及以上等级的节目。
A0及以上	锁定“仅成人”及以上等级的节目。
不屏蔽	无需密码即能观看节目。

外部输入锁

锁定外接输入以禁止观赏。
若要观看锁定的外接输入，选择“解锁”。

-  • 输入锁定频道或外接输入的正确PIN代码将暂时解除“亲子锁”功能。欲恢复“亲子锁”设定，关闭再开启电视机。
-  • 如果您弄丢您的PIN代码，请参阅第41页。

相框设置

(除KDL-46R450A/
40R450A/32R400A之外)

“显示模式”

可用于选择显示模式。可选择“图像和时钟”、“全屏图像”和“全屏时钟”。请参阅第22页。

“时钟显示”

可用于选择时钟显示。可选择“日历”、“模拟时钟”、“数字时钟”、“日历和时钟”和“时钟”。

当“显示模式”设置为“图像和时钟”时，您可以设置为“日历”、“模拟时钟”或“数字时钟”。当“显示模式”设置为“全屏时钟”时，您可以设置为“日历”、“日历和时钟”或“时钟”。

“日历和时钟”和“时钟”只有在“显示模式”为“全屏时钟”时才能显示。

“音频应用”

调频收音：使用此功能可以收听 FM 广播。

音乐：使用此功能可以欣赏音乐。

关：关闭音频。

“图像选择”

选择图像。

“音乐选择”

选择音乐。

“幻灯片放映设置”

幻灯片放映：可以进行照片的幻灯片放映。

单一视图：仅显示一张照片。

“音乐播放设置”

所有曲目：欣赏所有音乐曲目。

单个曲目：设定为欣赏单个音乐曲目。

“持续时间”

选择时间（“1小时”、“2小时”、“4小时”或“24小时”），此时间过后，电视机自动切换到待机模式。

“一周的第一天”

设置“星期日”或“星期一”作为日历上一周的第一天。

USB自动启动

当电视机开启，USB设备被连接至USB端口然后再开启时，自动进入最后播放的照片/音乐/视频缩略图模式。

时钟/定时器

“睡眠定时器”

设定电视机自动关闭前以分钟计时的保持开机时间（“关”、“15”、“30”、“45”、“60”、“90”或“120”）。

“唤醒定时器”

电视机在您设置的时间从待机模式开机，并调谐到您的首选频道或输入或相框模式。设置此功能之前，务必设定正确的当前时间。

“时钟设定”





澳大利亚和新西兰机型除外：当此项设定为“自动”时，如果电视机从数字广播信号接收到时间，将会自动设定当前时间。如果无法从数字广播信号接收到当前时间，请选择“手动”，然后选择“日期”设定日期，然后选择“时间”设定时间。只有当“时钟设定”设为“自动”时，才能设定为“时差”。

澳大利亚和新西兰机型：如果电视机从数字广播信号接收到时间，将会自动设定当前时间。如果无法从数字广播信号接收到当前时间，则无法手动设定当前时间。选择“日期”设定日期，然后选择“时间”设定时间。

• 如果时间信息可通过广播信号获得，将无法手动更改时间。

自动启动

启动初始设定程序（第7页）。此选项可让您在搬家之后重新调节电视机，或者搜寻电视广播发送的新频道。

语言/Language	选择菜单显示的语言。
启动标志	选择“开”后，开启电视机时将显示标志。选择“关”则禁用此项功能。
AV设定	<p>“视频标注” 指定名称到外部设备。选择“自动”，仅当连接设备时显示名称，或选择“持续显示”，不管连接状态如何均显示名称。 输入标注：使用其中一个预设标注作为所连接装置的指定名称。 “编辑”：建立您自己的标注。</p> <p>“视频信号/分量信号输入” 选择“自动”让电视机在分量视频信号插孔  或视频插孔  连接时进行检测和在分量视频信号插孔  或视频插孔  之间切换。  • 您不可同时使用分量视频信号插孔  和视频插孔 .</p> <p>“耳机/音频输出” 设定声音输出到连接至电视机的耳机或外接音响系统。当您选择“音频输出”时，请断开耳机与电视机的连接。</p>
BRAVIA Sync 设定	<p>允许电视机与兼容BRAVIA Sync 控制功能、并与电视机HDMI/MHL插孔相连接的装置进行通讯。请注意连接装置也必须进行通讯设定。</p> <p>“BRAVIA Sync 控制” 设定是否链接电视机和所连接的BRAVIA Sync 控制兼容装置的操作。当设定为“开”时，可使用以下功能。 将“BRAVIA Sync 控制”设定为“开”使用电视机时，如果连接了与BRAVIA Sync 控制兼容的特定Sony装置，此设置自动应用于所连接的装置。</p> <p>“设备自动关机” 当此项设定为“开”时，用遥控器关闭电视机的同时，也会关闭所连接的BRAVIA Sync 控制兼容装置。</p> <p>“电视机自动开机” 当此项设定为“开”时，当您打开所连接的 BRAVIA Sync 控制兼容装置时，也将打开电视机（MHL模式除外）。</p> <p>“自动输入变更（MHL）” 当设定为“开”时，MHL设备将自动切换到MHL输入。 如果电视机处于待机模式，则不会自动切换。选择“关”则禁用此项功能。</p> <p>“BRAVIA Sync 设备列表” 显示与BRAVIA Sync 控制兼容的连接装置列表。 选择“启动”以更新“BRAVIA Sync 设备列表”。</p> <p>“设备控制键” 选择电视机遥控器的按钮功能以操作连接装置。 “无”：禁止使用电视遥控器控制。 “普通”：基本的操作，譬如浏览按钮（上、下、左或右等等）。 “调谐键”：基本操作和频道有关按钮的操作，譬如PROG +/-或(0-9)等等。当您通过遥控器控制调谐器或机顶盒等时有用。 “菜单键”：基本操作和HOME/OPTIONS按钮的操作。当您通过遥控器选择蓝光播放器的菜单时有用。 “调谐和菜单键”：基本操作与频道相关按钮和HOME/OPTIONS按钮的操作。  • 如果电视机操作被链接至与BRAVIA Sync 控制兼容的音响系统操作，则无法使用“BRAVIA Sync 控制”。 • 有些具有“BRAVIA Sync 控制”的装置不支持“设备控制”功能。</p>
自动软件下载	选择“开”自动下载软件。选择“关”则禁用此项功能。
产品信息	显示电视机的产品信息。
出厂设定	<p>将所有的设定重新设定为出厂设定值。完成此操作后，电视机会显示初始设定画面。</p> <p> • 在此期间（需要大约30秒钟）请不要关闭电视机或按下任何按钮。</p>

环保

初始化	将当前环保设定重设至默认值。
节电	调节背景照明以减少电视机的消耗功率。 当您选取“图像关闭”时，图像将被关闭，并且电视机前面板上的  指示灯即亮起绿色。声音保持不变。
电视机空闲待机	当电视机在一段预设的时间内没有被使用后关闭。

安装附件（挂壁式支架）

■ 致顾客：

为保护产品和安全理由，Sony坚持建议安装您的电视的任务由Sony经销商或授权承包商进行。请勿尝试自行安装。

■ 致Sony经销商和承包商：

安装、定期维修和检查此产品时，请务必注意安全。

您的电视机可使用挂壁式支架SU-WL400（另售）安装。

• 请参阅随附于挂壁式支架的指南进行正确的安装。

🔧 • 安装专用挂壁式支架时，将电视机屏幕朝下放置在水平稳定且用厚软布遮盖的表面上。

■ 仅限KDL-46R470A/46R450A

安装挂壁式支架前，请使用随附螺丝将挂壁式支架的安装零件（随附）安装到电视机背面。

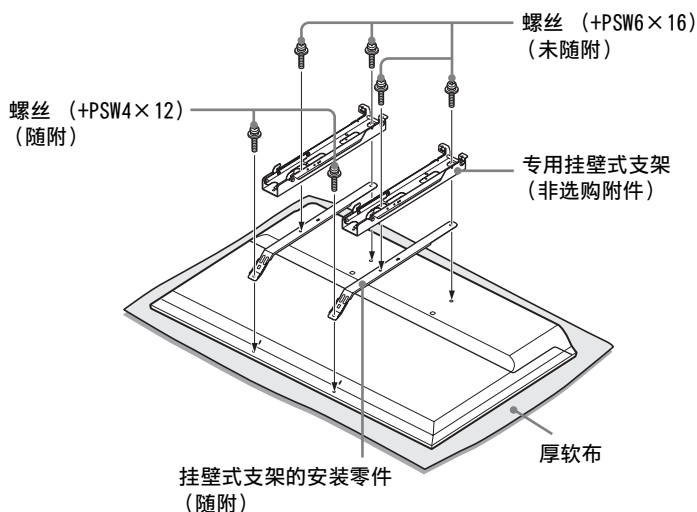

🔧 • 将台式底座从电视机上拆下时，将显示屏面朝下放置在大于电视机的平稳工作表面上。
• 为防止液晶显示屏的表面损坏，务必在工作表面放一块软布。

安装时注意事项

使用SU-WL400挂壁式支架时，在墙壁和电视机之间保留6 cm空间。使用此空间将电缆连接到电视机。

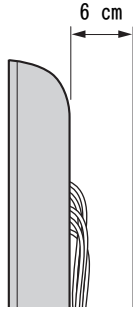

安装此产品需具备专门技能，特别是在鉴定墙壁支撑电视机重量的坚硬度。请委托 Sony 经销商或授权承包商进行此产品的安装并在安装进行时注意安全。对于处置不当或安装不妥造成的损害，Sony 将不负责任。

SU-WL400

对于KDL-46R470A/46R450A

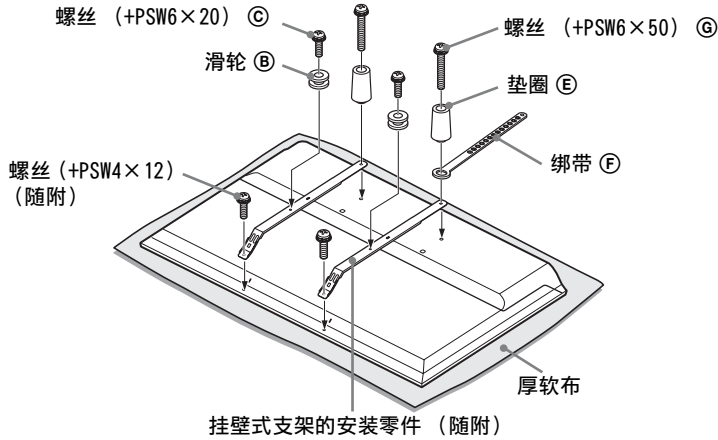

对于KDL-40R470A/40R450A/32R420A/32R400A

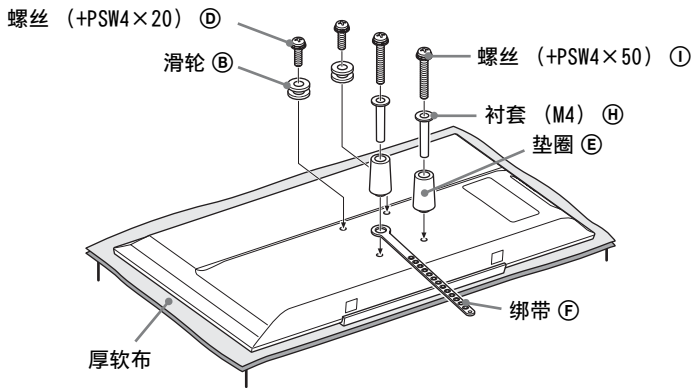

- 使用随附的螺丝将安装零件固定到电视机背面（仅限KDL-46R470A/46R450A）。
 - 将电视机屏幕面朝下，安装SU-WL400附件。有关 ②-① 的更多详情，请参阅随挂壁式支架提供的安装指南。
 - 将滑轮 ② 和螺丝 ③ ④ 安装到电视机背面上方。
 - 使用螺丝 ④ ① 将绑带 ⑥、垫圈 ⑤ 和衬套 (M4) ④（仅限KDL-40R470A/40R450A/32R420A/32R400A）安装到电视机背面。
 - 如果使用电动螺丝刀，将转矩设置在大约 $1.5 \text{ N}\cdot\text{m}$ [$15 \text{ kgf}\cdot\text{cm}$]。
 - 视型号而定，可能无需用到螺丝 ③ ④、衬套 (M4) ④ 和螺丝 ④ ①。
- 确保将未使用的零件存放在安全的地方，以备日后使用。妥善保存此使用说明书以备日后参考。

电视安装尺寸制表

SU-WL400

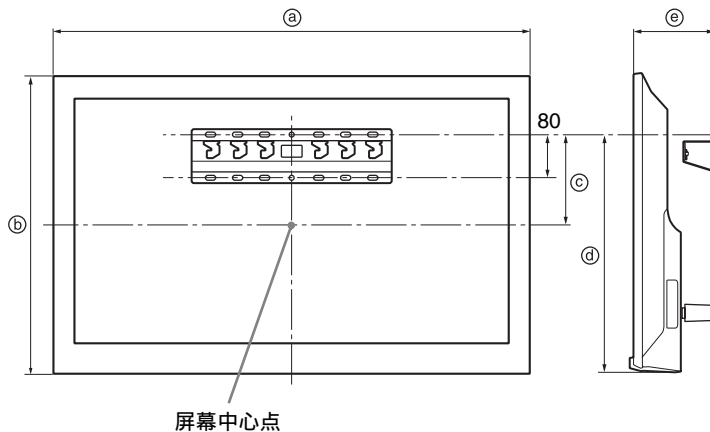

单位: mm

型号	显示器尺寸		屏幕中心尺寸	安装长度	
	a	b	c	d	e
KDL-46R470A KDL-46R450A	1053	622	131	449	135
KDL-40R470A KDL-40R450A	923	548	75	207	134
KDL-32R420A KDL-32R400A	731	441	22	207	134

视安装而定，以上制表的数字将会稍微不同。

警告

安装电视机的墙壁应可支撑不少于电视机四倍的重量。有关它的重量，请参阅“规格”。

支架位置的图表/制表

型号	支架位置
KDL-46R470A KDL-46R450A	a
KDL-40R470A KDL-40R450A	b
KDL-32R420A KDL-32R400A	c

支架位置

安装电视机到底座上时。

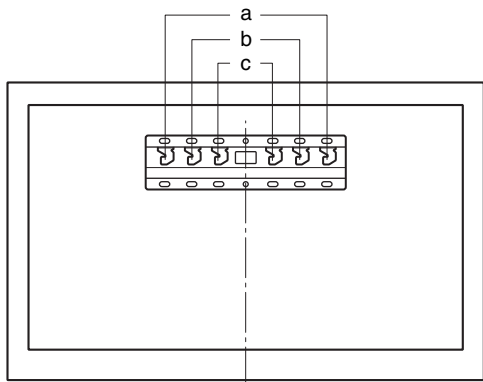

故障排除

请检查 **I/O** 指示灯是否闪红色。

当该指示灯闪烁时

表示自我诊断功能已经启动。

- 1 计算 **I/O** 指示灯在每三秒间隔闪烁多少次。
例如，指示灯闪烁三次，然后停顿三秒，接着再次闪烁三次等。
- 2 请按下电视机上的电源按钮 **I/O** 来将之关闭，拔下交流电源线，然后通知您的经销商或Sony服务中心，并告知指示灯闪烁的情况（闪烁次数）。

当指示灯没有闪烁时

- 1 查看以下所列项目。
- 2 若问题依然存在，请将电视机交给有资格的服务人员维修。

图像

没有图像（屏幕一片黑暗）且没有声音

- 检查天线/电缆的连接状况。
- 将电视机连接至交流电源插座，然后按下电视机上的 **I/O**。
- 若 **I/O** 指示灯亮起红色，请按下 **I/O**。

屏幕上没有来自与视频输入插孔连接装置的图像或菜单信息

- 按下 **↵** 以显示连接装置列表，然后选择所要的输入。
- 检查选购装置与电视机之间的连接状况。

重影或虚像

- 检查天线/电缆连接、位置和方向。

屏幕上只有雪花与杂讯

- 检查天线是否断裂或弯曲。
- 检查天线是否已达到其使用寿命期限（传统使用时限为三至五年，在海岸边使用时限则为一至两年）。

图像失真（虚线或线条）

- 将电视机远离汽车、摩托车、吹风机或选购装置等电器干扰来源。
- 当安装选购装置时，请在选购装置和电视机之间预留一些空间。
- 检查天线/电缆的连接状况。
- 将天线电缆远离其他连接电缆。

观赏电视频道时图像或声音有杂讯

- 调节“AFT”（自动微调）以接收更好的图像（第29页）。

屏幕上有一些细微的暗点与/或亮点

- 显示装置的图像是由像素组成的。屏幕上出现细微暗点与/或亮点（像素）并不表示电视机故障。

图像轮廓失真

- 更改当前“电影”设定至其他设定（第25页）。

频道没有色彩

- 选择“初始化”（第25页）。

观赏来自 **Y/Cb/Cr / **Pb/Cb/Cr** 插孔的信号时没有色彩或色彩不正常**

- 检查 **Y/Cb/Cr** / **Pb/Cb/Cr** 插孔的连接及检查各插孔是否稳固地连接至其对应的插孔。

没有来自连接装置的图像出现在屏幕上

- 开启连接装置。
- 检查电缆连接。
- 按下 **↵** 以显示连接装置列表，然后选择所要的输入。
- 正确的插入存储卡或其他存储设备入数码相机。
- 使用已按照数码相机随附的使用说明书进行格式化的数码相机存储卡或其他存储设备。
- 不保证所有USB设备的操作。此外，操作视USB设备功能和所播放视频而不同。

不能选取菜单上的连接装置或不能切换输入

- 检查电缆连接。

声音

没有声音，但图像清晰

- 按下 **⏸** / **⏪** / **⏩**（静音）。
- 检查“扬声器”是否设至“电视机扬声器”（第27页）。
- 检查耳机插头是否连接到电视机。

没有声音或噪音

- 检查电视系统设定是否恰当（第29页）。

频道

无法选择所需频道

- 在数字和模拟模式之间切换并选择所需数字 / 模拟频道。

某些频道是空白的

- 此频道只限加密/收费服务。订购收费制电视服务。
- 此频道只供数据用途（没有图像或声音）。
- 联系广播公司关于转播详情。

不显示数字频道

- 请联系当地安装人员了解您所在地区是否提供数字传输。
- 升级到更高的增益天线。

一般问题

电视机自动关闭（电视机进入待机模式）

- 检查“睡眠定时器”是否激活（第32页）。
- 检查是否已通过“唤醒定时器”（第32页）或“相框设置”（第32页）激活“持续时间”。
- 检查“电视机空闲待机”是否激活（第34页）。

无法选择某些输入来源

- 选择“视频标注”并选择输入源的“持续显示”（第33页）。

遥控器无法操作

- 请更换电池。

HDMI/MHL装置没有出现在“BRAVIA Sync 设备列表”中

- 检查您的装置是否与BRAVIA Sync 控制兼容。

无法在“BRAVIA Sync 控制”中选择“关”

- 如果您有连接与BRAVIA Sync 控制兼容的任何音响系统，您在此菜单无法选取“关”。若要更改音频输出至电视机扬声器，选取“扬声器”菜单里的“电视机扬声器”（第27页）。

遗失密码

- 选取“亲子锁”设定里的“PIN密码”设定，然后输入以下主通密码：9999。

规格

系统	
面板系统	LCD (液晶屏幕)面板、LED背光
电视系统	模拟: B/G、I、D/K、M 数字: DVB-T
彩色/视频制式	模拟: PAL、PAL60 (仅限视频输入)、SECAM、NTSC3.58、NTSC4.43 (仅限视频输入) 数字: MPEG-2 MP@ML/HL、MPEG-2 MP@ML/HL、H.264/MPEG-4 AVC MP/HP@L4
频道覆盖范围	模拟: 45.25MHz - 863.25MHz, 视国家选择而定 数字: VHF/UHF, 视国家选择而定
声音输出	8 W + 8 W
输入/输出插孔	
天线	VHF/UHF用75欧姆外接插孔
 COMPONENT IN/  VIDEO IN	 COMPONENT IN 支持格式: 1080p、1080i、720p、576p、576i、480p、480i Y: 1 Vp-p, 75欧姆, 0.3 V负同步/Pb/Cb: 0.7 Vp-p, 75欧姆/Pr/Cr: 0.7 Vp-p, 75欧姆  视频输入 (phono插孔)
 COMPONENT IN/  AUDIO IN	音频输入 (phono插孔)
HDMI IN 1 (ARC), HDMI IN 2/MHL	HDMI 视频: 1080/24p、1080p、1080i、720p、576p、576i、480p、480i MHL 视频: 1080/24p、1080/30p、1080i、720p、720/30p、576p、576i、480p、480i 音频: 双声道线性PCM: 32, 44.1和48 kHz, 16, 20和24位, Dolby Digital  模拟音频输入 (微型插孔) (仅限HDMI IN 1) ARC (音频回传通道) (仅限HDMI IN 1)
 DIGITAL AUDIO OUT (OPTICAL)	数字光纤插孔
 HDMI 1 AUDIO IN	HDMI 音频输入 (微型插孔)
 AUDIO OUT, 	音频输出, 耳机 (微型插孔)
	USB端口

型号		KDL-46R470A	KDL-46R450A	KDL-40R470A
电源和其它				
电源要求		110-240 V AC, 50/60 Hz		
屏幕尺寸 (对角测量)	英寸	46	46	40
	厘米 (近似)	116.8	116.8	101.6
显示器分辨率		1920像素 (水平) × 1080行 (垂直)	1920像素 (水平) × 1080行 (垂直)	1920像素 (水平) × 1080行 (垂直)
消耗功率		显示在电视的背面。		
尺寸 (近似) (宽 × 高 × 深)	含台式底座 (mm)	1053 × 650 × 204	1053 × 641 × 181	923 × 574 × 184
	不含台式底座 (mm)	1053 × 622 × 76	1053 × 622 × 76	923 × 548 × 76
质量 (近似)	含台式底座 (kg)	10.0	10.0	7.6
	不含台式底座 (kg)	9.7	9.7	7.3
选购附件	挂壁式支架	SU-WL400		

型号		KDL-40R450A	KDL-32R420A	KDL-32R400A
电源和其它				
电源要求		110-240 V AC, 50/60 Hz		
屏幕尺寸 (对角测量)	英寸	40	32	32
	厘米 (近似)	101.6	80.0	80.0
显示器分辨率		1920像素 (水平) × 1080行 (垂直)	1366像素 (水平) × 768行 (垂直)	1366像素 (水平) × 768行 (垂直)
消耗功率		显示在电视的背面。		
尺寸 (近似) (宽 × 高 × 深)	含台式底座 (mm)	923 × 567 × 181	731 × 466 × 171	731 × 461 × 163
	不含台式底座 (mm)	923 × 548 × 76	731 × 441 × 76	731 × 441 × 76
质量 (近似)	含台式底座 (kg)	7.6	5.3	5.3
	不含台式底座 (kg)	7.3	5.1	5.1
选购附件	挂壁式支架	SU-WL400		

设计及规格如有变更，恕不另行通知。

Introduction

Sony vous remercie d'avoir choisi ce téléviseur. Avant d'utiliser le téléviseur, lisez l'intégralité de ce manuel et conservez-le à des fins de référence ultérieure.

Sauf mention contraire, les illustrations utilisées dans ce manuel correspondent au KDL-32R420A.

Informations sur les marques déposées

- **DVB** est une marque déposée du projet DVB.
- HDMI, le logo HDMI et High-Definition Multimedia Interface sont des marques ou des marques déposées de HDMI Licensing, LLC aux États-Unis et dans d'autres pays.
- Fabriqué sous licence de Dolby Laboratories.
- « BRAVIA » et BRAVIA sont des marques commerciales de Sony Corporation.
- MHL, Mobile High-Definition Link et le logo MHL sont des marques commerciales ou des marques enregistrées de MHL Licensing, LLC.
- Fabriqué sous licence de DTS Licensing Limited. Pour plus d'informations sur les marques commerciales et les brevets aux États-Unis et dans le reste du monde, consultez la page www.dts.com/patents/legacy.aspx.
(c) DTS Licensing Limited et DTS, Inc. 2012.

Emplacement de l'étiquette d'identification

Les étiquettes reprenant le numéro de modèle et les caractéristiques nominales de l'alimentation (selon les normes de sécurité en vigueur) se trouvent à l'arrière du téléviseur.

HDMI™

HIGH-DEFINITION MULTIMEDIA INTERFACE



Table des matières

Guide de démarrage

Vérification des accessoires	4
1 : Fixation du support de table	4
2 : Raccordement d'une antenne/câble/ magnétoscope	6
3 : Protection du téléviseur contre les chutes	7
4 : Premiers réglages	8
Regarder la télévision	8
Consignes de sécurité	9
Précautions	11

Utilisation du téléviseur

Aperçu de la télécommande	12
Aperçu des boutons et des témoins du téléviseur	15

Utilisation d'un appareil optionnel

Raccordement d'un appareil optionnel	16
Visualisation des images à partir de l'appareil raccordé	17
Raccordement de l'appareil MHL	18
Visualisation avec PIP (Incrustation d'image)	18

Utilisation des fonctions du menu

Navigation dans les menus	19
Utilisation de la liste des programmes numériques DVB	20
Utilisation du guide de programme électronique numérique (EPG)	22
Lecture de photo/musique/vidéo via USB	23
Opérations de base pour photo/musique/ vidéo	23
Cadre photo (excepté KDL-46R450A/ 40R450A/32R400A)	26
Ecoute de la Radio FM	28
Utilisation de BRAVIA Sync avec le Contrôle BRAVIA Sync	29
Contrôle BRAVIA Sync	29
Mise au point des réglages	30
Image	30
Son	31
Commande écran	33
Réglage des chaînes	34
Verrouillage parental	37
Réglage	39
Ecologie	42

Informations complémentaires

Installation des accessoires (Support de fixation murale)	43
SU-WL400	45
Tableau de dimensions d'installation du téléviseur	46
Schéma/tableau des emplacements des crochets	47
Dépannage	48
Spécifications	50

DVB : pour les chaînes numériques seulement

Avant d'utiliser le téléviseur, lisez les « Consignes de sécurité » (page 9). Conservez ce manuel à des fins de référence ultérieure.

Vérification des accessoires

Support de table (1)

Vis de fixation du support de table
(M5 x 16) (2)

Pièces de fixation du support de fixation
murale (2)

(KDL-46R470A/46R450A seulement)

Vis de fixation des pièces de fixation
(M4 x 12) (2)

(KDL-46R470A/46R450A seulement)

Télécommande RM-ED054 (1)

Piles AAA (type R03) (2)

■ Pour insérer les piles dans la télécommande

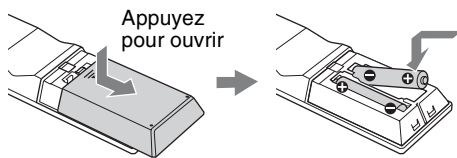

1 : Fixation du support de table

- Pour une fixation correcte à certains modèles de téléviseur, reportez-vous au livret d'instructions du support de table.
- Pour une qualité d'image optimale, n'exposez pas l'écran à un éclairage direct ou aux rayons directs du soleil.

1 Placez le téléviseur, écran vers le bas, sur une surface stable et plane recouverte d'un tissu épais et doux.

2 Fixez le téléviseur au Support de table à l'aide des vis fournies.

■ Pour KDL-46R450A/40R450A/32R400A

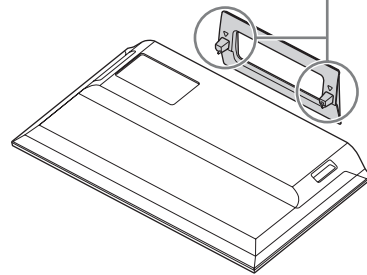
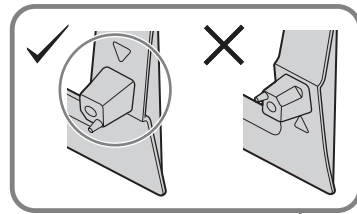

Tissu épais et doux

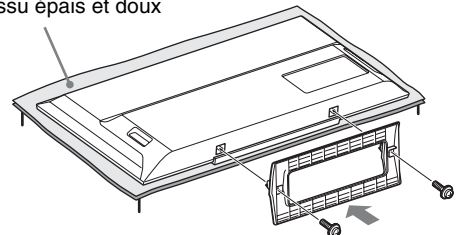

■ Pour KDL-46R470A/40R470A/32R420A

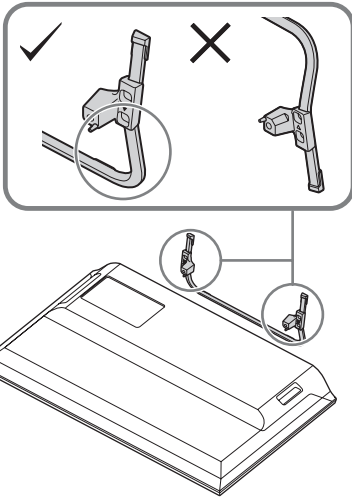

Tissu épais et doux

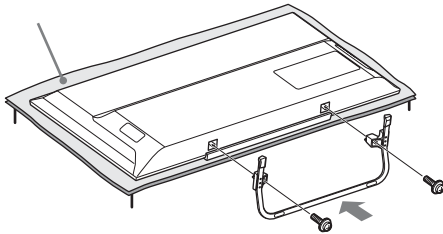

- Veillez à ne pas cogner le support de table contre le bord de la surface lors de sa fixation.

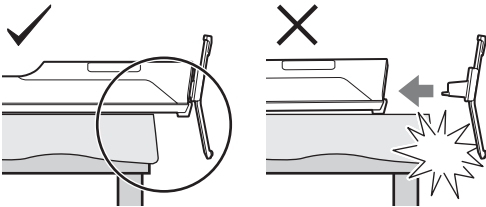

- Tenez le support de table d'une main pour éviter qu'il tombe pendant que vous le fixez.

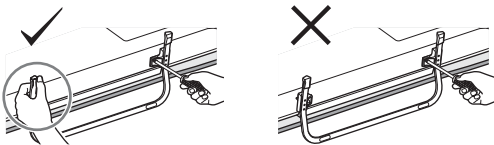

- N'exercez aucune pression sur le panneau LCD ou le cadre autour de l'écran.
- Veillez à ne pas pincer vos doigts ou le cordon d'alimentation secteur lorsque vous installez le téléviseur sur le Support de table.
- Ce téléviseur étant très lourd, il est recommandé que deux personnes ou plus le positionnent sur le tissu épais et doux.
- Si vous utilisez un tournevis électrique, réglez son couple sur 1,5 N·m (15 kgf·cm) environ.
- Veillez à bien serrer les vis fournies pour que le téléviseur soit parfaitement stable.
- Utilisez un tournevis adapté pour visser fermement les vis et éviter d'endommager la tête de vis.
- Prenez soin d'éloigner le cordon d'alimentation secteur lorsque vous raccordez le Support de table.
- Pour démonter le support de table, suivez la procédure de montage dans l'ordre inverse. Retirez uniquement les vis utilisées lors du montage du support de table. Veillez à ne pas mettre le téléviseur sous tension lorsque le panneau LCD est dirigé vers le bas afin d'éviter tout défaut d'uniformité de l'image.

2 : Raccordement d'une antenne/câble/magnétoscope

• Les câbles de raccordement ne sont pas fournis.

Raccordement d'une antenne/câble

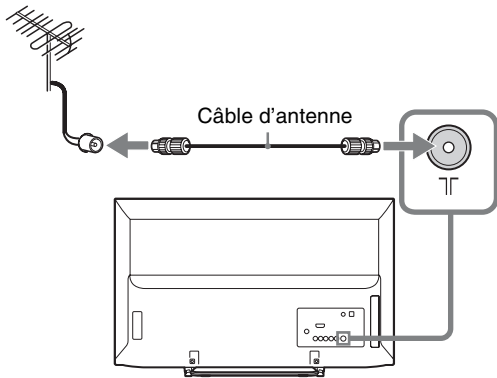

Raccordement d'une antenne/câble et magnétoscope

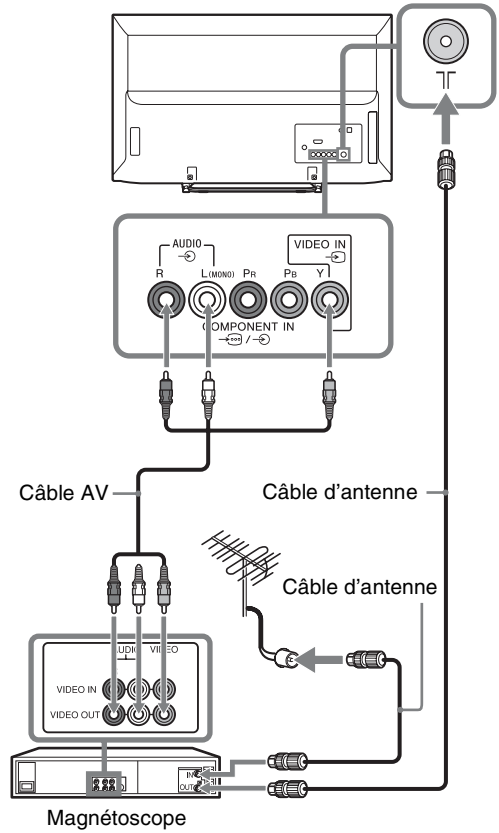

3 : Protection du téléviseur contre les chutes

- Il existe un kit facultatif de sangles de support Sony permettant de maintenir le téléviseur. Prenez contact avec votre Centre de Service Après-Vente Sony pour vous procurer ce kit. Notez le nom de modèle de votre téléviseur, il vous servira de référence.

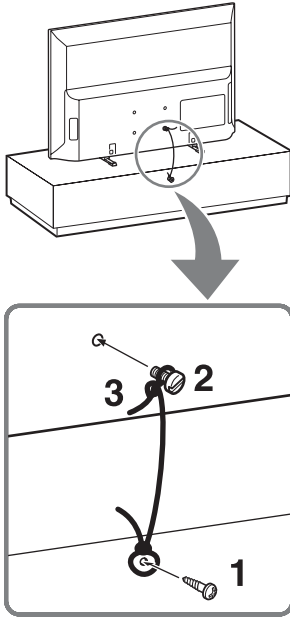

- 1 Fixez une vis à bois (4 mm de diamètre, non fournie) sur le support du téléviseur.
- 2 Fixez une vis à métaux (M4, non fournie) dans l'orifice prévu à cet effet sur le téléviseur.

La longueur de la vis à métaux M4 varie en fonction du diamètre du cordon. Reportez-vous à l'illustration ci-dessous.

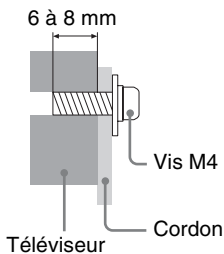

- 3 Reliez la vis à bois et la vis à métaux à l'aide d'un lien résistant (non fourni).

4 : Premiers réglages

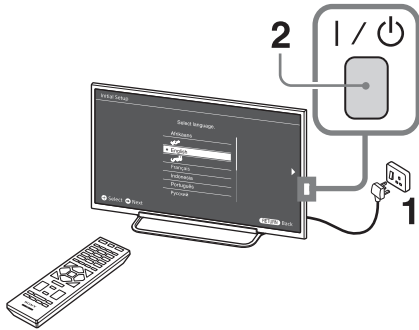

1 La forme de la fiche du cordon d'alimentation et de la prise de courant varie selon la région.

2 Lorsque le téléviseur est en mode de veille (le témoin **I/⏻** situé à l'avant du téléviseur est de couleur rouge), appuyez sur la touche **I/⏻** de la télécommande afin de mettre le téléviseur sous tension.

3

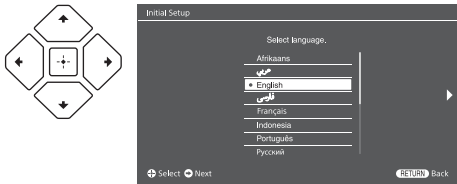

Suivez les instructions affichées à l'écran :

- Sélectionnez la langue utilisée pour les textes affichés à l'écran.
- Sélectionnez la région et la zone.
- Sélectionnez le type d'utilisation
- Sélectionnez « Domicile » pour optimiser les réglages du téléviseur lorsque vous l'utilisez à votre domicile.
- Sélectionnez l'émission.
- Recherchez les chaînes.

Si vous souhaitez changer l'ordre des chaînes, suivez les étapes décrites à la section « Ordre des chaînes » (page 35). Appuyez sur **HOME** ou **RETURN** pour sortir.

Vous pouvez aussi régler les chaînes manuellement (page 34).

- Réglez la date et l'heure (page 40).

Regarder la télévision

- 1** Appuyez sur la touche **I/⏻** du téléviseur pour le mettre sous tension.
- 2** Appuyez sur **DIGITAL/ANALOG** pour permuter les modes numérique et analogique.
- 3** Appuyez sur les touches numériques ou sur **PROG +/-** pour sélectionner une chaîne de télévision.
- 4** Appuyez sur **VOLUME +/-** pour régler le volume.

Consignes de sécurité

Installation/Mise en place

Installez et utilisez le téléviseur conformément aux instructions ci-dessous afin d'éviter tout risque d'incendie, d'électrocution ou autre dommage et/ou blessure.

Installation

- Le téléviseur doit être installé à proximité d'une prise de courant aisément accessible.
- Positionnez le téléviseur sur une surface stable et horizontale afin d'éviter qu'il ne tombe, n'entraîne des blessures ou ne soit endommagé.
- Le montage mural du téléviseur doit être confié à un technicien spécialisé.
- Pour des raisons de sécurité, il est vivement recommandé d'utiliser les accessoires Sony, notamment :
 - Support de fixation murale SU-WL400
- Veillez à utiliser les vis fournies avec le support de fixation murale lorsque vous attachez les crochets de fixation au téléviseur. Comme l'indique l'illustration, les vis fournies sont usinées sur la base de la mesure à partir de la surface de fixation du crochet de montage. Le diamètre et la longueur des vis varient selon le modèle du support mural. Utiliser d'autres vis que celles fournies peut provoquer des dégâts à l'intérieur du téléviseur, entraîner sa chute, etc.

32"/40" : 6,5-10 mm
46" : 8-12 mm

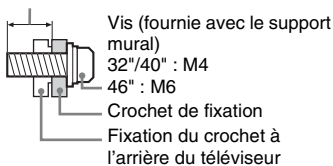

Transport

- Avant de transporter le téléviseur, débranchez tous ses câbles.
- La présence de deux personnes ou plus est nécessaire pour le transport des téléviseurs de grande taille.
- Pour transporter le téléviseur à la main, saisissez-le de la manière illustrée ci-dessous. N'exercez aucune pression sur le panneau LCD et le cadre autour de l'écran.

KDL-46R470A/46R450A/40R470A/40R450A

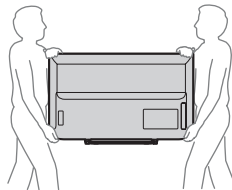

KDL-32R420A/32R400A



- Pour soulever ou déplacer le téléviseur, saisissez-le par sa base.

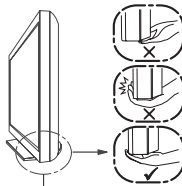

Veillez à soutenir le bas du panneau et non la partie avant.

- Lorsque vous transportez le téléviseur, ne le soumettez pas à des secousses ou des vibrations excessives.
- Lorsque vous transportez le téléviseur pour le porter à réparer ou lorsque vous déménagez, glissez-le dans son emballage et son carton d'origine.

Aération

- Vous ne devez jamais obstruer les orifices d'aération du boîtier ni y introduire un objet quelconque.
- Laissez un espace libre autour du téléviseur, comme indiqué ci-dessous.
- Il est vivement recommandé d'utiliser le support de fixation murale Sony pour favoriser la circulation adéquate de l'air.

Installation murale

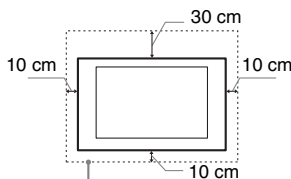

Laissez au moins cet espace libre autour du téléviseur.

Installation sur pied

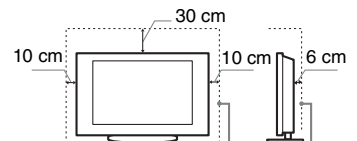

Laissez au moins cet espace libre autour du téléviseur.

- Pour une ventilation correcte, sans accumulation de salissures ni de poussière :
 - Ne placez pas le téléviseur à plat, à l'envers, vers l'arrière ou sur le côté.
 - Ne placez pas le téléviseur sur une étagère, un tapis, un lit ou dans un placard.
 - Ne couvrez pas le téléviseur avec des tissus tels que des rideaux, pas plus qu'avec des journaux, etc.
 - N'installez pas le téléviseur comme illustré ci-dessous.

La circulation de l'air est bloquée.

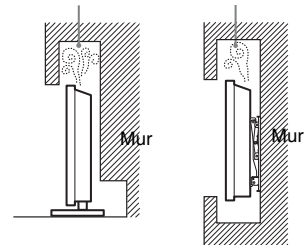

Cordon d'alimentation secteur

Manipulez le cordon et la prise d'alimentation secteur comme indiqué ci-dessous afin d'éviter tout risque d'incendie, d'électrocution ou autre dommage et/ou blessure :

- La forme de la fiche secteur fournie avec le téléviseur varie selon les régions. Veillez à raccorder le cordon d'alimentation secteur fourni approprié avec la fiche adaptée à la prise de courant.
- N'utilisez que les cordons d'alimentation fournis par Sony, et jamais d'autres marques.
- Insérez la fiche à fond dans la prise de courant.
- Utilisez le téléviseur sur une alimentation de 110-240 V CA uniquement.
- Pour votre propre sécurité, assurez-vous que le cordon d'alimentation secteur est débranché lorsque vous réalisez des branchements et veillez à ne pas trébucher dans les câbles.
- Débranchez le cordon d'alimentation de la prise de courant avant toute intervention ou tout déplacement du téléviseur.
- Maintenez le cordon d'alimentation éloigné des sources de chaleur.

- Débranchez la fiche du cordon d'alimentation secteur et nettoyez-la régulièrement. Si la fiche accumule de la poussière ou est exposée à l'humidité, son isolation peut se détériorer et un incendie se déclarer.

Remarques

- N'utilisez pas le cordon d'alimentation fourni avec un autre appareil.
- Ne pliez pas et ne tordez pas exagérément le cordon d'alimentation secteur. Cela pourrait mettre à nu ou rompre les fils conducteurs.
- Ne modifiez pas le cordon d'alimentation secteur.
- Ne posez jamais d'objet lourd sur le cordon d'alimentation secteur.
- Ne tirez jamais sur le cordon d'alimentation secteur proprement dit pour le débrancher.
- Veillez à ne pas brancher un trop grand nombre d'appareils sur la même prise de courant.
- Pour la prise de courant, n'utilisez pas une prise de mauvaise qualité.

Ce qu'il ne faut pas faire

N'installez/n'utilisez pas le téléviseur dans des lieux, environnements ou situations comparables à ceux répertoriés ci-dessous car il risquerait de ne pas fonctionner correctement ou de provoquer un incendie, une électrocution, d'autres dommages et/ou des blessures.

Lieu :

- A l'extérieur (en plein soleil), au bord de la mer, sur un bateau ou voilier, à l'intérieur d'un véhicule, dans des établissements hospitaliers, des sites instables, exposés à la pluie, à l'humidité ou à la fumée.
- Si le téléviseur est installé dans les vestiaires d'un bain public ou d'une source d'eau chaude, il risque d'être endommagé par la présence dans l'air de soufre, etc.

Nettoyage :

Ne pas vaporiser d'eau ni de détergent directement sur le téléviseur. Le liquide pourrait couler au bas de l'écran ou sur les parties extérieures et pénétrer à l'intérieur, entraînant ainsi des dysfonctionnements.

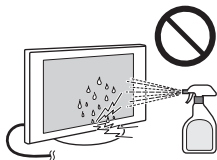

Environnement :

- Endroits excessivement chauds, humides ou poussiéreux, accessibles aux insectes, soumis à des vibrations mécaniques, à proximité d'objets inflammables (bougies, etc.). Le téléviseur ne doit être exposé à aucune forme d'écoulement ou d'éclaboussure. C'est pourquoi, aucun objet rempli d'un liquide quelconque, comme un vase, ne doit être placé sur le téléviseur.
- Ne placez pas le téléviseur dans un endroit humide ou poussiéreux, ou encore dans une pièce chargée en vapeur ou fumée grasse (à proximité de plans de cuisson ou d'humidificateurs). Le non-respect de cette consigne peut entraîner un incendie, l'électrocution ou la déformation de l'appareil.

Situation :

- N'utilisez pas le téléviseur avec les mains mouillées, sans son boîtier ou avec des accessoires non recommandés par le fabricant. En cas d'orage, débranchez le téléviseur de la prise de courant et de la prise d'antenne.
- N'installez pas le téléviseur dans un endroit où il risque de déborder du mur. Un objet ou une personne qui heurterait le téléviseur pourrait l'endommager ou être blessée.

Eclats et projection d'objets :

- Ne projetez aucun objet en direction du téléviseur. Le verre de l'écran pourrait être brisé lors de l'impact et provoquer des blessures graves.
- Si la surface de l'écran se fissure, ne touchez pas le téléviseur avant d'avoir débranché le cordon d'alimentation secteur. Le non-respect de cette consigne peut entraîner un risque d'électrocution.
- Ne soumettez pas l'écran LCD à un choc ou un impact violent. Le verre de l'écran risquerait de se fissurer ou de voler en éclats et de provoquer des blessures.

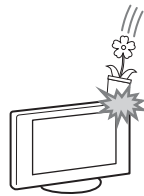

Au repos

- Si vous envisagez de ne pas utiliser le téléviseur pendant plusieurs jours, il est conseillé de le débrancher de l'alimentation secteur pour des raisons de sécurité et de protection de l'environnement.

- Le téléviseur étant toujours sous tension lorsqu'il est simplement éteint, débranchez la fiche d'alimentation secteur de la prise de courant pour le mettre complètement hors tension.
- Toutefois, certains téléviseurs possèdent des fonctionnalités dont le bon fonctionnement peut exiger que l'appareil demeure sous tension lorsqu'il est en mode veille.

Avec les enfants

- Ne laissez pas les enfants grimper sur le téléviseur.
- Conservez les petits accessoires hors de la portée des enfants pour éviter tout risque d'ingestion accidentelle.

Si vous rencontrez les problèmes suivants...

Eteignez le téléviseur et débranchez immédiatement le cordon d'alimentation secteur de la prise de courant si l'un des problèmes suivants devait survenir. Contactez votre revendeur ou le centre de service après-vente Sony pour faire contrôler votre téléviseur par un technicien spécialisé.

Si :

- Le cordon d'alimentation secteur est endommagé.
- La prise de courant est de mauvaise qualité.
- Le téléviseur est endommagé après avoir subi une chute, un impact ou la projection d'un objet.
- Un objet liquide ou solide a pénétré à l'intérieur des ouvertures du boîtier.

A propos de la température de l'écran LCD

Lorsque l'écran LCD est utilisé pendant une période prolongée, les parties avant et arrière du panneau chauffent. Elles peuvent être chaudes au toucher.

Précautions

Regarder la télévision

- Regarder la télévision dans une pièce modérément éclairée ou peu éclairée ou pendant une période prolongée soumet vos yeux à un effort.
- Si vous utilisez un casque, réglez le volume de façon à éviter un niveau sonore excessif qui pourrait altérer votre capacité auditive.

Ecran LCD

- Bien que l'écran LCD soit fabriqué avec une technologie de haute précision et soit doté d'une définition de pixels effectifs de 99,99 % ou supérieure, il est possible que quelques points noirs ou lumineux (rouges, bleus ou verts) apparaissent constamment sur l'écran. Ce phénomène est inhérent à la structure de l'écran LCD et n'indique pas un dysfonctionnement.
- N'appuyez pas sur le filtre avant, ne l'éraflez pas et ne placez pas d'objets sur ce téléviseur. L'image pourrait être instable ou l'écran LCD être endommagé.
- Si ce téléviseur est utilisé dans un environnement froid, l'image peut apparaître sale ou sombre. Ce n'est pas le signe d'un dysfonctionnement. Ce phénomène disparaît au fur et à mesure que la température augmente.
- Une image rémanente peut apparaître lorsque des images fixes sont affichées en continu. Elle peut disparaître au bout d'un certain temps.
- L'écran et le boîtier chauffent lorsque le téléviseur est en cours d'utilisation. Ceci n'a rien d'anormal.
- L'écran LCD contient une petite quantité de cristaux liquides. Certains tubes fluorescents utilisés dans ce téléviseur contiennent également du mercure (à l'exception du téléviseur LCD à rétroéclairage LED). Respectez les réglementations locales en vigueur concernant la mise au rebut de cet équipement.

Traitement et nettoyage du boîtier et de la surface de l'écran du téléviseur

Assurez-vous que le cordon d'alimentation secteur relié au téléviseur est débranché de la prise de courant avant d'entreprendre toute opération de nettoyage.

Pour éviter toute dégradation du matériau ou du revêtement de l'écran, respectez les précautions suivantes.

- Pour ôter la poussière du boîtier ou de la surface de l'écran, frottez délicatement avec un linge doux. En cas de saleté tenace, frottez avec un linge doux légèrement imprégné d'une solution à base de détergent doux dilué.

- Ne pas vaporiser d'eau ni de détergent directement sur le téléviseur. Le liquide pourrait couler au bas de l'écran ou sur les parties extérieures et provoquer des dysfonctionnements.
- N'utilisez jamais aucune éponge abrasive, produit de nettoyage alcalin/acide, poudre à récuser ou solvant volatil, qu'il s'agisse d'alcool, d'essence, de diluant ou d'insecticide. L'utilisation de ces produits ou tout contact prolongé avec des matériaux en caoutchouc ou en vinyle peut endommager la surface de l'écran et le matériau du boîtier.
- Pour une ventilation correcte, nous vous conseillons d'aspirer régulièrement les ouvertures d'aération.
- Si l'angle du téléviseur doit être réglé, déplacez lentement ce dernier pour éviter qu'il ne se désolidarise et tombe de son pied.

Appareils optionnels

Eloignez le téléviseur de tout appareil ou équipement optionnel émettant des rayonnements électromagnétiques. Sinon, l'image pourrait être déformée et/ou un bruit être provoqué.

Précautions à prendre avec la télécommande et les piles

Remarques

- Respectez les polarités lors de l'insertion de piles.
- Ne mélangez pas des piles de types différents, ni des piles usagées avec des piles neuves.
- Respectez l'environnement lorsque vous jetez les piles. L'élimination des piles peut être réglementée dans certaines régions. Consultez les autorités locales.
- Manipulez la télécommande avec soin. Ne la laissez pas tomber, ne la piétinez pas et ne renversez aucun liquide sur celle-ci.
- Ne placez pas la télécommande à proximité d'une source de chaleur, dans un endroit exposé à la lumière directe du soleil ou dans une pièce humide.

Manipulation des piles

Ne laissez pas les piles à la portée des enfants. Au cas où un enfant avalerait une pile par accident, consultez immédiatement un docteur.

AVERTISSEMENT

N'exposez pas les piles à une chaleur excessive (soleil, feu ou autre source de chaleur).

Aperçu de la télécommande

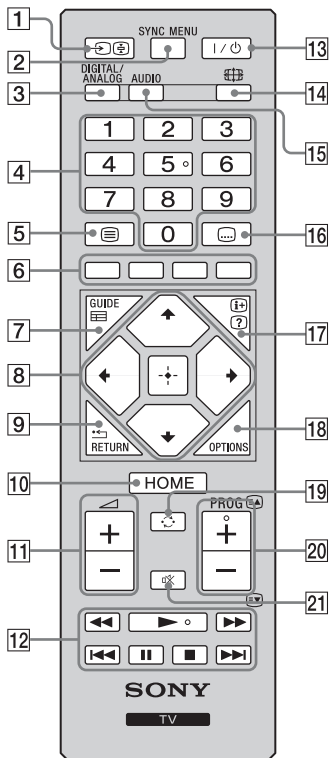

- La touche numérique **5** et les touches **PROG +** et **AUDIO** disposent de points tactiles. Ils vous serviront de référence lors de l'utilisation du téléviseur.

- 1** – **Sélecteur d'entrée / Télétexte**
 - Affiche la liste des appareils raccordés et permet de sélectionner la source d'entrée (page 17).
 - En mode Télétexte : Conserve l'affichage de la page en cours.
- 2** **SYNC MENU**

Appuyez pour afficher le menu BRAVIA Sync, puis sélectionnez l'appareil HDMI/MHL raccordé dans « Sélection de périphériques ». Les options suivantes peuvent être sélectionnées à partir du menu BRAVIA Sync :

 - **« Commande de périphérique »** : Utilisez le menu « Commande de périphérique » pour faire fonctionner un équipement compatible avec la fonction Contrôle BRAVIA Sync. Sélectionnez des options dans « Accueil (Menu) », « Options » et « Liste de contenu » pour commander l'appareil.
 - **« Haut-parleurs »** : Sélectionnez « Haut-parleurs TV » ou « Système Audio » pour reproduire le son du téléviseur à partir des haut-parleurs du téléviseur ou de l'appareil audio raccordé.
 - **« Commande TV »** : Utilisez le menu « Commande TV » pour commander le téléviseur à partir du menu « Accueil (Menu) » ou « Options ».
 - **« Revenir à la TV »** : Sélectionnez cette option pour retourner au programme télévisé.
- 3** **DIGITAL/ANALOG**









Appuyez sur cette touche pour basculer entre les modes numérique et analogique.
- 4** **Touches numériques**
 - Sélectionne les chaînes. Pour les numéros de chaînes 10 et supérieurs, entrez le chiffre suivant rapidement.
 - En mode Télétexte : Entrez le numéro de page à trois chiffres pour sélectionner la page.
- 5** **☺ – Texte**

En mode Télétexte : Affiche le télétexte.
Chaque fois que vous appuyez sur ☺, l'affichage change dans l'ordre suivant :
Texte → Texte sur l'image du téléviseur (mode mixte) → Aucun texte (quitter le service Télétexte)
- 6** **Touches de couleurs**

Lorsque les touches de couleurs sont disponibles, un guide d'utilisation s'affiche à l'écran.
- 7** **☰ GUIDE (EPG)**

Appuyez pour afficher le Guide de programme électronique numérique (EPG) (page 22).
- 8** – **Sélection d'élément / Entrée**
 - Permet de sélectionner ou de régler des éléments.
 - Confirme les éléments sélectionnés.
 - Lorsque vous lisez un fichier photo : Appuyez sur ← pour sélectionner le fichier précédent. Appuyez sur → pour sélectionner le fichier suivant.
 - Lorsque vous lisez un fichier de musique/vidéo : Appuyez sur pour faire une pause/relancer la lecture. Maintenez la touche enfoncée pour avancer/reculer rapidement, puis relâchez la touche à l'endroit où vous souhaitez reprendre la lecture.
 - En mode numérique : Appuyez sur pour ajouter une chaîne à la liste Favoris vide ou pour afficher la liste Favoris.
- 9** **↩ RETURN**
 - Revient à l'écran de menu précédemment affiché.
 - Lorsque vous lisez un fichier de photo/musique/vidéo : Appuyez sur cette touche pour arrêter la lecture (le fichier ou la miniature s'affiche à nouveau).
- 10** **HOME**

Affiche ou annule le menu.

- 11**  **+/- – Volume**
Règle le volume.
- 12**  **BRAVIA Sync**
Vous pouvez commander l'appareil compatible BRAVIA Sync qui est raccordé au téléviseur. D'autres touches de la télécommande peuvent également faire fonctionner l'appareil BRAVIA Sync.
- 13**  **I/⏻ – Veille du téléviseur**
Appuyez pour mettre le téléviseur sous tension ou passer en mode veille.
- 14**  **– Mode Plein**
Change la taille de l'image. Appuyez à plusieurs reprises sur cette touche pour sélectionner le format d'écran voulu (page 14).
- 15** **AUDIO – Choix Son (page 32)**
- 16**  **– Réglage des sous-titres**
Appuyez sur cette touche pour modifier la langue des sous-titres (page 36) (en mode numérique uniquement).
- 17**  **– Info/Affichage du texte**
- Affiche des informations. Appuyez sur cette touche une fois pour afficher les informations concernant le programme/l'entrée en cours de visualisation. Appuyez de nouveau pour éliminer l'affichage de l'écran.
 - En mode Télétexte : Affiche les informations masquées (par exemple, les réponses d'un questionnaire).
- 18** **OPTIONS**
Appuyez sur cette touche pour afficher une liste contenant des raccourcis vers certains menus de réglage.
La liste des options varie selon la source d'entrée et le contenu actuels.
- 19**  **– Chaîne précédente**
Revient à la chaîne ou à l'entrée précédemment regardée (pendant plus de 15 secondes).
- 20** **PROG +/-/⏪/⏩**
- Permettent de sélectionner la chaîne suivante (+) ou précédente (-).
 - En mode Télétexte : Permettent de sélectionner la page suivante (⏪) ou précédente (⏩).
- 21**  **– Muet**
Appuyez sur cette touche pour couper le son. Appuyez à nouveau sur la touche pour rétablir le son.

■ Pour modifier le Mode plein

Pour téléviseur, vidéo, composante ou HDMI/ MHL

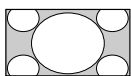
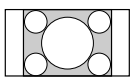
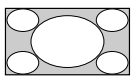
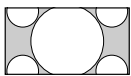
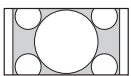
Large+* 	Elargit la portion centrale de l'image. Les côtés gauche et droit de l'image sont étirés pour remplir l'écran 16:9.
4:3 	Affiche l'image 4:3 dans sa taille d'origine. Des bandes latérales s'affichent pour remplir l'écran 16:9.
Plein 	Etire l'image 4:3 horizontalement pour remplir l'écran 16:9.
Zoom* 	Affiche les émissions cinémascopiques (au format Letter Box) dans les proportions correctes.
14:9* 	Affiche les émissions 14:9 dans les proportions correctes. Des bordures noires sont donc visibles à l'écran.

* Des parties de l'image peuvent être coupées en haut et en bas.

 • Vous ne pouvez pas sélectionner « 4:3 » ou « 14:9 » pour des images source de signal HD.

Entrée PC HDMI (synchronisation PC)

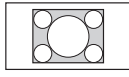
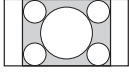
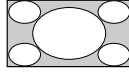
Normal 	Affiche l'image dans sa taille de pixels originale. Des barres s'affichent en haut, en bas et sur les côtés lorsque l'image est petite.
Etiré 1 	Etire l'image d'origine de façon à remplir l'écran à la verticale, en conservant le rapport de taille horizontale/verticale d'origine.
Etiré 2 	Etire l'image Etiré 1 horizontalement pour remplir l'écran 16:9.

Aperçu des boutons et des témoins du téléviseur

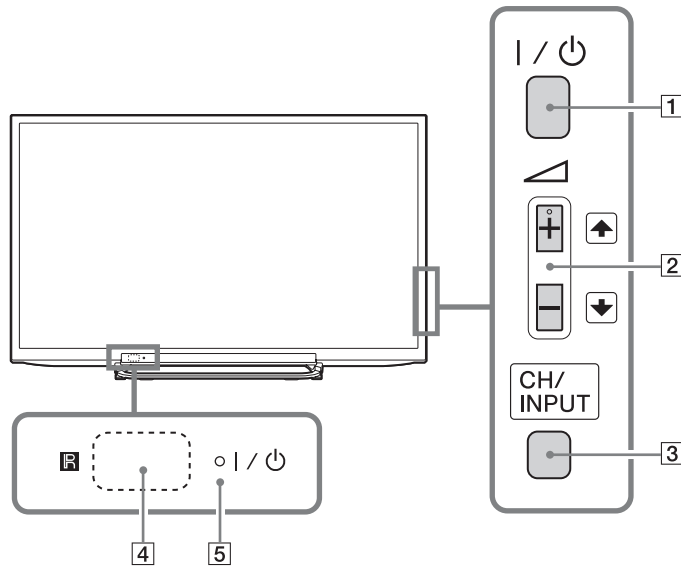

Touche	Description
1 I /	<p>– Marche/Arrêt</p> <p>Appuyez pour mettre le téléviseur sous tension ou passer en mode veille.</p> <p> • Pour mettre le téléviseur complètement hors tension, débranchez la fiche de la prise de courant.</p>
2 + / - / /	<ul style="list-style-type: none"> • Augmente/diminue le volume ou sélectionne la chaîne suivante (+) ou précédente (-) quand l'écran Ca préc./suiv. est affiché en appuyant sur la touche CH/INPUT. • Change la source d'entrée sélectionnée vers le haut/bas quand l'écran de sélection d'entrée est affiché en appuyant sur la touche CH/INPUT.
3 CH/INPUT	Bascule entre l'écran Ca préc./suiv. et l'écran de sélection d'entrée.
4	<p>– Capteur de la télécommande</p> <p>Reçoit les signaux infrarouges de la télécommande. Ne posez aucun objet sur le capteur, car cela pourrait gêner son fonctionnement.</p>
5 I /	<p>– Sans image / Témoin de la minuterie</p> <ul style="list-style-type: none"> • S'allume en orange en cas d'activation de l'arrêt programmé (page 40) ou du réglage du téléviseur en Mode Cadre photo (page 26). • S'allume en vert lorsque vous réglez « Eco d'énergie » sur « Sans image » (page 42). <p>– Témoin Veille</p> <p>S'allume en rouge lorsque le téléviseur est en mode veille.</p> <p>– Témoin Marche/Arrêt</p> <ul style="list-style-type: none"> • S'allume en vert lorsque le téléviseur est sous tension. • Clignote lorsque vous utilisez la télécommande.

• Assurez-vous que le téléviseur est complètement hors tension avant de débrancher le cordon d'alimentation secteur. Si vous le débranchez alors que le téléviseur est sous tension, le témoin risque de rester allumé ou le téléviseur peut mal fonctionner.

• La touche + possède un point tactile. Il vous servira de référence lors de l'utilisation du téléviseur.

Raccordement d'un appareil optionnel

Vous pouvez raccorder une large gamme d'appareils optionnels à votre téléviseur.

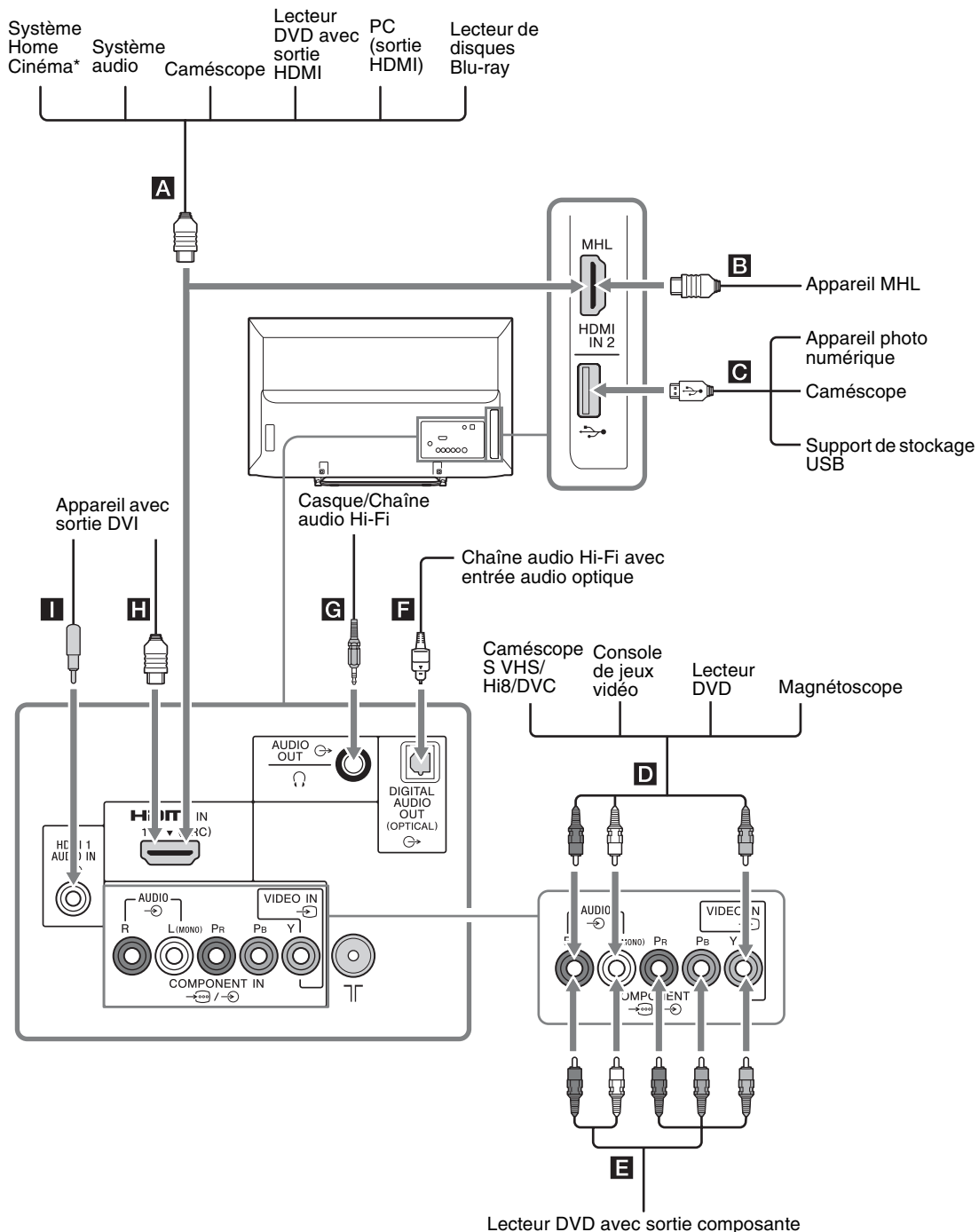

* Pour reproduire le son du téléviseur à partir de ses haut-parleurs, raccordez la sortie audio du téléviseur à l'entrée ligne du système Home Cinéma à l'aide d'un câble audio.

Visualisation des images à partir de l'appareil raccordé

Mettez l'appareil raccordé sous tension, puis appuyez sur pour afficher la liste des appareils raccordés. Appuyez sur pour sélectionner la source d'entrée de votre choix, puis appuyez sur . (L'élément en surbrillance est sélectionné après 2 secondes sans aucune opération après avoir appuyé sur .

- Vous pouvez sélectionner **A**, **B**, **D**, **E** et **H** au moyen du sélecteur d'entrée. Si vous souhaitez sélectionner l'autre entrée, appuyez sur **HOME** et sélectionnez-la correctement.

Symboles de prises/ d'entrées à l'écran	Description
A, B, H HDMI IN 1 (ARC) HDMI IN 2/MHL HDMI 1 ou HDMI 2	<p>Raccordez l'appareil à la prise HDMI IN 1 ou 2 s'il est doté d'une prise HDMI. Les signaux vidéo et audio numériques proviennent de l'appareil raccordé. En outre, quand vous raccordez un appareil compatible avec le Contrôle BRAVIA Sync, la communication avec celui-ci est prise en charge. Pour configurer cette communication, reportez-vous à la page 41.</p> <p>Vous pouvez aussi raccorder votre appareil MHL (Mobile High-Definition Link) à la prise HDMI IN 2/MHL à l'aide d'un câble MHL. En outre, quand vous raccordez l'appareil compatible BRAVIA Sync, la communication avec celui-ci est prise en charge.</p> <p>Si vous raccordez un système audio numérique compatible avec la technologie Audio Return Channel (ARC), utilisez HDMI IN 1 (ARC). Dans le cas contraire, un raccordement supplémentaire à DIGITAL AUDIO OUT (OPTICAL) est nécessaire.</p> <ul style="list-style-type: none"> Les prises HDMI ne prennent en charge que les entrées vidéo suivantes : 480i, 480p, 576i, 576p, 720p, 1080i, 1080p et 1080/24p. Les prises HDMI peuvent prendre en charge la synchronisation PC en mode HDMI PC. Reportez-vous à la page 34 pour plus d'informations sur le signal d'entrée PC pris en charge. Assurez-vous d'utiliser uniquement un câble HDMI agréé, doté du logo HDMI. Nous vous recommandons d'utiliser un câble HDMI Sony (de type haut débit).
C	<p>Vous avez la possibilité de lire des fichiers de photo/musique/vidéo stockés sur un dispositif de stockage USB, un caméscope ou un appareil photo numérique Sony (page 23).</p>
D AUDIO/ VIDEO IN Vidéo	<p>Raccordez l'appareil à la prise vidéo et aux prises audio . Si vous raccordez un appareil mono, utilisez la prise L (MONO) .</p>
E COMPONENT IN ou VIDEO IN Composante ou Vidéo	<p>Raccordez l'appareil aux prises composantes et aux prises audio . Pour une meilleure qualité de l'image, le raccordement aux prises composantes est recommandé si votre lecteur DVD possède une sortie vidéo composante. Si vous utilisez la prise vidéo composante comme prise vidéo , sélectionnez « Vidéo » dans le menu « Entrée Vidéo/Composante » (page 40).</p> <ul style="list-style-type: none"> Il n'est pas possible d'utiliser simultanément la prise vidéo composante et la prise vidéo .
F DIGITAL AUDIO OUT (OPTICAL)	<p>Utilisez un câble audio optique.</p>
G AUDIO OUT ou	<p>Raccordez un câble audio ou un casque. Vous pouvez écouter le son du téléviseur par l'intermédiaire de votre chaîne stéréo ou d'un casque. Vous pouvez sélectionner « Variable » ou « Fixe » dans le menu « Sortie audio » (page 32).</p>
I HDMI 1 AUDIO IN	<p>Cette entrée peut être utilisée comme entrée audio analogique HDMI 1. Si vous raccordez un appareil possédant une prise DVI, utilisez ses prises de sortie audio analogique.</p>

Raccordement de l'appareil MHL

Utilisez le câble MHL 2 agréé portant le logo MHL (non fourni)

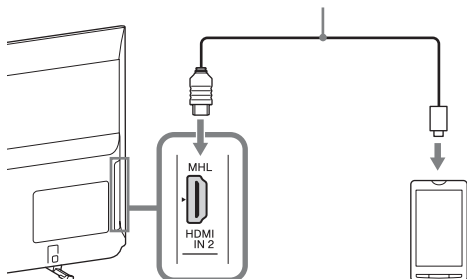

MHL (Mobile High-Definition Link) permet au téléviseur de communiquer avec l'appareil compatible MHL qui lui est raccordé. Lorsqu'un appareil compatible MHL est raccordé, le téléviseur charge simultanément l'appareil connecté pendant la lecture de photo/musique/vidéo à partir de celui-ci. Vous pouvez commander l'appareil compatible MHL raccordé, à l'aide de la télécommande du téléviseur.

- Vous pouvez continuer à utiliser normalement l'appareil compatible MHL raccordé (en recevant notamment des appels), en fonction de ses capacités.
- Certaines fonctions de la télécommande peuvent ne pas être disponibles selon les fonctionnalités intégrées à l'appareil compatible MHL raccordé. Pour plus d'informations, reportez-vous au manuel de l'appareil.
- Ce produit est officiellement certifié MHL pour garantir son fonctionnement avec d'autres appareils certifiés MHL. En cas de problème avec la fonction MHL, sollicitez l'aide du fabricant de l'appareil.
- Si « Changement d'entrée auto (MHL) » est réglé sur « Oui », le téléviseur bascule automatiquement en mode MHL quand l'appareil compatible MHL est raccordé à la prise HDMI IN 2/MHL. La disponibilité de « Changement d'entrée auto (MHL) » dépend de la prise en charge ou non de cette fonction par l'appareil compatible MHL.
- Le téléviseur peut être connecté à un périphérique compatible MHL via sa connexion MHL 2.

Visualisation avec PIP (Incrustation d'image)

Vous avez la possibilité d'afficher simultanément deux images (en mode d'entrée HDMI/MHL) sur l'écran.

Raccordez un PC (page 16) et assurez-vous que les images du PC s'affichent sur l'écran du téléviseur (page 17).

- 1 Appuyez sur **OPTIONS** et sélectionnez « PIP ». Deux images s'affichent simultanément.



Disponibilité du système PIP

Sur la fenêtre principale	Sur la fenêtre secondaire
HDMI IN (synchronisation PC)	Programme télévisé VIDEO IN COMPONENT IN

- 2 Dans la fenêtre secondaire, vous pouvez sélectionner la chaîne de télévision ou l'entrée vidéo en appuyant sur **OPTIONS** et en sélectionnant « Fenêtre secondaire ».

Pour revenir au mode d'affichage d'une seule image

Appuyez sur **RETURN** ou sélectionnez « Une seule image » dans le menu Options.

- Les résolutions supérieures à la résolution d'affichage de votre téléviseur ne peuvent pas être affichées (page 50).
- En mode PIP, comme la taille d'image est réduite, la fluidité de l'image peut être altérée.
- Vous pouvez alterner l'image sonore en sélectionnant « Source Audio » dans le menu Options.

Navigation dans les menus



La touche **HOME** vous permet d'accéder à divers réglages du téléviseur et aux fichiers stockés sur supports USB.

- 1 Appuyez sur la touche **HOME** du téléviseur ou de la télécommande.
- 2 Appuyez sur \uparrow/\downarrow pour sélectionner une option, puis appuyez sur \square .
- 3 Suivez les instructions affichées à l'écran.
- 4 Pour quitter le menu, appuyez sur **HOME**.

Menu	Description
1 Liste progr. Numériques	Vous pouvez sélectionner la liste des programmes numériques (page 20).
2 EPG numérique	Vous pouvez sélectionner le guide de programme électronique numérique (page 22).
3 Photo	Vous pouvez visionner des fichiers de photo par le biais de périphériques USB (page 23).
4 Musique	Vous pouvez visionner des fichiers de musique par le biais de périphériques USB (page 23).
5 Vidéo	Vous pouvez visionner des fichiers vidéo par le biais de périphériques USB (page 23).
6 Mode Cadre photo	Vous pouvez sélectionner le cadre photo qui vous permettra de regarder une photo, d'écouter de la musique ou de consulter une horloge (page 26) (excepté KDL-46R450A/40R450A/32R400A).
7 Radio FM	Pour écouter la radio FM (page 28).
8 Réglages	Affiche le menu « Réglages » permettant de réaliser la plupart des réglages et ajustements avancés. Pour plus de détails sur les réglages, reportez-vous aux pages 30 à 42.

Utilisation de la liste des programmes numériques DV3*

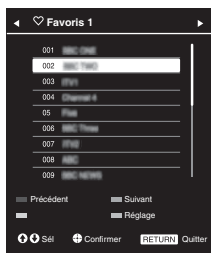

Liste progr. Numériques

La fonction Favori vous permet de spécifier jusqu'à quatre listes de programmes favoris.

1 En mode numérique, appuyez sur **HOME** et sélectionnez « Liste prog. Numériques », puis appuyez sur \leftarrow/\rightarrow pour sélectionner la liste Favoris.



- Si la liste Favoris a déjà été sélectionnée auparavant, appuyez simplement sur \leftarrow/\rightarrow pour y accéder.

2 Exécutez l'opération souhaitée comme illustré dans le tableau suivant ou comme affiché à l'écran.

* Cette fonction peut ne pas être disponible dans certains pays/régions.

Pour	Faites ceci
Créer pour la première fois votre liste Favoris	<ol style="list-style-type: none"> 1 Appuyez sur \leftarrow/\rightarrow pour sélectionner « Oui ». 2 Appuyez sur la touche jaune pour sélectionner la liste Favoris. 3 Appuyez sur \uparrow/\downarrow pour sélectionner la chaîne à ajouter, puis appuyez sur \leftarrow/\rightarrow. 4 Appuyez sur \uparrow/\downarrow pour décider de la position, puis appuyez sur \leftarrow/\rightarrow pour mémoriser. 5 Appuyez sur RETURN pour terminer la configuration.
Regarder une chaîne	<ol style="list-style-type: none"> 1 Appuyez sur \leftarrow/\rightarrow pour sélectionner la liste Favoris. 2 Appuyez sur \uparrow/\downarrow pour sélectionner la chaîne, puis appuyez sur \leftarrow/\rightarrow.
Désactiver la liste Favoris	Appuyez sur RETURN .
Ajouter des chaînes dans la liste Favoris en cours de modification	<ol style="list-style-type: none"> 1 Appuyez sur la touche bleue pour afficher Réglage des favoris. 2 Appuyez sur la touche jaune pour sélectionner la liste Favoris à modifier. 3 Appuyez sur \uparrow/\downarrow pour sélectionner la chaîne à ajouter, puis appuyez sur \leftarrow/\rightarrow. 4 Appuyez sur \uparrow/\downarrow pour décider de la position, puis appuyez sur \leftarrow/\rightarrow pour mémoriser.
Modifier l'ordre des chaînes stockées dans la liste Favoris	<ol style="list-style-type: none"> 1 Appuyez sur la touche bleue pour afficher Réglage des favoris. 2 Appuyez sur la touche jaune pour sélectionner la liste Favoris à modifier. 3 Appuyez sur \leftarrow/\rightarrow ou \rightarrow pour accéder à la liste Favoris. 4 Appuyez sur \uparrow/\downarrow pour sélectionner la chaîne dont vous voulez modifier la position, puis appuyez sur \leftarrow/\rightarrow. 5 Appuyez sur \uparrow/\downarrow pour décider de la position, puis appuyez sur \leftarrow/\rightarrow pour mémoriser.
Supprimer des chaînes dans la liste Favoris en cours de modification	<ol style="list-style-type: none"> 1 Appuyez sur la touche bleue pour afficher Réglage des favoris. 2 Appuyez sur la touche jaune pour sélectionner la liste Favoris à modifier. 3 Appuyez sur \rightarrow et \uparrow/\downarrow pour sélectionner la chaîne à supprimer, puis appuyez sur \leftarrow/\rightarrow. 4 Appuyez sur la touche bleue pour supprimer.

Pour	Faites ceci
Supprimer toutes les chaînes de la liste Favoris en cours	<ol style="list-style-type: none"><li data-bbox="499 161 1223 192">1 Appuyez sur la touche bleue pour afficher Réglage des favoris.<li data-bbox="499 192 1223 249">2 Appuyez sur la touche jaune pour sélectionner la liste Favoris à modifier.<li data-bbox="499 249 1223 279">3 Appuyez sur la touche bleue.<li data-bbox="499 279 1223 346">4 Appuyez sur ⇐/⇒ pour sélectionner « Oui », puis appuyez sur  pour confirmer.

Utilisation du guide de programme électronique numérique (EPG)

DVB



- 1 En mode numérique, appuyez sur **GUIDE**.
- 2 Exécutez l'opération souhaitée comme illustré dans le tableau suivant ou comme affiché à l'écran.

Guide de programme électronique numérique (EPG)

* Cette fonction peut ne pas être disponible dans certains pays/régions.

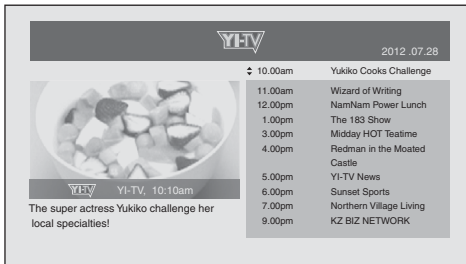

Guide de programme électronique numérique (EPG)



- Le contenu de l'écran varie en fonction de la station de diffusion.







Pour	Faites ceci
Regarder un programme	Appuyez sur $\uparrow/\downarrow/\leftarrow/\rightarrow$ pour sélectionner le programme ou entrez le numéro de programme souhaité à l'aide des touches numériques, puis appuyez sur $\boxed{+}$.
Désactiver EPG	Appuyez sur GUIDE .



- Si une limite d'âge a été sélectionnée pour des programmes, un message demandant un code PIN apparaît à l'écran. Pour plus d'informations, reportez-vous à la section "Verrouillage parental", page 37.





Lecture de photo/musique/vidéo via USB

Vous avez la possibilité de lire sur votre téléviseur des fichiers de photo/musique/vidéo stockés sur un appareil photo numérique ou un caméscope Sony par le biais d'un câble USB ou un dispositif de stockage USB.

- 1 Raccordez votre périphérique USB au téléviseur.
 - 2 Appuyez sur **HOME**.
 - 3 Appuyez sur  pour sélectionner « Photo », « Musique » ou « Vidéo ».
 - 4 La miniature du fichier ou du dossier s'affiche.
Si plusieurs périphériques USB sont détectés, appuyez sur la touche rouge pour sélectionner « Options de lecture », puis « Sélection de périphérique » dans la liste des options disponibles et appuyez sur , puis sur  pour sélectionner un périphérique USB et appuyez sur .
 - 5 Appuyez sur  pour sélectionner un fichier ou un dossier, puis appuyez sur .
Quand vous sélectionnez un dossier, choisissez un fichier, puis appuyez sur .
La lecture commence.
- Si vous connectez le périphérique USB alors que « Démarrage USB auto. » est réglé sur « Oui » (page 39), la miniature de la dernière photo/musique/vidéo lue apparaît automatiquement.

Opérations de base pour photo/musique/vidéo

La télécommande du téléviseur vous permet de piloter le périphérique USB connecté.

Touche	Description
	Avance/recul rapide du fichier en cas d'appui pendant la lecture.
	Accès au début du fichier précédent ou du fichier actuel/suivant.
	Démarrage de la lecture.
	Suspension de la lecture.
	Arrêt de la lecture.

■ Pour utiliser les options de lecture

Appuyez sur les touches de couleur pour afficher une liste contenant des raccourcis vers certains menus de réglage. La liste des options varie selon la source d'entrée et le contenu actuels.

Photo

- « **Effet du diaporama** » : Sélectionne un effet pour un diaporama.
- « **Vitesse du diaporama** » : Sélectionne la durée du diaporama.
- « **Aléatoire** » : Lit les fichiers dans un ordre aléatoire.
- « **Zoom** » : Agrandit l'image (« 1x », « 2x » ou « 4x »)

Musique

- « **Cible de lecture** » : Sélectionne la lecture de tous les fichiers ou d'un seul fichier choisi.
- « **Aléatoire** » : Lit les fichiers dans un ordre aléatoire.
- « **Haut-parleurs** » : Sélectionne un haut-parleur (page 32).

Vidéo

- « **Cible de lecture** » : Sélectionne la lecture de tous les fichiers ou d'un seul fichier choisi.
- « **Zoom** » : Agrandit l'image (« 1x », « 2x », « 4x » ou « Pleine »)
- « **Haut-parleurs** » : Sélectionne un haut-parleur (page 32).

Général

« **Répétition** » : Lit un fichier de manière répétée.

« **Trier par** » : Modifie l'ordre des fichiers

« **Sélection de périphérique** » : Sélectionne un périphérique USB.

■ Pour régler l'image (Vidéo)

Vous pouvez régler la qualité d'image d'une vidéo USB.

- 1 Sélectionnez une vidéo.
Voir « Lecture de photo/musique/vidéo via USB » (page 23).
- 2 Appuyez sur **OPTIONS** en cours de lecture, puis sur \uparrow/\downarrow pour sélectionner « Image » et appuyez sur $\boxed{+}$.
- 3 Appuyez sur $\uparrow/\downarrow/\leftarrow/\rightarrow$ pour sélectionner l'option, puis sur $\boxed{+}$.
- 4 Appuyez sur $\uparrow/\downarrow/\leftarrow/\rightarrow$ pour ajuster le réglage, puis sur $\boxed{+}$.

■ Pour lire une photo sous la forme d'un diaporama (Photo)

Vous pouvez visionner un diaporama de photos. « Effet du diaporama » et « Vitesse du diaporama » peuvent être réglés.

- 1 Sélectionnez une photo.
Voir « Lecture de photo/musique/vidéo via USB » (page 23).
- 2 Appuyez sur le bouton vert lorsque la miniature est affichée ou appuyez sur **OPTIONS** lorsqu'une photo est affichée, puis sur \uparrow/\downarrow pour sélectionner « Diaporama » et appuyez sur $\boxed{+}$.

Pour arrêter un diaporama

Appuyez sur **RETURN** ou **HOME**.

- Lors de l'accès du téléviseur aux données stockées sur le périphérique USB, veuillez suivre les recommandations suivantes :
 - N'éteignez pas le téléviseur.
 - Ne débranchez pas le câble USB.
 - Ne retirez pas le périphérique USB.Les données stockées sur le périphérique USB peuvent être altérées.
- Sony ne saurait être tenu pour responsable en cas d'altération ou de perte de données sur le support d'enregistrement résultant du dysfonctionnement de l'un des appareils raccordés ou du téléviseur.
- Le système de fichiers stockés sur le périphérique USB gère les formats FAT16, FAT32 et NTFS.
- Il est possible que les noms de fichier et de dossier ne s'affichent pas correctement dans certains cas.
- Lorsque vous raccordez un appareil photo numérique Sony, réglez le mode de connexion USB de celui-ci sur Auto ou Stockage de masse. Pour plus d'informations sur le mode de connexion USB, reportez-vous aux instructions fournies avec votre appareil photo numérique.
- Pour obtenir les informations les plus récentes sur les périphériques USB compatibles, rendez-vous sur le site Web.
<http://www.sony-asia.com/bravia/flash.html>
- Utilisez un dispositif de stockage USB conforme aux normes des classes de dispositifs de stockage de masse USB.
- Le fichier sélectionné ne peut pas être lu si ses informations de conteneur sont incorrectes ou incomplètes.

Format vidéo USB

Extension	Conteneur	Codec vidéo	Codec audio
.avi	AVI	Xvid	PCM / MPEG1 Layer1, 2 / MP3 / MPEG2 AAC (2 canaux) / MPEG4 AAC (2 canaux) / MPEG4 HE-AAC (2 canaux) / WMA v8 / Dolby Digital (2 canaux) / Dolby Digital Plus (2 canaux)
		MPEG1	
		MPEG2 MP	
		H.264 BP/MP/HP	
		MPEG-4 SP/ASP	
.wmv .asf	ASF	WMV v9	MP3 / WMA v8
		Xvid	
		MPEG-4 SP/ASP	
		VC-1	
.mp4 .mov .3gp	MP4	H.264 BP/MP/HP	MPEG1 Layer1, 2 / MP3 / MPEG2 AAC / MPEG4 AAC / MPEG4 HE-AAC
		MPEG-4 SP/ASP	
		H.263	
.mkv	MKV	H.264 BP/MP/HP	PCM / MPEG1 Layer1, 2 / MP3 / MPEG2 AAC (2 canaux) / MPEG4 AAC (2 canaux) / MPEG4 HE-AAC (2 canaux) / WMA v8 / DTS / Dolby Digital (2 canaux) / Dolby Digital Plus (2 canaux)
		MPEG-4 SP/ASP	
		WMV v9	
		VC-1	
.mpg .mpeg .vro .vob	PS	MPEG1	MPEG1 Layer1, 2 / MP3 / Dolby Digital (2 canaux) / Dolby Digital Plus (2 canaux) / DTS
		MPEG2 MP	
.ts .m2ts	TS	MPEG2 MP	MPEG1 Layer1, 2 / MP3 / MPEG2 AAC / MPEG4 AAC / MPEG4 HE-AAC/ Dolby Digital (2 canaux) / Dolby Digital Plus (2 canaux) / DTS
		VC-1	
		H.264 BP/MP/HP	

Format audio USB

Extension	Codec audio
.wav	LPCM
.mp3	MP3
.wma	WMA v8

Format photo USB

Extension	Codec d'image
.jpg, .jpeg	JPEG

DCF2.0 ou EXIF2.21 pris en charge.

🔗 • La lecture des formats de fichiers ci-dessus n'est pas garantie.

Cadre photo (excepté KDL-46R450A/ 40R450A/ 32R400A)

Vous pouvez regarder une photo tout en écoutant de la musique ou la radio FM, ou consulter l'horloge et le calendrier en même temps.



Vous pouvez accéder au mode Cadre photo en utilisant l'une des méthodes suivantes :

- ① Appuyez sur **HOME** et sélectionnez « Mode Cadre photo ».
- ② Appuyez sur **OPTIONS** et sélectionnez « Mode Cadre photo » pendant la lecture des fichiers de photo/musique.
- ③ Appuyez sur **OPTIONS** et sélectionnez « Mode Cadre photo » pendant que vous écoutez la radio FM.
- ④ Sélectionnez « Sélection d'image »/« Sélection de musique » dans le menu « Paramètres du cadre photo ».

Vous pouvez changer le mode d'affichage du cadre dans le menu Options, en alternant entre l'image et l'horloge, l'image plein écran et l'horloge plein écran.

■ Pour sélectionner une photo

Vous pouvez sélectionner des photos stockées sur un périphérique USB en utilisant l'une des méthodes suivantes :

- ① Appuyez sur **HOME** et sélectionnez « Réglages », puis « Réglage » > « Paramètres du cadre photo » > « Sélection d'image ». Appuyez sur **[+]** pour sélectionner le fichier dans la miniature.
- ② En mode Cadre photo, appuyez sur **OPTIONS** > « Sélection d'image ». Appuyez sur **[+]** pour sélectionner le fichier dans la miniature.

- ③ Appuyez sur **HOME**, puis sélectionnez « Photo ». Pendant la lecture d'une photo, appuyez sur **OPTIONS** > « Mode Cadre photo » pour afficher la photo sélectionnée dans le « Cadre photo ».

■ Pour sélectionner de la musique

Vous pouvez sélectionner de la musique stockée sur un périphérique USB en utilisant l'une des méthodes suivantes :

- ① Appuyez sur **HOME** et sélectionnez « Réglages », puis « Réglage » > « Paramètres du cadre photo » > « Sélection de musique ». Appuyez sur **[+]** pour sélectionner le fichier dans la miniature.
- ② En mode Cadre photo, appuyez sur **OPTIONS** > « Sélection de musique ». Appuyez sur **[+]** pour sélectionner le fichier dans la miniature.
- ③ Appuyez sur **HOME**, puis sélectionnez « Musique ». Pendant que vous écoutez de la musique, appuyez sur **OPTIONS** > « Mode Cadre photo » pour afficher la musique sélectionnée dans le « Cadre photo ».

■ Pour sélectionner le mode d'affichage

Vous pouvez changer l'affichage du cadre photo en sélectionnant « Mode Affichage » (page 39).

• Image et horloge



• Image en plein écran



• Horloge en plein écran



■ Pour sélectionner le mode d'affichage de l'horloge

Le téléviseur propose cinq modes d'affichage pour le calendrier.

Lorsque l'option « Mode Affichage » est réglée sur « Image et horloge », vous pouvez sélectionner « Calendrier », « Horloge analogique » ou « Horloge numérique ». Lorsque l'option « Mode Affichage » est réglée sur « Horloge en plein écran », vous pouvez sélectionner « Calendrier », « Calendrier et horloge » ou « Horloge ».

Pour plus de détails à ce sujet, reportez-vous à la page 39 :

- **Calendrier**
- **Horloge analogique**
- **Horloge numérique**
- **Calendrier et horloge**
- **Horloge**

- ✎ • Ce téléviseur ne dispose pas d'une alimentation de secours (pile) pour l'horloge. Par conséquent, en cas de panne de courant ou de déconnexion du cordon d'alimentation, assurez-vous de régler à nouveau la date et l'heure actuelles.

■ **Durée**

Pour économiser l'énergie, en mode Cadre photo, le téléviseur s'éteint automatiquement après 24 heures. Après avoir activé le mode Cadre photo pendant 24 heures, n'utilisez pas ce mode pendant au moins une heure pour éviter d'endommager l'écran.

Vous pouvez changer ce paramètre à l'aide de l'option « Durée » du menu « Paramètres du cadre photo ». Pour plus de détails à ce sujet, reportez-vous à la page 39.

Pour éviter d'endommager l'écran, les positions de la photo, de l'horloge et du calendrier sont modifiées automatiquement toutes les heures.

Ecoute de la Radio FM

En raccordant une antenne, vous pourrez écouter des stations de radio FM sur votre téléviseur (page 6). La plage de Radio FM se situe entre 87,5 et 108,0 MHz.

La première fois que vous utilisez la fonction Radio FM, appuyez sur **HOME** et sélectionnez « Radio FM », puis procédez à la « Recherche automatique des chaînes » dans le menu « Réglage Radio FM » (page 37).

Pour	Faites ceci
Accéder au mode Radio FM	Appuyez sur HOME et sélectionnez « Radio FM ».
Quitter le mode Radio FM	Appuyez sur RETURN pour revenir à l'affichage précédent.
Ecouter des stations prédéfinies	<ol style="list-style-type: none">1 Accédez au mode Radio FM.2 Appuyez sur HOME et sélectionnez « Réglages ». Prédéfinissez les stations de radio FM de votre choix et leurs noms dans « Réglage Radio FM » à partir du menu « Réglage des chaînes » (page 37).<ul style="list-style-type: none">✎ • Vous pouvez également accéder au « Préréglage Radio FM » en sélectionnant « Préréglage Radio FM » dans le menu Options en mode Radio FM.3 Quittez le menu « Réglage des chaînes » en appuyant sur HOME. Le numéro et le nom de la station de radio FM prédéfinie de votre choix s'afficheront sur l'écran. Pour sélectionner une station de radio FM prédéfinie, appuyez sur PROG +/-.<ul style="list-style-type: none">✎ • Vous pouvez également utiliser les touches 0-9 de la télécommande pour sélectionner directement la station de radio FM prédéfinie de votre choix.
Ecouter des stations qui n'ont pas été prédéfinies	<ol style="list-style-type: none">1 Accédez au mode Radio FM.2 Appuyez sur \leftarrow/\rightarrow pour rechercher manuellement la station de radio FM de votre choix. La recherche démarre et s'arrête une fois la prochaine station disponible trouvée.<ul style="list-style-type: none">✎ • Vous pouvez également régler la fréquence FM de la station de radio FM de votre choix en appuyant sur \leftarrow/\rightarrow. La fréquence radio disponible n'est destinée qu'à l'écoute temporaire et ne peut être enregistrée dans la mémoire.<ul style="list-style-type: none">• Si le message « Veuillez régler la Radio FM. » apparaît, affichez le menu « Réglage des chaînes » et sélectionnez « Réglage Radio FM » pour prédéfinir les stations de radio FM de votre choix (page 37).
Afficher un cadre photo lors de l'écoute de la radio FM (excepté KDL-46R450A/40R450A/32R400A)	<ol style="list-style-type: none">1 Appuyez sur OPTIONS pour sélectionner « Mode Cadre photo », puis appuyez sur $\boxed{+}$.2 Reportez-vous à « Cadre photo » (page 26) pour sélectionner une photo ou l'option « Mode Affichage ».<ul style="list-style-type: none">✎ • Les images du BRAVIA sont affichées si aucun périphérique USB n'est connecté ou si les étapes 1 et 2 ne sont pas exécutées.
Réduire la consommation d'énergie en mode Radio FM	<ol style="list-style-type: none">1 Appuyez sur OPTIONS pour sélectionner « Eco d'énergie ». Sélectionnez les options souhaitées et appuyez sur $\boxed{+}$.<ul style="list-style-type: none">✎ • Vous pouvez également accéder à la fonction « Eco d'énergie » en sélectionnant « Ecologie » dans le menu Réglages (page 42).2 Quittez la fonction « Sans image » en appuyant sur une touche de la télécommande autre que \leftarrow +/- ou \times.

- ✎ • Si le son de la station n'est pas parfait, vous pouvez peut-être en améliorer la qualité en appuyant sur \leftarrow/\rightarrow .
- Lorsqu'un programme FM stéréo fait un bruit statique, appuyez sur **AUDIO** jusqu'à ce que « Mono » apparaisse. L'effet stéréo sera coupé, mais le bruit diminuera.
- La réception de la Radio FM risque d'être impossible en cas de raccordement au câble.

Utilisation de BRAVIA Sync avec le Contrôle BRAVIA Sync

La fonction Contrôle BRAVIA Sync permet au téléviseur de communiquer avec les appareils raccordés qui prennent en charge cette fonction, via la caractéristique de contrôle inter-éléments HDMI CEC (Consumer Electronics Control). Par exemple, il est possible de raccorder plusieurs appareils Sony prenant en charge la fonction Contrôle BRAVIA Sync (au moyen de câbles HDMI/MHL) et de tous les contrôler.

Pour cela, vous devez vous assurer de raccorder correctement les appareils et d'effectuer les réglages appropriés.

Contrôle BRAVIA Sync

- Met automatiquement hors tension l'appareil raccordé lorsque vous mettez le téléviseur en mode veille à l'aide de la télécommande.
- Met automatiquement le téléviseur sous tension et bascule l'entrée vers l'appareil raccordé lorsque la lecture commence sur ce dernier (excepté en mode MHL).
- Si vous mettez sous tension un système audio raccordé alors que le téléviseur est allumé, la sortie audio bascule du haut-parleur du téléviseur vers le système audio.
- Règle le volume (◀ +/-) ou coupe le son (⏏) d'un système audio raccordé.
- Vous pouvez commander les appareils Sony raccordés portant le logo BRAVIA Sync à partir de la télécommande du téléviseur. Pour connaître les opérations possibles avec les touches BRAVIA Sync, voir page 12.
 - Consultez les instructions d'utilisation de l'appareil raccordé pour plus de détails sur les options de contrôle disponibles.
- Si l'option « Contrôle BRAVIA Sync » du téléviseur est réglée sur « Oui », l'option « Contrôle BRAVIA Sync » sur l'appareil raccordé est aussi automatiquement réglée sur « Oui ».

■ Pour effectuer les réglages Contrôle BRAVIA Sync



Les réglages du Contrôle BRAVIA Sync doivent être configurés à la fois au niveau du téléviseur et au niveau de l'appareil raccordé. Pour plus d'informations sur les réglages au niveau du téléviseur, voir la section « Paramètres BRAVIA Sync » (page 41). Consultez le mode d'emploi de l'appareil raccordé pour plus d'informations sur les réglages à effectuer au niveau de celui-ci.

Mise au point des réglages

-  • Les options configurables varient suivant le contexte. Les options indisponibles ne sont pas affichées ou apparaissent en grisé.

Image

Mode de l'image	<p>Définit un mode d'image. Les options disponibles varient en fonction des réglages « Sélection scène ».</p> <ul style="list-style-type: none">« Intense » : Accentue le contraste et la netteté de l'image.« Standard » : Pour des images standard. Conseillé pour le divertissement à domicile.« Expert » : Permet d'enregistrer les réglages favoris.« Cinéma » : Pour les films. Adapté aux environnements de type salle de cinéma.« Graphiques » : Optimise la qualité d'image pour le visionnage de graphiques. <p>Mode Sélection scène</p> <p>Appuyez sur OPTIONS et sélectionnez le menu « Sélection scène ». Après avoir sélectionné les options de scène désirées, la qualité optimale de son et d'image pour la scène choisie sera automatiquement réglée. Les options pouvant être sélectionnées peuvent varier. Les options indisponibles sont grisées.</p> <ul style="list-style-type: none">« Auto » : Reproduit la qualité de son et d'image optimale qui est automatiquement réglée selon la source d'entrée. Il se peut qu'il n'y ait aucun effet, selon les appareils raccordés.« Général » : Réglages utilisateur actuels.« Musique » : Reproduit les effets sonores pour un son dynamique et clair, comme si vous vous trouviez dans un concert.« Cinéma » : Reproduit les images comme si vous vous trouviez dans un cinéma avec un son dynamique.« Jeu » : Reproduit la meilleure qualité d'image et de son vous permettant de vivre pleinement votre expérience de jeu.« Graphiques » : Reproduit des images aux détails plus nets qui réduisent la fatigue pendant un visionnage prolongé.« Sports » : Reproduit des images réalistes avec un son surround comme si vous vous trouviez dans un stade.
R à Z	Permet de rétablir tous les réglages « Image » aux valeurs d'usine, sauf « Mode de l'image ».
Rétro-éclairage	Permet d'ajuster la luminosité du rétro-éclairage.
Image	Augmente ou diminue le contraste de l'image.
Luminosité	Eclaircit ou assombrit l'image.
Couleurs	Augmente ou diminue l'intensité des couleurs.
Teinte	Augmente ou diminue les tons verts et rouges.  • Lors de la visualisation d'un programme télévisé ou d'une entrée vidéo, « Teinte » est uniquement disponible pour le système de couleur NTSC.
Netteté	Augmente la netteté ou le flou de l'image.
Temp. couleur	Ajuste les blancs de l'image. <ul style="list-style-type: none">« Froid » : Donne aux couleurs blanches une teinte bleue.« Normal » : Donne aux couleurs blanches une teinte neutre.« Chaleur » : Donne aux couleurs blanches une teinte rouge.
Réduction de bruit	Réduit le bruit de l'image (image parasitée) lorsque le signal de diffusion est faible.

Réduction de bruit MPEG	Réduit le bruit de l'image pour les vidéos compressées au format MPEG.
Qualité cinéma	Améliore le mouvement de l'image lors de la lecture d'images extraites de films sur BD (Blu-ray Disc), DVD ou magnétoscope, tout en réduisant le flou et la granularité. Sélectionnez « Auto » pour reproduire le film original tel qu'il est.  • Si l'image contient des signaux irréguliers ou un bruit trop important, l'option « Qualité cinéma » est automatiquement désactivée même si « Auto » est sélectionné.
Réglages avancés	Permet de définir les réglages « Image » avec davantage de détails. Ces réglages ne sont pas disponibles lorsque « Mode de l'image » est réglé sur « Intense ». « R à Z » : Permet de réinitialiser tous les réglages et paramètres à leurs valeurs d'origine. « Amélior. contraste avancé » : Règle automatiquement les options « Rétro-éclairage » et « Contraste » sur les valeurs les plus appropriées en fonction de la luminosité de l'écran. Ce réglage est particulièrement efficace pour les scènes aux images sombres, dont il accentue le contraste. « Correction du noir » : Accentue le contraste des zones noires de l'image. « Gamma » : Règle l'équilibre entre les zones lumineuses et les zones sombres de l'image. « Correction du blanc » : Augmente les blancs. « Couleur naturelle » : Augmente l'intensité des couleurs. « Mode Mouv. LED » : Réduit le flou dans les films (au détriment de la luminosité) en contrôlant la source de rétro-éclairage LED.
Réglage Image Intelligente Plus	« Image Intelligente Plus » Permet d'améliorer l'image lors de la visualisation d'un programme télévisé ou d'une entrée vidéo. Les options disponibles varient en fonction des réglages « Sélection scène ». « Indicateur de niveau du signal » Active/désactive la fonction « Indicateur de niveau du signal ». Si « Oui » est sélectionné, la barre de niveau de signal s'affichera lorsque vous sélectionnez une chaîne ou une entrée vidéo. « Optimisation de l'image » Permet d'améliorer l'image en fonction de vos réglages favoris. « Nette » : Pour une image plus nette avec davantage de bruit visible. « Fluide » : Pour une image plus atténuée avec moins de bruit visible.
 Son	
Mode son	Définit un mode de son. « Standard » : Pour un son standard. « Musique » : Reproduit des effets surround qui vous donnent l'impression de baigner dans le son comme dans une salle de concert. « Cinéma » : Reproduit des effets surround comme les systèmes audio de qualité supérieure dont sont équipées les salles de cinéma. « Jeu » : Reproduit des effets surround qui améliorent le son du jeu. « Sports » : Reproduit des effets surround qui vous donnent l'impression de regarder un événement sportif en direct.
R à Z	Réinitialise tous les réglages « Son » à l'exception de « Mode son », « Choix Son », « Haut-parleurs », « Sortie audio » et « Réglages avancés » à leurs valeurs d'origine.

Egaliseur	<p>Met au point les réglages de fréquence sonore.</p> <p>Appuyez sur ⇄ pour sélectionner la fréquence sonore souhaitée, puis appuyez sur ⇄ pour mettre au point le réglage et appuyez sur [+]. Les réglages mis au point seront effectifs lorsque vous aurez sélectionné les options « Mode son ».</p> <p>En sélectionnant « R à Z », vous redéfinirez les réglages par défaut de « Egaliseur ».</p> <p> • Une fréquence plus élevée affecte les sons les plus aigus et une fréquence plus basse affecte les sons les plus graves.</p>
Renforcement du son	Produit un son plus plein pour plus d'impact, en renforçant les graves.
Voix claires	Eclaircit les sons vocaux.
Stéréo simulée	Ajoute un effet surround aux programmes diffusés en mono.
Volume intelligent	Réduit l'écart de volume entre tous les programmes et publicités (par exemple, lorsque le volume des publicités est plus élevé que celui des programmes).
Balance	Permet de régler la balance gauche-droite des haut-parleurs.
Décalage volume	Règle le niveau de volume de l'entrée courante par rapport à celui des autres entrées.
Choix Son	<p>Règle le son du haut-parleur pour une émission en stéréo ou bilingue.</p> <p>« Stéréo »/« Mono » : Pour une émission en stéréo.</p> <p>« Principal »/« Secondaire »/« Mono » : Pour une émission bilingue, sélectionnez « Principal » pour le canal son 1, « Secondaire » pour le canal son 2 ou « Mono » pour un canal mono, si ce dernier est disponible.</p> <p> • Si le signal est très faible, le son passe en mode mono automatiquement.</p> <ul style="list-style-type: none"> • Si le son stéréo est bruyant lors de la réception d'un programme NICAM, sélectionnez « Mono ». Le son passe en mono, mais le bruit est réduit. • Le réglage « Choix Son » est gardé en mémoire pour chaque position de programme. • Vous ne pouvez pas écouter de son émis en stéréo si vous sélectionnez « Mono ». <p> • Si vous sélectionnez un autre appareil raccordé au téléviseur, réglez « Choix Son » sur « Stéréo », « Principal » ou « Secondaire ». Toutefois, lorsque l'appareil externe raccordé à la prise HDMI (excepté HDMI 1) est sélectionné, il est bloqué sur « Stéréo ».</p>
Haut-parleurs	<p>« Haut-parleurs TV » : Active le son du téléviseur et l'émet à partir des haut-parleurs du téléviseur.</p> <p>« Système Audio » : Eteint les haut-parleurs du téléviseur et reproduit le son du téléviseur via un appareil audio externe raccordé à la prise de sortie audio du téléviseur.</p> <p>Vous pouvez également mettre sous tension l'appareil raccordé compatible avec le Contrôle BRAVIA Sync, après avoir effectué les réglages appropriés de ce Contrôle BRAVIA Sync.</p>
Sortie audio	<p>« Variable » : Si vous utilisez un système audio externe, le niveau du volume de sortie audio peut être contrôlé à l'aide de la télécommande du téléviseur.</p> <p>« Fixe » : La sortie audio du téléviseur est fixe. Utilisez la commande de volume de votre récepteur audio pour régler le volume (et les autres réglages audio) via le système audio.</p>
Réglages avancés	<p>« Plage dynamique » : Compense les différences de niveau de son entre les différents canaux (uniquement pour le son Dolby Digital).</p> <p> • L'effet peut ne pas fonctionner ou peut varier en fonction du programme, quel que soit le réglage de la « Plage dynamique ».</p> <p>« Sortie audio numérique » : Règle le signal audio qui est reproduit à partir de la prise DIGITAL AUDIO OUT (OPTICAL) du téléviseur. Réglez sur « Auto » lorsque vous raccordez un appareil compatible Dolby Digital Réglez sur « PCM » si l'appareil raccordé n'est pas compatible Dolby Digital.</p> <p>« Mode Downmix (mix. PCM) » : Règle la méthode de mixage descendante du son multicanaux en deux canaux.</p> <ul style="list-style-type: none"> • « Surround » : Sélectionnez cette option pour optimiser les performances surround. • « Stéréo » : Sélectionnez cette option pour profiter de la sortie stéréo.

Commande écran



Mode Plein	Pour plus de détails concernant le Mode plein, voir page 14.
Plein automatique	Change automatiquement le Format écran en fonction du signal d'entrée d'un appareil externe. Pour conserver vos réglages, sélectionnez « Non ».  • « Plein automatique » n'est disponible que lorsque vous regardez des programmes à partir d'une entrée vidéo, HDMI/MHL et entrée composante au format 480i ou 576i.  • Même si « Plein automatique » est réglé sur « Oui » ou « Non », vous pouvez toujours modifier le format de l'écran en appuyant sur  à plusieurs reprises.
4:3 par défaut	Sélectionnez le mode écran par défaut pour des émissions au format 4:3. « Large+ » : Agrandit l'image 4:3 de façon à remplir l'écran 16:9, en conservant autant que possible l'image d'origine. « 4:3 » : Permet d'afficher les émissions au format 4:3 conventionnel dans des proportions correctes. « Non » : Conserve les réglages « Mode Plein » en cours lorsque la chaîne ou l'entrée est changé.
Zone d'affichage auto.	« Oui » : Ajuste automatiquement la zone d'affichage en fonction du contenu. « Non » : Désactive la « Zone d'affichage auto. ». Choisissez l'une des options « Zone d'affichage ».
Zone d'affichage	Ajuste la zone d'affichage de l'image. « Tous les pixels » : Permet d'afficher l'image pour des sources 1080/50i, 1080/60i, 1080/50p et 1080/60p (entrée HDMI/MHL ou composante uniquement) ou pour des sources 1080/24p (entrée HDMI/MHL uniquement) dans leur taille d'origine. (Disponibles selon le modèle du téléviseur.) « +1 » : Affiche les images en conservant leur taille d'origine. « Normale » : Affiche les images dans la taille recommandée. « -1 » : Agrandit l'image de sorte que les marges se trouvent à l'extérieur de la zone d'affichage visible.
Centrage horizontal	Ajuste la position horizontale de l'image lorsque « Mode Plein » est réglé sur « Large+ » ou sur « Zoom ».
Centrage vertical	Ajuste la position verticale de l'image lorsque « Mode Plein » est réglé sur « Large+ » ou sur « Zoom ».
Réglages PC	« Mode Plein » Sélectionne un mode d'écran pour afficher l'entrée à partir de votre PC, voir page 14. « R à Z » Rétablit tous les « Réglages PC » par défaut, excepté « Mode Plein ». « Centrage horizontal » Ajuste la position horizontale de l'image. « Centrage vertical » Règle la position verticale de l'image.

Tableau de compatibilité du signal d'entrée PC pour entrées HDMI IN 1 et 2/MHL
Pour KDL-46R470A/46R450A/40R470A/40R450A

Signaux	Horizontal (Pixel)	Vertical (Ligne)	Fréquence horizontale (kHz)	Fréquence verticale (Hz)	Standard
VGA	640	480	31,5	60	VGA
SVGA	800	600	37,9	60	Instructions VESA
XGA	1024	768	48,4	60	Instructions VESA
WXGA	1280	768	47,4	60	VESA
WXGA	1280	768	47,8	60	VESA
WXGA	1360	768	47,7	60	VESA
SXGA	1280	1024	64	60	VESA
HDTV*	1920	1080	67,5	60	EIA

* La durée 1080p, lorsqu'elle est appliquée à l'entrée HDMI/MHL, est traitée comme une durée vidéo et non comme une durée PC.

Pour KDL-32R420A/32R400A

Signaux	Horizontal (Pixel)	Vertical (Ligne)	Fréquence horizontale (kHz)	Fréquence verticale (Hz)	Standard
VGA	640	480	31.5	60	VGA
SVGA	800	600	37.9	60	Instructions VESA
XGA	1024	768	48.4	60	Instructions VESA
WXGA	1280	768	47.4	60	VESA
WXGA	1280	768	47.8	60	VESA
WXGA	1360	768	47.7	60	VESA

Réglage des chaînes

Réglage analogique

« Recherche auto. des chaînes analogiques »













Permet de régler toutes les chaînes analogiques disponibles. Vous ne devez généralement pas exécuter cette opération, car les chaînes sont déjà réglées lors de la première installation du téléviseur. Cette option vous permet de répéter la procédure de réglage du téléviseur (par exemple, pour le régler à nouveau après un déménagement ou pour rechercher de nouvelles chaînes lancées par des diffuseurs).

« Mémorisation manuelle »

Avant de sélectionner, « Nom »/« AFT »/« Filtre Audio »/« Saut »/« Standard couleur », appuyez sur **PROG +/-** pour sélectionner le numéro de programme associé à la chaîne. Vous ne pouvez pas choisir un numéro configuré pour être ignoré avec l'option « Saut » (page 35).

« Chaîne »/« Norme TV »/« Fréquence »

Permet de pré-régler manuellement les chaînes.



- 1 Sélectionnez « Chaîne » et appuyez sur .
- 2 Appuyez sur / pour sélectionner le numéro de la chaîne que vous voulez régler manuellement (si vous réglez un magnétoscope, sélectionnez la chaîne 0), puis appuyez sur **RETURN**.
- 3 Appuyez sur / et sélectionnez « Norme TV », puis appuyez sur .
- 4 Appuyez sur / pour accéder à l'indication de la gamme de fréquences (« VHF bas », « VHF haut » ou « UHF »), puis appuyez sur .
- 5 Réglez les chaînes comme suit :
Appuyez sur / pour rechercher la prochaine chaîne disponible. Lorsqu'une chaîne est détectée, la recherche s'arrête. Pour poursuivre la recherche, appuyez sur /.

Répétez la procédure ci-dessus pour pré-régler d'autres chaînes manuellement.





« Nom »

Permet de donner le nom de votre choix à la chaîne sélectionnée à l'aide de sept lettres ou chiffres maximum.

Pour saisir des caractères :

- 1 Appuyez sur / pour sélectionner la lettre ou le chiffre voulu (« _ » pour un espace), puis appuyez sur .

En cas de saisie incorrecte

Appuyez sur / pour sélectionner le caractère incorrect. Appuyez ensuite sur / pour sélectionner le caractère voulu.

- 2 Répétez la procédure décrite à l'étape 1 jusqu'à obtention du nom complet, puis appuyez sur .

« AFT »

Permet d'affiner manuellement le réglage du canal sélectionné. Lorsque « Oui » est sélectionné, l'affinage du réglage s'effectue automatiquement.

« Filtre Audio »

Améliore le son de canaux individuels en cas de distorsion des émissions en mono dans les normes « B/G », « I » et « D/K ».

 • Vous ne pouvez pas recevoir de son stéréo ou dual si vous sélectionnez l'option « Bas »/« Haut ».

« Saut »

Permet d'ignorer les chaînes non utilisées lorsque vous appuyez sur **PROG +/-** pour sélectionner une chaîne. (Vous pouvez toujours sélectionner une chaîne ignorée à l'aide des touches numériques).

« Standard couleur »







Permet de sélectionner le système de couleur (« Auto », « PAL », « SECAM », « NTSC3.58 », « NTSC4.43 » ou « PAL60 ») selon la chaîne.

« Niveau du signal »

Affiche le niveau des signaux pour le programme en cours.

**« Ordre des chaînes »**

Permet de modifier l'ordre dans lequel les chaînes sont mémorisées sur le téléviseur.

- 1 Appuyez sur / pour sélectionner la chaîne que vous souhaitez déplacer vers un autre numéro, puis appuyez sur .
- 2 Appuyez sur / pour sélectionner le nouveau numéro pour votre chaîne, puis appuyez sur .

« Recherche des chaînes numériques »

• « Recherche auto. des chaînes numériques » :

Permet de régler toutes les chaînes numériques disponibles.

Cette option vous permet de répéter la procédure de réglage du téléviseur, par exemple, pour le régler à nouveau après un déménagement ou pour rechercher de nouvelles chaînes lancées par des diffuseurs. Appuyez sur .

• « Choix du type de recherche auto. » :

- « Normal » : Recherche les chaînes disponibles dans votre région/pays.

- « Complet » : Recherche les chaînes disponibles indépendamment de la région/pays.

 • Vous pouvez exécuter la fonction « Recherche auto. des chaînes numériques » après un déménagement, un changement de fournisseur de services ou pour rechercher de nouvelles chaînes lancées par des diffuseurs.

• « Edition de la liste des chaînes » :



Permet de supprimer des chaînes numériques indésirables et de modifier l'ordre des chaînes numériques mémorisées sur le téléviseur.

1 Appuyez sur  pour sélectionner la chaîne que vous souhaitez supprimer ou déplacer vers un autre numéro.



Appuyez sur les touches numériques pour entrer le numéro de programme à trois chiffres de la diffusion souhaitée.

2 Supprimez ou modifiez l'ordre des chaînes numériques comme suit :

Pour supprimer une chaîne numérique

Appuyez sur . Quand un message de confirmation s'affiche, appuyez sur  pour sélectionner « Oui », puis appuyez sur .

Pour modifier l'ordre des chaînes numériques

Appuyez sur , appuyez sur  pour sélectionner la nouvelle position de la chaîne, puis appuyez sur .

3 Appuyez sur RETURN.

• « Recherche manuelle des chaînes numériques » :

Permet de rechercher manuellement des chaînes numériques.

1 Sélectionnez « Type de recherche », puis « Canal » ou « Fréquence ».

2 Réglez les autres éléments comme requis.

3 Sélectionnez « Recherche ascendante » ou « Recherche descendante », puis lancez la recherche manuelle.

4 Quand des chaînes disponibles sont trouvées, sélectionnez « Oui » ou « Non ».

5 Sélectionnez « Oui » pour mémoriser le programme. Le message

« Continuer la recherche ? » s'affiche à l'écran. Si vous sélectionnez

« Oui », la chaîne/fréquence suivante est recherchée. Si vous sélectionnez

« Non », l'écran précédent est affiché.

 • La Recherche manuelle des chaînes numériques pour le câble n'est possible que si des services de câble numérique sont disponibles et ont été trouvés à l'aide de la fonction Recherche complète DVB-C.

« Configuration sous-titre »

- « Réglage sous-titre » : Quand « Malentendant » est sélectionné, certaines aides visuelles peuvent aussi s'afficher avec les sous-titres (si la chaîne de télévision diffuse ce type d'informations).

- « Première langue préférée » : Permet de sélectionner la langue de préférence des sous-titres.

- « Deuxième langue préférée » : Permet de sélectionner la deuxième langue de préférence des sous-titres.

« Configuration audio »

- « **Type audio** » : Permet de basculer vers la diffusion pour malentendant quand « Malentendant » est sélectionné.
- « **Première langue préférée** » : Permet de sélectionner la langue de préférence d'un programme. Certaines chaînes numériques peuvent diffuser un programme en plusieurs langues.
- « **Deuxième langue préférée** » : Permet de sélectionner la deuxième langue de préférence d'un programme. Certaines chaînes numériques peuvent diffuser un programme en plusieurs langues.
- « **Description Audio** » : Fournit une description audio (narration) des informations visuelles lorsque la chaîne de télévision diffuse ce type d'informations.
- « **Niveau de Mixage** » : Permet de régler les niveaux de sortie de la description audio et du son principal du téléviseur.
- Cette option n'est disponible que si « Description Audio » est réglé sur « Oui ».
- « **Niveau audio MPEG** » : Permet de régler le niveau de son audio MPEG.

« Configuration technique »

- « **MAJ. auto du service** » : Permet au téléviseur de détecter et de mémoriser de nouveaux services numériques dès qu'ils sont disponibles.
- « **Info système** » : Affiche la version du logiciel en cours et le niveau de signal.
- « **Remplacement auto du service** » : Sélectionnez « Oui » pour changer automatiquement de chaîne quand le diffuseur change la transmission du programme en cours de visualisation sur autre chaîne.

Réglage Radio FM

Permet de pré-régler jusqu'à 30 stations de radio FM pouvant être captées dans votre région.











« Recherche automatique des chaînes »

Permet de régler automatiquement toutes les stations disponibles et de les mémoriser.

- 1 Sélectionnez « Recherche automatique des chaînes » et appuyez sur .
- 2 Sélectionnez « OK » pour régler automatiquement toutes les stations disponibles.

« Préréglage Radio FM »

Pour régler manuellement une chaîne à la fois et la mémoriser.

- 1 Appuyez sur / pour sélectionner la position de la station de radio FM souhaitée, puis appuyez sur .
- 2 Appuyez sur / pour rechercher des stations de radio FM. La recherche s'arrête automatiquement lorsqu'une station a été trouvée. Si le son de la station n'est pas parfait, vous pourrez peut-être en améliorer la qualité en appuyant sur /. Appuyez sur  pour enregistrer la station de radio FM. Vous pouvez modifier le nom de la station de radio FM. Appuyez sur / pour sélectionner les caractères alphanumériques pour le nom, puis appuyez sur . Répétez les étapes 1 à 2 pour présélectionner d'autres stations de radio FM.

- Pour activer cette fonction, passez en mode Radio FM grâce à Accueil (Menu) (page 19), puis pré-réglez vos stations de radio FM préférées en suivant les étapes décrites précédemment.

Verrouillage parental

Code PIN

Permet de régler le téléviseur pour bloquer une chaîne ou une entrée externe. Utilisez les touches numériques 0-9 de la télécommande pour entrer le code PIN à quatre chiffres.

Modifiez le code PIN

Permet de changer le code PIN.

Evaluation parentale

Excepté pour le modèle destiné à l'Australie et la Nouvelle Zélande :

Permet de définir une limite d'âge pour le visionnage. Pour regarder un programme destiné à un public plus âgé que l'âge spécifié, entrez le code PIN correct.

Modèle destiné à l'Australie et modèle destiné à la Nouvelle-Zélande :

Permet de définir le niveau de guidage parental. Les programmes classés au-delà du niveau défini ne peuvent être visionnés qu'après avoir entré le code PIN correct.

Modèle destiné à l'Australie



Niveau	Fonction
Tout bloquer	Un mot de passe est requis pour visionner tous les programmes.
G et plus	Pour verrouiller les programmes classés « Général » et plus.
PG et plus	Pour verrouiller les programmes classés « Guidage parental » et plus.
M et plus	Pour verrouiller les programmes classés « Mature » et plus.
MA et plus	Pour verrouiller les programmes classés « Adulte mature » et plus.
AV et plus	Pour verrouiller les programmes classés « Adulte/ Violence » et plus.
R et plus	Pour verrouiller les programmes classés « Réservé » et plus.
Ne pas bloquer	Aucun mot de passe n'est requis pour visionner un programme.

Modèle destiné à la Nouvelle Zélande

Niveau	Fonction
Tout bloquer	Un mot de passe est requis pour visionner tous les programmes.
G et plus	Pour verrouiller les programmes classés « Général » et plus.
PGR et plus	Pour verrouiller les programmes classés « Guidage parental recommandé » et plus.
AO et plus	Pour verrouiller les programmes classés « Adultes uniquement » et plus.
Ne pas bloquer	Aucun mot de passe n'est requis pour visionner un programme.

Verrouillage des entrées externes

Permet de verrouiller une entrée externe afin d'empêcher sa visualisation. Pour voir une entrée externe bloquée, sélectionnez « Débloqué ».

-  La saisie du code PIN correct pour la chaîne ou l'entrée externe bloquée désactivera provisoirement la fonction « Verrouillage parental ». Pour activer de nouveau les réglages « Verrouillage parental », éteignez le téléviseur, puis rallumez-le.
-  En cas de perte du code PIN, voir page 49.

Paramètres du cadre photo (excepté KDL-46R450A/ 40R450A/32R400A)

« Mode Affichage »

Vous permet de sélectionner le mode d'affichage. Les options disponibles sont les suivantes : « Image et horloge », « Image en plein écran » et « Horloge en plein écran ». Voir page 26.

« Affichage de l'horloge »

Vous permet de sélectionner le mode d'affichage de l'horloge. Les options disponibles sont les suivantes : « Calendrier », « Horloge analogique », « Horloge numérique », « Calendrier et horloge » et « Horloge ».

Lorsque l'option « Mode Affichage » est réglée sur « Image et horloge », vous pouvez sélectionner « Calendrier », « Horloge analogique » ou « Horloge numérique ». Lorsque l'option « Mode Affichage » est réglée sur « Horloge en plein écran », vous pouvez sélectionner « Calendrier », « Calendrier et horloge » ou « Horloge ».

Les options « Calendrier et horloge » et « Horloge » sont uniquement affichées lorsque l'option « Mode Affichage » est réglée sur « Horloge en plein écran ».

« Application audio »

Radio FM : Cette fonction vous permet de profiter de la radio FM.

Musique : Cette fonction vous permet de profiter de la musique.

Non : Désactive le son.

« Sélection d'image »

Sélectionnez l'image.

« Sélection de musique »

Sélectionnez la musique.

« Réglage du diaporama »

Diaporama : Vous pouvez visionner un diaporama de photos.

Vue unique : Seule une photo est affichée.

« Réglages lect. musique »

Toutes les pistes : Toutes les pistes musicales sont lues.

Une piste : Seule une piste musicale est lue.

« Durée »

Permet de sélectionner la période (« 1 h », « 2 h », « 4 h » ou « 24 h ») à l'issue de laquelle le téléviseur passe automatiquement en mode de veille.

« Premier jour de la semaine »

Sélectionnez « Dimanche » ou « Lundi » comme premier jour de la semaine sur le calendrier.

Démarrage USB auto.

Bascule automatiquement en mode d'affichage de la miniature de la dernière photo/musique/vidéo lue lorsque le téléviseur est mis sous tension et qu'un périphérique est raccordé au port USB, puis mis sous tension.

Horloge/ Programmations	<p>« Arrêt programmé » Détermine la durée en minutes (« Non », « 15 », « 30 », « 45 », « 60 », « 90 » ou « 120 ») pendant laquelle vous souhaitez que le téléviseur demeure allumé avant de s'éteindre automatiquement.</p> <p>« Marche programmée » Allume le téléviseur à partir du mode de veille à une heure spécifiée, en sélectionnant le canal ou l'entrée de votre choix ou le mode Cadre photo. Avant d'utiliser cette fonction, assurez-vous de régler correctement l'heure actuelle.</p> <p>« Régl. horloge » Excepté pour le modèle destiné à l'Australie et à la Nouvelle-Zélande : Quand « Auto » est activé, l'heure actuelle est réglée automatiquement si le téléviseur la reçoit via un signal de diffusion numérique. Si l'heure actuelle n'est pas reçue via un signal de diffusion numérique, sélectionnez « Manuel », puis « Date » pour régler la date, puis sélectionnez « Heure » pour régler l'heure. « Ajustement heure » ne peut être réglé que si « Régl. horloge » est réglé sur « Auto ».</p> <p>Modèle destiné à l'Australie et modèle destiné à la Nouvelle-Zélande : L'heure actuelle est automatiquement réglée si le téléviseur la reçoit via un signal de diffusion numérique. Si l'heure actuelle n'est pas reçue via un signal de diffusion numérique, vous ne pouvez pas régler l'heure actuelle manuellement. Sélectionnez « Date » pour régler la date, puis sélectionnez « Heure » pour régler l'heure.</p> <p> • Si le signal de diffusion transmet les informations horaires, vous ne pouvez pas changer l'heure manuellement.</p>
Installation auto	<p>Démarre la procédure initiale de réglage (page 8). Cette option vous permet de répéter la procédure de réglage du téléviseur, par exemple, pour le régler à nouveau après un déménagement ou pour rechercher de nouvelles chaînes lancées par des diffuseurs.</p>
Langue	<p>Permet de sélectionner la langue d'affichage des menus.</p>
Logo au démarrage	<p>Sélectionnez « Oui » pour afficher le logo à la mise sous tension du téléviseur. Sélectionnez « Non » pour désactiver cette fonction.</p>
Réglages AV	<p>« Etiquettes vidéo » Permet d'attribuer un nom à l'équipement externe. Sélectionnez « Auto » pour afficher uniquement les noms lorsque l'équipement est connecté ou « Toujours » pour afficher les noms quel que soit le statut de connexion. Etiqueter les entrées : Utilisez un des noms prédéfinis pour attribuer un nom à l'appareil raccordé. « Editer » : Permet de créer votre propre nom.</p> <p>« Entrée Vidéo/Composante » Sélectionnez « Auto » pour que le téléviseur détecte et bascule vers la prise vidéo composante  ou la prise vidéo  lorsque la prise vidéo composante  ou la prise vidéo  est raccordée.  • Il n'est pas possible d'utiliser simultanément la prise vidéo composante  et la prise vidéo .</p> <p>« Casque/Sortie audio » Permet de définir la sortie au niveau du casque ou du système audio externe connecté au téléviseur. Déconnectez le casque du téléviseur lors de la sélection de l'option « Sortie audio ».</p>

Paramètres BRAVIA Sync

Permet au téléviseur de communiquer avec un appareil compatible avec la fonction Contrôle BRAVIA Sync qui est raccordé aux prises HDMI/MHL du téléviseur. Notez que les réglages de la communication doivent aussi être définis sur l'appareil raccordé.

« Contrôle BRAVIA Sync »

Détermine si les opérations du téléviseur sont liées ou non à celles de l'appareil raccordé qui prend en charge le Contrôle BRAVIA Sync. Si cette option est réglée sur « Oui », les fonctions suivantes sont disponibles.

Si l'appareil Sony spécifique prenant en charge le Contrôle BRAVIA Sync est raccordé, ce réglage lui est automatiquement appliqué si le « Contrôle BRAVIA Sync » est réglé sur « Oui » à l'aide du téléviseur.

« Arrêt auto des périph. »

Si cette option est réglée sur « Oui », l'appareil raccordé qui prend en charge le Contrôle BRAVIA Sync se met hors tension quand vous éteignez le téléviseur à l'aide de la télécommande.

« Allumage TV auto »

Si cette option est réglée sur « Oui », le téléviseur s'allume lorsque vous mettez sous tension l'appareil raccordé qui prend en charge le Contrôle BRAVIA Sync (sauf en mode MHL).

« Changement d'entrée auto (MHL) »

En cas de réglage sur « Oui », l'appareil MHL bascule automatiquement vers l'entrée MHL.

Si le téléviseur est en mode veille, le basculement n'est pas automatique. Sélectionnez « Non » pour désactiver cette fonction.

« Liste de périphériques BRAVIA Sync »

Affiche la liste des appareils raccordés qui prennent en charge le Contrôle BRAVIA Sync.

Sélectionne « Activer » pour mettre à jour la « Liste de périphériques BRAVIA Sync ».

« Touches com. de périph »

Sélectionnez les fonctions des touches de la télécommande du téléviseur pour commander l'appareil raccordé.

« **Aucun** » : Désactive la télécommande du téléviseur.

« **Normal** » : Pour les opérations de base, telles que les touches de navigation (haut, bas, gauche ou droite, etc.).

« **Touches de sélect. de chaînes** » : Pour les opérations de base et l'utilisation des touches associées aux chaînes, par exemple **PROG +/-** ou les touches **(0-9)**, etc. Utile lorsque vous commandez un tuner ou un décodeur, etc., par le biais de la télécommande.

« **Touches de menu** » : Pour les opérations de base et l'utilisation des touches **HOME/OPTIONS**. Utile lorsque vous sélectionnez les menus d'un lecteur BD, etc., par le biais de la télécommande.

« **Touches mém et menu** » : Pour les opérations de base et l'utilisation des touches associées aux chaînes et de la touche **HOME/OPTIONS**.

- Vous ne pouvez pas utiliser l'option « Contrôle BRAVIA Sync » si les opérations du téléviseur sont liées à celles d'un système audio qui prend en charge le Contrôle BRAVIA Sync.
- Certains appareils dotés de la fonction « Contrôle BRAVIA Sync » ne prennent pas en charge la fonction « Commande de périphérique ».

Téléchargement auto du logiciel

Sélectionnez « Oui » pour télécharger automatiquement le logiciel. Sélectionnez « Non » pour désactiver cette fonction.

Informations sur le produit

Affiche les informations produit du téléviseur.

Réglages d'usine	<p>Permet de rétablir tous les réglages d'usine. Une fois cette opération effectuée, l'écran de configuration initial apparaît.</p> <p> • Veillez à ne pas éteindre le téléviseur pendant cette opération (qui prend environ 30 secondes) et n'appuyez sur aucune touche.</p>
-------------------------	----------------------------------------------------------------------------------------------------------------------------------------------------------------------------------------------------------------------------------------------------------------------------------------------------------------------------------------------------------------

Ecologie

R à Z	Permet de rétablir la valeur par défaut des réglages Eco actuels.
Eco d'énergie	Réduit la consommation électrique du téléviseur en ajustant le rétro-éclairage. Lorsque l'option « Sans image » est sélectionnée, l'image est supprimée et le témoin  situé sur le panneau avant du téléviseur s'allume en vert. Le son n'est pas coupé.
Mise en veille du téléviseur	Met le téléviseur hors tension si celui-ci reste inactif pendant la durée prédéfinie.

Installation des accessoires (Support de fixation murale)

■ A l'attention des clients :

Pour des raisons de protection du produit et de sécurité, Sony recommande vivement que l'installation de votre téléviseur soit effectuée par un revendeur Sony ou un installateur agréé. N'essayez pas de l'installer vous-même.

■ A l'attention des revendeurs Sony et des installateurs :

Soyez particulièrement attentif à la sécurité pendant l'installation, l'entretien périodique et le contrôle de ce produit.

Votre téléviseur peut être installé à l'aide du Support de fixation murale SU-WL400 (vendu séparément).

- Reportez-vous aux instructions qui accompagnent le support de fixation murale pour l'installer correctement.
- ☞ • Placez le téléviseur, écran vers le bas, sur une surface stable et plane recouverte d'un tissu épais et doux, lors de la mise en place du crochet de fixation.

■ Pour KDL-46R470A/46R450A seulement

Avant d'installer le Support de fixation murale, fixez ses pièces de fixation (fournies) à l'arrière du téléviseur à l'aide des vis fournies.

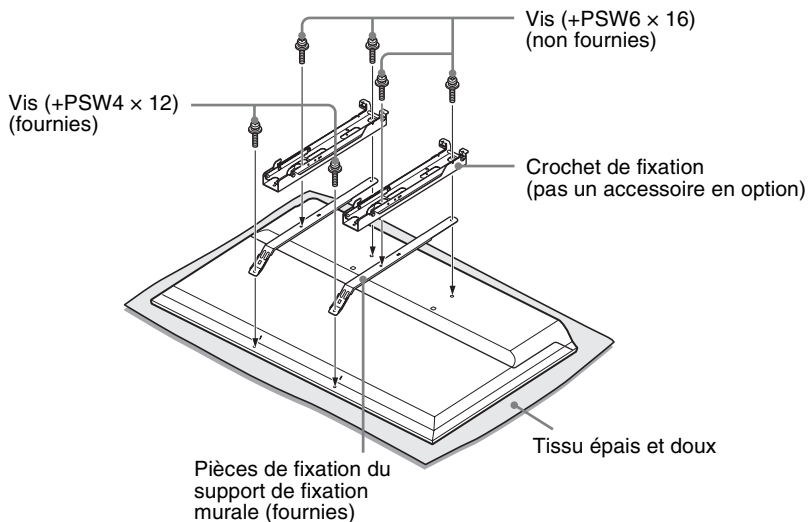

- ☞ • Lorsque vous retirez le support de table du téléviseur, posez l'écran face vers le bas sur une surface de travail stable plus grande que le téléviseur.
- Pour éviter d'endommager la surface de l'écran LCD, installez un tissu doux sur la surface de travail.

Remarque relative à l'installation

Lorsque vous utilisez le support de fixation murale SU-WL400, l'espace entre le mur et le téléviseur est de 6 cm. Profitez de cet espace pour acheminer les câbles jusqu'au téléviseur.

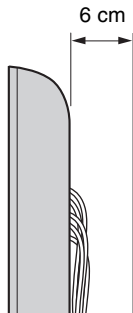

Une certaine expérience est requise pour installer ce produit, en particulier pour déterminer la résistance du mur qui devra supporter le poids du téléviseur. Veillez à confier la fixation murale de ce produit à un revendeur Sony ou à un installateur agréé et apportez une attention suffisante à la sécurité pendant l'installation. Sony n'est responsable d'aucun dégât ou blessure provoqué par une erreur de manipulation ou une installation incorrecte.

SU-WL400

Pour KDL-46R470A/46R450A

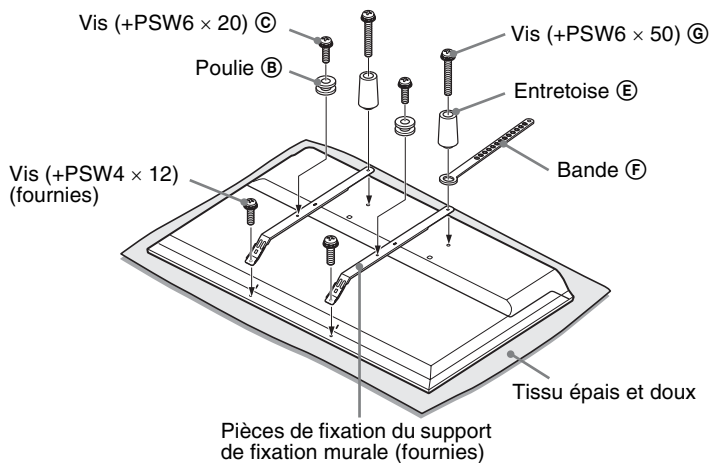

Pour KDL-40R470A/40R450A/32R420A/32R400A

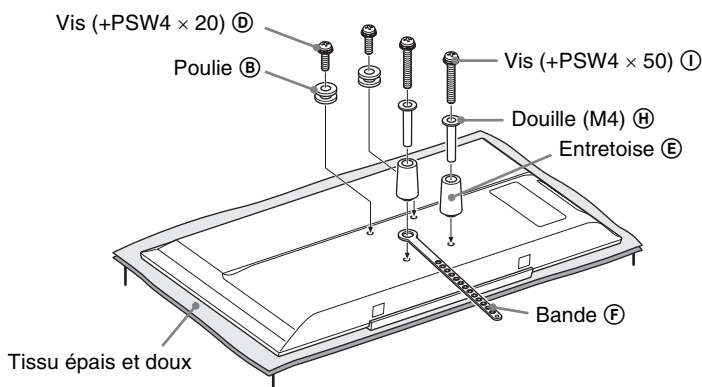

- Fixez les pièces de fixation à l'arrière du téléviseur à l'aide des vis fournies (KDL-46R470A/46R450A seulement).
- L'écran du téléviseur étant dirigé vers le bas, fixez les accessoires SU-WL400. Pour plus d'informations sur ② ~ ①, reportez-vous au Guide d'installation du support de fixation murale.
- Fixez les Poulies ② et les Vis ③ ④ à la partie arrière supérieure du téléviseur.
- Fixez la Bande ⑥, les Entretoises ⑤ et la Douille (M4) ⑧ (KDL-40R470A/40R450A/32R420A/32R400A seulement) à l'aide des Vis ③ ④ à l'arrière du téléviseur.
- Si vous utilisez un tournevis électrique, réglez son couple sur 1,5 N·m {15 kgf·cm}.
- Les Vis ③ ④, la Douille (M4) ⑧ et les Vis ③ ④ ① ne sont pas utilisées pour tous les modèles. Veillez à ranger les pièces inutilisées en lieu sûr en vue de leur utilisation ultérieure. Conservez ce manuel à des fins de référence ultérieure.

Tableau de dimensions d'installation du téléviseur

SU-WL400

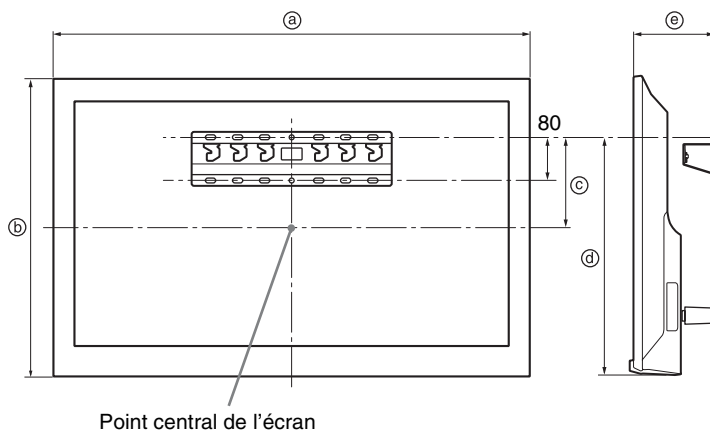

Unité : mm

Nom du modèle	Dimensions d'affichage		Dimension du centre de l'écran	Longueur pour montage	
	a	b	c	d	e
KDL-46R470A KDL-46R450A	1 053	622	131	449	135
KDL-40R470A KDL-40R450A	923	548	75	207	134
KDL-32R420A KDL-32R400A	731	441	22	207	134

Les valeurs indiquées dans le tableau ci-dessus peuvent être légèrement différentes selon l'installation.

AVERTISSEMENT

Le mur sur lequel le téléviseur sera installé doit pouvoir supporter au moins quatre fois le poids du téléviseur. Pour connaître son poids, reportez-vous à la section « Spécifications ».

Schéma/tableau des emplacements des crochets

Nom de modèle	Emplacement des crochets
KDL-46R470A KDL-46R450A	a
KDL-40R470A KDL-40R450A	b
KDL-32R420A KDL-32R400A	c

Emplacement des crochets

Lors de l'installation du téléviseur sur la Base.

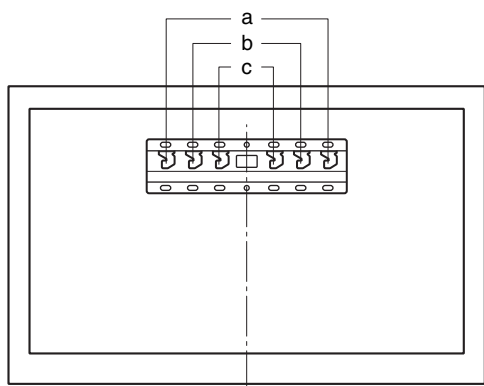

Dépannage

Vérifiez si le témoin I/⏻ clignote en rouge.

S'il clignote

La fonction d'auto-diagnostic est activée.

- 1 Comptez le nombre de clignotements du témoin I/⏻ après chaque pause de trois secondes.
Par exemple, le témoin clignote trois fois, s'arrête pendant trois secondes, puis clignote de nouveau trois fois, etc.
- 2 Appuyez sur la touche I/⏻ du téléviseur pour le mettre hors tension, débranchez le cordon d'alimentation secteur et signalez la façon dont le témoin clignote (nombre de clignotements) à votre revendeur ou au Centre de Service Après-Vente Sony.

S'il ne clignote pas

- 1 Vérifiez les éléments indiqués ci-dessous.
- 2 Si le problème persiste, confiez votre téléviseur à un technicien qualifié.

Image

Absence d'image (écran noir) et de son

- Vérifiez le raccordement de l'antenne/câble.
- Raccordez le téléviseur à la prise de courant et appuyez sur la touche I/⏻ du téléviseur.
- Lorsque le témoin I/⏻ s'allume en rouge, appuyez sur I/⏻.

Aucune image ou information menu de l'appareil raccordé à la prise d'entrée vidéo ne s'affiche sur l'écran

- Appuyez sur → pour afficher la liste des appareils raccordés, puis sélectionnez l'entrée voulue.
- Vérifiez le raccordement entre l'appareil optionnel et le téléviseur.

Images doubles ou rémanentes

- Vérifiez le raccordement, l'emplacement ou l'orientation de l'antenne/du câble.

Seuls des parasites ou de la neige apparaissent sur l'écran

- Vérifiez si l'antenne est brisée ou pliée.
- Vérifiez si l'antenne n'a pas atteint le terme de sa vie utile (trois à cinq ans pour une utilisation normale, un à deux ans au bord de la mer).

Image déformée (lignes pointillées ou bandes)

- Eloignez le téléviseur des sources de parasites électriques notamment les voitures, les motos, les sèche-cheveux ou encore les appareils optionnels.
- Lorsque vous installez les appareils optionnels, laissez un espace entre ceux-ci et le téléviseur.
- Vérifiez le raccordement de l'antenne/câble.
- Tenez le câble de l'antenne éloigné des autres câbles de raccordement.

L'image d'une chaîne s'accompagne de parasites/bruit

- Réglez la commande « AFT » (Automatic Fine Tuning) pour améliorer la réception de l'image (page 35).

Quelques petits points noirs et/ou brillants apparaissent à l'écran

- L'image de l'écran est composée de pixels. La présence de petits points noirs et/ou brillants (pixels) à l'écran n'est pas le signe d'une défaillance.

Les contours de l'image sont déformés

- Remplacez le réglage « Qualité cinéma » actuel par d'autres réglages (page 31).

Programmes affichés en noir et blanc

- Sélectionnez « R à Z » (page 30).

Pas de couleur ou des couleurs irrégulières lors de la visualisation d'un signal venant des prises Y, P_B/C_B, P_R/C_R de →/←

- Vérifiez le branchement des prises Y, P_B/C_B, P_R/C_R de →/← et vérifiez que chaque fiche est bien enfoncée dans la prise appropriée.

Aucune image n'apparaît à l'écran depuis l'appareil raccordé

- Mettez l'appareil raccordé sous tension.
- Vérifiez le raccordement du câble.
- Appuyez sur → pour afficher la liste des appareils raccordés, puis sélectionnez l'entrée voulue.
- Introduisez correctement la carte mémoire ou tout autre dispositif de stockage dans l'appareil photo numérique.
- Utilisez une carte mémoire ou tout autre dispositif de stockage pour appareil photo numérique formaté conformément au mode d'emploi fourni avec l'appareil photo numérique.
- Les opérations ne sont pas garanties pour tous les périphériques USB. Elles varient aussi selon les fonctionnalités du périphérique USB et la vidéo lue.

Impossible de sélectionner l'appareil raccordé dans le menu ou de basculer sur l'entrée

- Vérifiez le raccordement du câble.

Son

Pas de son, mais bonne image

- Appuyez sur ↵ +/- ou ✖ (Muet).
- Vérifiez si « Haut-parleurs » est réglé sur « Haut-parleurs TV » (page 32).
- Assurez-vous que la fiche du casque est connecté au téléviseur.

Absence de son ou son imparfait

- Vérifiez si le réglage de la norme de télévision est correct (page 35).

Chaînes

Impossible de sélectionner la chaîne souhaitée

- Permutuez les modes numérique et analogique et sélectionnez la chaîne numérique/analogique souhaitée.

Certaines chaînes n'affichent aucune image

- La chaîne est cryptée ou est disponible dans le cadre d'un abonnement uniquement. Abonnez-vous au service de télévision payant.
- La chaîne n'est utilisée que pour les données (pas pour l'image ni pour le son).
- Contactez l'émetteur pour obtenir les détails sur la transmission.

Les chaînes numériques ne s'affichent pas

- Contactez un installateur local pour savoir si les transmissions numériques sont assurées dans votre région.
- Optez pour une antenne de gain plus élevé.

Général

Le téléviseur s'éteint automatiquement (il passe en mode veille)

- Vérifiez si la fonction « Arrêt programmé » est activée (page 40).
- Vérifiez si la fonction « Durée » est activée par « Marche programmée » (page 40) ou « Paramètres du cadre photo » (page 39).
- Vérifiez si la fonction « Mise en veille du téléviseur » est activée (page 42).

Certaines sources d'entrée ne peuvent pas être sélectionnées

- Sélectionnez « Etiquettes vidéo » et sélectionnez « Toujours » pour la source d'entrée (page 40).

La télécommande ne fonctionne pas

- Remplacez les piles.

L'appareil HDMI/MHL n'apparaît pas dans la section « Liste de périphériques BRAVIA Sync »

- Vérifiez si votre appareil prend en charge le Contrôle BRAVIA Sync.

Impossible de sélectionner « Non » dans « Contrôle BRAVIA Sync »

- Si vous avez raccordé un système audio qui prend en charge le Contrôle BRAVIA Sync, vous ne pouvez pas sélectionner « Non » dans ce menu. Pour modifier la sortie audio vers les haut-parleurs du téléviseur, sélectionnez « Haut-parleurs TV » dans le menu « Haut-parleurs » (page 32).

Perte du mot de passe

- Sélectionnez les réglages « Code PIN » dans les réglages « Verrouillage parental », puis entrez le mot de passe principal suivant : 9999.

Spécifications

Norme	
Type d'affichage	Ecran à cristaux liquides, rétroéclairage LED
Norme de télévision	Analogique : B/G, I, D/K, M Numérique : DVB-T
Norme couleur/vidéo	Analogique : PAL, PAL60 (entrée vidéo uniquement), SECAM, NTSC3.58, NTSC4.43 (entrée vidéo uniquement) Numérique : MPEG-2 MP@ML/HL, MPEG-2 MP@ML/HL, H.264/MPEG-4 AVC MP/HP@L4
Canaux couverts	Analogique : 45,25 MHz - 863,25 MHz, Dépend du pays sélectionné Numérique : VHF/UHF, Dépend du pays sélectionné
Sortie audio	8 W + 8 W
Prises d'entrée/sortie	
Antenne	Borne 75 ohms externe pour VHF/UHF
COMPONENT IN/ VIDEO IN	COMPONENT IN Formats pris en charge : 1080p, 1080i, 720p, 576p, 576i, 480p, 480i Y : 1 Vp-p, 75 ohms, 0,3 V sync. négative/Pb/Cb : 0,7 Vp-p, 75 ohms/Pa/Cr : 0,7 Vp-p, 75 ohms Entrée vidéo (prise phono)
COMPONENT IN/ AUDIO IN	Entrée audio (prises phono)
HDMI IN 1 (ARC), HDMI IN 2/MHL	Vidéo HDMI : 1080/24p, 1080p, 1080i, 720p, 576p, 576i, 480p, 480i Vidéo MHL : 1080/24p, 1080/30p, 1080i, 720p, 720/30p, 576p, 576i, 480p, 480i Audio : Linéaire deux canaux PCM : 32, 44,1 et 48 kHz, 16, 20 et 24 bits, Dolby Digital Entrée audio analogique (mini-prise) (HDMI IN 1 uniquement) ARC (Audio Return Channel) (HDMI IN 1 seulement)
DIGITAL AUDIO OUT (OPTICAL)	Prise optique numérique
HDMI 1 AUDIO IN	Entrée audio HDMI (mini-prise)
AUDIO OUT, Ⓜ	Sortie audio, casque (mini-prise)
ψ	Port USB

Nom du modèle		KDL-46R470A	KDL-46R450A	KDL-40R470A
Alimentation et autres				
Puissance requise		110-240 V CA, 50/60 Hz		
Taille de l'écran (mesurée en diagonale)	pouces	46	46	40
	cm (Environ)	116,8	116,8	101,6
Résolution d'affichage		1 920 pixels (horizontal) × 1 080 lignes (vertical)	1 920 pixels (horizontal) × 1 080 lignes (vertical)	1 920 pixels (horizontal) × 1 080 lignes (vertical)
Consommation électrique		Indiqué à l'arrière du téléviseur.		
Dimensions (approximatives) (l × h × p)	avec le support de table (mm)	1 053 × 650 × 204	1 053 × 641 × 181	923 × 574 × 184
	sans le support de table (mm)	1 053 × 622 × 76	1 053 × 622 × 76	923 × 548 × 76
Poids (Environ)	avec le support de table (kg)	10,0	10,0	7,6
	sans le support de table (kg)	9,7	9,7	7,3
Accessoires en option	Support de fixation murale	SU-WL400		

Nom du modèle		KDL-40R450A	KDL-32R420A	KDL-32R400A
Alimentation et autres				
Puissance requise		110-240 V CA, 50/60 Hz		
Taille de l'écran (mesurée en diagonale)	pouces	40	32	32
	cm (Environ)	101,6	80,0	80,0
Résolution d'affichage		1 920 pixels (horizontal) × 1 080 lignes (vertical)	1 366 pixels (horizontal) × 768 lignes (vertical)	1 366 pixels (horizontal) × 768 lignes (vertical)
Consommation électrique		Indiqué à l'arrière du téléviseur.		
Dimensions (approximatives) (l × h × p)	avec le support de table (mm)	923 × 567 × 181	731 × 466 × 171	731 × 461 × 163
	sans le support de table (mm)	923 × 548 × 76	731 × 441 × 76	731 × 441 × 76
Poids (Environ)	avec le support de table (kg)	7,6	5,3	5,3
	sans le support de table (kg)	7,3	5,1	5,1
Accessoires en option	Support de fixation murale	SU-WL400		

Le design et les spécifications peuvent faire l'objet de modifications sans préavis.

Введение

Благодарим Вас за то, что Вы выбрали этот телевизор Sony.

Перед началом работы с телевизором внимательно ознакомьтесь с данной инструкцией по эксплуатации и сохраните ее для дальнейшего использования.

На иллюстрациях, используемых в этой инструкции, изображена модель KDL-32R420A, если не указано иное.

Информация о товарных знаках

- **DVB** является зарегистрированным товарным знаком DVB Project.
- HDMI, логотип HDMI и High-Definition Multimedia Interface являются товарными знаками или зарегистрированными товарными знаками компании HDMI Licensing, LLC в США и других странах.
- Изготовлено по лицензии Dolby Laboratories.
- “BRAVIA” и символ BRAVIA являются товарными знаками компании Sony Corporation.
- MHL, Mobile High-Definition Link и логотип MHL являются товарными знаками или зарегистрированными товарными знаками компании MHL Licensing, LLC.
- Произведено по лицензии DTS Licensing Limited. Информацию о патентах США и других стран, а также информацию о торговых марках см. на www.dts.com/patents/legacy.aspx.
(c) DTS Licensing Limited и DTS, Inc. 2012.



Расположение идентифицирующей этикетки

Этикетки с номером модели и характеристиками источника питания (в соответствии с применимыми правилами по технике безопасности) расположены на задней панели телевизора.

HDMI™

HIGH-DEFINITION MULTIMEDIA INTERFACE



Оглавление

Начало работы

Проверка принадлежности	4
1. Сборка настольной подставки.....	4
2. Подключение антенны/кабеля/ видеомаг-нитофона.....	6
3. Меры по предотвращению падения телевизора.....	7
4. Первоначальная настройка	8
Просмотр телевизора	8
Сведения по безопас-ности	9
Меры предосто-рожности	11

Эксплуатация телевизора

Обзор пульта ДУ.....	13
Обзор кнопок и индикаторов на телевизоре.....	16

Использование дополнительного оборудования

Подключение дополнительного оборудования	18
Просмотр изображения с подключенного оборудования	19
Подключение устройства MHL	21
Просмотр в режиме PIP (картинка в картинке)	21

Использование функций Меню

Навигация в меню.....	22
Использование списка цифр. программ DVB	23
Использование цифрового электронного программного гида.....	25
Воспроизведение фотографий/музыки/ видео через USB.....	26
Основные этапы работы с файлами фотографий/музыки/видео	26
Фоторамка (кроме KDL-46R450A/40R450A/32R400A)	29
Прослушивание FM радио.....	31
Использование синхронизации BRAVIA с функцией управления Sync BRAVIA	32
Управление Sync BRAVIA	32
Настройка параметров.....	33
Изображение	33
Звук	35
Управление экраном	36
Настройка канала	39
Замок от детей.....	42
Настройка.....	43
Эко.....	46

Дополнительные сведения

Установка принадлежностей (Кронштейн для настенной установки)	47
SU-WL400.....	49
Таблица установочных размеров телевизора	50
Схема/таблица расположения скоб	51
Поиск неисправностей	52
Технические характеристики	54

DVB : только для цифровых каналов

Перед началом работы с телевизором ознакомьтесь с разделом “Сведения по безопасности” (стр. 9).
Сохраните данную инструкцию по эксплуатации для дальнейшего использования.

Проверка принадлежностей

Настольная подставка (1)

Фиксирующие винты для настольной подставки (M5 x 16) (2)

Крепежные детали кронштейна для настенной установки (2)

(только KDL-46R470A/46R450A)

Фиксирующие винты для крепежных деталей (M4 x 12) (2)

(только KDL-46R470A/46R450A)

Пульт ДУ RM-ED054 (1)

Батарейки размера AAA (типа R03) (2)

■ Установка батареек в пульт ДУ

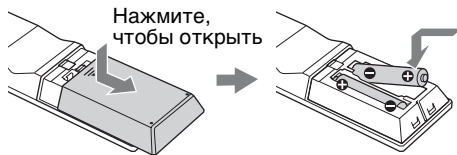

1. Сборка настольной подставки

- Инструкции по правильному креплению некоторых моделей телевизоров см. в прилагаемой листовке Настольная подставка.
- Для обеспечения наилучшего качества изображения не подвергайте экран воздействию прямого освещения или солнечного света.

1 Положите телевизор на устойчивую ровную поверхность, застеленную мягкой плотной тканью, так, чтобы он располагался экраном вниз.

2 Прикрепите телевизор к настольной подставке с помощью прилагаемых винтов.

■ Для KDL-46R450A/40R450A/32R400A

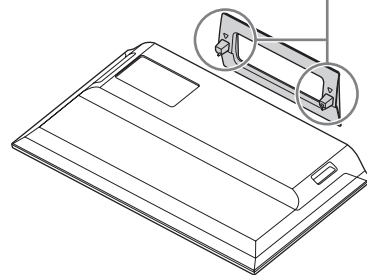
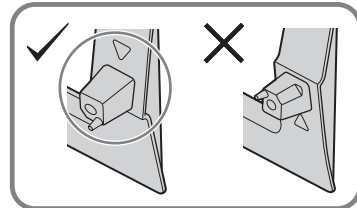

Мягкая плотная ткань

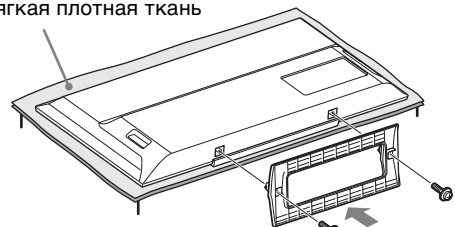

■ Для KDL-46R470A/40R470A/32R420A

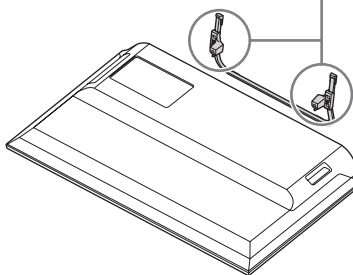
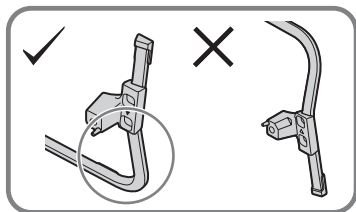

Мягкая плотная ткань

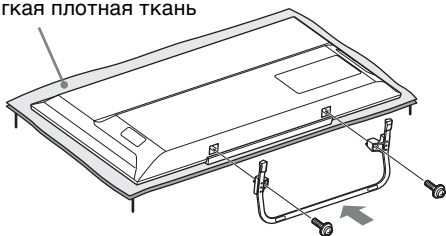

- Соблюдайте осторожность, чтобы не ударить настольную подставку о край поверхности при креплении.

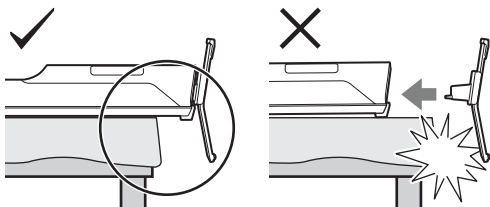

- Удерживайте настольную подставку одной рукой, чтобы избежать ее падения во время крепления.

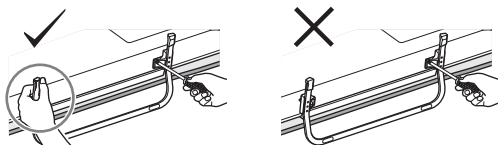

- Не прикладывайте усилия к ЖК-панели и рамке вокруг экрана.
- Соблюдайте осторожность, чтобы не защемить руки или шнур питания переменного тока при установке телевизора на настольную подставку.
- Телевизор очень тяжелый, поэтому его укладывание на мягкую плотную ткань должны выполнять не менее двух человек.
- При использовании электрической отвертки задайте момент затяжки, равный приблизительно 1,5 Н·м (15 кгс·см).
- Надежно затяните прилагаемые винты, чтобы предотвратить падение телевизора.
- С помощью подходящей отвертки надежно закрутите винты, не допуская повреждения головки винта.
- При прикреплении настольной подставки убедитесь, что шнур питания переменного тока находится в стороне от места установки подставки.
- Для снятия настольной подставки выполните действия по установке в обратном порядке. Не выкручивайте винты, кроме тех, которые используются для крепления настольной подставки. Не включайте телевизор, когда ЖК-экран расположен панелью вниз, чтобы избежать неоднородности изображения.

2. Подключение антенны/кабеля/видеомагнитофона

-  • Соединительные кабели не входят в комплект поставки.

Подключение антенны/кабеля

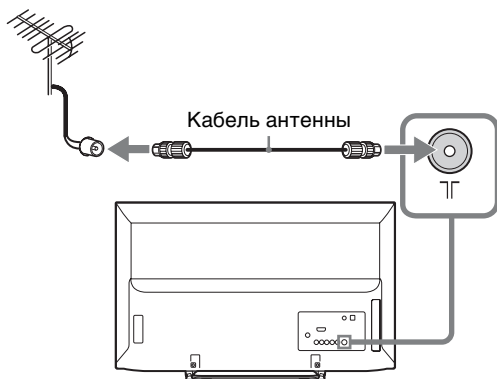

Подключение антенны/кабеля и видеомагнитофона

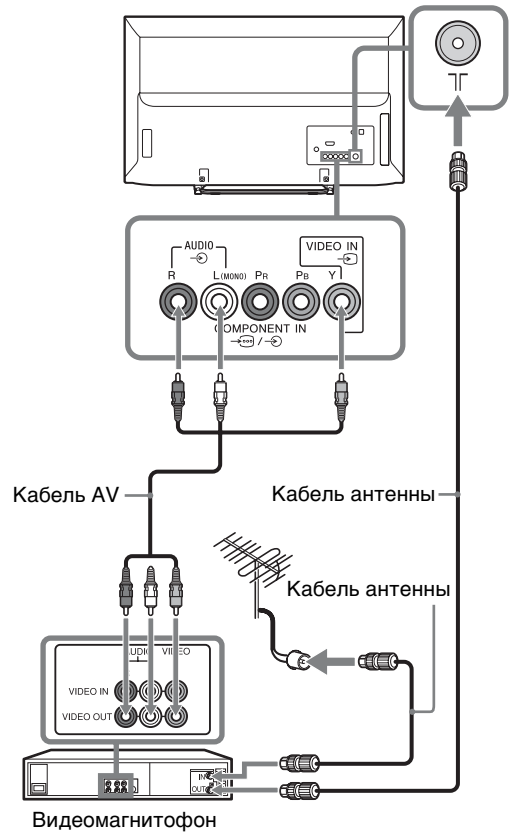

3. Меры по предотвращению падения телевизора

3 Свяжите шуруп и крепежный винт прочным шнуром (не входит в комплект).

- Для крепления телевизора используется дополнительный комплект ремней для фиксации Sony. Для приобретения комплекта обратитесь в ближайший сервисный центр Sony. Будьте готовы назвать модель телевизора.

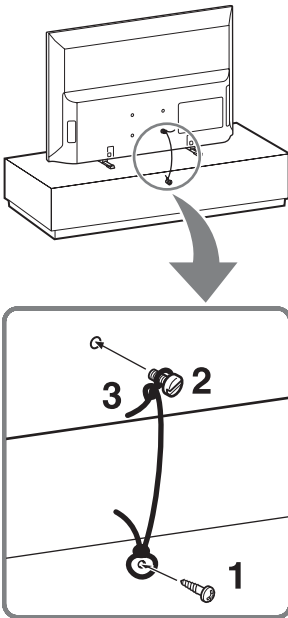

- 1** Закрутите шуруп (диаметром 4 мм, не входит в комплект) в подставку под телевизор.
- 2** Закрутите крепежный винт (M4, не входит в комплект) в отверстие под винт на телевизоре.

Длина крепежного винта M4 зависит от диаметра шнура. См. рисунок ниже.

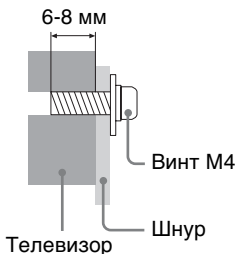

4. Первоначальная настройка

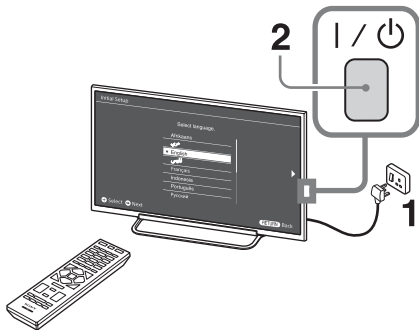

- 1 Форма вилки шнура питания переменного тока и розетки могут отличаться в зависимости от региона.
- 2 Если телевизор находится в режиме ожидания (индикатор I/⏻ на передней панели телевизора горит красным), нажмите кнопку I/⏻ на пульте дистанционного управления, чтобы включить телевизор.

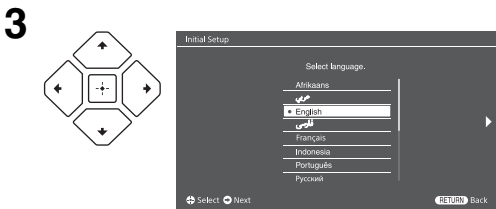

Следуйте указаниям, появляющимся на экране, выполните следующее:

- Задайте язык для текста экранных меню
- Выберите регион и область
- Выберите тип использования
- Выберите “Дом” для установки наилучших настроек при использовании телевизора дома
- Выберите трансляцию
- Выполните поиск каналов
- Измените порядок каналов
Чтобы изменить порядок каналов, выполните действия в разделе “Сортировка прогр.” (стр. 40).
Нажмите **HOME** или **RETURN** для выхода.
Каналы можно также настроить вручную (стр. 39).
- Задайте текущую дату и время (стр. 44).

Просмотр телевизора

- 1 Для включения телевизора нажмите на нем кнопку I/⏻.
- 2 Нажмите **DIGITAL/ANALOG** для переключения цифрового и аналогового режимов.
- 3 С помощью цифровых кнопок или кнопок **PROG +/-** выберите требуемый телевизионный канал.
- 4 Отрегулируйте громкость с помощью кнопки **VOLUME +/-**.

Сведения по безопасности

Установка и подключение

Во избежание возгорания, поражения электрическим током, повреждения телевизора и/или травм выполняйте установку и эксплуатацию телевизора в соответствии с нижеследующими указаниями.

Установка

- Телевизор следует устанавливать вблизи легкодоступной электророзетки переменного тока.
- Во избежание опрокидывания или повреждения телевизора и получения травмы установите телевизор на устойчивую ровную поверхность.
- Настенная установка телевизора должна выполняться только квалифицированными специалистами сервисной службы.
- По соображениям безопасности настоятельно рекомендуется использовать принадлежности Sony, в том числе:
 - Кронштейн для настенной установки SU-WL400
- Обязательно используйте винты, входящие в комплект кронштейна для настенной установки, когда будете прикреплять монтажные скобы к телевизору. Для этих винтов приведена длина резьбовой части, выступающей за прилегающую к телевизору поверхность крепежного крюка, как показано на рисунке. Диаметр и длина винтов различаются в зависимости от модели кронштейна для настенной установки. Использование винтов, отличных от входящих в комплект, может привести к внутренним повреждениям телевизора или его опрокидыванию и т. д.

32"/40": 6.5–10мм
46": 8–12мм

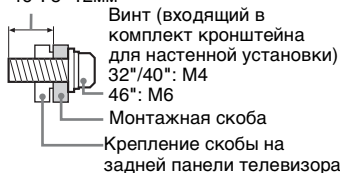

Перемещение

- Перед перемещением телевизора отсоедините от него все кабели.
- Для переноски телевизора больших размеров требуются два или более человек.

- При переноске телевизора вручную держите его, как показано ниже. Не прикладывайте усилия к ЖК-панели и рамке вокруг экрана.

KDL-46R470A/46R450A/40R470A/40R450A

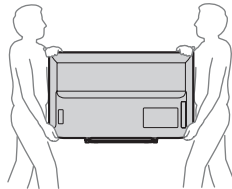

KDL-32R420A/32R400A



- При подъеме или перемещении телевизора крепко придерживайте его снизу.

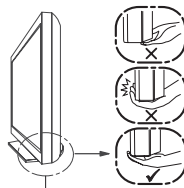

Удерживайте нижнюю часть панели, а не верхнюю.

- При перевозке берегите телевизор от ударов и сильной вибрации.
- Если необходимо доставить телевизор в ремонтную мастерскую или перевезти в другое место, упакуйте его в картонную коробку и упаковочный материал, в которых он поставлялся изначально.

Вентиляция

- Никогда не перекрывайте вентиляционные отверстия и не вставляйте в них никакие предметы.
- Оставьте свободное пространство вокруг телевизора, как показано на рисунке ниже.
- Для обеспечения надлежащей циркуляции воздуха настоятельно рекомендуется использовать специальный кронштейн для настенной установки производства компании Sony.

Настенная установка

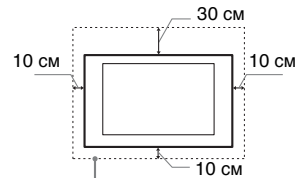

Обеспечьте вокруг телевизора расстояние не меньше указанного.

Установка на подставке

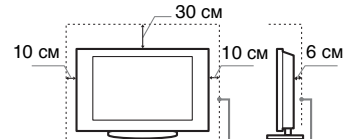

Обеспечьте вокруг телевизора расстояние не меньше указанного.

- Для обеспечения надлежащей вентиляции и предотвращения скопления грязи и пыли:
 - Не кладите телевизор экраном вниз; не устанавливайте телевизор перевернутым нижней стороной вверх, задом наперед или набок.
 - Не устанавливайте телевизор на полке, ковре, кровати или в шкафу.
 - Не накрывайте телевизор тканью, например занавесками, а также газетами и т. п.
 - Не устанавливайте телевизор так, как показано на рисунке ниже.

Циркуляция воздуха нарушена.

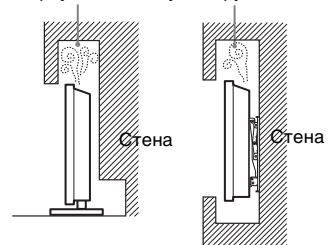

Шнур питания переменного тока

Во избежание возгорания, поражения электрическим током, повреждения телевизора и/или травм обращайтесь со шнуром питания переменного тока и электророзеткой в соответствии с нижеследующими указаниями:

- Форма штепселя сетевого шнура переменного тока, входящего в комплект поставки телевизора, может быть разной в зависимости от региона. Обязательно подключайте подходящий прилагаемый сетевой шнур переменного тока с помощью штепселя, который подходит к розетке питания переменного тока.

(Продолжение)

- Используйте только шнуры питания переменного тока производства Sony, не пользуйтесь шнурами других производителей.
- Вставляйте вилку в электророзетку переменного тока до конца.
- Используйте для питания телевизора только сеть переменного тока напряжением 110-240 В.
- Выполняя кабельные соединения между оборудованием, в целях безопасности выньте шнур питания переменного тока из электророзетки и будьте осторожны, чтобы не запутаться о кабели.
- Перед выполнением каких-либо работ с телевизором или его переноской отсоедините шнур питания переменного тока от электророзетки переменного тока.
- Шнур питания переменного тока не должен находиться рядом с источниками тепла.
- Регулярно чистите вилку шнура питания переменного тока, предварительно вынимая ее из розетки. Если на вилке имеется пыль, в которой скапливается влага, это может привести к повреждению изоляции и, как следствие, к возгоранию.

Примечания

- Не используйте входящий в комплект шнур питания переменного тока с другим оборудованием.
- Не пережимайте, не перегибайте и не перекручивайте шнур питания переменного тока, прилагая излишние усилия. В противном случае могут оголиться или переломиться внутренние жилы шнура.
- Не изменяйте конструкцию шнура питания переменного тока.
- Не ставьте и не кладите никакие тяжелые предметы на шнур питания переменного тока.
- Вынимая шнур питания переменного тока из электророзетки, не тяните за сам шнур.
- Не подключайте слишком много приборов к одной электророзетке переменного тока.
- Не пользуйтесь электророзеткой переменного тока с плохими контактами.

Запрещенные типы установки

Во избежание возгорания, поражения электрическим током, повреждения телевизора и/или травм не устанавливайте/не эксплуатируйте телевизор в таких местах, помещениях и ситуациях, которые перечислены ниже.

Места расположения:

- На открытом воздухе (под прямыми солнечными лучами), на берегу моря, на корабле или другом судне, в автомобиле, в медицинских учреждениях, в неустойчивом положении; вблизи воды, или там, где возможно воздействие на него дождя, влаги или дыма.
- При установке телевизора в развешиваемых бань или термальных источниках, возможно его повреждение парами серы и т.д.

Чистка:

Не разбрызгивайте воду или моющее средство прямо на телевизор. Жидкость может скопиться внизу экрана или на наружных поверхностях и попасть внутрь, что приведет к неисправности.

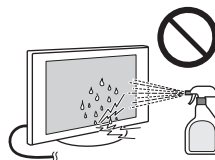

Помещения:

- В жарких, влажных или слишком запыленных помещениях; в местах, где могут быть насекомые; в таких местах, в которых телевизор может быть подвержен механической вибрации; вблизи огнеопасных объектов (свечей и др.). На телевизор не должны попадать какие-либо капли или брызги; нельзя ставить на него предметы, содержащие жидкости, например вазу с цветами.
- Не устанавливайте телевизор в местах с повышенной влажностью и местах скопления пыли, а также в помещениях с высокой концентрацией дыма или пара (вблизи кухонных столов или увлажнителей воздуха). Это может привести к пожару, поражению электрическим током или деформации устройства.

Ситуации:

- Не касайтесь телевизора мокрыми руками; не эксплуатируйте его со снятым корпусом или с дополнительными аксессуарами, не рекомендованными изготовителем. Во время грозы отключайте телевизор от электророзетки переменного тока и антенны.
- Не устанавливайте телевизор так, чтобы он выходил за пределы установочной поверхности. Это может стать причиной получения серьезных травм или повреждения телевизора.

Осколки:

- Не бросайте никакие предметы в телевизор. От удара экранное стекло может разбиться и нанести серьезную травму.
- Если на поверхности телевизора образовались трещины, перед тем как прикоснуться к нему, выньте вилку шнура питания переменного тока из электророзетки. В противном случае Вы можете получить удар электрическим током.
- Не подвергайте ЖК-экран сильным механическим воздействиям. От удара стекло экрана может треснуть или разбиться, что приведет к получению травм.

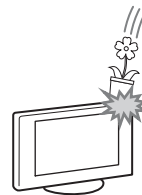

Если телевизор не используется

- Если Вы не собираетесь пользоваться телевизором в течение нескольких дней, по соображениям безопасности и энергосбережения его следует отключить от электросети переменного тока.
- Так как телевизор не отключается от электросети переменного тока при выключении кнопки, для его полного отключения от электросети выньте вилку шнура питания из электророзетки переменного тока.
- Следует иметь в виду, что некоторые телевизоры обладают функциями, для корректной работы которых требуется оставлять телевизор в режиме ожидания.

Меры предосторожности в отношении детей

- Не позволяйте детям взбираться на телевизор.
- Храните мелкие принадлежности вне досягаемости детей, чтобы они не могли случайно проглотить их.

Если имеют место следующие неисправности...

Немедленно **выключите** телевизор и выньте вилку шнура питания переменного тока из электророзетки в следующих случаях.

Обратитесь к своему дилеру или в сервисный центр Sony для того, чтобы квалифицированные специалисты сервисной службы выполнили проверку телевизора. Данный аппарат не содержит частей для самостоятельного обслуживания.

В случае, если:

- Поврежден шнур питания переменного тока.
- Плохие контакты электророзетки переменного тока.
- Телевизор получил повреждения в результате падения, удара или попадания брошенным в него предметом.
- Внутрь корпуса телевизора через отверстия попала жидкость или какой-либо предмет.

Температура ЖК-экрана

Если ЖК-экран работает длительное время, то панели вокруг него значительно нагреваются. Это можно почувствовать в случае прикосновения к ним.

Меры предосторожности

Просмотр телевизора

- Смотрите телевизор при достаточном освещении; просмотр при плохом освещении или в течение чрезмерно продолжительного времени утомляет глаза.
- При использовании наушниками не устанавливайте слишком большую громкость, чтобы не повредить слух.

ЖК-экран

- Хотя ЖК-экран изготовлен по высокоточной технологии и число эффективных точек достигает 99,99 % и выше, на экране могут постоянно появляться черные или яркие цветные (красные, синие или зеленые) точки. Это структурное свойство ЖК-экрана, которое не является признаком неисправности.
- Не нажимайте на защитный фильтр, не царапайте его и не ставьте на телевизор какие-либо предметы. Это может привести к неравномерности изображения или повреждению ЖК-экрана.
- Если телевизор работает в холодном месте, изображение может оказаться размытым или слишком темным. Это не является признаком неисправности. Эти явления исчезнут с повышением температуры.
- При продолжительной демонстрации неподвижного изображения могут появляться остаточные изображения. Через несколько секунд они могут исчезнуть.
- Во время работы телевизора экран и корпус нагреваются. Это не является признаком неисправности.
- ЖК-экран содержит небольшое количество жидких кристаллов. Некоторые люминесцентные лампы, применяемые в этом телевизоре, содержат также ртуть (кроме ламп светодиодной подсветки ЖК телевизора). При утилизации соблюдайте соответствующие местные положения и инструкции.

Уход за поверхностью экрана, корпусом телевизора и их очистка

Перед очисткой телевизора или вилки шнура питания переменного тока отсоедините шнур питания от электросети.

Для обеспечения сохранности конструкционных материалов и покрытия экрана телевизора соблюдайте следующие меры предосторожности.

- Для удаления пыли с поверхности экрана/корпуса телевизора осторожно протирайте его мягкой тканью. Если пыль не удалается полностью, протрите экран мягкой тканью, слегка смоченной в слабом растворе мягкого моющего средства.
- Не разбрызгивайте воду или мощное средство прямо на телевизор. Скопление жидкости внизу экрана или на наружных поверхностях может привести к выходу телевизора из строя.
- Ни в коем случае не используйте никакие абразивные материалы, щелочные/кислотные очистители, чистящие порошки и такие летучие растворители, как спирт, бензин, разбавитель или инсектициды. Применение этих веществ или длительный контакт с изделиями из резины/винила могут повредить покрытие корпуса или поверхность экрана.
- Для обеспечения надлежащей вентиляции рекомендуется периодически прочищать вентиляционные отверстия с помощью пылесоса.
- При регулировке угла наклона телевизора изменяйте его положение медленно и осторожно во избежание соскальзывания телевизора с подставки.

Дополнительное оборудование

Держите дополнительные компоненты или оборудование, излучающее электромагнитные волны, на расстоянии от телевизора. В противном случае может иметь место искажение изображения и/или звука.

Предупреждение относительно использования пульта ДУ и батареек

Примечания

- Вставляя батарейки, соблюдайте полярность.
- Не используйте одновременно батарейки различных типов или старые и новые батарейки.

- При утилизации батареек всегда соблюдайте правила охраны окружающей среды. В некоторых регионах правила утилизации батареек могут быть регламентированы. Просьба обращаться по этому поводу в местные органы власти.
- Бережно обращайтесь с пультом ДУ. Не бросайте его, не становитесь на него и не лейте на него никакие жидкости.
- Не оставляйте пульт ДУ вблизи источников тепла или в месте, подверженном прямому воздействию солнечных лучей, или во влажном помещении.

Хранение батареек

Храните батарейки вне досягаемости детей. Если ребенок проглотил батарейку, немедленно обратитесь к врачу.

ПРЕДУПРЕЖДЕНИЕ





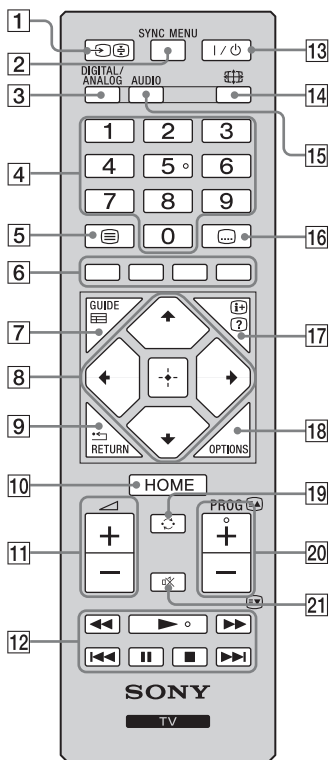



Батарейки не должны подвергаться чрезмерному нагреву, например, вследствие воздействия солнечных лучей, огня и т.д.

Обзор пульта ДУ



- На цифровой кнопке 5, а также на кнопках **PROG +** и **AUDIO** имеются выпуклые точки. По ним удобно ориентироваться при управлении телевизором.

- 1** – **Выбор источника входного сигнала / Удержание телетекста**
 - Служит для отображения списка подключенного оборудования и выбора источника входного сигнала (стр. 19).
 - В режиме телетекста: служит для удержания текущей страницы.
- 2** **SYNC MENU**
Нажмите для отображения меню синхронизации BRAVIA, затем выберите подключенное оборудование HDMI/MHL в меню “Выбор устройства”.
В меню синхронизации BRAVIA можно выбрать следующие параметры:
“Управление устройством”: в меню “Управление устройством” управляют оборудованием, совместимым с функцией управления Sync BRAVIA. Для управления оборудованием выберите параметры в меню “Дом (Меню)”, “Опции” и “Список содержимого”.
“Динамики”: выбор “Динамики ТВ” или “Аудиосистема” для вывода звукового сигнала телевизора через динамики телевизора или подключенное аудиооборудование.
“Управление ТВ”: меню “Управление ТВ” используется для управления телевизором из меню “HOME (Меню)” или “Опции”.
“Возврат к ТВ”: этот параметр служит для возврата к просмотру ТВ-программы.
- 3** **DIGITAL/ANALOG**
Нажмите для переключения цифрового и аналогового режимов.
- 4** **Цифровые кнопки**
 - Служат для выбора каналов. Для выбора каналов с номерами 10 и выше следующую цифру следует вводить достаточно быстро.
 - В режиме телетекста: вводит трехзначный номер страницы для ее выбора.
- 5** – **Телетекст**
В режиме телетекста: отображает трансляцию телетекста.
При каждом нажатии дисплей циклически изменяется следующим образом:
Телетекст → Телетекст поверх ТВ-изображения (смешанный режим)
→ Нет телетекста (выход из службы телетекста)
- 6** **Цветные кнопки**
Если цветные кнопки доступны, на экране отобразится руководство по их использованию.
- 7** **GUIDE (EPG)**
Нажмите, чтобы отобразить Цифровой электронный программный гид (стр. 25).
- 8** – **Выбор элемента / Ввод**
 - Служит для выбора и настройки параметров.
 - Служит для подтверждения выбранных параметров.
 - При воспроизведении файлов фотографий: нажмите , чтобы выбрать предыдущий файл. Нажмите , чтобы перейти к следующему файлу.
 - При воспроизведении файлов музыки/видео: нажмите , чтобы остановить/начать воспроизведение. Нажмите и удерживайте для перемотки вперед/назад, затем отпустите кнопку по достижении момента, с которого необходимо возобновить воспроизведение.
 - В цифровом режиме: нажмите , чтобы добавить канал в пустой список Избранное или отобразить список Избранное.

- 9**  **RETURN**
- Служит для возврата к предыдущей странице любого выведенного на экран меню.
 - При воспроизведении файлов фотографий/музыки/видео: нажмите, чтобы остановить воспроизведение (на экране отобразится список файлов или просмотр миниатюрных изображений).
- 10** **HOME**
Служит для отображения меню или его закрытия.
- 11**  **+/- – Громкость**
Служит для регулировки громкости.
- 12**  **◀◀/▶▶/◀/▶**
Вы можете управлять подключенным к телевизору оборудованием, совместимым с функцией BRAVIA Sync. Некоторые кнопки на пульте ДУ могут также управлять оборудованием BRAVIA Sync.
- 13**  **I/⏻ – Режим ожидания телевизора**
Нажмите эту кнопку для включения телевизора или перехода в режим ожидания.
- 14**  **– Широкоэкранный режим**
Служит для изменения размера изображения. Нажимайте кнопку для выбора необходимого режима широкоэкрannого изображения (стр. 15).
- 15** **AUDIO – Двухканальный звук (стр. 35)**
- 16**  **– Настройка субтитров**
Нажмите, чтобы изменить язык субтитров (стр. 41) (только в цифровом режиме).
- 17**  **/? – Информация / вывод скрытого текста**
- Служит для отображения информации. Нажмите однократно для вывода информации о просматриваемой программе/входном сигнале. Нажмите еще раз, чтобы скрыть отображаемую на экране информацию.
 - В режиме телетекста: выводит на экран скрытую информацию (например, ответы телевикторины).
- 18** **OPTIONS**
Нажмите для отображения списка, содержащего миниатюрные изображения некоторых меню параметров. Перечисленные параметры отличаются в зависимости от текущего входа и содержимого.
- 19**  **– Предыдущий канал**
Возврат на предыдущий канал или к просматриваемому источнику входного сигнала (более 15 секунд).
- 20** **PROG +/-/⏪/⏩**
- Служит для выбора следующего (+) или предыдущего (-) канала.
 - В режиме телетекста: служит для выбора следующей (⏪) или предыдущей (⏩) страницы.
- 21**  **– Отключение звука**
Нажмите, чтобы отключить звук. Нажмите еще раз, чтобы включить звук.

■ Чтобы изменить широкоэкранный режим

Для ТВ, видео, компонентного или HDMI/ MHL-сигналов

<p>Оптимальный*</p> 	<p>Служит для увеличения центральной части изображения. Левый и правый края изображения растягиваются для заполнения экрана формата 16:9.</p>
<p>4:3</p> 	<p>Служит для отображения изображения формата 4:3 с исходным размером. Для заполнения экрана формата 16:9 по сторонам отображаются полосы.</p>
<p>Широкоэкранный</p> 	<p>Служит для растягивания изображения формата 4:3 по горизонтали для заполнения экрана формата 16:9.</p>
<p>Увеличенный*</p> 	<p>Обеспечивает воспроизведение с правильными пропорциями изображения в кинематографическом (letter-box) формате.</p>
<p>14:9*</p> 	<p>Обеспечивает воспроизведение с правильными пропорциями изображения в формате 14:9. В результате на экране отображаются черные края.</p>

* Часть изображения вверху и внизу может оказаться срезанной.

- Для изображений от источника HD-сигнала невозможно выбрать значение “4:3” или “14:9”.

Вход HDMI ПК (синхронизация ПК)

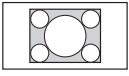
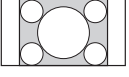
<p>Нормальный</p> 	<p>Служит для отображения изображения с исходным размером в пикселях. Если изображение небольшое, то сверху, снизу и с обеих сторон отображаются полосы.</p>
<p>Полный 1</p> 	<p>Растягивает исходное изображение для полного заполнения экрана по вертикали, сохраняя при этом оригинальное соотношение сторон.</p>
<p>Полный 2</p> 	<p>Служит для растягивания изображения Полный 1 по горизонтали для заполнения экрана формата 16:9.</p>

Обзор кнопок и индикаторов на телевизоре

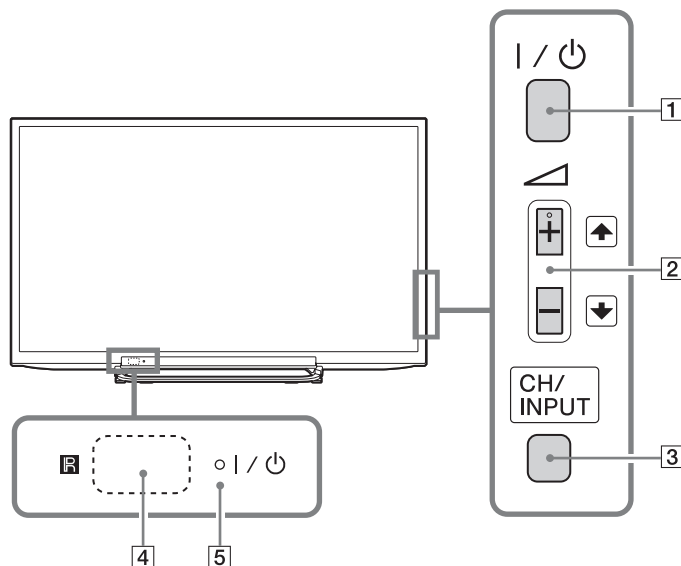

Элемент	Описание
1 I /	<p>– Питание</p> <p>Нажмите эту кнопку для включения телевизора или перехода в режим ожидания.</p> <p> • Чтобы полностью отключить телевизор от электросети переменного тока, выньте вилку из электророзетки переменного тока.</p>
2 + / - / /	<ul style="list-style-type: none"> • Увеличение/уменьшение громкости или выбор следующего (+) либо предыдущего (-) канала с помощью экрана CH Up/Down, отображающегося при нажатии кнопки CH/INPUT. • Перемещает выбранный источник входного сигнала вверх/вниз, если отображается экран выбора источника при нажатии кнопки CH/INPUT.
3 CH/INPUT	<p>Переключение между экраном Кан. вверх/вниз и экраном выбора источника входного сигнала.</p>
4 R	<p>– Датчик пульта ДУ</p> <p>Принимает ИК-сигналы от пульта ДУ. Не закрывайте этот датчик во избежание нарушений в его работе.</p>
5 I /	<p>– Откл. изобр. / Индикатор таймера</p> <ul style="list-style-type: none"> • Загорается оранжевым, если установлен таймер сна (стр. 44) или телевизор находится в режиме фоторамки (стр. 29). • Загорается зеленым, если для параметра “Энергосбережение” установлено значение “Откл. изобр.” (стр. 46). <p>– Индикатор режима ожидания</p> <p>Загорается красным светом, когда телевизор находится в режиме ожидания.</p> <p>– Индикатор питания</p> <ul style="list-style-type: none"> • Загорается зеленым светом при включении телевизора. • Мигает во время приема команд от пульта ДУ.

• Перед отсоединением шнура питания переменного тока обязательно полностью выключите телевизор. Отсоединение шнура питания переменного тока при включенном телевизоре может привести к тому, что индикатор продолжит гореть, или может вызвать неисправность телевизора.

- На кнопке  + имеется тактильная точка. Она служит в качестве контрольной точки при управлении телевизором.





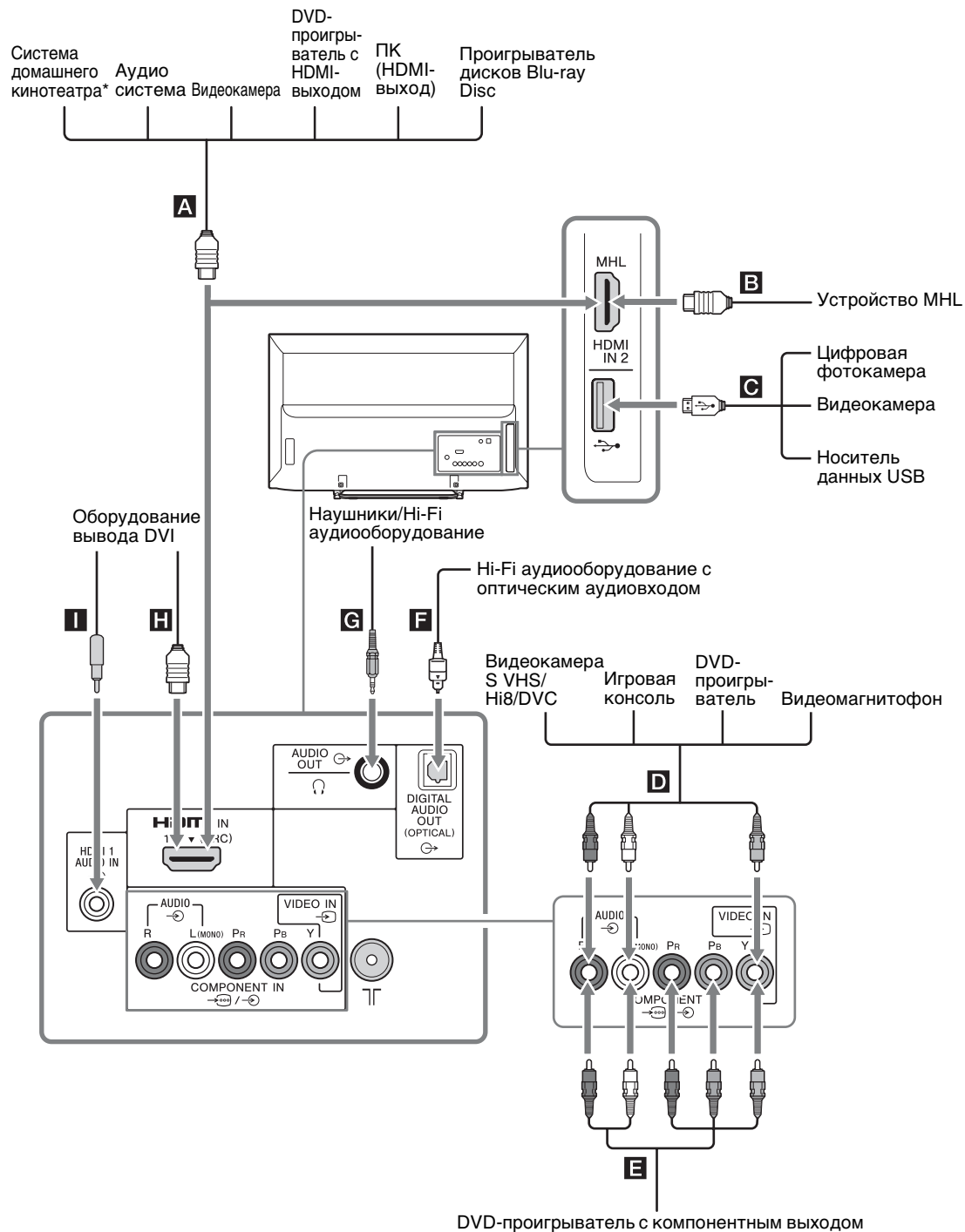

Подключение дополнительного оборудования

К телевизору можно подключить широкий спектр дополнительного оборудования.

























* Для вывода звука из динамиков телевизора подключите аудиовыход телевизора к разъему Line-in системы домашнего кинотеатра с помощью аудиокабеля.

Просмотр изображения с подключенного оборудования

Включите подключенное оборудование и нажмите / для отображения списка подключенного оборудования. С помощью кнопок / выберите нужный источник входного сигнала, затем нажмите . (Выделенное оборудование будет выбрано, если в течение 2 секунд после нажатия / не будет выполнено никаких действий.)

- Выберите **A**, **B**, **D**, **E** и **H** с помощью выбора источника входного сигнала. Чтобы выбрать другой источник входного сигнала, нажмите **HOME** и выберите необходимый источник.

Символ гнезд/ входного сигнала на экране	Описание
A, B, H HDMI IN 1 (ARC) HDMI IN 2/MHL  HDMI 1 или  HDMI 2	<p>Подключите оборудование к гнезду HDMI IN 1 или 2, если на оборудовании имеется гнездо HDMI. Цифровые видео- и аудиосигналы подаются с оборудования.</p> <p>Кроме того, при подключении оборудования, совместимого с функцией управления Sync BRAVIA, обеспечивается поддержка связи с подключенным оборудованием. Об установке такой связи см. стр. 45. Вы также можете подключить устройство MHL (Mobile High-Definition Link) к HDMI IN 2/MHL с помощью кабеля MHL. Кроме того, при подключении оборудования, совместимого с BRAVIA Sync, обеспечивается поддержка связи с подключенным оборудованием.</p> <p>При подключении цифровой аудиосистемы, совместимой с технологией Audio Return Channel (ARC), используйте HDMI IN 1 (ARC). В противном случае потребуются дополнительное подключение к DIGITAL AUDIO OUT (OPTICAL).</p> <ul style="list-style-type: none"> Гнезда HDMI поддерживают только следующие форматы видеовхода: 480i, 480p, 576i, 576p, 720p, 1080i, 1080p и 1080/24p. Гнезда HDMI могут поддерживать синхронизацию ПК в режиме HDMI ПК. Поддерживаемые входные сигналы ПК см. на стр. 38. Обязательно используйте только разрешенный HDMI-кабель с логотипом HDMI. Мы рекомендуем использовать HDMI-кабель Sony (высокоскоростной).
C 	<p>На телевизоре можно открывать файлы фотографий/музыки/видео, сохраненные на цифровой фотокамере, видеокамере Sony или запоминающем устройстве USB (стр. 26).</p>
D  AUDIO /  VIDEO IN  Видео	<p>Подключите к видеогнезду  и аудиогнездам . При использовании монофонического оборудования подключайте его к гнезду L (MONO) .</p>
E  /  COMPONENT IN или  VIDEO IN  Component или  Видео	<p>Подключите оборудование к компонентным гнездам и аудиогнездам /. Для повышения качества изображения рекомендуется использовать компонентное подключение при наличии компонентного видеовыхода на DVD-проигрывателе. При использовании компонентного видеогнезда  в качестве видеогнезда  в меню "Видео/Component вход" выберите пункт "Видео" (стр. 44).</p> <ul style="list-style-type: none"> Одновременное использование компонентного видеогнезда  и видеогнезда  невозможно.
F DIGITAL AUDIO OUT (OPTICAL) 	<p>Используйте оптический аудиокабель.</p>
G  AUDIO OUT или 	<p>Подключите аудиокабель или наушники. Звук с телевизора можно слушать через стереосистему или наушники. В меню "Линейный выход звука" можно выбрать параметры "Регулируемый" или "Постоянный" (стр. 36).</p>

Символ гнезд/ входного сигнала на экране	Описание
1 ⇨ HDMI 1 AUDIO IN	Данный источник ввода может использоваться как аналоговый аудиовход HDMI 1. При подключении устройства с разъемом DVI используйте его аналоговые разъемы аудиовыхода.

Подключение устройства MHL

Используйте разрешенный кабель MHL 2 с логотипом MHL (не входит в комплект)

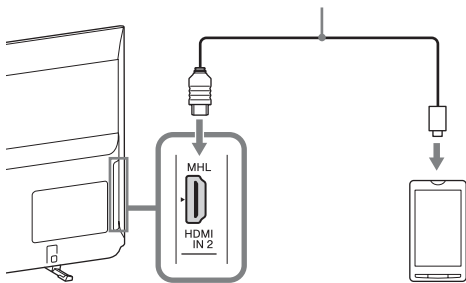

Технология MHL (Mobile High-Definition Link) обеспечивает подключение телевизора к устройству с поддержкой MHL. При подключении совместимого с MHL устройства телевизор одновременно заряжает подключенное устройство при воспроизведении с него фото/музыки/видео. Вы можете использовать пульт ДУ телевизора для управления подключенным устройством с поддержкой MHL.

- Вы можете продолжить обычное использование подключенного устройства с поддержкой MHL (например, получение звонков) в зависимости от его возможностей.
- Некоторые функции пульта ДУ могут быть недоступны в зависимости от функций подключенного устройства с поддержкой MHL. Дополнительную информацию см. в инструкции к устройству.
- Данный продукт официально сертифицирован MHL для обеспечения гарантированной работы с другими MHL-сертифицированными устройствами. При обнаружении проблем во время использования функции MHL обратитесь к производителю устройства.
- Если параметр "Автоизм. вход. сигнала (MHL)" установлен в положение "Вкл.", телевизор автоматически переключается в режим MHL при подключении устройства с поддержкой MHL к разъему HDMI IN 2/MHL. Доступность параметра "Автоизм. вход. сигнала (MHL)" зависит от поддержки данной функции устройством, совместимым с MHL.
- Телевизор можно подключать к совместимому с MHL устройству, используя подключение MHL 2.

Просмотр в режиме PIP (картинка в картинке)

На экране можно одновременно просматривать два изображения (в режиме входного сигнала с HDMI/MHL). Подключите ПК (стр. 18) и убедитесь, что изображения с ПК отображаются на экране (стр. 19).

- 1 Нажмите **OPTIONS** и выберите "PIP". Два изображения отобразятся одновременно.



Возможность использования функции PIP

В главном окне	В дополнительном окне
HDMI IN (синхронизация ПК)	ТВ-программа VIDEO IN COMPONENT IN

- 2 Нажав **OPTIONS** и выбрав "Врезка", в дополнительном окне можно выбрать ТВ-канал или видеовход.

Возврат в режим одной картинки

Нажмите **RETURN** или выберите "Одна картинка" в меню Опции.

- Изображения с разрешением выше разрешения экрана телевизора не отображаются (стр. 54).
- В режиме PIP изменение размера изображения может повлиять на его плавность.
- Можно выбрать, для какого изображения воспроизводить звук, с помощью параметра "Смена звука" в меню Опции.

Навигация в меню



С помощью кнопки **HOME** можно настраивать телевизор и открывать различные файлы на носителе USB.

- 1 Нажмите кнопку **HOME** на телевизоре или пульте ДУ.
- 2 С помощью кнопок \uparrow/\downarrow выберите параметр, затем нажмите $\left[\begin{smallmatrix} + \\ - \end{smallmatrix} \right]$.
- 3 Следуйте указаниям, появляющимся на экране.
- 4 Для выхода из меню нажмите кнопку **HOME**.

Меню	Описание
1 Список цифр. программ	Вы можете выбрать список цифр. программ (стр. 23).
2 ТВ-гид (EPG)	Вы можете выбрать цифровой электронный программный гид (стр. 25).
3 Фото	Вы можете просматривать фотографии с устройств USB (стр. 26).
4 Музыка	Вы можете прослушивать музыкальные файлы с устройств USB (стр. 26).
5 Видео	Вы можете просматривать видеофайлы с устройств USB (стр. 26).
6 Режим фоторамки	Вы можете выбрать рамку для изображения, что позволяет воспроизводить фото и музыку, а также отображать часы (стр. 29) (кроме KDL-46R450A/40R450A/32R400A).
7 FM радио	Прослушивание FM радио (стр. 31).
8 Установки	Служит для отображения меню “Установки”, в котором выполняется большинство дополнительных настроек и регулировок. Дополнительную информацию об установках см. на стр. 33 - 46.

Использование списка цифр. программ DV3*

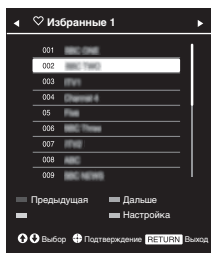

Список цифр. программ

Функция Избранные позволяет указать до четырех списков избранных программ.

1 В цифровом режиме нажмите **HOME** и выберите “Список цифр. программ”, затем нажмите \leftarrow/\rightarrow для выбора списка Избранные.





- Если список Избранные уже выбран, нажмите $\boxed{+}$ для доступа к списку Избранные.

2 Выполните необходимые операции, как показано на следующей таблице или на экране.

* Данная функция может быть недоступна в некоторых странах/регионах.

Чтобы	Необходимо
Создать собственный список Избранные	<ol style="list-style-type: none"> 1 Нажмите $\boxed{+}$ для выбора “Да”. 2 Нажмите желтую кнопку для выбора списка Избранные. 3 С помощью кнопок \uparrow/\downarrow выберите канал, который необходимо добавить, затем нажмите $\boxed{+}$. 4 С помощью кнопок \uparrow/\downarrow задайте положение и нажмите $\boxed{+}$ для сохранения. 5 Нажмите RETURN для завершения настройки.
Просмотреть канал	<ol style="list-style-type: none"> 1 С помощью кнопок \leftarrow/\rightarrow выберите список Избранные. 2 С помощью кнопок \uparrow/\downarrow выберите канал, затем нажмите $\boxed{+}$.
Отключить список Избранные	Нажмите RETURN .
Добавить каналы в редактируемый список Избранные	<ol style="list-style-type: none"> 1 Нажмите синюю кнопку для просмотра пункта Конфигурировать Избранное. 2 Нажмите желтую кнопку для выбора списка Избранные для редактирования. 3 С помощью кнопок \uparrow/\downarrow выберите канал, который необходимо добавить, затем нажмите $\boxed{+}$. 4 С помощью кнопок \uparrow/\downarrow задайте положение и нажмите $\boxed{+}$ для сохранения.
Изменить порядок каналов, сохраненных в списке Избранные	<ol style="list-style-type: none"> 1 Нажмите синюю кнопку для просмотра пункта Конфигурировать Избранное. 2 Нажмите желтую кнопку для выбора списка Избранные для редактирования. 3 Нажмите $\boxed{+}$ или \rightleftarrows. чтобы перейти к списку Избранные. 4 С помощью кнопок \uparrow/\downarrow выберите канал, положение которого необходимо изменить, затем нажмите $\boxed{+}$. 5 С помощью кнопок \uparrow/\downarrow задайте положение и нажмите $\boxed{+}$ для сохранения.

Чтобы	Необходимо
Добавить каналы в редактируемый список Избранные	<ol style="list-style-type: none">1 Нажмите синюю кнопку для просмотра пункта Конфигурировать Избранное.2 Нажмите желтую кнопку для выбора списка Избранные, который необходимо отредактировать.3 Нажмите ⇨ и ⬆/⬇, чтобы выбрать канал, который необходимо удалить, затем нажмите .4 Нажмите синюю кнопку для удаления.
Удалить все каналы из текущего списка Избранные	<ol style="list-style-type: none">1 Нажмите синюю кнопку для просмотра пункта Конфигурировать Избранное.2 Нажмите желтую кнопку для выбора списка Избранные для редактирования.3 Нажмите синюю кнопку.4 С помощью кнопок ⇐/⇨ выберите “Да” и нажмите  для подтверждения.

Использование цифрового электронного программного гида

DVB

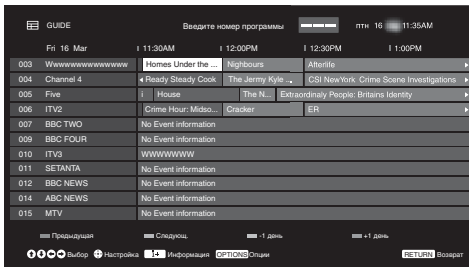

- 1 В цифровом режиме нажмите **GUIDE**.
- 2 Выполните необходимые операции, как показано на следующей таблице или на экране.

Цифровой электронный программный гид

* Данная функция может быть недоступна в некоторых странах/регионах.

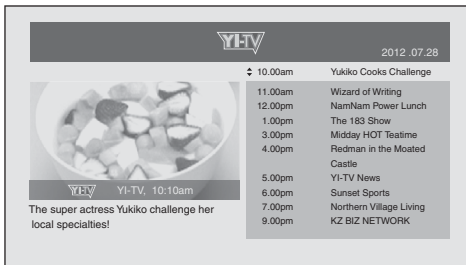

Цифровой электронный программный гид



- Содержимое экрана зависит от станции вещания.

Чтобы	Необходимо
Просмотреть программу	Нажмите $\uparrow/\downarrow/\leftarrow/\rightarrow$, чтобы выбрать программу, или выберите номер программы с помощью цифровой кнопки, затем нажмите \square .
Отключить электронный программный гид	Нажмите кнопку GUIDE .













- Если для программ установлено возрастное ограничение, на экране отобразится запрос PIN-кода. Для получения дополнительной информации см. "Замок от детей" на стр. 42.

Использование функций Меню







Воспроизведение фотографий/ музыки/видео через USB

Вы можете просматривать на своем телевизоре фотографии и воспроизводить музыку/видео, сохраненные на цифровой фотокамере Sony или видеокамере, подключив их к телевизору через USB-кабель, или записанные на запоминающем устройстве USB.

- 1 Подключите к телевизору USB-совместимое устройство.
 - 2 Нажмите кнопку **HOME**.
 - 3 С помощью кнопок / выберите “Фото”, “Музыка” или “Видео”.
 - 4 Откроется миниатюрное изображение файла или папки.
Если обнаружено более одного USB-устройства, нажмите красную кнопку для выбора “Парам. воспр.”, нажмите “Выбор устройства” в списке доступных параметров и нажмите , затем / для выбора USB-устройства и нажмите .
 - 5 Выберите файл или папку с помощью кнопок /, затем нажмите .
После выбора папки выберите требуемый файл и нажмите .
Начнется воспроизведение.
- При подключении устройства USB, когда для параметра “Автозапуск USB” установлено значение “Вкл.” (стр. 44), автоматически отобразится вид миниатюрных изображений последних воспроизведенных файлов фотографий/музыки/видео.

Основные этапы работы с файлами фотографий/музыки/видео

Вы можете управлять подключенными устройствами USB с помощью пульта ДУ телевизора.

Элемент	Описание
 / 	Быстрая перемотка файла назад/вперед при нажатии во время воспроизведения.
 / 	Используется для перехода к началу предыдущего или текущего/следующего файла.
	Используется для начала воспроизведения.
	Используется для приостановки воспроизведения.
	Используется для остановки воспроизведения.

■ Использование параметров воспроизведения

Используйте цветные кнопки для отображения списка, содержащего миниатюрные изображения некоторых меню параметров. Перечисленные параметры отличаются в зависимости от текущего входа и содержимого.

Фото

“Эффекты Слайд-шоу”: выбор эффекта для слайд-шоу.

“Скорость слайд-шоу”: выбор длительности слайд-шоу.

“Произвольно”: воспроизведение файлов в случайном порядке.

“Увеличение”: увеличение изображения (“×1”, “×2” или “×4”)

Музыка

“**Варианты воспр.**”: воспроизведение всех файлов или выбранного файла.

“**Произвольно**”: воспроизведение файлов в случайном порядке.

“**Динамики**”: выбор динамика (стр. 36).

Видео

“**Варианты воспр.**”: воспроизведение всех файлов или выбранного файла.

“**Увеличение**”: увеличение изображения (“×1”, “×2”, “×4” или “Широкоэкранный”)

“**Динамики**”: выбор динамика (стр. 36).

Универсальная

“**Повтор**”: повторное воспроизведение файла.

“**Сортировка**”: изменение порядка файлов

“**Выбор устройства**”: выбор устройства USB.

■ Настройка изображения (видео)

Можно регулировать качество изображения, поступающего с устройства USB.

- 1** Выберите видео.
См. “Воспроизведение фотографий/музыки/видео через USB” (стр. 26).
- 2** Во время воспроизведения нажмите кнопку **OPTIONS**, нажмите \uparrow/\downarrow , чтобы выбрать “Изображение”, затем нажмите $\boxed{+}$.
- 3** Нажмите $\uparrow/\downarrow/\leftarrow/\rightarrow$, чтобы выбрать необходимый параметр, затем нажмите $\boxed{+}$.
- 4** Нажмите $\uparrow/\downarrow/\leftarrow/\rightarrow$, чтобы выполнить настройку, затем нажмите $\boxed{+}$.

■ Воспроизведение фотографий в виде слайд-шоу (Фото)

Фотографии можно воспроизвести в виде слайд-шоу. Можно задать параметры “Эффекты Слайд-шоу” и “Скорость слайд-шоу”.

- 1** Выберите фотографию.
См. “Воспроизведение фотографий/музыки/видео через USB” (стр. 26).
- 2** Нажмите зеленую кнопку в режиме просмотра миниатюрных изображений или нажмите кнопку **OPTIONS** во время отображения фотографии, нажмите \uparrow/\downarrow , чтобы выбрать “Слайд-шоу”, затем нажмите $\boxed{+}$.

Остановка слайд-шоу

Нажмите **RETURN** или **HOME**.

-  • Когда телевизор считывает данные с устройства USB, соблюдайте следующие правила:
 - Не отключайте телевизор.
 - Не отсоединяйте USB-кабель.
 - Не отсоединяйте устройство USB.
 В противном случае данные на устройстве USB могут быть повреждены.
- Компания Sony не несет ответственность за какое-либо повреждение или утерю данных на носителе записи из-за неверной работы телевизора или какого-либо из подключенных к нему устройств.
- Файловая система на устройстве USB поддерживает FAT16, FAT32 и NTFS.
- В некоторых случаях имена файлов и папок могут отображаться некорректно.
- При подключении к телевизору цифровой фотокамеры Sony установите на ней Авто или 3У большой емкости для режима соединения USB. Более подробную информацию о режиме соединения USB см. в инструкции, приложенной к Вашему цифровому фотоаппарату.
- Для получения последней информации об USB-совместимых устройствах посетите следующий веб-сайт: <http://www.sony-asia.com/bravia/flash.html>
- Запоминающее устройство USB должно соответствовать стандартам класса запоминающих устройств USB.
- Если выбранный файл имеет неверные или неполные сведения о контейнере, выполнить воспроизведение будет невозможно.

Видеоформат устройства USB

Расширение	Контейнер	Видеокодек	Аудиокодек
.avi	AVI	Xvid	PCM / MPEG1 Layer1, 2 / MP3 / MPEG2 AAC (2ch) / MPEG4 AAC (2ch) / MPEG4 HE-AAC (2ch) / WMA v8 / Dolby Digital (2ch) / Dolby Digital Plus (2ch)
		MPEG1	
		MPEG2 MP	
		H.264 BP/MP/HP	
		MPEG-4 SP/ASP	
.wmv .asf	ASF	WMV v9	MP3 / WMA v8
		Xvid	
		MPEG-4 SP/ASP	
		VC-1	
.mp4 .mov .3gp	MP4	H.264 BP/MP/HP	MPEG1 Layer1, 2 / MP3 / MPEG2 AAC / MPEG4 AAC / MPEG4 HE-AAC
		MPEG-4 SP/ASP	
		H.263	
.mkv	MKV	H.264 BP/MP/HP	PCM / MPEG1 Layer1, 2 / MP3 / MPEG2 AAC (2ch) / MPEG4 AAC (2ch) / MPEG4 HE-AAC (2ch) / WMA v8 / DTS / Dolby Digital (2ch) / Dolby Digital Plus (2ch)
		MPEG-4 SP/ASP	
		WMV v9	
		VC-1	
.mpg .mpeg .vro .vob	PS	MPEG1	MPEG1 Layer1, 2 / MP3 / Dolby Digital (2ch) / Dolby Digital Plus (2ch) / DTS
		MPEG2 MP	
.ts .m2ts	TS	MPEG2 MP	MPEG1 Layer1, 2 / MP3 / MPEG2 AAC / MPEG4 AAC / MPEG4 HE-AAC / Dolby Digital (2ch) / Dolby Digital Plus (2ch) / DTS
		VC-1	
		H.264 BP/MP/HP	

Формат музыки USB

Расширение	Аудиокодек
.wav	LPCM
.mp3	MP3
.wma	WMA v8

Фотоформат устройства USB

Расширение	Формат изображения
.jpg, .jpeg	JPEG

Поддерживаемые версии: DCF2.0 или EXIF2.21.

 • Воспроизведение указанных выше форматов файлов не гарантируется.

Фоторамка (кроме KDL-46R450A/ 40R450A/ 32R400A)

Можно одновременно просматривать фотографии, слушать музыку или FM-радио, использовать часы и календарь.



Режим фоторамки можно активировать следующими способами:

- 1 Нажмите **HOME**, а затем выберите “Режим фоторамки”.
- 2 При воспроизведении файлов фото/музыки нажмите **OPTIONS** и выберите “Режим фоторамки”.
- 3 При прослушивании FM радио нажмите **OPTIONS** и выберите “Режим фоторамки”.
- 4 Выберите “Выбор изображения”/“Выбор музыки” в меню “Настройки фоторамки”.

В меню Опции можно переключить режим отображения рамки, например, изображение и часы, изображение на весь экран или часы на весь экран.

■ Выбор фото

Фотографии из памяти USB можно выбрать следующими способами:

- 1 Нажмите **HOME** и выберите “Установки”, а затем выберите “Настройка” > “Настройки фоторамки” > “Выбор изображения”. Нажмите **[+]**, чтобы выбрать файл в режиме просмотра миниатюрных изображений.
- 2 В режиме фоторамки нажмите **OPTIONS** > “Выбор изображения”. Нажмите **[+]**, чтобы выбрать файл в режиме просмотра миниатюрных изображений.
- 3 Нажмите **HOME**, а затем выберите “Фото”. При воспроизведении фото нажмите **OPTIONS** > “Режим фоторамки”, чтобы запустить функцию “Фоторамка” с выбранной фотографией.

■ Выбор музыки

Музыкальные файлы из памяти USB можно выбрать следующими способами:

- 1 Нажмите **HOME** и выберите “Установки”, а затем выберите “Настройка” > “Настройки фоторамки” > “Выбор музыки”. Нажмите **[+]**, чтобы выбрать файл в режиме просмотра миниатюрных изображений.
- 2 В режиме фоторамки нажмите **OPTIONS** > “Выбор музыки”. Нажмите **[+]**, чтобы выбрать файл в режиме просмотра миниатюрных изображений.
- 3 Нажмите **HOME**, а затем выберите “Музыка”. При воспроизведении музыки нажмите **OPTIONS** > “Режим фоторамки”, чтобы запустить функцию “Фоторамка” с выбранной музыкой.

■ Выбор режима дисплея

Можно изменить дисплей фоторамки путем выбора параметра “Режим дисплея” (стр. 43).

• Изображение и часы



• Изображение на весь экран



• Часы на весь экран



■ Выбор режима отображения часов

Существует пять режимов отображения календаря.

Если для параметра “Режим дисплея” установлено значение “Изображение и часы”, можно выбрать значение “Календарь”, “Аналоговые часы” или “Цифровые часы”. Если для параметра “Режим дисплея” установлено значение “Часы на весь экран”, можно выбрать значение “Календарь”, “Календарь и часы” или “Часы”.

Дополнительная информация приведена на стр. 43:

- Календарь
- Аналоговые часы
- Цифровые часы

- **Календарь и часы**

- **Часы**

- ✎ • На этом телевизоре не поддерживается функция резервного питания часов от батареек. Поэтому при прерывании электропитания или отключении кабеля питания обязательно снова установите текущую дату и время.

■ **Продолжительность**

Телевизор может работать на протяжении 24 часов без перерыва в режиме фоторамки, после чего он в целях экономии энергии выключится автоматически. Спустя 24 часа использования режима фоторамки не используйте этот режим по меньшей мере один час для предотвращения выгорания панели.

Можно изменить настройку параметра “Продолжительность” в меню “Настройки фоторамки”. Для получения дополнительной информации см. раздел стр. 43.

Для предотвращения выгорания панели положение фотографий, часов и календаря автоматически изменяется каждый час.

Прослушивание FM радио

С помощью телевизора можно прослушивать FM-радиостанции, подключив антенну (стр. 6). Диапазон настройки FM радио составляет 87,5-108,0 МГц.

При первом использовании функции FM-радио нажмите кнопку **HOME**, выберите “FM радио”, затем выполните процедуру “Автонастройка” в меню “Настройка FM радио” (стр. 41).

Чтобы	Необходимо
-------	------------

Перейти в режим FM радио Нажмите **HOME** и выберите “FM радио”.

Выйти из режима FM радио Нажмите кнопку **RETURN** для возврата к предыдущему виду.

Прослушать предварительно настроенные станции

- 1 Перейти в режим FM радио.
- 2 Нажмите **HOME** и выберите “Установки”. Настройте необходимые FM-радиостанции и их метки в меню “Настройка канала” в разделе “Настройка FM радио” (стр. 41).
 - Для перехода в меню “Настр. FM-радио” выберите пункт “Настр. FM-радио” в меню Опции в режиме FM радио.
- 3 Для выхода из меню “Настройка канала” нажмите кнопку **HOME**. Номер выбранной предварительно настроенной FM-радиостанции и метки отобразятся на экране. Для выбора необходимой предварительно настроенной FM-радиостанции нажмите **PROG +/-**.
 - Можно также использовать кнопки 0-9 на пульте ДУ, чтобы напрямую выбрать необходимую предварительно настроенную FM-радиостанцию.

Прослушать не настроенные предварительно станции

- 1 Перейти в режим FM радио.
- 2 С помощью кнопок \leftarrow/\rightarrow выполните ручной поиск необходимой FM-радиостанции. Будет выполнен поиск, при обнаружении следующей доступной станции поиск будет приостановлен.
 - Поиск необходимой частоты FM можно также выполнить вручную с помощью кнопок \leftarrow/\rightarrow . Найденную радиочастоту можно прослушивать лишь временно и невозможно сохранить в память.
 - При отображении сообщения “Настройте FM радио.” откройте меню “Настройка канала” и выберите пункт “Настройка FM радио” для предварительной настройки необходимых FM-радиостанций (стр. 41).

Отобразить фоторамку во время прослушивания FM-радио (кроме KDL-46R450A/40R450A/32R400A)

- 1 Нажмите **OPTIONS** для выбора параметра “Режим фоторамки”, затем нажмите **[+]**.
- 2 См. пункт “Фоторамка” (стр. 29) для выбора фотографии или параметра “Режим дисплея”.
 - Изображение BRAVIA будет отображаться, если устройство USB не подключено.

Снизить потребляемую мощность в режиме FM радио

- 1 Нажмите **OPTIONS** и выберите “Энергосбережение”. Выберите необходимые параметры и нажмите **[+]**.
 - Для перехода в меню “Энергосбережение” можно также выбрать режим “Эко” в меню параметров (стр. 46).
- 2 Для выхода из режима “Откл. изобр.” нажмите любую кнопку на пульте ДУ, за исключением \leftarrow **+/-** или \boxtimes .

- Если при прослушивании станции слышны помехи, то качество звука можно улучшить с помощью кнопки \leftarrow/\rightarrow .
- Если в FM-стереопрограмме имеются атмосферные помехи, нажимайте кнопку **AUDIO**, пока на экране не отобразится значение “Моно”. Стереозвук будет отключен, однако помехи будут устранены.
- Если активно подключение к кабельному телевидению, то, возможно, не удастся принять сигнал FM-радио.

Использование синхронизации BRAVIA с функцией управления Sync BRAVIA

Функция управления Sync BRAVIA позволяет телевизору осуществлять связь с подключенными к нему устройствами (совместимыми с этой функцией) с помощью спецификации HDMI CEC (Consumer Electronics Control). Например, подключив оборудование Sony, совместимое с функцией управления Sync BRAVIA (с помощью кабелей HDMI/MHL), можно выполнять совместное управление всей системой.

Обязательно проверьте правильность подключения оборудования и выполните все необходимые настройки.

Управление Sync BRAVIA

- Автоматически выключает подключенное к телевизору устройство при его переводе в режим ожидания с помощью пульта ДУ.
- Автоматически включает телевизор и выбирает соответствующий вход при начале воспроизведения на одном из подключенных устройств (за исключением режима MHL).
- Если Вы включите подключенную к телевизору аудиосистему при включенном телевизоре, автоматически будет выполнено переключение, вследствие которого воспроизведение звука станет выполняться не динамиками ТВ, а аудиосистемой.
- Позволяет регулировать громкость (\triangleleft +/-) и отключать звук (🔇) подключенной аудиосистемы.
- Вы можете управлять подключенными устройствами Sony, имеющими логотип BRAVIA Sync, с помощью пульта ДУ телевизора. Возможные действия с кнопками BRAVIA Sync см. стр. 13.
 - Информацию о доступном управлении см. в инструкции на внешнее устройство.
- Если параметр “Управление Sync BRAVIA” на телевизоре имеет значение “Вкл.”, то параметр “Управление Sync BRAVIA” подключенного устройства автоматически меняется на “Вкл.”

■ Настройка параметров управления Sync BRAVIA

Настройки управления Sync BRAVIA должны быть выполнены как на телевизоре, так и на подключенных к нему устройствах. О соответствующих настройках телевизора см. “Настройки Sync BRAVIA” (стр. 45). О настройке подключенных устройств см. их инструкции по эксплуатации.

Настройка параметров

- Число настраиваемых параметров зависит от ситуации. Недоступные параметры изображаются серым цветом или не выводятся на экран.

Изображение

Режим изображ.	Задаёт режим изображения. Доступные для выбора параметры зависят от параметра “Выбор сцены”. “ Яркий ”: увеличивает контрастность и резкость изображения. “ Стандартный ”: служит для получения стандартного изображения. Рекомендуется для домашнего просмотра. “ Индивидуальный ”: позволяет сохранять предпочтительные настройки. “ Кинотеатр ”: для просмотра фильмов. Подходит для обстановки, напоминающей кинотеатр. “ Графика ”: Оптимизация качества изображения для просмотра графики.
-----------------------	----------------------------------------------------------------------------------------------------------------------------------------------------------------------------------------------------------------------------------------------------------------------------------------------------------------------------------------------------------------------------------------------------------------------------------------------------------------------------------------------------------------------------------------------------

Режим выбора сцены

Нажмите **OPTIONS** и выберите меню “Выбор сцены”. При выборе необходимого параметра сцены автоматически устанавливаются оптимальные значения качества звука и изображения для выбранной сцены. Число доступных для выбора параметров может отличаться. Недоступные параметры изображаются серым цветом.

“**Авто**”: Обеспечивает оптимальное качество изображения и звука, автоматически подстраивающееся под источник входного сигнала. Наличие эффектов зависит от подключенного оборудования.

“**Универсальная**”: Текущие пользовательские настройки.

“**Музыка**”: Обеспечивает динамичный и чистый звук, создающий эффект присутствия в концертном зале.

“**Кино**”: Обеспечивает изображение и динамический звук, создающие эффект присутствия в кинотеатре.

“**Игра**”: Обеспечивает качество изображения и звука, позволяющее получить от видеоигры максимум удовольствия.









“**Графика**”: Обеспечивает четкое детальное изображение, что снижает усталость при длительном просмотре.

“**Спорт**”: Обеспечивает реалистичное изображение и окружающий звук, создающие эффект присутствия на стадионе.

Сброс	Служит для возврата всех настроек параметра “Изображение” к заводским предустановкам, за исключением “Режим изображ.”.
Подсветка	Служит для настройки яркости подсветки.
Изображение	Служит для увеличения или уменьшения контрастности изображения.
Яркость	Позволяет сделать изображение более ярким или темным.
Цветность	Служит для увеличения или уменьшения интенсивности цвета.
Оттенок	Служит для усиления или ослабления зеленых и красных тонов.  • При просмотре ТВ-программ или сигнала с видеовхода параметр “Оттенок” работает только в системе цветного телевидения NTSC.
Резкость	Позволяет делать изображение более резким или мягким.
Цветовой тон	Позволяет настроить оттенки белого на изображении. “ Холодный ”: придает белым цветам голубой оттенок. “ Нейтральный ”: придает белым цветам нейтральный оттенок. “ Теплый ”: придает белым цветам красный оттенок.



Шумопонижение	Этот параметр уменьшает помехи (снег) на изображении при приеме слабого телевизионного сигнала.
MPEG шумопонижение	Уменьшает помехи на изображении при просмотре видеоизображения, сжатого по алгоритму MPEG.
Фильм	<p>Обеспечивает улучшенное движение изображения при воспроизведении изображения BD (Blu-ray Disc), DVD или видеомagneтофона на пленке, снижая размытость и зернистость изображения. Выберите “Авто” для воспроизведения исходного изображения без изменений.</p> <p> • Если изображение содержит неправильные сигналы или слишком много шумов, параметр “Фильм” будет автоматически отключен, даже если выбран параметр “Авто”.</p>
Доп. установки	<p>Позволяет более подробно настроить параметры пункта “Изображение”. Эти установки недоступны, если для параметра “Режим изображ.” установлено значение “Яркий”.</p> <p>“Сброс”: служит для возврата всех дополнительных настроек к заводским предустановкам.</p> <p>“Доп. улучш. контраста”: автоматически регулирует значение параметров “Подсветка” и “Изображение” в оптимальном соответствии с яркостью экрана. Эта настройка особо эффективна для эпизодов с темным изображением, поскольку увеличивает контрастность деталей темных изображений.</p> <p>“Корректор черного”: увеличивает интенсивность черного цвета на изображении, повышая контрастность.</p> <p>“Гамма”: служит для регулировки баланса ярких и темных участков изображения.</p> <p>“Ярко-белый цвет”: служит для насыщения белых оттенков.</p> <p>“Живые цвета”: делает цвета более яркими.</p> <p>“Режим LED Motion”: уменьшение размытости при просмотре фильмов путем регулирования светодиодного источника подсветки (при этом уменьшается яркость).</p>
Установки Интеллект. Изображение Плюс	<p>“Интел. Изобр. Плюс”</p> <p>Служит для улучшения качества изображения при просмотре ТВ-программы или сигнала с видеовхода. Доступные для выбора параметры зависят от параметра “Выбор сцены”.</p> <p>“Индик.уровня сигн.”</p> <p>Служит для включения/выключения функции “Индик.уровня сигн.”. Если установлено значение “Вкл.”, то при выборе канала или видеовхода отображается строка с уровнем сигнала.</p> <p>“Оптимиз. изображения”</p> <p>Позволяет изменять изображение в соответствии с предпочтительными настройками.</p> <p>“Четкий”: придает изображению резкость, повышая его зашумленность.</p> <p>“Плавн.”: придает изображению размытость, понижая его зашумленность.</p>

Звук

Режим звука	Задаёт режим звука. “ Стандартный ”: служит для получения стандартного звучания. “ Музыка ”: обеспечивает эффекты окружающего звука, имитирующие акустику концертного зала. “ Кинотеатр ”: обеспечивает эффекты окружающего звука на уровне высококачественных аудиосистем, устанавливаемых в кинотеатрах. “ Игра ”: обеспечивает эффекты окружающего звука, повышающие реалистичность звуков игры. “ Спорт ”: обеспечивает эффекты окружающего звука, имитирующие акустику арены во время спортивных соревнований.
Сброс	Выполняется сброс всех настроек параметра “Звук” с установкой заводских настроек, за исключением “Режим звука”, “Двухканальный звук”, “Динамики”, “Линейный выход звука” и “Доп. установки”.
Эквалайзер	Служит для регулировки настроек частот. С помощью кнопок   выберите необходимую частоту звука, затем с помощью кнопок   настройте параметры и нажмите  . Изменённые настройки применяются после выбора параметров “Режим звука”. Выберите “Сброс” для восстановления оригинальных настроек параметра “Эквалайзер”.  • Настройка высокой частоты влияет на звучание в диапазоне высоких частот, а настройка низкой частоты — в диапазоне низких частот.
Звуковой бустер	Усиливает звучание, акцентируя нижние частоты.
Отчетливость речи	Повышает отчетливость голоса.
Имитация стерео	Добавляет эффекты окружающего звука к программам, идущим в режиме моно.
Интеллект. рег. громк.	Сокращает различие в уровне звука между программами и рекламой (например, звук в рекламных роликах обычно бывает громче, чем в других программах).
Баланс	Позволяет регулировать баланс звука между левым и правым динамиком.
Коррекция громкости	Корректирует уровень громкости текущего входа по отношению к другим входам.
Двухканальный звук	Этот параметр позволяет задавать звук, который должен воспроизводиться через динамики, при стереотрансляции или трансляции на двух языках. “ Сtereo ”/“ Моно ”: для стереотрансляций. “ Основной ”/“ Дополнительный ”/“ Моно ”: для двуязычных трансляций выберите значение “Основной” для воспроизведения звукового канала 1, “Дополнительный” – для звукового канала 2 или “Моно” для воспроизведения монофонического канала, если таковой имеется.  • Если сигнал очень слабый, то звук автоматически переключается на монофонический режим. • Если при приеме программы NICAM слышны помехи стереозвучания, то выберите значение “Моно”. Звук станет монофоническим, но помехи уменьшатся. • Настройка “Двухканальный звук” сохраняется в памяти для каждой программы. • При установке значения “Моно” не удастся принимать стереосигнал трансляции.  • Если выбрано подключенное к телевизору внешнее устройство, установите для параметра “Двухканальный звук” значение “Сtereo”, “Основной” или “Дополнительный”. Тем не менее при выборе внешнего оборудования, подключенного к гнезду HDMI (кроме HDMI 1), устанавливается значение “Сtereo”.

Динамики	<p>“Динамики ТВ”: включает и выводит звук телевизора через динамики ТВ.</p> <p>“Аудиосистема”: выключает динамики телевизора и обеспечивает вывод звукового сигнала телевизора через внешнее аудиооборудование, подключенное к выходным аудиоразъемам/гнездам на телевизоре. Соответственно настроив функцию управления Sync BRAVIA, можно также включать подключенные к телевизору устройства, совместимые с функцией управления Sync BRAVIA.</p>
Линейный выход звука	<p>“Регулируемый”: выходной уровень громкости внешней аудиосистемы можно регулировать с помощью пульта ДУ телевизора.</p> <p>“Постоянный”: фиксированные параметры аудиовыхода телевизора. Используйте ручки управления Вашей аудиосистемы для регулировки громкости (и других параметров аудиосигнала).</p>
Доп. установки	<p>“Динамический диапазон”: компенсирует разницу в уровне звука между различными каналами (только для аудио Dolby Digital).</p> <p> • Эффект может не работать или может отличаться в зависимости от программы вне зависимости от настройки параметра “Динамический диапазон”.</p> <p>“Цифровой аудиовыход”: позволяет установить аудиосигнал из разъема DIGITAL AUDIO OUT (OPTICAL) телевизора. Установите параметр “Авто” при подключении оборудования, совместимого с Dolby Digital. Установите параметр “PCM” при подключении оборудования, не совместимого с Dolby Digital.</p> <p>“Режим сведения каналов”: позволяет установить способ понижающего микширования числа каналов с нескольких каналов звука до двух.</p> <ul style="list-style-type: none"> • “Окруж. звук”: обеспечивает эффект “звук вокруг”. • “Стереo”: обеспечивает вывод стереозвука.

Управление экраном

Широкоэкранный режим	<p>Дополнительную информацию о режиме широкоэкрannого изображения см. на см. стр. 15.</p>
Авторастяжение	<p>Служит для автоматического изменения режима широкоэкрannого изображения в соответствии с входным сигналом от внешнего оборудования. Чтобы сохранить установленное ранее значение, выберите “Выкл.”.</p> <p> • Параметр “Авторастяжение” доступен только при просмотре программ через видеовход, HDMI/MHL и компонентный вход в форматах 480i или 576i.</p> <p> • Даже если для параметра “Авторастяжение” установлено значение “Вкл.” или “Выкл.”, то можно всегда изменить формат экрана, нажимая кнопку .</p>
4:3 по умолч.	<p>Служит для выбора режима экрана по умолчанию, который используется для трансляций в формате 4:3.</p> <p>“Оптимальный”: служит для растягивания изображения формата 4:3 для заполнения экрана формата 16:9, по мере возможности сохраняя качество оригинала.</p> <p>“4:3”: служит для отображения традиционных трансляций в формате 4:3 с правильными пропорциями.</p> <p>“Выкл.”: служит для сохранения текущего значения “Широкоэкранный режим” при изменении канала или входного сигнала.</p>
Авто Обл. отображения	<p>“Вкл.”: автоматически регулирует область экрана в соответствии с воспроизводимым изображением.</p> <p>“Выкл.”: отключение “Авто Обл. отображения”. Выберите один из параметров меню “Обл. отображения”.</p>

Обл. отображения	<p>Служит для настройки области изображения.</p> <p>“Макс. разрешение”: отображение изображения для источников 1080/50i, 1080/60i, 1080/50p и 1080/60p (только HDMI/MHL или компонентный вход) или источников 1080/24p (только вход HDMI/MHL) в оригинальном размере. (Доступные параметры зависят от модели телевизора.)</p> <p>“+1”: воспроизводит изображение с исходным размером.</p> <p>“Нормальная”: воспроизводит изображение в рекомендуемом размере.</p> <p>“-1”: увеличивает изображение, чтобы его края выходили за границы видимой области экрана.</p>
Сдвиг по горизонтали	<p>Позволяет настроить горизонтальное положение изображения, если для параметра “Широкоэкранный режим” установлено значение “Оптимальный” или “Увеличенный”.</p>
Сдвиг по вертикали	<p>Позволяет настроить вертикальное положение изображения, если для параметра “Широкоэкранный режим” установлено значение “Оптимальный” или “Увеличенный”.</p>
Установки ПК	<p>“Широкоэкранный режим”</p> <p>Служит для выбора режима экрана для отображения входного сигнала с компьютера, см. стр. 15.</p> <p>“Сброс”</p> <p>Служит для возврата всех настроек “Установки ПК” к заводским предустановкам, за исключением “Широкоэкранный режим”.</p> <p>“Сдвиг по горизонтали”</p> <p>Позволяет настроить горизонтальное положение изображения.</p> <p>“Сдвиг по вертикали”</p> <p>Позволяет отрегулировать положение изображения по вертикали.</p>

**Характеристики входных сигналов ПК для подключения HDMI IN 1 и 2/MHL
Для KDL-46R470A/46R450A/40R470A/40R450A**

Сигналы	Горизонтальный (в пикселях)	Строк по вертикали	Горизонтальная частота (кГц)	Вертикальная частота (Гц)	Стандартный
VGA	640	480	31,5	60	VGA
SVGA	800	600	37,9	60	Директивы VESA
XGA	1024	768	48,4	60	Директивы VESA
WXGA	1280	768	47,4	60	VESA
WXGA	1280	768	47,8	60	VESA
WXGA	1360	768	47,7	60	VESA
SXGA	1280	1024	64	60	VESA
HDTV*	1920	1080	67,5	60	EIA

* Синхронизация 1080р при применении ко входу HDMI/MHL будет считаться синхронизацией видео, а не синхронизацией ПК.

Для KDL-32R420A/32R400A

Сигналы	Горизонтальный (в пикселях)	Строк по вертикали	Горизонтальная частота (кГц)	Вертикальная частота (Гц)	Стандартный
VGA	640	480	31,5	60	VGA
SVGA	800	600	37,9	60	Директивы VESA
XGA	1024	768	48,4	60	Директивы VESA
WXGA	1280	768	47,4	60	VESA
WXGA	1280	768	47,8	60	VESA
WXGA	1360	768	47,7	60	VESA

Настр. аналоговых каналов

“Автонастр.аналог.станций”









Служит для настройки на все доступные аналоговые каналы. Обычно выполнять данную операцию не требуется, поскольку каналы уже были настроены при первой установке телевизора. Однако этот параметр позволяет заново повторить процесс (например, настроить телевизор после переезда или найти новые каналы, появившиеся в эфире).

“Руч. настр. прогр.”

Перед выбором “Метка”/“АПЧ”/“Аудиофильтр”/“Пропуск”/“Система цвета” с помощью кнопок **PROG +/-** выберите номер программы для требуемого канала. Не удастся выбрать номер программы, для которой установлено значение “Пропуск” (стр. 39).

“Программа”/“Система ТВ”/“Частота”

Позволяет выполнить ручную настройку каналов.



- 1 Выберите “Программа”, затем нажмите .
- 2 С помощью кнопок , выберите номер программы, которую требуется настроить вручную (если настраивается видеомаягнитофон, выберите канал 0), затем нажмите **RETURN**.
- 3 С помощью кнопок , выберите “Система ТВ”, затем нажмите .
- 4 С помощью кнопок , укажите диапазон частот (“MB 1”, “MB 3” или “UHF”), затем нажмите .
- 5 Выполните настройку каналов следующим образом:
Нажмите  для поиска следующего доступного канала. При нахождении какого-либо канала поиск останавливается. Для продолжения поиска нажмите .

Повторите вышеописанную процедуру, чтобы установить вручную другие каналы.



“Метка”

Этот параметр позволяет Вам присвоить каналу любое имя, содержащее не более семи символов (букв или цифр).

Ввод символов:

- 1 С помощью кнопок , выберите нужную букву или цифру (“_” для ввода пробела), затем нажмите кнопку .

Если Вы ввели неверный символ

С помощью кнопок  выберите неверно введенный символ. Затем с помощью кнопок  выберите нужный символ.

- 2 Повторяйте процедуру, описанную в шаге 1, до завершения ввода имени, затем нажмите .

“АПЧ”

Служит для точной ручной настройки выбранного канала. При установке для этого параметра значения “Вкл.” точная настройка выполняется автоматически.

“Аудиофильтр”

Эта опция позволяет улучшить качество звука для отдельных каналов в случае его искажения при трансляции в режиме моно в системах ТВ “B/G”, “I” и “D/K”.

- При установке значения “Слаб.”/“Сильн.” не удастся принимать стерео- или двухканальный звук.

“Пропуск”

Этот параметр позволяет пропускать неиспользуемые каналы при выборе каналов с помощью кнопок **PROG +/-**. (Пропущенный канал можно выбрать с помощью цифровых кнопок.)

“Система цвета”

Служит для выбора системы цветного телевидения (“Авто”, “PAL”, “SECAM”, “NTSC3.58”, “NTSC4.43” или “PAL60”) в соответствии с каналом.

“Уровень сигнала”

Служит для отображения уровня сигнала просматриваемой в настоящее время программы.

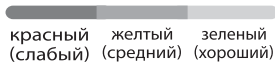

“Сортировка прогр.”

Этот параметр позволяет изменить порядок расположения каналов, сохраненных в памяти телевизора.

- 1 С помощью кнопок \uparrow/\downarrow выберите канал, который Вы хотите переместить в новое положение, затем нажмите кнопку $\boxed{+}$.
- 2 С помощью кнопок \uparrow/\downarrow выберите новое положение Вашего канала, затем нажмите кнопку $\boxed{+}$.

Цифровая конфигурация

“Цифровая настройка”

• “Автопоиск цифр. станций”:

Служит для настройки на все доступные цифровые каналы. Этот параметр позволяет заново настроить телевизор после переезда или найти новые каналы, появившиеся в эфире. Нажмите $\boxed{+}$.

• “Диапазон автонастройки”:

- “Стандартный”: поиск всех доступных каналов в регионе/стране.
- “Полный”: поиск всех доступных каналов вне зависимости от региона/страны.

• Вы можете выполнить “Автопоиск цифр. станций” после смены места жительства, изменения поставщика услуг или поиска новых каналов, появившихся в эфире.

• “Редакт. списка программ”:

Позволяет удалить цифровые каналы, сохраненные в памяти телевизора, а также изменить их порядок.

- 1 С помощью кнопок \uparrow/\downarrow выберите канал, который вы хотите удалить или переместить в новое положение. Нажмите числовые кнопки для ввода трехзначного номера канала трансляции.
- 2 Удалите или измените порядок цифровых каналов следующим образом:

Удаление цифрового канала

Нажмите $\boxed{+}$. После отображения сообщения с подтверждением нажмите \leftarrow для выбора “Да”, затем нажмите $\boxed{+}$.

Изменение порядка цифровых каналов

Нажмите \rightleftarrows , затем нажмите \uparrow/\downarrow для выбора нового положения канала и выберите \leftarrow .

3 Нажмите RETURN.

• “Руч. поиск цифр. станций”:

Позволяет настроить цифровые каналы вручную.

- 1 Выберите “Тип сканирования”, нажмите “Канал” или “Частота”.
- 2 Настройте другие элементы соответствующим образом.
- 3 Выберите “Сканировать вверх” или “Сканировать вниз”, затем выполните настройку вручную.
- 4 После того, как доступные каналы будут найдены, выберите “Да” или “Нет”.

5 Выберите “Да”, чтобы сохранить программу. На экране отобразится сообщение “Продолжить сканирование?” При выборе пункта “Да” продолжится поиск следующего канала/частоты. При выборе пункта “Нет” отобразится предыдущий экран.

- Руч. поиск цифр. станций кабельного вещания доступен только при наличии цифровых кабельных услуг и выполняется с помощью полного сканирования DVB-C.

“Настройка субтитров”

- **“Установка субтитров”**: при выборе параметра “Для людей с наруш. слуха” вместе с субтитрами могут отображаться визуальные подсказки (если ТВ-каналы предоставляют такую информацию).
- **“Основной язык”**: выбор основного языка субтитров.
- **“Дополнительный язык”**: выбор дополнительного языка субтитров.

“Настройка звука”

- **“Тип аудио”**: переключение вещания в режим для людей с нарушением слуха, если выбран параметр “Для людей с наруш. слуха”.
- **“Основной язык”**: выбор языка субтитров для программы. Некоторые цифровые каналы поддерживают вещание на нескольких языках.
- **“Дополнительный язык”**: выбор дополнительного языка субтитров для программы. Некоторые цифровые каналы поддерживают вещание на нескольких языках.
- **“Аудио описание”**: предоставляет аудио описание визуальной информации, если ТВ-канал поддерживает предоставление такой информации.
- **“Уровень микширования”**: позволяет регулировать уровни вывода основного звука телевизора и аудио описания.
-  Данный параметр доступен только если для параметра “Аудио описание” установлено значение “Вкл.”.
- **“Уровень звука MPEG”**: позволяет регулировать уровень звука MPEG.

“Техн. конфигурация”

- **“Авт. обновление станций”**: позволяет телевизору обнаруживать и сохранять услуги, когда они становятся доступными.
- **“Системная информация”**: отображает текущую версию программного обеспечения и уровень сигнала.
- **“Авт. замена станции”**: выберите “Вкл.”, чтобы автоматически изменять канал, когда телевещательная компания меняет трансляцию просматриваемой программы на другой канал.

Настройка FM радио Предустановка 30 FM-радиостанций, которые находятся в зоне приема.



“Автонастройка”

Позволяет автоматически настроить и сохранить все доступные каналы.

- 1 Выберите “Автонастройка”, затем нажмите .
- 2 Выберите “ОК”, чтобы автоматически настроить все доступные каналы.

“Настр. FM-радио”

Ручная настройка и сохранение всех доступных каналов сразу.

- 1 С помощью кнопок / выберите необходимое положение FM-радиостанции, затем нажмите .

2 С помощью кнопок \uparrow/\downarrow выполните поиск FM-радиостанций. Поиск останавливается автоматически после настройки станции. Если при прослушивании станции слышны помехи, то можно улучшить качество звука с помощью кнопок \leftarrow/\rightarrow . Нажмите $\boxed{+}$ для сохранения FM-радиостанции.

Можно изменить метку FM-радиостанции. С помощью кнопок \uparrow/\downarrow выберите буквенно-цифровые символы для метки, затем нажмите $\boxed{+}$. Повторите шаги 1-2 для предварительной настройки других FM-радиостанций.

- Чтобы включить эту функцию, перейдите в режим FM радио с помощью кнопки Дом (Меню) (стр. 22), предварительно настройте необходимые FM-радиостанции в соответствии с указанными выше инструкциями.

Замок от детей

PIN код	Служит для настройки блокировки канала или внешнего входа на телевизоре. Для ввода четырехзначного PIN кода воспользуйтесь кнопками 0-9 на пульте ДУ.
Смена PIN кода	Выберите для смены PIN кода.
Родительская оценка	За исключением моделей для Австралии и Новой Зеландии: позволяет установить возрастные ограничения на просмотр. Для просмотра программ, предназначенных для возраста, превышающего указанный, введите правильный PIN код. Модели для Австралии и Новой Зеландии: позволяет установить уровень родительского контроля. Программы, превышающие установленный уровень контроля, можно просмотреть только после ввода правильного PIN кода.

Модели для Австралии

Уровень	Функция
Блокир. все	Для просмотра всех программ требуется пароль.
G и выше	Для блокировки программ уровня “Универсальная” и выше.
PG и выше	Для блокировки программ уровня “Родительский контроль” и выше.
M и выше	Для блокировки программ уровня “Для старшего возраста” и выше.
MA и выше	Для блокировки программ уровня “Для взрослых” и выше.
AV и выше	Для блокировки программ уровня “Для взрослых/Насилие” и выше.
R и выше	Для блокировки программ уровня “Запрещенная” и выше.
Без блокировки	Для просмотра программ пароль не требуется.

Модели для Новой Зеландии

Уровень	Функция
Блокир. все	Для просмотра всех программ требуется пароль.
G и выше	Для блокировки программ уровня “Универсальная” и выше.
PGR и выше	Для блокировки программ уровня “Рекомендация родительского контроля” и выше.

АО и выше	Для блокировки программ уровня “Только для взрослых” и выше.
Без блокировки	Для просмотра программ пароль не требуется.

Блокировка входа Служит для блокировки просмотра внешнего входа.
Для просмотра заблокированного внешнего входа выберите пункт “Разблокировка”.

- Ввод правильного PIN кода для заблокированного канала или внешнего входа временно отключает функцию “Замок от детей”. Для возобновления работы функции “Замок от детей” выключите и включите телевизор.
- В случае утери PIN кода см. стр. 53.

Настройка

Настройки фоторамки (кроме KDL-46R450A/40R450A/32R400A)

“Режим дисплея”

Позволяет выбрать режим дисплея. Выберите “Изображение и часы”, “Изображение на весь экран” или “Часы на весь экран”. См. стр. 29.

“Отображение часов”

Позволяет выбрать режим отображения часов. Выберите “Календарь”, “Аналоговые часы”, “Цифровые часы”, “Календарь и часы” и “Часы”. Если для параметра “Режим дисплея” установлено значение “Изображение и часы”, можно выбрать значение “Календарь”, “Аналоговые часы” или “Цифровые часы”. Если для параметра “Режим дисплея” установлено значение “Часы на весь экран”, можно выбрать значение “Календарь”, “Календарь и часы” или “Часы”. Параметры “Календарь и часы” и “Часы” можно отобразить только в том случае, если для параметра “Режим дисплея” установлено значение “Часы на весь экран”.

“Аудио приложение”

FM радио: с помощью этой функции можно слушать FM радио.

Музыка: с помощью этой функции можно воспроизводить музыкальные файлы.

Выкл.: позволяет выключить музыку.

“Выбор изображения”

Выбор изображения.

“Выбор музыки”

Выбор музыки.

“Настройки слайдшоу”

Слайд-шоу: позволяет воспроизводить фотографии в виде слайд-шоу.

Одно изображение: позволяет отобразить только одну фотографию.

“Настр.воспр. музыки”

Все дорожки: позволяет воспроизвести все музыкальные дорожки.









Одна дорожка: позволяет воспроизвести одну музыкальную дорожку.

“Продолжительность”

Позволяет выбрать интервал времени (“1 ч”, “2 ч”, “4 ч” или “24 ч”), по истечении которого телевизор автоматически переходит в режим ожидания.

“Первый день недели”

Установите значение “Воскресенье” или “Понедельник” в качестве первого дня календаря.

Автозапуск USB	<p>Просмотр миниатюрных изображений последних воспроизведенных файлов фотографий/музыки/видео начнется автоматически после включения телевизора и подключения к его порту USB устройства USB и его включения.</p>
Часы/Таймеры	<p>“Таймер сна”</p> <p>Установите время в минутах (“Выкл.”, “15”, “30”, “45”, “60”, “90” или “120”), через которое произойдет автоматическое выключение телевизора.</p> <p>“Таймер включения”</p> <p>Позволяет вывести телевизор из режима ожидания в установленное время, при этом он будет настроен на требуемый канал, вход или режим фоторамки. Перед использованием функции обязательно установите правильное текущее время.</p> <p>“Устан. часов”</p> <p>За исключением моделей для Австралии и Новой Зеландии: Если для параметра выбрано значение “Авто”, текущее время будет настроено автоматически, если телевизор получает информацию о времени с помощью цифрового сигнала трансляции. Если текущее время не принимается с цифрового сигнала вещания, выберите “Вручную” и нажмите “Дата”, чтобы установить дату, а затем выберите “Время”, чтобы установить время. Вы можете выбрать параметр “Смещ. врем.” только если для пункта “Устан. часов” выбран параметр “Авто”.</p> <p>Модели для Австралии и Новой Зеландии: Текущее время устанавливается автоматически, если телевизор получает информацию о времени с помощью сигнала цифровой трансляции. Если информация о времени не может быть получена с помощью сигнала трансляции, вы не сможете изменить время вручную. Выберите “Дата”, чтобы установить дату, затем выберите “Время”, чтобы установить время.</p> <p> • Если информация о времени может быть получена с помощью сигнала трансляции, вы не сможете изменить время вручную.</p>
Автозапуск	<p>Служит для запуска процедуры первоначальной настройки (стр. 8). Этот параметр позволяет заново настроить телевизор после переезда или найти новые каналы, появившиеся в эфире.</p>
Язык / Language	<p>Этот параметр позволяет выбрать язык, на котором меню выводятся на экран.</p>
Загрузочный логотип	<p>Выберите “Вкл.” для отображения логотипа при включении телевизора. Выберите “Выкл.”, чтобы отключить его.</p>
Настройка AV	<p>“Метки оборудования”</p> <p>Присвоение имени внешнему оборудованию. Выбирайте значение “Авто”, чтобы отображать имена только при подключении устройства, или значение “Всегда”, чтобы отображать их независимо от состояния подключения.</p> <p>Создание меток: позволяет использовать предварительно установленные метки для присваивания имени подключенному оборудованию.</p> <p>“Изм.”: создание собственной метки.</p> <p>“Видео/Компонент вход”</p> <p>Выберите “Авто”, чтобы телевизор обнаруживал подключение и переключался на компонентное видеогнездо  или видеогнездо , при подключении видеогнезда  или .</p> <p> • Одновременное использование компонентного видеогнезда  и видеогнезда  невозможно.</p> <p>“Наушники/Линейный выход звука”</p> <p>Установка вывода звука на наушники или внешнюю аудиосистему, подключенные к телевизору. При выборе значения “Линейный выход звука” отключите наушники от телевизора.</p>

Настройки Sync BRAVIA

Позволяет телевизору осуществлять связь с устройствами, совместимыми с функцией управления Sync BRAVIA и подключенными к гнездам HDMI/MHL на телевизоре. Обратите внимание, что настройки связи необходимо производить также и на подключенных устройствах.

“Управление Sync BRAVIA”

Определяет, связывать ли управление телевизором с управлением подключенными устройствами, совместимыми с функцией управления Sync BRAVIA. При установке для этого параметра значения “Вкл.” открывается доступ к следующим функциям.

При подключении специального оборудования Sony, совместимого с функцией управления Sync BRAVIA, эта настройка автоматически применяется к подключенному оборудованию при установке для параметра “Управление Sync BRAVIA” значения “Вкл.” на телевизоре.

“Автовыкл. устройств”

При установке для этого параметра значения “Вкл.” подключенное устройство, совместимое с функцией управления Sync BRAVIA, отключается при выключении телевизора с помощью пульта ДУ.

“Автовключение ТВ”

Если установлено значение “Вкл.”, телевизор включается одновременно с подключенным устройством, совместимым с функцией управления Sync BRAVIA (кроме режима MHL).

“Автоизм. вход. сигнала (MHL)”

Если для данного параметра установлено значение “Вкл.”, устройство MHL автоматически переключится на вход MHL.

Если телевизор находится в режиме ожидания, автоматическое переключение выполнено не будет. Выберите “Выкл.”, чтобы отключить его.

“Список устр-в Sync BRAVIA”

Отображается список подключенного оборудования, совместимого с функцией управления Sync BRAVIA.

Выберите “Активировать” для обновления списка “Список устр-в Sync BRAVIA”.

“Кнопки упр. устройством”

Для управления подключенным оборудованием выберите функции кнопок пульта ДУ телевизора.

“Нет”:
отключение управления с помощью пульта ДУ телевизора.

“Стандартные”:
для базовых операций, например навигации (вверх, вниз, влево или вправо и т. д.).

“Кнопки настройки”:
для базовых операций и управления кнопками каналов, например **PROG +/-** или **(0-9)** и т. д. Эта функция полезна при управлении тюнером или телеприставкой и т. д. с помощью пульта ДУ.

“Кнопки меню”:
для базовых операций и операций кнопок **HOME/OPTIONS**. Эта функция полезна при выборе меню проигрывателя дисков Blu-ray и т. д. с помощью пульта ДУ.

“Кнопки настр. и меню”:
для базовых операций и управления кнопками каналов, например **HOME/OPTIONS**.

- Функцию “Управление Sync BRAVIA” не удастся использовать, если управление телевизором связано с управлением аудиосистемой, совместимой с функцией управления Sync BRAVIA.
- Некоторое оборудование с функцией “Управление Sync BRAVIA” не поддерживает функцию “Управление устройством”.

Автоматическая загрузка ПО

Выберите “Вкл.” для автоматической загрузки ПО. Выберите “Выкл.”, чтобы отключить его.

Сведения об изделии

Выводит на экран информацию о Вашем телевизоре.

Заводские настройки	Сброс всех настроек с установкой заводских настроек. По завершении этого процесса отображается экран начальной настройки.  • В это время (на эту операцию уходит около 30 секунд) не выключайте телевизор и не нажимайте никакие кнопки.
----------------------------	------------------------------------------------------------------------------------------------------------------------------------------------------------------------------------------------------------------------------------------------------------------------------------------------------------------------------

Эко

Сброс	Выполняется сброс текущих установок Эко до значений по умолчанию.
Энергосбережение	Уменьшает потребление энергии телевизором посредством регулировки подсветки. При выборе параметра “Откл. изобр.” изображение отключается, а индикатор  на передней панели телевизора загорается зеленым светом. Звук при этом не изменяется.
Откл. неиспользуемого ТВ	Выключает телевизор после его бездействия в течение заданного времени.

Установка принадлежностей (Кронштейн для настенной установки)

■ К сведению покупателей:

Для обеспечения сохранности изделия и из соображений безопасности компания Sony настоятельно рекомендует привлекать для установки телевизора только дилеров или лицензированных подрядчиков Sony. Не пытайтесь выполнить установку самостоятельно.

■ К сведению дилеров и подрядчиков Sony:

Уделяйте повышенное внимание безопасности во время установки, периодического обслуживания и осмотра данного изделия.

Телевизор можно установить с помощью кронштейна для настенной установки SU-WL400 (приобретается отдельно).

- Для надлежащей установки см. инструкции, прилагаемые к кронштейну для настенной установки.
- При закреплении монтажной скобы положите телевизор на устойчивую ровную поверхность, застеленную мягкой плотной тканью, так, чтобы он располагался экраном вниз.

■ Только для KDL-46R470A/46R450A

Перед установкой кронштейна для настенной установки прикрепите крепежные детали к кронштейну для настенной установки (прилагаются) к задней части телевизора с помощью прилагаемых винтов.

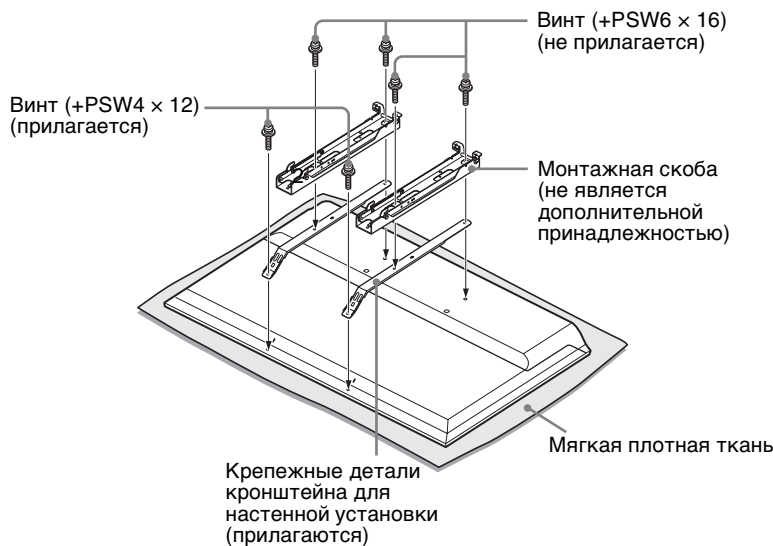

- При снятии с телевизора настольной подставки кладите его экраном вниз на прочную поверхность, которая больше телевизора по размеру.
- Во избежание повреждения поверхности ЖК-дисплея кладите его на поверхность, покрытую мягкой плотной тканью.

Примечание по установке

При использовании кронштейна для настенной установки SU-WL400 расстояние между телевизором и стеной составит 6 см. Используйте это пространство для прокладки кабелей.

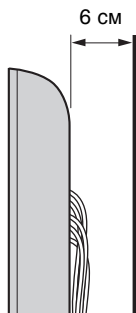

Для правильной установки данных изделий необходим достаточный опыт, в особенности при определении того, в состоянии ли стена выдержать вес телевизора. Обязательно привлечите для установки этих изделий на стену дилеров или лицензированных подрядчиков Sony и строго соблюдайте технику безопасности при выполнении работ по установке. Компания Sony не несет ответственность за любые поломки или травмы, вызванные неправильным обращением с изделием или его неправильной установкой.

SU-WL400

Для KDL-46R470A/46R450A

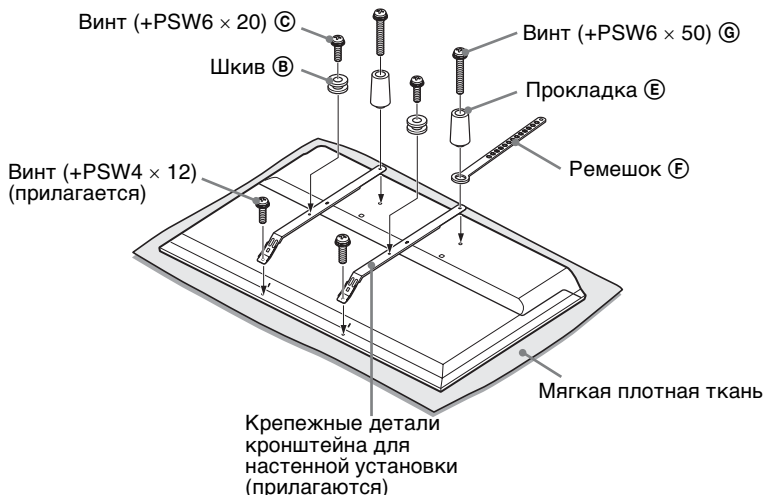

Для KDL-40R470A/40R450A/32R420A/32R400A

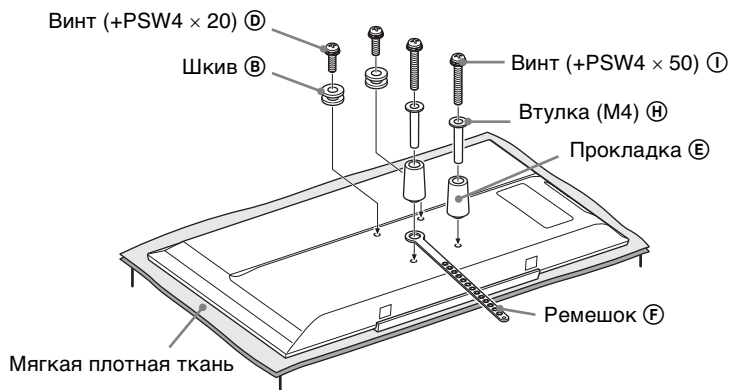

- Прикрепите крепежные детали к задней части телевизора с помощью прилагаемых винтов (только KDL-46R470A/46R450A).
- Положите телевизор экраном вниз и прикрепите принадлежности SU-WL400. Дополнительные сведения о ② ~ ① см. в Руководстве по установке, прилагаемом к кронштейну для настенной установки.
- Прикрепите Шкивы ② и винты ③ ④ к задней верхней части телевизора.
- Прикрепите ремешок ⑦, Прокладки ⑥ и Втулку (M4) ⑤ (только KDL-40R470A/40R450A/32R420A/32R400A) с помощью Винтов ④ ① к задней части телевизора.
- При использовании электрической отвертки задайте момент затяжки, равный приблизительно 1,5 Н·м {15 кгс·см}.
- Винт ③ ④, втулка (M4) ⑤ и винт ④ ① могут не использоваться в зависимости от модели. Храните неиспользуемые детали в надежном месте. Сохраните данную инструкцию по эксплуатации для дальнейшего использования.

Таблица установочных размеров телевизора

SU-WL400

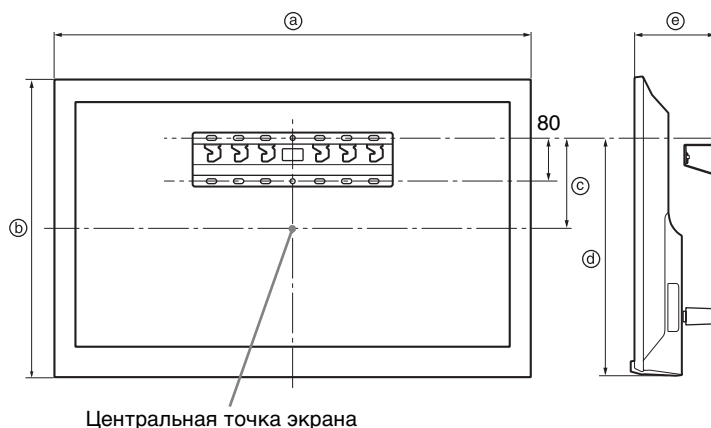

Центральная точка экрана

Единицы измерения: мм

Название модели	Размеры экрана		Координата положения центра экрана	Длина для крепления	
	a	b		c	d
KDL-46R470A KDL-46R450A	1053	622	131	449	135
KDL-40R470A KDL-40R450A	923	548	75	207	134
KDL-32R420A KDL-32R400A	731	441	22	207	134

Рисунки над таблицей могут немного отличаться в зависимости от установки.

ПРЕДУПРЕЖДЕНИЕ

Стена, на которую будет устанавливаться телевизор, должна быть достаточно прочной, чтобы выдержать вес, по крайней мере в четыре раза превышающий вес устанавливаемого телевизора. Для определения веса телевизора см. "Технические характеристики".

Схема/таблица расположения скоб

Название модели	Расположение скоб
KDL-46R470A KDL-46R450A	a
KDL-40R470A KDL-40R450A	b
KDL-32R420A KDL-32R400A	c

Положение скоб

При установке телевизора на основание.

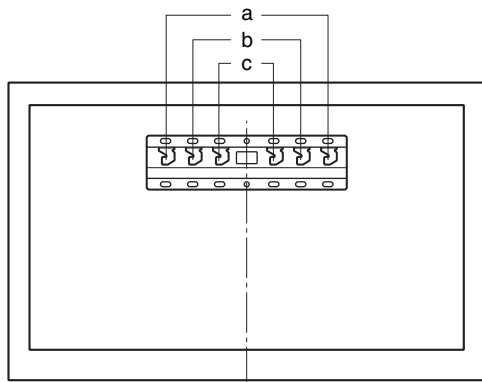

Поиск неисправностей

Проверьте, не мигает ли индикатор I/⏻ красным цветом.

Если индикатор мигает

Активирована функция автодиагностики.

- 1 Подсчитайте, сколько раз мигает индикатор I/⏻ перед каждой трехсекундной паузой. Например, он может мигнуть три раза, за этим последует пауза продолжительностью три секунды, после чего индикатор снова мигнет три раза и т. д.
- 2 Нажмите кнопку I/⏻ на телевизоре, чтобы выключить его, отсоедините шнур питания переменного тока и сообщите своему местному дилеру или специалистам сервисного центра Sony, как мигает индикатор (число миганий).

Если индикатор не мигает

- 1 Выполните проверки, указанные ниже.
- 2 Если Вы не смогли устранить неисправность, обратитесь к квалифицированным специалистам по обслуживанию телевизоров.

Изображение

Нет ни изображения (темный экран), ни звука

- Проверьте правильность подключения антенны/кабеля.
- Подключите телевизор к электророзетке переменного тока и нажмите I/⏻ на телевизоре.
- Если индикатор I/⏻ горит красным цветом, нажмите кнопку I/⏻.

Нет изображения или информации меню от оборудования, подключенного к гнезду видеовхода

- Нажмите , чтобы отобразить список подключенных к телевизору устройств, затем выберите нужный источник входного сигнала.
- Проверьте правильность подсоединения дополнительного оборудования к телевизору.

Изображение двоится, или видны ореолы

- Проверьте подключение, расположение или направление антенны/кабеля.

На экране видны только снег и помехи

- Проверьте, не сломана или не погнута ли антенна.

- Проверьте, не истек ли срок службы антенны (3-5 лет при нормальных условиях, 1-2 года при использовании в районах на морском побережье).

Искажение изображения (пунктирные линии или полосы)

- Держите телевизор вдали от источников электрических помех, таких как автомобили, мотоциклы, фены или дополнительное оборудование.
- При установке дополнительного оборудования оставляйте некоторое расстояние между ним и телевизором.
- Проверьте правильность подключения антенны/кабеля.
- Держите кабель антенны вдали от других соединительных кабелей.

Помехи звука или изображения при просмотре ТВ-канала

- Откорректируйте параметр “АПЧ” (Автоматическая подстройка частот) для улучшения приема сигнала изображения (стр. 39).

Наличие на экране очень маленьких черных и/или ярких точек

- Изображение на экране складывается из точек (пикселей). Маленькие черные точки и/или яркие точки (пиксели) на экране не являются дефектом.

Искаженные контуры изображения

- Измените текущее значение параметра “Фильм” на другое (стр. 34).

Цветные передачи воспроизводятся в черно-белом изображении

- Выберите “Сброс” (стр. 33).

Отсутствует или неправильно отображается цвет при просмотре сигнала с гнезд Y, P_B/C_B, P_R/C_R в режиме

- Проверьте подключение гнезд Y, P_B/C_B, P_R/C_R в режиме  и проверьте надежность подсоединения каждого разъема в соответствующем гнезде.

На экране не появляется изображение, поступающее от подключенного устройства

- Включите подключенное оборудование.
- Проверьте правильность подключения кабеля.
- Нажмите , чтобы отобразить список подключенных к телевизору устройств, затем выберите нужный источник входного сигнала.
- Вставьте правильно карту памяти или иное запоминающее устройство в цифровую фотокамеру.
- Используйте карту памяти или иное запоминающее устройство цифровой фотокамеры, отформатированное согласно приложенной инструкции по эксплуатации цифровой фотокамеры.

- Работа всех устройств USB не гарантируется. Кроме того, работа отличается в зависимости от функций устройства USB и воспроизводимого видео.

Невозможно выбрать подключенное оборудование в меню или переключить вход

- Проверьте правильность подключения кабеля.

Звук

Хорошее качество изображения, но нет звука

- Нажмите \triangle +/- или \otimes (Отключение звука).
- Убедитесь, что для параметра “Динамики” установлено значение “Динамики ТВ” (стр. 36).
- Убедитесь, что разъем наушника подключен к телевизору.

Звук отсутствует или воспроизводится с помехами

- Проверьте правильность настроек системы ТВ (стр. 39).

Каналы

Невозможно выбрать необходимый канал

- Переключитесь в цифровой или аналоговый режим и выберите необходимый цифровой/аналоговый канал.

Некоторые каналы не воспроизводятся на экране

- Канал используется только для трансляции кодированных/принимаемых по подписке программ. Подпишитесь на платные услуги.
- Канал используется только для передачи данных (без звука или изображения).
- Запросите в теле вещательной компании информацию о передаваемой программе.

Цифровые каналы не отображаются

- Обратитесь к местному установщику, чтобы узнать о наличии цифровых передач в вашем регионе.
- Установите более мощную антенну.

Универсальная

Телевизор автоматически выключается (телевизор входит в режим ожидания)

- Проверьте, не активирован ли “Таймер сна” (стр. 44).
- Проверьте, не активирован ли параметр “Продолжительность” (стр. 44) с помощью параметров “Таймер включения” или “Настройки фоторамки” (стр. 43).
- Проверьте, не активирован ли параметр “Откл. неиспользуемого ТВ” (стр. 46).

Невозможно выбрать некоторые источники входных сигналов

- Выберите “Метки оборудования”, а затем “Всегда” для источника входного сигнала (стр. 44).

Не работает пульт ДУ

- Замените батарейки.

HDMI/MHL устройство отсутствует в пункте “Список устр-в Sync BRAVIA”

- Убедитесь в том, что ваше устройство является совместимым с функцией управления Sync BRAVIA.

Не удается выбрать значение “Выкл.” для параметра “Управление Sync BRAVIA”

- Если подключена аудиосистема, совместимая с функцией управления Sync BRAVIA, в данном меню не удастся выбрать значение “Выкл.”. Если требуется переключить аудиовыход на динамик телевизора, установите значение “Динамики ТВ” в меню “Динамики” (стр. 36).

Утеря пароля

- Выберите настройки “PIN-код” в настройках “Замок от детей” и введите следующий главный пароль: 9999.

Технические характеристики

Система	
Система панели	Панель жидкокристаллического дисплея (ЖКД), светодиодная подсветка
Система ТВ	Аналоговый: В/G, I, D/K, M Цифровой: DVB-T
Система цветного телевидения	Аналоговый: PAL, PAL60 (только видеовход), SECAM, NTSC3.58, NTSC4.43 (только видеовход) Цифровой: MPEG-2 MP@ML/HL, MPEG-2 MP@ML/HL, H.264/MPEG-4 AVC MP@HP@L4
Диапазон принимаемых каналов	Аналоговый: 45,25 МГц - 863,25 МГц, В зависимости от страны Цифровой: VHF/UHF, В зависимости от страны
Выходная мощность звука	8 Вт + 8 Вт
Гнезда входа/выхода	
Антенна	Разъем 75 Ом для VHF/UHF
COMPONENT IN/ VIDEO IN	COMPONENT IN Поддерживаемые форматы: 1080p, 1080i, 720p, 576p, 576i, 480p, 480i Y: 1 Vp-p, 75 Ом, 0,3 V отрицательная синхронизация/Pв/Св: 0,7 Vp-p, 75 Ом Vидеовход (гнездо типа тюльпан)
COMPONENT IN/ AUDIO IN	Аудиовход (гнезда типа тюльпан)
HDMI IN 1 (ARC), HDMI IN 2/MHL	Видео HDMI: 1080/24p, 1080p, 1080i, 720p, 576p, 576i, 480p, 480i Видео MHL: 1080/24p, 1080/30p, 1080i, 720p, 720/30p, 576p, 576i, 480p, 480i Аудио: двухканальный линейный PCM: 32, 44,1 и 48 кГц, 16, 20 и 24 бит, Dolby Digital Аналоговый аудиовход (миниразъем) (только HDMI IN 1) Технология ARC (Audio Return Channel) (только HDMI IN 1)
DIGITAL AUDIO OUT (OPTICAL)	Цифровой оптический разъем
HDMI 1 AUDIO IN	Аудиовход HDMI (мини-гнездо)
AUDIO OUT, Ⓜ	Аудиовыход, наушники (мини-гнездо)
ψ	Порт USB

Название модели		KDL-46R470A	KDL-46R450A	KDL-40R470A
Электропитание и прочее				
Требования к источнику питания		110-240 В перем. тока, 50/60 Гц		
Размер экрана (диагональ)	дюймов	46	46	40
	см (прибл.)	116,8	116,8	101,6
Разрешение экрана		1920 пикселей (по горизонтали) × 1080 строк (по вертикали)	1920 пикселей (по горизонтали) × 1080 строк (по вертикали)	1920 пикселей (по горизонтали) × 1080 строк (по вертикали)
Потребляемая мощность		Указано на задней части телевизора.		
Размеры (прибл.) (ш × в × г)	с настольной подставкой (мм)	1053 × 650 × 204	1053 × 641 × 181	923 × 574 × 184
	без настольной подставки (мм)	1053 × 622 × 76	1053 × 622 × 76	923 × 548 × 76
Масса (прибл.)	с настольной подставкой (кг)	10,0	10,0	7,6
	без настольной подставки (кг)	9,7	9,7	7,3
Дополнительные принадлежности	Кронштейн для настенной установки	SU-WL400		

Название модели		KDL-40R450A	KDL-32R420A	KDL-32R400A
Электропитание и прочее				
Требования к источнику питания		110-240 В перем. тока, 50/60 Гц		
Размер экрана (диагональ)	дюймов	40	32	32
	см (прибл.)	101,6	80,0	80,0
Разрешение экрана		1920 пикселей (по горизонтали) × 1080 строк (по вертикали)	1366 пикселей (по горизонтали) × 768 строк (по вертикали)	1366 пикселей (по горизонтали) × 768 строк (по вертикали)
Потребляемая мощность		Указано на задней части телевизора.		
Размеры (прибл.) (ш × в × г)	с настольной подставкой (мм)	923 × 567 × 181	731 × 466 × 171	731 × 461 × 163
	без настольной подставки (мм)	923 × 548 × 76	731 × 441 × 76	731 × 441 × 76
Масса (прибл.)	с настольной подставкой (кг)	7,6	5,3	5,3
	без настольной подставки (кг)	7,3	5,1	5,1
Дополнительные принадлежности	Кронштейн для настенной установки	SU-WL400		

Конструкция и характеристики могут изменяться без предварительного уведомления.

مقدمة

موضع بطاقة التعريف
بطاقات رقم الموديل ومعايرة مصدر التيار الكهربائي (طبقاً للوائح الأمان المعنية) موجودة على الجهة الخلفية للتلفزيون.

شكراً لك على اختيارك هذا المنتج من Sony. قبل تشغيل التلفزيون، يُرجى قراءة هذا الدليل جيداً والاحتفاظ به كمرجع للمستقبل.

الأشكال التوضيحية المستخدمة في هذا الدليل خاصة بالموديل KDL-32R420A ما لم يُذكر خلاف ذلك.

معلومات عن العلامة التجارية

- **DVB** علامة تجارية مسجلة تخص مشروع دي في بي DVB Project.
- كل من HDMI وشعار HDMI وعبارة High-Definition Multimedia Interface هي إما علامات تجارية أو علامات تجارية مسجلة لشركة HDMI Licensing, LLC في الولايات المتحدة ودول أخرى.
- مصنع بموجب ترخيص من Dolby Laboratories. "BRAVIA" و "BRAVIA" هي علامات تجارية لشركة Sony Corporation.
- MHL و Mobile High-Definition Link وشعار MHL هي علامات تجارية أو علامات تجارية مسجلة لشركة MHL Licensing, LLC.
- مصنع بموجب ترخيص من شركة DTS Licensing Limited. لبراءة الاختراع في الولايات المتحدة الأمريكية والعالم ومعلومات العلامة التجارية، انظر www.dts.com/patents/legacy.aspx شركة DTS Licensing Limited (c) و .DTS, Inc. 2012

HDMI™
HIGH-DEFINITION MULTIMEDIA INTERFACE

dts®
2.0+Digital Out

MHL™
Mobile High-Definition Link

Xvid
HD 1080

جدول المحتويات

دليل البدء

- التحقق من الكماليات 4
1: تثبيت حامل أعلى الطاولة 4
2: توصيل هوائي / كبل / مسجل كاسيتات فيديو 6
3: منع سقوط (انقلاب) التلفزيون 6
4: تنفيذ التهيئة المبدئية 7
مشاهدة التلفزيون 7
معلومات بشأن الأمان 8
تنبيهات احتياطية 9

تشغيل التلفزيون

- منظر عام للريموت 11
منظر عام لأزرار ومؤشرات التلفزيون 13

استعمال جهاز اختياري

- توصيل جهاز اختياري 14
مشاهدة الصور من الجهاز الموصول 15
توصيل جهاز MHL 16
مشاهدة PIP (صورة داخل صورة) 16

استعمال وظائف القائمة

- التنقل عبر القوائم 17
استعمال قائمة البرامج الرقمية **DVB** 18
استعمال دليل البرامج الإلكتروني الرقمي (EPG) 19
عرض (الاستماع إلى) الصور الفوتوغرافية / الموسيقى /
الفيديو عبر USB 20
التشغيل الأساسي للصور الفوتوغرافية / الموسيقى / الفيديو 20
إطار الصور الفوتوغرافية (باستثناء الموديلات
KDL-46R450A/40R450A/32R400A) 23
الاستماع لراديو FM 25
استعمال مزامنة BRAVIA مع التحكم بـ
BRAVIA Sync 26
التحكم بـ BRAVIA Sync 26
ضبط التهيئات 27
صورة 27
صوت 28
شاشة 29
تهيئة القنوات 31
العلق بواسطة الوالدين 33
تهيئة 34
إيكولوجي 37

معلومات إضافية

- تركيب الكماليات (كتيفة التثبيت الجدارية) 38
SU-WL400 40
جدول أبعاد تركيب التلفزيون 41
مخطط / جدول مواضع الخطافات 42
تحرّي الخلل وإصلاحه 43
المواصفات 45

للقنوات الرقمية فقط **DVB**

قبل تشغيل التلفزيون، يُرجى قراءة فقرة "معلومات بشأن الأمان" (صفحة 8). احتفظ بهذا الدليل كمرجع للمستقبل.

1: تثبيت حامل أعلى الطاولة

- للتثبيت الصحيح لبعض موديلات التلفزيون، راجع ورقة تعليمات حامل أعلى الطاولة المرفقة.
- للحصول على أفضل جودة للصورة، لا تعرّض الشاشة لإضاءة مباشرة أو لضوء الشمس.

1 ضع التلفزيون بحيث تكون شاشته متجهة للأسفل على سطح مستوٍ ومستقر ومغطى بقطعة قماش سميكة ناعمة.

2 ثبت التلفزيون على حامل أعلى الطاولة باستخدام البراغي المرفقة.

■ للموديلات KDL-

46R450A/40R450A/32R400A

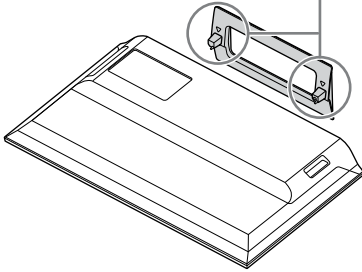
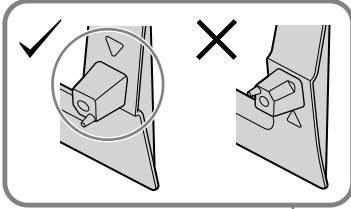

قطعة قماش سميكة ناعمة

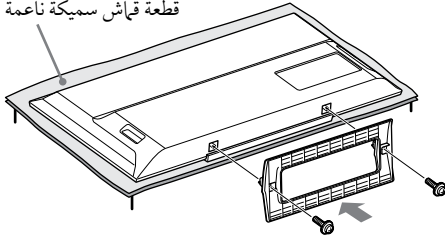

التحقق من الكماليات

حامل أعلى الطاولة (1)

براغي تثبيت لحامل أعلى الطاولة (M5 × 16) (2)

قطع تثبيت لكتيفة التثبيت الجدارية (2)

(الموديلات KDL-46R470A/46R450A فقط)

براغي تثبيت قطع التثبيت (M4 × 12) (2)

(الموديلات KDL-46R470A/46R450A فقط)

الريموت (وحدة التحكم عن بعد) RM-ED054 (1)

بطاريات حجم AAA (طراز R03) (2)

■ لإدخال البطاريات في الريموت

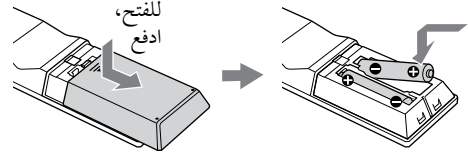

- لا تعرّض شاشة العرض البلّورية السائلة LCD أو الإطار المحيط بالشاشة لأي ضغط.
- احرص على عدم احتباس أصابعك أو سلك التيار المتردد AC عند تركيب جهاز التلفزيون على حامل أعلى الطاولة.
- هذا التلفزيون ثقيل جدًا، لذا ينبغي أن يقوم شخصان أو أكثر بوضع التلفزيون على قطعة القماش السميكة الناعمة.
- إذا كنت تستعمل مفك براغي من النوع الكهربائي، اضبط عزم الشدّ على حوالي 1.5 ن.م (15 كجم ق.سم).
- تأكد من شدّ البراغي المرفقة بإحكام وإلا فقد يسقط التلفزيون.
- استعمل مفك براغي مناسب لتركيب البراغي بإحكام دون إتلاف رؤوس البراغي.
- يُرجى التأكد من أن سلك التيار (الكهربائي) المتردد بعيد عن موقع تركيب الحامل عند قيامك بتركيب حامل أعلى الطاولة.
- عند نزع حامل أعلى الطاولة، قم بتنفيذ إجراءات التركيب بعكس الترتيب. لا تنزع أي براغي غير تلك المستخدمة عند تركيب حامل أعلى الطاولة. لا تعتمد إلى إمداد التلفزيون بالتيار الكهربائي مع كون واجهة لوحة شاشة العرض البلّورية السائلة LCD متجهة للأسفل لتفادي عدم التساوي في انتظام الصورة.

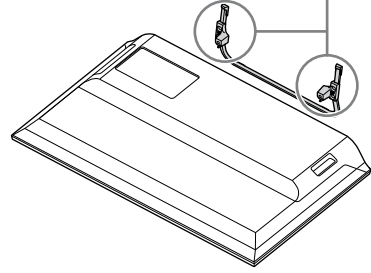
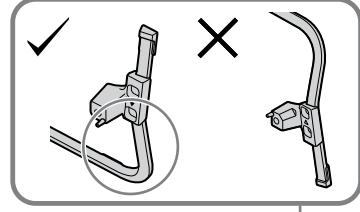

قطعة قماش سميكة ناعمة

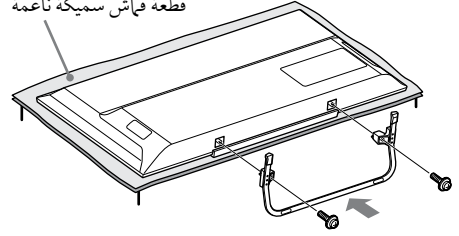

- احرص على عدم ارتطام حامل أعلى الطاولة بحافة السطح عند تركيبها.

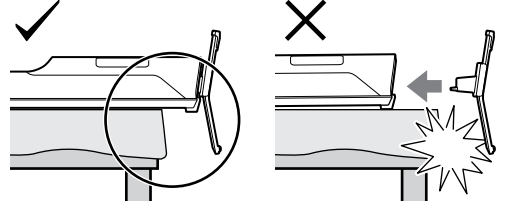

- أمسك حامل أعلى الطاولة بإحدى يديك لتجنّب سقوطها أثناء التركيب.

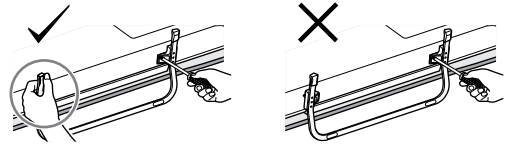

3: منع سقوط (انقلاب) التلفزيون

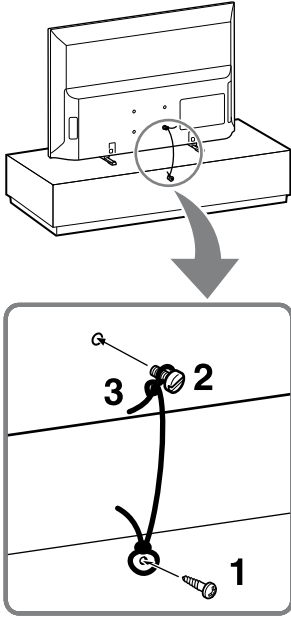

1 قم بتركيب برغي خشب (قطر 4 مم، غير مرفق) في حامل التلفزيون.

2 قم بتركيب برغي معدن (M4، غير مرفق) في ثقب البرغي الموجود على التلفزيون.

يختلف طول برغي المعدن M4 تبعًا لقطر السلك. يُرجى مراجعة الشكل التوضيحي أذناه.

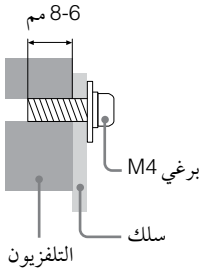

3 اربط برغي الخشب وبرغي المعدن معًا بسلك متين (غير مرفق).

• يُستخدم طقم حزام إسناد Sony اختياري لتثبيت التلفزيون. لشراء الطقم، اتصل بأقرب مركز خدمة Sony. قم بتجهيز اسم موديل تلفزيونك للرجوع إليه.

2: توصيل هوائي / كبل مسجل كاسيتات فيديو

• كبلات التوصيل غير مرفقة.

توصيل هوائي / كبل

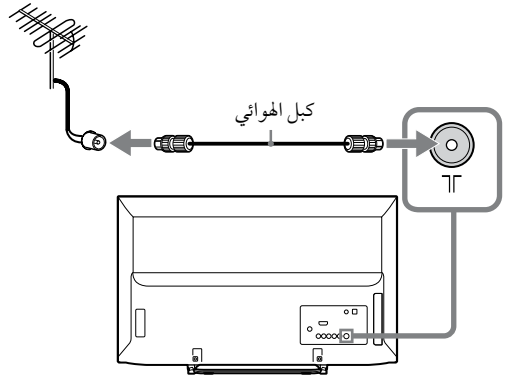

توصيل هوائي / كبل ومسجل كاسيتات فيديو

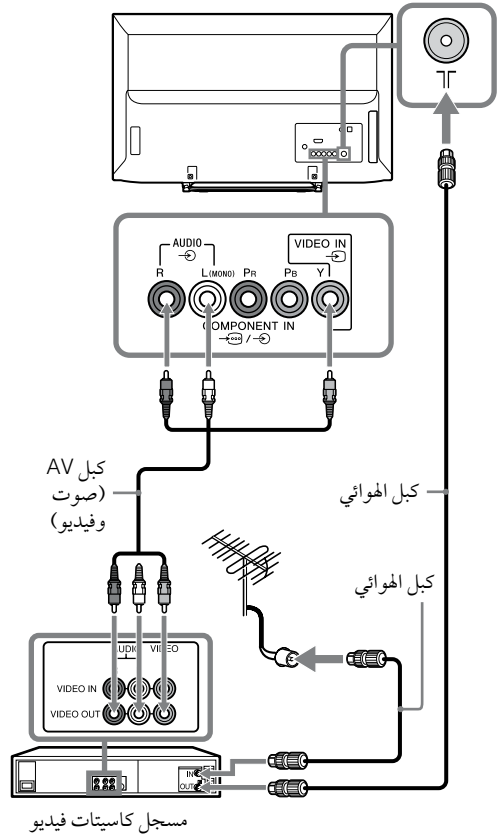

4: تنفيذ التهيئة المبدئية

مشاهدة التلفزيون

- 1 لتشغيل تيار التلفزيون، اضغط **I/⏻** على التلفزيون.
- 2 اضغط **DIGITAL/ANALOG** للتبديل بين الوضع الرقمي ووضع الأنالوغ.
- 3 لاختيار قناة تلفزيونية، اضغط أزرار الأرقام أو **PROG +/-**.
- 4 لضبط مستوى الصوت، اضغط **VOLUME +/-**.

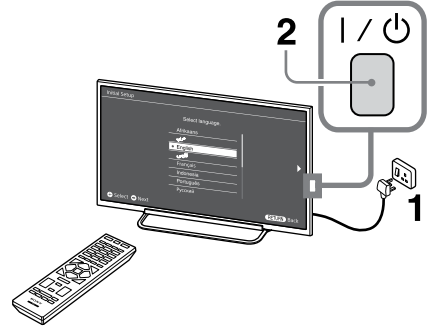

- 1 يختلف شكل كل من قابس التيار المتردد ومخرج التيار المتردد تبعاً للمنطقة.
- 2 عندما يكون التلفزيون في وضع الانتظار (مؤشر **I/⏻** على لوحة التلفزيون الأمامية أحمر)، اضغط **I/⏻** على الريموت لتشغيل تيار التلفزيون.

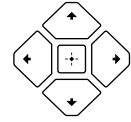
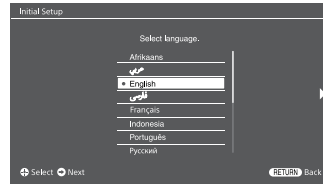

اتَّبِع التعليلات التي تظهر على الشاشة:

- تحديد لغة عرض النص على الشاشة (OSD)
 - اختيار الإقليم والمنطقة
 - اختيار نوع الاستعمال
 - قم باختيار "منزل" لتحقيق أفضل تهيئة للتلفزيون لاستعمال التلفزيون في المنزل.
 - اختيار البث.
 - استطلاع القنوات
 - تغيير ترتيب القنوات
- إذا أردت تغيير ترتيب القنوات، اتَّبِع الخطوات الواردة في فقرة "فرز البرنامج" (صفحة 32).
- اضغط **HOME** أو **RETURN** للخروج من الوضع.
 - يمكنك أيضًا الموافقة على القنوات يدويًا (صفحة 31).
 - ضبط التاريخ والتوقيت الحاليين (صفحة 35).

معلومات بشأن الأمان

KDL-32R420A/32R400A

- لا تترك جهاز التلفزيون كما هو موضح في أدناه.

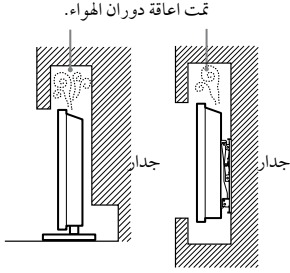

- عند رفع أو تحريك جهاز التلفزيون، امسكه بقوة من الأسفل.

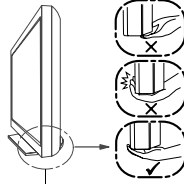

تأكد من الامساك بأسفل اللوحة، وليس القسم الامامي.

- عند نقل جهاز التلفزيون، لاتعرضه لاهتزازات أو لارتجاج قوي.
- عند نقل جهاز التلفزيون لغرض الصيانة أو عند الانتقال لمنزل جديد، غلقه باستخدام الكرتونة الأصلية ومواد التغليف.

التهوية

- لاتنم بتغطية فتحات التهوية أو ادخال أي شيء إلى داخل الخزانة.
- اترك فراغاً كافياً حول جهاز التلفزيون كما هو موضح في ادناه.
- ينصح بقوة باستخدام كثيفة التركيب الجدارية المنتجة من Sony لغرض توفير تهوية كافية.

التركيب على الجدار

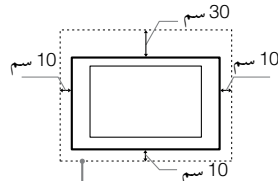

اترك هذا الفراغ على الأقل حول الجهاز.

مركب مع الحامل

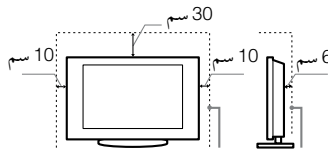

اترك هذا الفراغ على الأقل حول الجهاز.

- لضمان التهوية الملائمة وتفادي تجمع الاوساخ أو الغبار:
 - لاتضع جهاز التلفزيون بشكل مسطح، أو تركبه بالمقلوب، أو تضعه على الجهة الجانبية منه.
 - لاتضع جهاز التلفزيون على رف، أو سجادة، أو سرير، أو في خزانة.
 - لاتغط جهاز التلفزيون بالقرمش، مثل الستائر، أو بمواد مثل ورق الصحف،... الخ.

التركيب/الإعداد

ركب جهاز التلفزيون واستخدمه وفقاً إلى التعليمات المدرجة ادناه من أجل تفادي أية مخاطر تحدث نتيجة اندلاع حريق، أو حدوث صدمة كهربائية و/ أو اصابات شخصية.

التركيب

- يجب تركيب التلفزيون بالقرب من مقبس تيار كهربائي يمكن الوصول اليه بسهولة.
- ضع جهاز التلفزيون على سطح ثابت، مستو لتفادي سقوطه وحدوث اصابة شخصية أو تلف لجهاز التلفزيون.
- يجب أن تتم عملية التركيب على الجدار من قبل الفني المؤهل فقط.
- لأسباب تتعلق بالأمان، ينصح بقوة باستخدام ملحقات Sony التي تشتمل:
 - كثيفة التثبيت الجدارية SU-WL400
 - تأكد من استخدام البراغي المزودة مع كثيفة التثبيت الجدارية عند ربط كلاليب التثبيت على جهاز التلفزيون. البراغي المزودة مصممة كما هو مشار إليه في الشكل التوضيحي عند قياسها من سطح ربط كلاب التثبيت.
 - يختلف قطر وطول البراغي تبعاً لطراز كثيفة التثبيت الجدارية.
 - استخدام براغي غير تلك المزودة قد يؤدي إلى حدوث تلف في داخل جهاز التلفزيون أو قد يتسبب بسقوطه،... الخ.

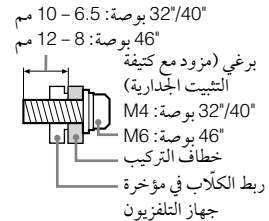

النقل

- قبل نقل جهاز التلفزيون، افصل جميع الكابلات.
- تتحاج إلى شخصين أو أكثر من أجل نقل جهاز تلفزيون كبير الحجم.
- عندما تريد نقل التلفزيون باليدين، أمسك التلفزيون كما هو مبين في الأسفل. لا تعرض لوحة LCD والاطار المحيط بالشاشة للاجهاد.

KDL-46R470A/46R450A/40R470A/40R450A

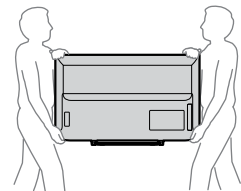

سلك التيار المتردد AC

تعامل مع سلك التيار المتردد AC ومأخذ التيار الرئيسي كما يلي من أجل تفادي أية مخاطر تحدث نتيجة اندلاع حريق، أو حدوث صدمة كهربائية و/ أو اصابات شخصية:

- شكل قابس التيار المتردد AC المرفق مع جهاز التلفزيون يختلف تبعاً للمنطقة. تأكد من توصيل سلك التيار المتردد AC الصحيح ذي القابس المطابق لمخرج التيار المتردد AC.
- استخدم فقط اسلاك التيار المتردد AC من صناعة Sony، وليس اسلاك من ماركات اخرى.
- ادخل القابس بالكامل داخل فتحة مأخذ التيار المتردد AC.
- شغل جهاز التلفزيون باستخدام فقط مصدر للتيار المتردد AC 110-240 فولت.
- عند انجاز شبكة الكابلات، ولسلامتك تأكد من فصل سلك التيار المتردد AC وأخذ الحيطه اللازمة بحيث لا تعلق اقدامك في الاسلاك.
- افصل سلك التيار المتردد AC من مخرج التيار المتردد AC الرئيسي قبل القيام بأية أعمال على جهاز التلفزيون أو عند نقله.
- احفظ سلك التيار المتردد AC بعيداً عن مصادر الحرارة.
- افصل قابس التيار المتردد AC ونظفه بشكل منتظم. اذا كان القابس مغطى بالغبار وتجمعت عليه الرطوبة، قد يتدهور العازل، مما ينتج عن ذلك اندلاع حريق.

ملاحظات

- لاستعمل سلك التيار المتردد AC المزود مع أية أجهزة أخرى.
- لا تقررص، أو تحني، أو تلوي سلك التيار المتردد AC بقوة. لأن قلب الموصلات قد يصح مكشوفاً أو ينكسر.
- لاتعدّل سلك التيار المتردد AC.
- لاتضع أي شيء ثقيل على سلك التيار المتردد AC.
- عند فصل سلك التيار المتردد AC لاتسحب سلك التيار المتردد AC نفسه.
- لاتوصل أجهزة عديدة بنفس المخرج للتيار المتردد AC.
- لا تستعمل فتحة مأخذ تيار متردد AC ضعيفة التثبيت.

موانع مقيدة للاستعمال

لاتركب/ أو تستعمل جهاز التلفزيون في المواقع، أو البيئات أو الحالات مثل تلك المدرجة ادناه، لأن هذا قد يسبب قصور في أداء جهاز التلفزيون واندلاع الحريق، أو حدوث الصدمة الكهربائية أو التلف و/ أو اصابات بليغة.

تنبيهات احتياطية

مشاهدة التلفزيون

- شاهد التلفزيون بضوء معتدل، لأن مشاهدة التلفزيون بإضاءة ضعيفة أو لفترات طويلة من الزمن، تؤدي إلى إجهاد العين.
- عند استعمال ساعات الرأس، اضبط مستوى الصوت لثفادي المستويات الصوتية العالية، مما ينتج عن ذلك ضرر حاسة السمع لديك.

شاشة LCD

- على الرغم من أن شاشة LCD مصنوعة بتقنية عالية الدقة و 99.99٪ أو أكثر من البكسل مؤثر، فقد تظهر نقاط سوداء أو نقاط ساطعة من الضوء (أحمر، أزرق، أو أخضر) دائماً على شاشة LCD. هذه هي التركيبة الخاصة بشاشة LCD ولا تعتبر دليلاً على وجود عطل.
- لا تدفع المرشح الأمامي أو تحده، أو تضع أشياء على سطح جهاز التلفزيون هذا. قد تتفاوت جودة الصورة أو تلف شاشة LCD.
- إذا تم استعمال جهاز التلفزيون في مكان بارد، قد تظهر لطفة في الصورة أو تصبح معتمته. هذا ليس دليلاً على وجود الخلل. سوف تختفي هذه الظاهرة كلما زادت درجة الحرارة.
- قد تظهر الصورة الشبيهة نتيجة لعرض صور ساكنة باستمرار. ويمكن ان تختفي بعد لحظات قليلة.
- عند استعمال جهاز التلفزيون تصبح الشاشة والخزنة حارّتان. هذا ليس دليلاً على وجود قصور في الأداء.
- تحتوي شاشة LCD على كمية صغيرة من البلور (الكريستال) السائل. بعض الأنابيب الفلورسنتية المستخدمة في هذا التلفزيون تحتوي أيضاً على الزئبق (باستثناء تلفزيونات LED بإضاءة خلفية طراز LCD). اتبع القوانين والتنظييات المحلية لديك عندما تريد التخلص منها.

كيفية التعامل وتنظيف سطح الشاشة / خزنة جهاز التلفزيون

- تأكد من فصل سلك التيار المتردد الموصل بجهاز التلفزيون من مأخذ التيار الرئيسي قبل التنظيف. لتجنب تشوّه المادة أو تشوّه طلاء الشاشة، تقييد بالتنبيهات الاحتياطية التالية.
- لازالة الغبار عن سطح الشاشة/الخزنة، امسح بنعومة باستعمال قطعة قماش ناعمة. إذا بقي الغبار، امسح بقطعة قماش ناعمة مبللة قليلاً بمحلول تنظيف معتدل.
- لا ترش الماء أو مواد التنظيف على جهاز التلفزيون مباشرة. يمكن لقطرات منها أن تسقط على أسفل الشاشة أو الأجزاء الخارجية، وقد تتسبب في حدوث خلل.
- لا تستعمل مطلقاً لبادات الحلك، أو المنظف القلوي/ الحامضي، مسحوق الصقل، أو المذيبات الطيارة، مثل الكحول، البنزين، النثر أو مبيد الحشرات. يؤدي استعمال مثل هذه المواد أو التماس المتواصل مع المواد المطاطية أو الفينيل إلى تلف سطح الشاشة، و مواد الخزنة.
- يُوصى بتنظيف فتحات التهوية باستخدام مكنتة كهربائية على فترات منتظمة لضمان التهوية الصحيحة.

عند عدم الاستعمال

- إذا رغبت بعدم استعمال التلفزيون لعدة أيام، يجب فصله من التيار المتردد AC من أجل البيئة ولتطلبات الأمان.
- بما أن التلفزيون لا يتم فصله عن مصدر التيار الكهربائي عند إيقاف تشغيل التلفزيون فقط، اسحب القابس من مأخذ التيار الكهربائي لفصل جهاز التلفزيون تماماً.
- مع ذلك، إن بعض أجهزة التلفزيون لها مميزات خاصة تتطلب وضع جهاز التلفزيون على وضع الاستعداد للتشغيل لكي يعمل بشكل صحيح.

من أجل الأطفال

- لا تسمح للأطفال بالتسلق على جهاز التلفزيون.
- احفظ الملحقات الصغيرة بعيداً عن أيدي الأطفال، حتى لا يستطيعون بلعها عنفوا.

إذا حدثت المشاكل التالية ..

- أوقف تشغيل** جهاز التلفزيون وافصل سلك التيار المتردد AC فوراً في حالة حدوث مشكلة من المشاكل التالية.
- اتصل بوكيلك أو بمركز صيانة أجهزة Sony لفحصه من قبل الفني المؤهل.

عند:

- تلف سلك التيار المتردد AC.
- وجود فتحة مأخذ تيار متردد AC ضعيفة الثبيت.
- تضرر جهاز التلفزيون بسبب سقوطه، أو تعرضه لضربة أو رمي شيء ما عليه.
- سقوط أية سوائل أو أشياء صلبة من خلال الفتحات الموجودة على الخزنة.

نبذة عن درجة حرارة شاشة LCD

- عند استخدام الشاشة البلورية السائلة لفترة طويلة، يصبح الإطار الخارجي دافئاً، وربما تشعر بالحرارة عندما تلمسها بيدك.

الموقع:

- خارج المباني (تحت أشعة الشمس المباشرة)، مثل شاطئ البحر، أو على السفينة، أو مركب آخر، داخل المركبة، في المعاهد الطبية، أو مواقع غير مستقرة، قرب الماء، أو المطر، أو الرطوبة أو الدخان.
- إذا تم وضع التلفزيون في غرفة تغيير الملابس في أماكن الاستحمام العامة أو اليانبيج الحارة، فإنه يمكن أن يتضرر التلفزيون بسبب الكبريت المحمول جوا، الخ.

التنظيف:

- لا ترش الماء أو مواد التنظيف على جهاز التلفزيون مباشرة. يمكن لقطرات منها أن تسقط على أسفل الشاشة أو الأجزاء الخارجية وتتخلل إلى الداخل، متسببة في حدوث خلل.

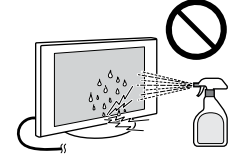

البيئة:

- أماكن حارة، أو رطبة، أو شديدة الغبار؛ حيث يمكن دخول الحشرات؛ ومعرضة للاهتزاز الميكانيكي؛ بالقرب من المواد المتتهية (شموع، ... الخ). يجب عدم تعريض التلفزيون إلى تساقط أو تناثر قطرات الماء وعدم وضع أية مواد مملوءة بالسوائل، مثل أواني الزهور، على التلفزيون.
- لا تضع التلفزيون في مكان رطب أو مغبر، أو في غرفة تحتوي على دخان أو بخار زيتي (قرب مناضد الطبخ أو المرطبات). يمكن ان ينتج عن ذلك حريق، صدمة كهربائية، أو تشويه للتلفزيون.

الحالات:

- لا تستعمله عندما تكون يدك مبللتين، أو عندما تكون الخزنة مزروعة، أو مع ملحقات لم يوصى بها من قبل المصنع. افصل جهاز التلفزيون والهوائي من مخرج التيار المتردد AC أثناء نوبات البرق.
- لا تركب التلفزيون بحيث يبرز إلى مكان مفتوح. يمكن ان ينتج عن ذلك جرح أو ضرر للشخص الذي يصطدم بالتلفزيون.

القطع المكسورة:

- لا ترمي أية أشياء على جهاز التلفزيون. قد يتكسر زجاج الشاشة بسبب الصدمة مما يؤدي إلى إصابات خطيرة.
- إذا تحطم سطح جهاز التلفزيون، لا تلمسه إلا بعد فصل سلك التيار المتردد AC. وإلا قد ينتج عن ذلك صدمة كهربائية.
- لا تعرض شاشة LCD لأي ارتطام أو صدمة قوية. يمكن لزجاج الشاشة أن يتشقق أو يتحطم ويتسبب في الإصابة بجروح.

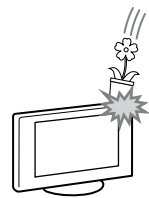

- عند ضبط زاوية جهاز التلفزيون، حرّكه ببطء لتفادي تحريك جهاز التلفزيون أو انزلاقه من الحامل المنضدي.

الأجهزة الاختيارية

احفظ الأجهزة الاختيارية أو أية أجهزة تصدر موجات الكتر ومغناطيسية بعيدا عن جهاز التلفزيون. وإلا يحدث تشوه للصورة و/ أو حدوث تشوش بالصوت.

تنبيه حول التعامل مع الريموت كونترول (وحدة التحكم عن بعد) والبطاريات

ملاحظات

- راعي القطبية الصحيحة للاقطاب عند إدخال البطاريات.
- لا تعتمد الى استعمال البطاريات من نوع مختلف أو البطاريات المستعملة وأخرى جديدة معا.
- عند التخلص من البطاريات المستعملة، راع ظروف الحماية إلى حماية البيئة. تقوم اقاليم معينة بتنظيم طريقة التخلص من البطاريات. يرجى استشارة سلطتك المحلية.
- تعامل مع وحدة التحكم عن بعد بعناية. لا تعتمد الى إسقاطها أو دوسها أو تعريضها لأي أنواع من السوائل.
- لاتضع وحدة التحكم في موقع قريب من مصادر الحرارة، أو في مكان تتعرض فيه لأشعة الشمس المباشرة، أو في غرفة رطبة.

تحذير

ويجب ألا تتعرض البطاريات للحرارة الزائدة مثل أشعة الشمس، النار أو ما شابه ذلك.

منظر عام للريموت

1 - اختيار الدخل / تثبيت النص

- عرض قائمة بالأجهزة المتصلة ويختار مصدر الدخل (صفحة 15).
- في وضع النص Text: يثبت الصفحة الحالية.

2 SYNC MENU

اضغطه لعرض قائمة مزمنة BRAVIA ثم قم باختيار جهاز HDMI/MHL الموصل من "اختيار الجهاز".

الخيارات التالية يمكن اختيارها من قائمة مزمنة BRAVIA:

"التحكم في الجهاز": استعمل قائمة "التحكم في الجهاز" لتشغيل جهاز متوافق مع التحكم بمنزلة BRAVIA Sync. لتشغيل الأجهزة، قم باختيار الخيارات من "قائمة رئيسية" و "خيارات" و "قائمة المحتويات".

"سماعات": يختار "سماعات التلفزيون" أو "نظام الصوت" لإخراج صوت التلفزيون من سماعات التلفزيون أو من جهاز الصوت الموصل.

"التحكم في التلفزيون": استعمل قائمة "التحكم في التلفزيون" لتشغيل التلفزيون من قائمة "قائمة رئيسية" أو قائمة "خيارات".

"العودة الى التلفزيون": يختار هذا الخيار للعودة إلى البرنامج التلفزيوني.

3 DIGITAL/ANALOG

اضغطه للتبديل بين الوضع الرقمي ووضع الأنالوغ.

4 أزرار الأرقام

- يختار القنوات. بالنسبة لأرقام القنوات 10 فما فوق، أدخل الرقم التالي بسرعة.
- في وضع النص Text: يُدخِل رقم الصفحة المكوّن من 3 خانات لاختيار الصفحة.

5 - النص

في وضع النص Text: يعرض النصوص المبتوثة.

كلما ضغطت ، تتغير البيانات المعروضة على الشاشة دوريًا كما يلي:

نص ← نص فوق صورة التلفزيون (الوضع المختلط) ← نص (خروج من خدمة عرض النص)



6 الأزرار الملونة

عندما تكون الأزرار الملونة متاحة، تظهر توجيهات تشغيلية على الشاشة.

7 (EPG) GUIDE

اضغطه لعرض دليل البرامج الإلكتروني الرقمي (EPG) (صفحة 19).

8 - اختيار البند / تثبيت الإدخال

- يختار البنود أو يضبطها.
- يثبت (يؤكد) البنود المختارة.
- عند عرض ملف صور فوتوغرافية: اضغط  لاختيار الملف السابق. اضغط  لاختيار الملف التالي (اللاحق).

عند عرض (الاستماع إلى) ملف موسيقي/ فيديو: اضغط  للإيقاف المؤقت/ بدء العرض

(الاستماع). اضغط  وأبقه مضغوطًا للتقديم السريع/ التراجع السريع، ثم اترك الزر في النقطة التي تريد استئناف العرض (الاستماع) من عندها.

• في الوضع الرقمي: اضغط  لإضافة قناة إلى قائمة الفضلات الفارغة أو لعرض قائمة الفضلات.

9 RETURN

- يعيد الشاشة السابقة لأي قائمة معروضة.
- عند عرض (الاستماع إلى) ملف صور فوتوغرافية/ موسيقي/ فيديو: اضغطه لإيقاف العرض (الاستماع) (تعود الشاشة إلى منظر الملف أو المصغرات).

10 HOME

يعرض القائمة أو يلغيها.

11 +/- - مستوى الصوت

يضبط مستوى الصوت.

12

يمكنك تشغيل جهاز متوافق مع مزمنة BRAVIA وموصل بالتلفزيون. بعض الأزرار الأخرى على الريموت كونترول يمكنها أيضًا تشغيل أجهزة مزمنة BRAVIA.

13 - انتظار التلفزيون

اضغطه لتشغيل تيار التلفزيون أو للتحويل إلى وضع الانتظار.

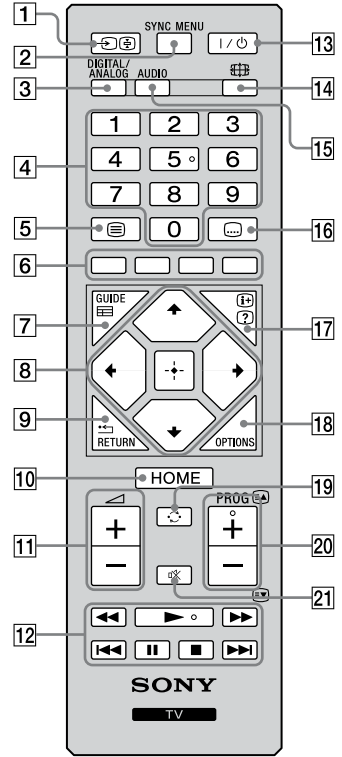

- كل من زر الرقم 5 والأزرار  و  له نقطة بارزة. استعمل النقاط البارزة كعلامات تستدل بها عند تشغيل التلفزيون.

14 - الوضع العريض

يغيّر مقياس الصورة. اضغطه بشكل متكرر لاختيار الوضع العريض المرغوب (صفحة 12).

15 - AUDIO - الصوت الثنائي (صفحة 29)

16 - ... - تهيئة الترجمة المكتوبة

اضغط لتغيير الترجمة المكتوبة (صفحة 32) (في الوضع الرقمي فقط).

17 - (F)/? - كشف المعلومات / النص

- يعرض المعلومات. اضغطه مرة واحدة لعرض المعلومات عن البرنامج/ مصدر الدخل الذي تشاهده.
- لإلغاء العرض على الشاشة، اضغطه مرة أخرى.
- في وضع النص Text: يكشف المعلومات المخفية (مثل إجابات اختبار).

18 - OPTIONS

اضغطه لعرض قائمة تحتوي على طرق مختصرة للوصول إلى بعض قوائم التهيئة. تختلف الخيارات المدرجة تبعًا لمصدر الدخل والمحتوى الحاليين.

19 - ⏪ - القناة السابقة

يعيد القناة السابقة أو مصدر الدخل الذي كنت تشاهده (لمدة تزيد عن 15 ثانية).

20 - PROG +/-/(EA)/(EY)

- يختار القناة التالية (+) أو السابقة (-).
- في وضع النص Text: يختار الصفحة التالية (EA) أو السابقة (EY).

21 - ⏸ - كتم الصوت

اضغطه لكتّم الصوت. اضغطه مرة أخرى لاستعادة الصوت.

■ لتغيير الوضع العريض

لتلفزيون أو الفيديو أو المكونات أو HDMI/MHL

دخل الكمبيوتر HDMI PC (توقيت الكمبيوتر PC)

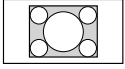
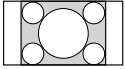
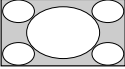
عادي	يعرض الصورة بالمقياس الأصلي لعناصرها (البيكسل). تظهر أشرطة في الأعلى والأسفل وكلا الجانبين للصورة الصغيرة.	
كامل 1	يمدّ الصورة لتملأ الشاشة عموديًا، مع الإبقاء على النسبة الأصلية بين بُعديها الأفقي إلى العمودي.	
كامل 2	يمدّ صورة الوضع كامل 1 أفقيًا لتملأ الشاشة ذات نسبة الأبعاد 16:9.	

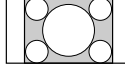
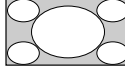
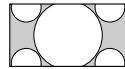
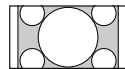
زوم عريض*	يقوم بتكبير الجزء الأوسط من الصورة. يتم مدّ الحافتين اليمنى واليسرى من الصورة بحيث تمتلئ الشاشة ذات نسبة الأبعاد 16:9.	
عادي	يعرض الصورة ذات نسبة الأبعاد 4:3 بحجمها (مقاسها) الأصلي. يظهر شريطان جانبيين لملاء الشاشة ذات نسبة الأبعاد 16:9.	
كامل	يمدّ الصورة ذات نسبة الأبعاد 4:3 أفقيًا لتملأ الشاشة ذات نسبة الأبعاد 16:9.	
زوم*	يعرض البرامج التي تُبث بالمنظور السينمائي «سيناسكوب» (نمط صندوق الرسائل) بالأبعاد الصحيحة.	
*14:9	يعرض البرامج التي تُبث بنسبة الأبعاد 14:9 بالأبعاد الصحيحة. نتيجة لذلك، تظهر على الشاشة مناطق حدود سوداء.	

* قد يتم قصّ أجزاء من أعلى وأسفل الصورة.

- لا يمكنك اختيار الوضع "عادي" أو "14:9" لصور مصدر الإشارة الشديدة الوضوح HD.

منظر عام لأزرار ومؤشرات التلفزيون

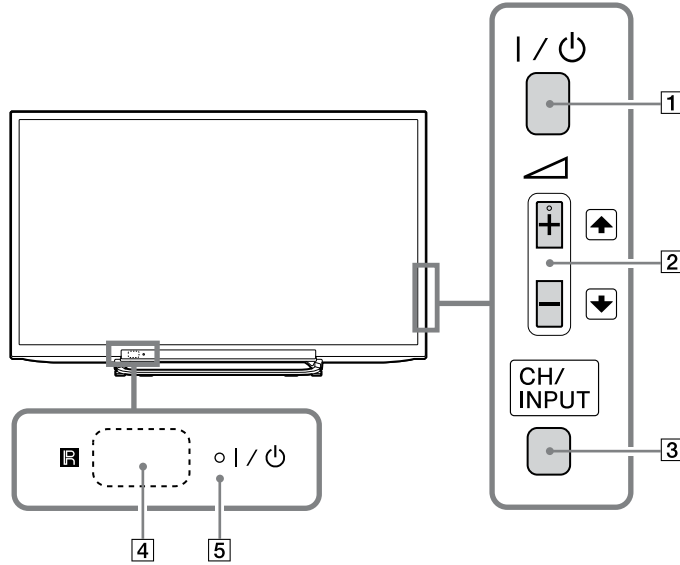

الوصف	البند
<p>– التيار (الكهربائي) I/⏻ 1</p> <p>اضغطه لتشغيل تيار التلفزيون أو للتحويل إلى وضع الانتظار.</p> <p>• لفصل التلفزيون عن التيار المتردد بشكل تام، اسحب القابس من مخرج التيار المتردد.</p>	
<p>• يرفع/ يخفض مستوى الصوت، أو يختار القناة التالية (+) أو السابقة (-) عندما تكون الشاشة CH Up/Down معروضة بضغط الزر CH/INPUT.</p> <p>• يحرّك مصدر الدخل المختار للأعلى/ الأسفل عندما تكون شاشة اختيار الدخل معروضة بضغط الزر CH/INPUT.</p>	<p>⏻ +/- ⏶ ⏷ 2</p>
<p>يحوّل بين الشاشة CH Up/Down وشاشة اختيار الدخل.</p>	<p>CH/INPUT 3</p>
<p>– مستشعر التحكم عن بعد ⏻ 4</p> <p>يستقبل إشارات الأشعة تحت الحمراء من الريموت.</p> <p>لا تضع أي شيء فوق المستشعر لأن ذلك يمكن أن يؤثر على أدائه لوظيفته.</p>	
<p>– مؤشر إيقاف الصورة / المؤقت I/⏻ 5</p> <p>• يضاء بلون برتقالي عند تهيئة (تفعيل) مؤقت النوم (صفحة 35) أو عندما يكون التلفزيون في وضع إطار الصور الفوتوغرافية (صفحة 23).</p> <p>• يضاء بلون أخضر عند تهيئة "توفير الطاقة" على الوضع "إيقاف الصورة" (صفحة 37).</p> <p>– مؤشر الانتظار</p> <p>• يضاء بلون أحمر عندما يكون التلفزيون في وضع الانتظار.</p> <p>– مؤشر التيار (الكهربائي)</p> <p>• يضاء بلون أخضر عند تشغيل تيار التلفزيون.</p> <p>• يومض أثناء تشغيل الريموت.</p>	

• تأكد من إيقاف تيار التلفزيون تمامًا قبل فصل قابس سلك التيار المتردد. فصل قابس سلك التيار المتردد بينما يكون تيار التلفزيون موصولاً قد يتسبب في بقاء المؤشر مضاءً أو قد يؤدي إلى إصابة التلفزيون بخلل.

• يحتوي الزر + ⏻ على نقطة بارزة. استعملها للاستدلال بها عند تشغيل التلفزيون.



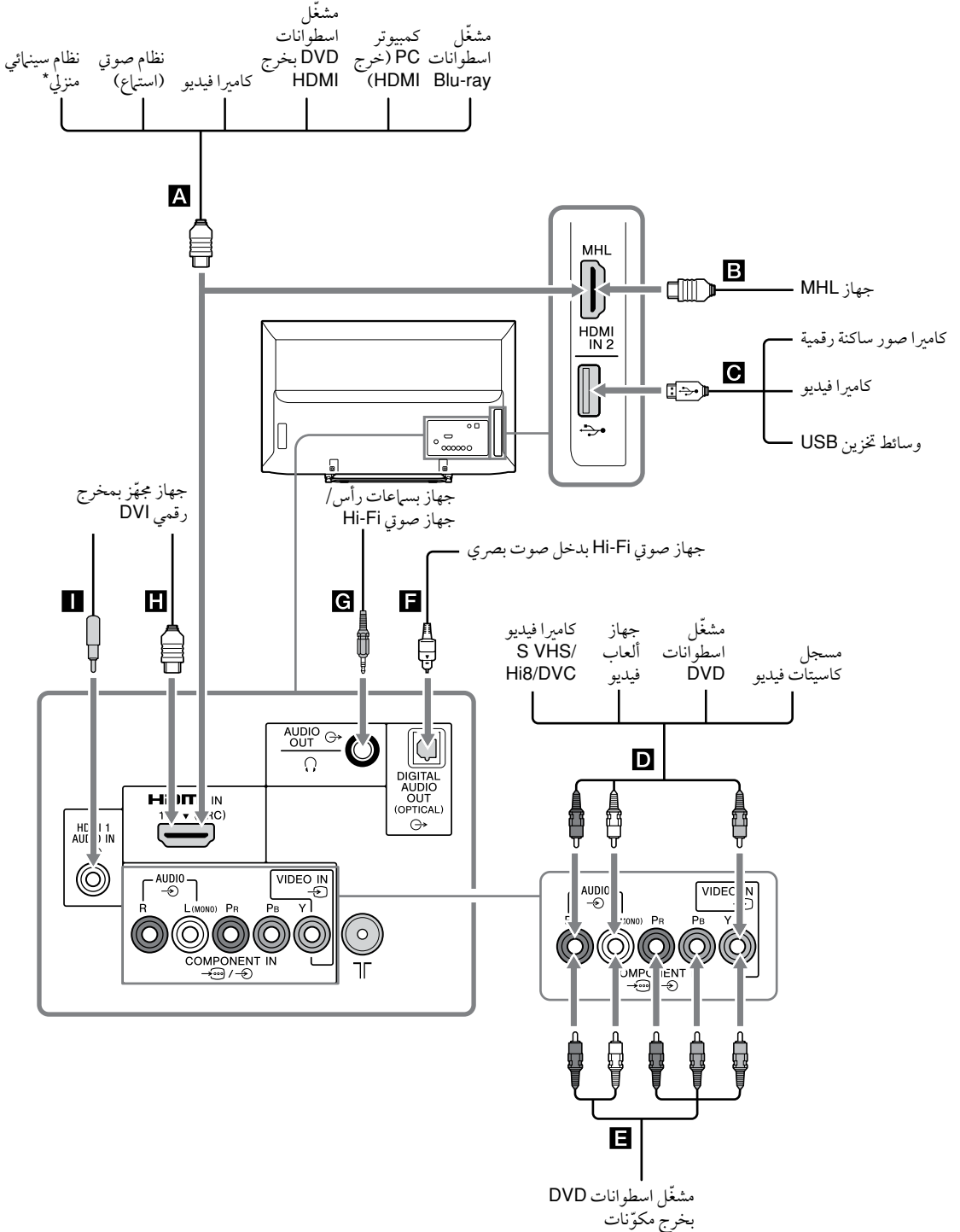

توصيل جهاز اختياري

يمكنك توصيل تشكيلة واسعة من الأجهزة الاختيارية بتلفزيونك.



* لإخراج صوت التلفزيون من ساعات التلفزيون، قم بتوصيل خرج صوت التلفزيون بدخل خط النظام السينمائي المنزلي مستخدماً كبل للصوت.

مشاهدة الصور من الجهاز الموصل

- قم بتشغيل تيار الجهاز الموصل ثم اضغط  لعرض قائمة بالأجهزة الموصلة. اضغط  لاختيار مصدر الدخل المرغوب، ثم اضغط . (يتم اختيار البند المظلل إذا انقضت ثانيتان دون تنفيذ أي عملية تشغيل بعد ضغط ).
- يمكنك اختيار **A** و **B** و **D** و **E** و **H** بواسطة اختيار الدخل. إذا أردت اختيار مصدر الدخل الآخر، يُرجى ضغط **HOME** وقم بالاختيار بطريقة صحيحة.

الوصف	رمز المقابس/الدخل على الشاشة
<p>قم بالتوصيل بمقبس HDMI IN 1 أو HDMI IN 2 إذا كان الجهاز يتضمن مقبس HDMI. يتم إدخال إشارات الفيديو والصوت الرقمي من الجهاز الموصل.</p> <p>يضاف إلى ذلك إنك عندما تقوم بتوصيل جهاز متوافق مع التحكم بمنزلة BRAVIA Sync، يتم دعم الاتصال مع الجهاز الموصل. راجع صفحة 36 لتهيئة هذا الاتصال.</p> <p>يمكنك أيضاً توصيل جهازك طراز MHL (Mobile High-Definition Link) مع HDMI IN 2/MHL باستخدام كبل MHL. بالإضافة إلى ذلك، عندما تقوم بتوصيل جهاز متوافق مع BRAVIA Sync، يكون الاتصال مع الجهاز الموصل مدعوماً.</p> <p>إذا كان النظام الذي تقوم بتوصيله هو نظام سمعي رقمي متوافق مع تكنولوجيا قناة عودة الصوت (ARC)، استعمل HDMI IN 1 (ARC). إذا لم يكن كذلك، من الضروري استخدام وصلة إضافية ذات DIGITAL AUDIO OUT (OPTICAL).</p> <p>تدعم مقابس HDMI أنواع دخل الفيديو التالية فقط: 480i و 480p و 576i و 576p و 720p و 1080i و 1080p و 1080/24p.</p> <ul style="list-style-type: none"> يمكن لمقابس HDMI أن تدعم توقيت الكمبيوتر PC في الوضع HDMI PC. راجع صفحة 30 بخصوص إشارة دخل الكمبيوتر المدعومة. تأكد من استعمال كبل HDMI المعتمد فقط الذي يحمل شعار HDMI. نوصيك باستعمال كبل Sony HDMI (طراز عالي السرعة). 	<p>A, B, H</p> <p>HDMI IN 1 (ARC) HDMI IN 2/MHL</p> <p>HDMI 1 أو HDMI 2</p>
<p>يمكنك التمتع بملفات الصور الفوتوغرافية/الموسيقى/الفيديو المخزنة في كاميرا صور ساكنة رقمية أو كاميرا فيديو أو وحدة تخزين USB طراز Sony (صفحة 20).</p>	<p>C</p>
<p>قم بالتوصيل بمقبس الفيديو  ومقابس الصوت . إذا أردت توصيل جهاز أحادي الصوت، قم بالتوصيل بالمقبس L (MONO) .</p>	<p>D VIDEO IN/AUDIO</p> <p>الفيديو</p>
<p>قم بالتوصيل بمقابس المكونات ومقابس الصوت / . للحصول على جودة صورة أفضل، يُوصى باستعمال توصيلة المكونات إذا كان مشغل اسطوانات DVD الذي لديك يتضمن خرج فيديو المكونات. عند استعمال مقبس فيديو المكونات ، قم باختيار "فيديو" في القائمة "إدخال فيديو/Component" (صفحة 36).</p> <p>لا يمكنك استعمال مقبس فيديو المكونات  ومقبس الفيديو  في نفس الوقت.</p>	<p>E COMPONENT IN أو VIDEO IN</p> <p>المكونات الفيديو</p>
<p>استعمل كبل صوت بصري.</p>	<p>F DIGITAL AUDIO OUT (OPTICAL)</p>
<p>قم بالتوصيل بكبل صوت أو ساعات رأس. يمكنك الاستماع لصوت التلفزيون من خلال نظامك الستيريو أو ساعات الرأس. يمكنك اختيار "متغير" أو "ثابت" في القائمة "مخرج الصوت" (صفحة 29).</p>	<p>G AUDIO OUT أو HDMI 1 AUDIO IN</p>
<p>يمكن استخدام مقبس الدخل هذا كمقبس دخل صوت تماثلي (أنالوغ) HDMI 1. عند التوصيل بجهاز يتضمن مقبس DVI، استعمل مقابس خرج الصوت التماثلي (الأنالوغ) المجهزة به.</p>	<p>I</p>

مشاهدة PIP (صورة داخل صورة)

يمكنك مشاهدة صورتين (في وضع دخل HDMI/MHL) على الشاشة في نفس الوقت.
قم بتوصيل جهاز PC (صفحة 14)، وتأكد من أن الصور القادمة من الكمبيوتر تظهر على الشاشة (صفحة 15).

1 اضغط **OPTIONS** وقم باختيار "صورة داخل صورة".
يتم عرض صورتين في نفس الوقت.



توفر الصورة داخل الصورة PIP

في النافذة الرئيسية في النافذة الفرعية

برنامج تلفزيوني دخول الفيديو VIDEO IN دخول المكونات COMPOENT IN	HDMI IN (توقيت PC)
--------------------------------------------------------------------------	--------------------

2 في النافذة الفرعية، يمكنك اختيار قناة التلفزيون أو دخل الفيديو بضغط **OPTIONS** واختيار "نافذة فرعية".

للعودة إلى وضع الصورة الواحدة

اضغط **RETURN** أو قم باختيار "صورة مفردة" من قائمة الخيارات Options.

- لا يمكنك عرض مستويات تحليل (عدد أعمدة وصفوف البيكسل) أعلى من مستوى تحليل شاشة تلفزيونك (صفحة 45).
- في وضع الصورة داخل الصورة PIP، نظرًا لنقص حجم الصورة يمكن لسلسلة الصورة أن تنخفض.
- يمكنك تغيير الصورة التي يُسمع صوتها باختيار "تبديل الصوت" من قائمة الخيارات Options.

توصيل جهاز MHL

استعمل كبل MHL 2 المعتمد الذي يحمل شعار MHL (غير مرفق)

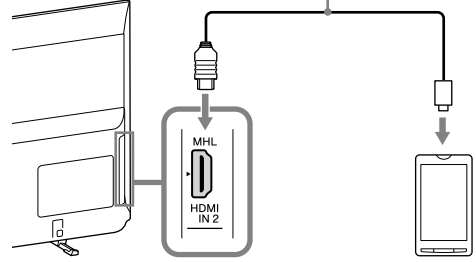

الجهاز MHL (Mobile High-Definition Link) يمكن التلفزيون من الاتصال بالجهاز الموصول المتوافق مع MHL. عند توصيل جهاز متوافق مع MHL، يقوم التلفزيون في نفس الوقت بشحن الجهاز الموصول أثناء عرض الصور/الموسيقى/الفيديو منه. يمكنك استخدام ريموت التلفزيون للتحكم في الجهاز المتوافق مع MHL.

- يمكنك مواصلة استعمال الجهاز الموصول المتوافق مع MHL (كاستقبال المكالمات) بصورة عادية وذلك تبعًا لقدراته.
- يمكن لبعض وظائف التحكم عن بعد ألا تكون متاحة وذلك تبعًا لخصائص الجهاز الموصول المتوافق مع MHL. راجع دليل الجهاز لمعرفة التفاصيل.
- هذا الجهاز معتمد رسميًا من MHL للتشغيل المضمون مع الأجهزة الأخرى المعتمدة من قبل MHL. إذا واجهتك أية مشاكل عند استخدام الوظيفة MHL، قم باستشارة صانع الجهاز للمساعدة.
- إذا تم ضبط البند "تغيير الإدخال التلقائي (MHL)" على الوضع "تشغيل"، يتحوّل التلفزيون تلقائيًا إلى الوضع MHL عند توصيل جهاز متوافق مع MHL بالمقبس HDMI IN 2/MHL. يعتمد توفّر "تغيير الإدخال التلقائي (MHL)" على ما إذا كان الجهاز المتوافق مع MHL يمكنه دعم هذه الخاصية.
- يمكن توصيل التلفزيون بجهاز MHL متوافق عبر التوصيلة MHL 2 المجهزة به.

التنقل عبر القوائم

يمكنك الزر **HOME** من الدخول على تشكيلة من تهيئات التلفزيون وملفات وسائط USB.

- 1 اضغط **HOME** على التلفزيون أو الريموت.
- 2 اضغط \uparrow/\downarrow لاختيار البند الاختياري المرغوب، ثم اضغط \square .
- 3 اتبع التعليقات التي على الشاشة.
- 4 للخروج من القائمة، اضغط **HOME**.



القائمة	الوصف
1 قائمة البرامج الرقمية	يمكنك اختيار قائمة البرامج الرقمية (صفحة 18).
2 EPG رقمي	يمكنك اختيار دليل البرامج الإلكتروني الرقمي (EPG) (صفحة 19).
3 صورة فوتوغرافية	يمكنك التمتع بملفات الصور الفوتوغرافية من خلال أجهزة USB (صفحة 20).
4 موسيقى	يمكنك التمتع بملفات الموسيقى من خلال أجهزة USB (صفحة 20).
5 فيديو	يمكنك التمتع بملفات الفيديو من خلال أجهزة USB (صفحة 20).
6 إطار صورة	يمكنك اختيار صورة الإطار التي يمكنك من التمتع بالصور الفوتوغرافية والموسيقى والساعة (صفحة 23) (باستثناء الموديلات KDL-46R450A/40R450A/32R400A).
7 راديو FM	للاستماع لراديو FM (صفحة 25).
8 إعدادات	يعرض قائمة "إعدادات" حيث يتم تنفيذ معظم عمليات التهيئة والضبط المتطورة. لمعرفة التفاصيل حول التهيئات، راجع الصفحات من 27 إلى 37.

استعمال قائمة البرامج الرقمية *DV3

خاصية المفضّلات تسمح لك باختيار ما يصل إلى أربع قوائم لبرامجك المفضلة.

1 في الوضع الرقمي، اضغط **HOME** وقم باختيار "قائمة البرامج الرقمية"، ثم اضغط \leftarrow/\rightarrow لاختيار قائمة المفضّلات.

• إذا كان قد تم اختيار قائمة المفضّلات من قبل، ما عليك إلا أن تضغط $\boxed{+}$ للدخول إلى قائمة المفضّلات.

2 قم بتنفيذ العملية المرغوبة كما هو مبين في الجدول التالي أو كما هو معروض على الشاشة.



قائمة البرامج الرقمية

* يمكن لهذه الوظيفة ألا تكون متاحة في بعض الدول/ المناطق.

لكي	افعل هذا
تنشئ قائمة المفضّلات الخاصة بك للمرة الأولى	<p>1 اضغط $\boxed{+}$ لاختيار "نعم".</p> <p>2 اضغط الزر الأصفر لاختيار قائمة المفضّلات.</p> <p>3 اضغط \uparrow/\downarrow لاختيار القناة التي تريد إضافتها، ثم اضغط $\boxed{+}$.</p> <p>4 اضغط \uparrow/\downarrow لتحديد الموضع واضغط $\boxed{+}$ للتخزين.</p> <p>5 اضغط RETURN لإنهاء عملية التهيئة.</p>
تشاهد قناة	<p>1 اضغط \leftarrow/\rightarrow لاختيار قائمة المفضّلات.</p> <p>2 اضغط \uparrow/\downarrow لاختيار القناة، ثم اضغط $\boxed{+}$.</p>
تغلق قائمة المفضّلات	<p>اضغط RETURN.</p>
تضيف قنوات في قائمة المفضّلات الجاري تعديلها حالياً	<p>1 اضغط الزر الأزرق لكي ترى Favourite Set-up (تهيئة التفضيلات).</p> <p>2 اضغط الزر الأصفر لاختيار قائمة المفضّلات التي تريد تعديلها.</p> <p>3 اضغط \uparrow/\downarrow لاختيار القناة التي تريد إضافتها، ثم اضغط $\boxed{+}$.</p> <p>4 اضغط \uparrow/\downarrow لتحديد الموضع واضغط $\boxed{+}$ للتخزين.</p>
تغيّر ترتيب القنوات المخزّنة في قائمة المفضّلات	<p>1 اضغط الزر الأزرق لكي ترى Favourite Set-up (تهيئة التفضيلات).</p> <p>2 اضغط الزر الأصفر لاختيار قائمة المفضّلات التي تريد تعديلها.</p> <p>3 اضغط $\boxed{+}$ أو \rightarrow للقفز إلى قائمة المفضّلات.</p> <p>4 اضغط \uparrow/\downarrow لاختيار القناة التي تريد تغيير موضعها، ثم اضغط $\boxed{+}$.</p> <p>5 اضغط \uparrow/\downarrow لتحديد الموضع واضغط $\boxed{+}$ للتخزين.</p>
تحذف قنوات من قائمة المفضّلات الجاري تعديلها حالياً	<p>1 اضغط الزر الأزرق لكي ترى Favourite Set-up (تهيئة التفضيلات).</p> <p>2 اضغط الزر الأصفر لاختيار قائمة المفضّلات التي تريد تعديلها.</p> <p>3 اضغط \leftarrow/\rightarrow و \uparrow/\downarrow لاختيار القناة التي تريد حذفها، ثم اضغط $\boxed{+}$.</p> <p>4 اضغط الزر الأزرق ليتم الحذف.</p>
تحذف جميع القنوات من قائمة المفضّلات الحالية	<p>1 اضغط الزر الأزرق لكي ترى Favourite Set-up (تهيئة التفضيلات).</p> <p>2 اضغط الزر الأصفر لاختيار قائمة المفضّلات التي تريد تعديلها.</p> <p>3 اضغط الزر الأزرق.</p> <p>4 اضغط \leftarrow/\rightarrow لاختيار "نعم"، ثم اضغط $\boxed{+}$ للثبيت (التأكيد).</p>

استعمال دليل البرامج الإلكتروني الرقمي (EPG)

DVB

1 في الوضع الرقمي، اضغط **GUIDE**.

2 قم بتنفيذ العملية المرغوبة كما هو مبين في الجدول التالي أو كما تظهر على الشاشة.

Channel	Program	Time
003	Homes Under the...	11:30 PM
004	Ready Steady Cook	12:00 PM
005	House	12:30 PM
006	Crime Hour: Midco...	1:00 PM
007	BBC TWO	No Event information
009	BBC FOUR	No Event information
010	ITV3	No Event information
011	SETANTA	No Event information
012	BBC NEWS	No Event information
014	ABC NEWS	No Event information
015	MTV	No Event information

دليل البرامج الإلكتروني الرقمي (EPG)

* يمكن لهذه الوظيفة ألا تكون متاحة في بعض الدول/ المناطق.

Time	Program
10.00am	Yukiko Cooks Challenge
11.00am	Wizard of Writing
12.00pm	NamNam Power Lunch
1.00pm	The 183 Show
3.00pm	Midday HOT Teatime
4.00pm	Redman in the Mosted Castle
5.00pm	YI-TV News
6.00pm	Sunset Sports
7.00pm	Northern Village Living
9.00pm	KZ BIZ NETWORK

دليل البرامج الإلكتروني الرقمي (EPG)

تعمد محتويات الشاشة على محطة البث.

افعل هذا

لكي

اضغط </>/</>/</> لاختيار البرنامج أو أدخل رقم البرنامج المرغوب باستعمال مفاتيح الأرقام، ثم اضغط [+].







مشاهدة برنامج

أوقف تشغيل دليل البرامج الإلكتروني EPG اضغط **GUIDE**.

إذا كان قد تم اختيار قيود لمشاهدة البرنامج تبعاً للعمر، تظهر رسالة لإدخال رمز تعريف شخصي PIN على الشاشة. لمعرفة التفاصيل، راجع "تأمين الوالدين" في صفحة 33.





عرض (الاستماع إلى) الصور الفوتوغرافية / الموسيقى / الفيديو عبر USB

يمكنك التمتع بملفات الصور الفوتوغرافية / الموسيقى / الفيديو المخزنة في كاميرا صور ساكنة رقمية أو كاميرا فيديو طراز Sony من خلال كبل USB أو وحدة تخزين USB على تلفزيونك.

- 1 قم بتوصيل وحدة (جهاز) USB مدعومة (متوافقة) بالتلفزيون.
 - 2 اضغط HOME.
 - 3 اضغط  لاختيار "صورة فوتوغرافية" أو "موسيقى" أو "فيديو".
 - 4 يظهر منظر مصغرات للملف أو المجلد. إذا تم رصد أكثر من وحدة USB واحدة، اضغط الزر الأحمر لاختيار "خيارات الاستماع"، ثم "اختيار الجهاز" من قائمة الخيارات المتاحة واضغط ، ثم اضغط  لاختيار وحدة USB واضغط .
 - 5 اضغط  لاختيار الملف أو المجلد، ثم اضغط . عندما تختار فولدراً، قم بعد ذلك باختيار الملف المرغوب، ثم اضغط . يبدأ العرض (الاستماع).
- إذا قمت بتوصيل وحدة USB عندما كان "بدء USB تلقائياً" مضبوطاً على الوضع "تشغيل" (صفحة 35) فسيظهر تلقائياً منظر المصغرات لآخر ماتم عرضه (الاستماع إليه) من صور فوتوغرافية / موسيقى / فيديو.

التشغيل الأساسي للصور الفوتوغرافية / الموسيقى / الفيديو

يمكنك تشغيل وحدة USB الموصلة باستعمال وحدة الريموت الخاصة بالتلفزيون.

البند	الوصف
	يقوم بعملية ترجيع سريع / تقديم سريع للملف عند ضغطه أثناء العرض (الاستماع).
	ينتقل إلى بداية الملف السابق أو الحالي / التالي.
	يبدأ العرض (الاستماع).
	يوقف العرض (الاستماع) مؤقتاً.
	يوقف العرض (الاستماع).

لاستعمال خيارات العرض (الاستماع)

اضغط الأزرار الملونة لعرض قائمة تحتوي على طرق مختصرة للوصول إلى بعض قوائم التهيئة. تختلف الخيارات المدرجة تبعاً لمصدر الدخل والمحتوى الحاليين.

صورة فوتوغرافية

- "مؤثرات عرض الشرائح": يختار مؤثر لعرض السلايدشو (صور فردية متلاحقة).
- "سرعة عرض الشرائح": يختار مدة عرض السلايدشو.
- "استماع عشوائي": يقوم بتشغيل الاستماع إلى الملفات بترتيب عشوائي.
- "زوم": يقوم بتكبير الصورة ("1x" أو "2x" أو "4x")

موسيقى

- "خيارات العرض": يختار الاستماع إلى جميع الملفات أو ملف واحد مختار.
- "استماع عشوائي": يقوم بتشغيل الاستماع إلى الملفات بترتيب عشوائي.
- "سماعات": يختار ساعة تكبير (صفحة 29).

فيديو

”خيارات العرض“: يختار عرض جميع الملفات أو ملف واحد مختار.
”زوم“: يقوم بتكبير الصورة (”1x“ أو ”2x“ أو ”4x“ أو ”كامل“)
”سماعات“: يختار ساعة تكبير (صفحة 29).

عام

”استماع متكرر“: يعرض ملفًا بشكل متكرر.
”فرز حسب“: يقوم بتغيير ترتيب الملفات.
”اختيار الجهاز“: يختار وحدة USB.

لتهيئة الصورة (الفيديو)

يمكنك ضبط جودة صورة فيديو USB.

1

قم باختيار الفيديو.

راجع فقرة ”عرض (الاستماع إلى) الصور الفوتوغرافية/ الموسيقى/ الفيديو عبر USB“ (صفحة 20).

2

اضغط **OPTIONS** أثناء العرض، ثم اضغط \swarrow/\searrow لاختيار ”صورة“ واضغط $\square+$.

3

اضغط $\swarrow/\searrow/\leftarrow/\rightarrow$ لاختيار البند، ثم اضغط $\square+$.

4

اضغط $\swarrow/\searrow/\leftarrow/\rightarrow$ لضبط التهيئة، ثم اضغط $\square+$.

لعرض صورة فوتوغرافية كسلايدشو (الصورة الفوتوغرافية)

يمكنك عرض الصور الفوتوغرافية على شكل سلايدشو (صور فردية متلاحقة). يمكن تهيئة كل من ”مؤثرات عرض الشرائح“ و ”سرعة عرض الشرائح“.

1

قم باختيار صورة فوتوغرافية.

راجع فقرة ”عرض (الاستماع إلى) الصور الفوتوغرافية/ الموسيقى/ الفيديو عبر USB“ (صفحة 20).

2

اضغط الزر الأخضر في منظر المصغرات، أو اضغط **OPTIONS** أثناء عرض صورة فوتوغرافية، ثم اضغط \swarrow/\searrow لاختيار ”عرض شرائح“ واضغط $\square+$.

لايقاف عرض السلايدشو

اضغط **RETURN** أو **HOME**.

• أثناء استخدام التلفزيون للبيانات الموجودة على وحدة USB، قم بمراجعة الآتي:

- لا توقف تيار التلفزيون.
- لا تفصل كبل USB.
- لا تنزع وحدة USB.

يمكن لذلك أن يتلف البيانات الموجودة على وحدة USB.

- لا تتحمل Sony مسؤولية أي تلف، أو فقدان، للبيانات الموجودة على وسائط التسجيل نتيجة لإصابة أي من الأجهزة الموصلة أو التلفزيون بخلل.
- نظام الملفات على وحدة USB يدعم الصيغ FAT16 و FAT32 و NTFS.
- قد لا يتم عرض اسم الملف واسم الفولدر بطريقة صحيحة في بعض الحالات.
- عندما تقوم بتوصيل كاميرا صور ساكنة رقمية طراز Sony، اضبط وضع توصيلة USB الخاصة بالكاميرا على الوضع التلقائي Auto أو وضع التخزين الجماعي Mass Storage.
- لمزيد من المعلومات حول وضع توصيلة USB، راجع التعليمات المرفقة مع كاميرتك الرقمية.
- راجع موقع الإنترنت أدناه بخصوص آخر تحديث للمعلومات عن وحدات USB المتوافقة.
<http://www.sony-asia.com/bravia/flash.html>
- استعمل وحدة تخزين USB مطابقة لمعايير فئة وحدات التخزين الجماعي USB.
- إذا كانت معلومات حاوية الملف المختار غير صحيحة، أو كان غير تام، لا يمكن عرضه (الاستماع إليه).

صيغة فيديو USB

ترميز / فك ترميز الصوت	ترميز / فك ترميز الفيديو	الحاوية	لاحقة الاسم
/ MP3 / 2 ،MPEG1 Layer1 / PCM / MPEG2 AAC (2ch) / MPEG4 AAC (2ch) / MPEG4 HE-AAC (2ch) / Dolby Digital (2ch) / WMA v8 Dolby Digital Plus (2ch)	Xvid	AVI	.avi
	MPEG1		
	MPEG2 MP		
	H.264 BP/MP/HP		
	MPEG-4 SP/ASP		
WMA v8 / MP3	WMV v9	ASF	.wmv .asf
	Xvid		
	MPEG-4 SP/ASP		
	VC-1		
/ MPEG2 AAC / MP3 / 2 ،MPEG1 Layer1 MPEG4 HE-AAC / MPEG4 AAC	H.264 BP/MP/HP	MP4	.mp4 .mov .3gp
	MPEG-4 SP/ASP		
	H.263		
/ MP3 / 2 ،MPEG1 Layer1 / PCM / MPEG2 AAC (2ch) / MPEG4 AAC (2ch) / MPEG4 HE-AAC (2ch) / Dolby Digital (2ch) / DTS / WMA v8 Dolby Digital Plus (2ch)	H.264 BP/MP/HP	MKV	.mkv
	MPEG-4 SP/ASP		
	WMV v9		
	VC-1		
/ MP3 / 2 ،MPEG1 Layer1 / Dolby Digital (2ch) DTS / Dolby Digital Plus (2ch)	MPEG1	PS	.mpg .mpeg .vro .vob
	MPEG2 MP		
/ MPEG2 AAC / MP3 / 2 ،MPEG1 Layer1 / MPEG4 HE-AAC / MPEG4 AAC / Dolby Digital (2ch) DTS / Dolby Digital Plus (2ch)	MPEG2 MP	TS	.ts .m2ts
	VC-1		
	H.264 BP/MP/HP		

صيغة موسيقى USB

ترميز / فك ترميز الصوت	لاحقة الاسم
LPCM	.wav
MP3	.mp3
WMA v8	.wma

صيغة صور USB الفوتوغرافية

ترميز / فك ترميز الصورة	لاحقة الاسم
JPEG	.jpeg ، .jpg

EXIF2.21 و DCF2.0 مدعوم.

• عرض (الاستماع إلى) صيغ الملفات أعلاه غير مضمون.

إطار الصور الفوتوغرافية (باستثناء الموديلات KDL-46R450A/ 40R450A/ (32R400A

يمكنك التمتع بمشاهدة صورة فوتوغرافية والاستماع للموسيقى أو لبث راديو FM، أو الساعة والتقويم، في نفس الوقت.



يمكنك الدخول في وضع إطار الصور الفوتوغرافية باتباع أي من الطرق التالية:

- 1 اضغط **HOME**، ثم قم باختيار "إطار صورة".
- 2 أثناء عرضك للملفات الصور الفوتوغرافية/الموسيقى، اضغط **OPTIONS** وقم باختيار "إطار صورة".
- 3 أثناء استماعك لبث راديو FM، اضغط **OPTIONS** وقم باختيار "إطار صورة".
- 4 قم باختيار "اختيار الصورة/اختيار الموسيقى" في قائمة "إعدادات إطار الصورة".

يمكنك تغيير وضع عرض الإطار من قائمة، مثلاً عرض الصورة والساعة أو عرض الصورة على الشاشة بأكملها أو عرض الساعة على الشاشة بأكملها.

لاختيار صورة فوتوغرافية

يمكنك اختيار الصور الفوتوغرافية من ذاكرة USB باتباع أي من الطرق التالية:

- 1 اضغط **HOME** وقم باختيار "إعدادات"، ثم "تهيئة" < إعدادات إطار الصورة > < اختيار الصورة >.
- 2 اضغط **[+]** لاختيار الملف من منظر المصغرات. في وضع إطار الصور الفوتوغرافية، اضغط **OPTIONS** < اختيار الصورة >.
- 3 اضغط **HOME**، ثم قم باختيار "صورة فوتوغرافية". أثناء عرض صورة فوتوغرافية، اضغط **OPTIONS** < "إطار صورة" لتشغيل "إطار الصورة" بدءاً بالصورة الفوتوغرافية المختارة.

لاختيار الموسيقى

يمكنك اختيار الموسيقى من ذاكرة USB باتباع أي من الطرق التالية:

- 1 اضغط **HOME** وقم باختيار "إعدادات"، ثم "تهيئة" < إعدادات إطار الصورة > < اختيار الموسيقى >.
- 2 اضغط **[+]** لاختيار الملف من منظر المصغرات. في وضع إطار الصور الفوتوغرافية، اضغط **OPTIONS** < اختيار الموسيقى >.
- 3 اضغط **HOME**، ثم قم باختيار "موسيقى". أثناء الاستماع للموسيقى، اضغط **OPTIONS** < "إطار صورة" لتشغيل "إطار الصورة" بدءاً بالمقطوعة الموسيقية المختارة.

لاختيار وضع العرض

يمكنك تغيير عرض إطار الصور الفوتوغرافية باختيار "وضع العرض" (صفحة 34).

• الصورة والساعة



• صورة ملء الشاشة



• ساعة ملء الشاشة



لاختيار وضع عرض الساعة

توجد خمسة أوضاع لعرض التقويم.

عند ضبط تهيئة "وضع العرض" على الوضع "الصورة والساعة"، يمكنك الضبط على "التقويم" أو "الساعة التناظرية" أو "الساعة الرقمية". عند ضبط تهيئة "وضع العرض" على الوضع "ساعة ملء الشاشة"، يمكنك الضبط على "التقويم" أو "تقويم وساعة" أو "الساعة".

لمزيد من التفاصيل، راجع صفحة 34:

- التقويم
- الساعة التناظرية
- الساعة الرقمية
- تقويم وساعة
- الساعة

- هذا التلفزيون غير مجهز ببطارية احتياطية لتفادي مسح توقيت الساعة. لذا، إذا انقطع التيار الكهربائي أو قمت بفصل سلك التيار، تأكد من إعادة ضبط التاريخ والتوقيت الحاليين.

■ المدة

لتوفير الطاقة الكهربائية، يمكن للتلفزيون في وضع إطار الصور الفوتوغرافية أن يستمر في العرض لمدة تصل إلى 24 ساعة، وبعد ذلك يتم فصل تياره تلقائيًا. بعد تشغيل وضع إطار الصور الفوتوغرافية لمدة 24 ساعة، لا تستعمل هذا الوضع لمدة ساعة واحدة على الأقل وذلك لتفادي احتراق (تسوّه) الشاشة. يمكنك تغيير تهيئة "مدة" في "إعدادات إطار الصورة". لمعرفة التفاصيل، راجع صفحة 34.

لتفادي احتراق الشاشة فإن موضع كل من الصورة الفوتوغرافية والساعة والتقويم يتغير تلقائيًا كل ساعة.

الاستماع لراديو FM

يمكنك الاستماع للبت الإذاعي لمحطات FM باستخدام تلفزيونك عن طريق توصيل هوائي (صفحة 6). نطاق موالفة راديو FM هو من 87.5 إلى 108.0 ميغاهرتز. عندما تريد أن تستعمل وظيفة راديو FM لأول مرة، اضغط **HOME** وقم باختيار "راديو FM"، ثم قم بتنفيذ "موالفة تلقائية" في قائمة "إعداد راديو FM" (صفحة 33).

لكي	افعل هذا
تدخل على وضع راديو FM	اضغط HOME وقم باختيار "راديو FM".
تخرج من وضع راديو FM	اضغط RETURN للعودة إلى دخل المنظر السابق.
تستمع للمحطات المبرجة مسبقاً	<p>1 أدخل على وضع راديو FM.</p> <p>2 اضغط HOME وقم باختيار "إعدادات". قم بالبرمجة المسبقة لمحطات راديو FM المرغوبة والأسماء الخاصة بها في "إعداد راديو FM" من خلال قائمة "تهيئة القنوات" (صفحة 33).</p> <p>• يمكنك أيضاً الدخول على "إعادة ضبط محطات الـ FM" باختيار "إعادة ضبط محطات الـ FM" من قائمة الخيارات في وضع راديو FM.</p> <p>3 اخرج من قائمة "تهيئة القنوات" بضغط HOME. يظهر على الشاشة رقم واسم محطة راديو FM المبرجة مسبقاً التي تم اختيارها. لاختيار محطة راديو FM المبرجة مسبقاً المرغوبة، اضغط PROG +/-.</p> <p>• يمكنك أيضاً استعمال الأزرار من 0 إلى 9 على الريموت للاختيار المباشر لمحطة راديو FM المبرجة مسبقاً المرغوبة.</p>
تستمع لمحطات غير مبرجة مسبقاً	<p>1 أدخل على وضع راديو FM.</p> <p>2 اضغط ↵/↵ للبحث يدوياً عن محطة راديو FM المرغوبة. يبدأ البحث ويتوقف عند العثور على المحطة المتاحة التالية.</p> <p>• يمكنك أيضاً الموالفة على تردد FM الخاص بمحطة راديو FM المرغوبة عن طريق ضغط ↵/↵. تردد البث متاح هو للتمتع بالاستماع المؤقت فقط ولا يمكن تخزينه في الذاكرة.</p> <p>• إذا ظهرت الرسالة "الرجاء إعداد راديو FM"، اعرض قائمة "تهيئة القنوات" وقم باختيار "إعداد راديو FM" لتنفيذ البرمجة المسبقة لمحطات راديو FM المرغوبة (صفحة 33).</p>
تعرض إطار الصور الفوتوغرافية أثناء الاستماع لراديو FM (باستثناء الموديلات KDL-46R450A/32R400A/40R450A)	<p>1 اضغط OPTIONS لاختيار "إطار صورة"، ثم اضغط +.</p> <p>2 راجع "إطار الصورة" (صفحة 23) لاختيار الصورة الفوتوغرافية أو "وضع العرض".</p> <p>• يتم عرض صور BRAVIA إذا لم يكن هناك وحدة USB موصلة أو لم يتم تنفيذ الخطوتين 1 و 2.</p>
خفض استهلاك القدرة الكهربائية عندما تكون في وضع راديو FM	<p>1 اضغط OPTIONS لاختيار "توفير الطاقة". قم باختيار الخيارات المرغوبة واضغط +.</p> <p>• يمكنك أيضاً الدخول على "توفير الطاقة" باختيار "إيكولوجي" من قائمة التهيئة (صفحة 37).</p> <p>2 اخرج من "إيقاف الصورة" بضغط أي مفتاح على الريموت باستثناء +/- أو ⏻.</p>
<p>• إذا كان صوت المحطة مصحوباً بضوضاء فقد يكون بإمكانك تحسين جودة الصوت بضغط ↵/↵.</p> <p>• إذا كان برنامج FM ستيريو مصحوباً بتشويش، اضغط AUDIO إلى أن تظهر "عادي". لا يعمل مؤثر الستيريو، ولكن يتم خفض الضوضاء.</p> <p>• إذا تم توصيل تلفزيون سلكي CATV فقد لا يكون استقبال بث راديو FM ممكناً.</p>	

استعمال مزامنة BRAVIA مع التحكم بـ BRAVIA Sync

وظيفة التحكم بـ BRAVIA Sync تمكّن التلفزيون من الاتصال بالجهاز الموصّل المتوافق مع الوظيفة وذلك باستخدام HDMI CEC (تحكمّ العميل إلكترونيًا). على سبيل المثال، عن طريق توصيل أجهزة سوني متوافقة مع خاصية التحكم بـ BRAVIA Sync (باستعمال كبلات HDMI/MHL)، يمكنك التحكم في الأجهزة معًا. تأكد من توصيل الجهاز بطريقة صحيحة وعمل تهيئات (ضبط الأوضاع) الضرورية.

التحكم بـ BRAVIA Sync

- يقوم تلقائيًا بإيقاف تيار الجهاز الموصّل عندما تحوّل التلفزيون إلى وضع الانتظار باستعمال الريموت.
- يقوم تلقائيًا بتشغيل تيار التلفزيون ويحوّل الدخل إلى الجهاز الموصّل عندما يبدأ تشغيل العرض (الاستماع) على الجهاز (باستثناء الوضع MHL).
- إذا قمت بتشغيل تيار نظام صوتي موصّل بينما يكون تيار التلفزيون في وضع التشغيل، يتغيّر خرج الصوت من ساعة التلفزيون إلى النظام الصوتي.
- يضبط مستوى الصوت (+/-) أو يكتّم الصوت (Mute) القادم من نظام صوتي موصّل.
- يمكنك تشغيل جهاز Sony الموصّل الذي يحمل شعار مزامنة BRAVIA باستعمال ريموت التلفزيون. عمليات التشغيل الممكنة باستعمال أزرار مزامنة BRAVIA، راجع صفحة 11.
- راجع دليل تعليمات الجهاز بخصوص وظائف التحكم المتاحة.
- إذا كان "التحكم بـ BRAVIA Sync" للتلفزيون مضبوطًا على الوضع "تشغيل"، يتم تلقائيًا تحويل "التحكم بـ BRAVIA Sync" للجهاز الموصّل أيضًا إلى الوضع "تشغيل".

■ لتنفيذ تهيئات التحكم بـ BRAVIA Sync

يجب ضبط تهيئات التحكم بـ BRAVIA Sync على كل من التلفزيون والجهاز الموصّل. راجع "إعدادات من BRAVIA Sync" (صفحة 36) بخصوص التهيئات على التلفزيون. بخصوص التهيئات على الجهاز الموصّل، راجع دليل التعليمات الخاص به.

ضبط التهيئات

• تتفاوت الخيارات التي يمكنك ضبطها تبعًا للوضع. الخيارات غير المتاحة تظهر مطفاةً (بلون رمادي باهت) أو لا تظهر.

صورة

وضع الصورة

يقوم بتهيئة وضع الصورة. الخيارات التي يمكن اختيارها تختلف تبعًا لتهيئات "اختيار المشهد".
"حيوي": يحسن تباين وحدة الصورة.
"قياسي": للصور القياسية. يُوصى باستعماله للتسليّة المنزلية.
"إعداد شخصي": يتيح لك إمكانية تخزين تهيئاتك المفضلة.
"سينما": للمحتويات التي أعدت أساسًا كأفلام. ملائم في بيئة تشبه قاعة العرض السينمائي.
"رسومات": يعطي أفضل جودة صورة لمشاهدة الصور والأشكال.

وضع اختيار المشهد

اضغط **OPTIONS** وقم باختيار قائمة "اختيار المشهد". عندما تختار خيار المشهد المرغوب، تتم تلقائيًا التهيئة على جودة الصوت والصورة الأفضل بالنسبة للمشهد المختار. يمكن للخيارات التي يمكنك اختيارها أن تتفاوت. الخيارات غير المتاحة (التي لا يمكن اختيارها) تظهر مطفاةً بلون رمادي.
"تلقائي": يعطي جودة الصورة والصوت الأفضل التي تتم تهيئتها تلقائيًا تبعًا لمصدر الدخل. وقد لا يكون هناك أي تأثير وذلك تبعًا للأجهزة الموصلة.
"عام": تهيئات المستخدم الحالي.
"موسيقى": يعطي مؤثرات صوتية ديناميكية وواضحة كما في الحفلات الموسيقية.
"سينما": يعطي صورة كما لو كنت في قاعة سينما وصورًا ديناميكيًا.
"الغاب": يعطي أفضل جودة صورة وصوت لتحقيق أقصى متعة عند ممارسة الألعاب.
"رسومات": يعطي صورًا تفصيلية أكثر وضوحًا لتقليل الإجهاد عند المشاهدة لفترات طويلة.
"رياضة": يعطي صورة واقعية مع صوت إحاطة كما في المدرجات الرياضية.

يعيد ضبط جميع تهيئات "صورة" باستثناء "وضع الصورة" على أوضاعها التي تم ضبطها عليها في المصنع.

يضبط سطوع الإضاءة الخلفية.

يزيد أو يقلل تباين الصورة.

يزيد سطوع أو قتامة (تعطيم) الصورة.

يزيد أو يقلل شدة تركيز الألوان.

يزيد أو يقلل الظلال الخضراء (الأخضرار) والحمراء (الأحمرار) للون.

• عند مشاهدة برنامج تلفزيوني أو دخل فيديو، لا يكون البند "تدرج اللون" متاحًا إلا لنظام الألوان NTSC.

يجعل الصورة أكثر حدة (أقوى حضورًا) أو أهدأ.

يضبط بياض الصورة.

"باردة": يضيف على الألوان البيضاء مسحة زرقاء.

"عادية": يضيف على الألوان البيضاء مسحة متعادلة.

"دافئة": يضيف على الألوان البيضاء مسحة حمراء.

يقلل ضوضاء الصورة (الصورة المغطاة بنقاط ثلجية) في إشارات البث الضعيفة.

يقلل ضوضاء الصورة في صور الفيديو المضغوطة بصيغة MPEG.

يعطي حركة صورة محسنة عند عرض صور اسطوانات BD (اسطوانة Blu-ray) أو اسطوانات DVD أو مسجل كاسيتات فيديو مصورة على فيلم، ليقول من ضبابية وحببيات الصورة. قم باختيار "تلقائي" لعرض المحتوى الأصلي المعد للأفلام كما هو.

• إذا كانت الصورة تحتوي على إشارات غير عادية أو ضوضاء زائدة، يتم تلقائيًا إيقاف "وضع السينما" حتى ولو تم اختيار "تلقائي".

يتيح لك إمكانية ضبط تهيئات "صورة" بمزيد من التفصيل. هذه التهيئات غير متاحة عند ضبط "وضع الصورة" على الوضع "حيوي".

"إعادة ضبط": يعيد جميع التهيئات المتطورة (المتقدمة) إلى أوضاعها التي تم ضبطها عليها في المصنع.

"محسن التباين المتقدم": يضبط "إضاءة خلفية" و "صورة" تلقائيًا على التهيئات الأكثر ملاءمة تبعًا لسطوع الشاشة. هذه التهيئة فعالة على وجه الخصوص لمشاهد الصور المعتمة وتزيد تمييز التباين لمشاهد الصور التي تكون معتمة بدرجة كبيرة.

"مصصح السواد": يحسّن المناطق السوداء من الصورة لإعطاء تباين أقوى.

"جاما": يضبط التوازن بين المناطق الساطعة والمعتمة في الصورة.

"بياض نقي": يبرز الألوان البيضاء.

"لون حيوي": يجعل الألوان أكثر تألقًا.

"وضع حركة LED": يقلل التشوّه في الأفلام عن طريق التحكم في مصدر الإضاءة الخلفية LED، لكن السطوع ينخفض.

ضبط الصورة بالنظام الذكي

"عرض الصور الذكية"

يتيح لك إمكانية تحسين الصورة عند مشاهدة برنامج تلفزيوني أو دخل فيديو. تختلف الخيارات التي يمكن اختيارها تبعًا لتهيئات "اختيار المشهد".

"مؤشر مستوى الإشارة"

يقوم بتشغيل/ إيقاف خاصية "مؤشر مستوى الإشارة". عند اختيار الوضع "تشغيل"، يتم عرض شريط مستوى الإشارة عندما تختار قناة أو دخل فيديو.

"تقنيات تحسين الصورة"

يتيح لك إمكانية تحسين الصورة حسب تهيئاتك المفضلة.

"النظام الذكي": لإعطاء صورة أكثر حدة بضوء (اضطرابات) ظاهرة بدرجة أكبر.

"سلس": لإعطاء صورة أكثر نعومة بضوء (اضطرابات) ظاهرة بدرجة أقل.

صوت

وضع الصوت

يقوم بتهيئة وضع الصوت.

"قياسي": للضبط القياسي.

"موسيقى": يعطي مؤثرات إحاطة تجعلك تشعر كما لو كنت محاطًا بالصوت كما في قاعة للحفلات الموسيقية.

"سينما": يعطي مؤثرات إحاطة تشبه تمامًا الأنظمة الصوتية المتطورة المجهزة في قاعات العرض السينمائي.

"ألعاب": يعطي مؤثرات إحاطة تحسّن صوت الألعاب.

"رياضة": يعطي مؤثرات إحاطة تجعلك تشعر كما لو كنت تشاهد بثًا حيًا لمباريات رياضية.

إعادة ضبط

يعيد ضبط جميع تهيئات "صوت" باستثناء "وضع الصوت" و "صوت ثنائي" و "سماعات" و "مخرج الصوت" و "إعدادات متقدمة" على أوضاعها التي تم ضبطها عليها في المصنع.

موازن صوت

يضبط تهيئات تردد الصوت.

اضغط $\langle \rangle$ لاختيار تردد الصوت المرغوب، ثم اضغط \updownarrow لضبط التهيئة واضغط $\boxed{+}$. يتم الحصول على التهيئات التي تم ضبطها عندما تختار خيارات "وضع الصوت".

يؤدي اختيار "إعادة ضبط" إلى ضبط "موازن صوت" على التهيئات الأصلية.

M • الضبط على تردد أعلى يؤثر على الأصوات الأعلى والضبط على تردد أقل يؤثر على الأصوات الأخفض.

معزز الصوت

يعطي صوتًا أكثر امتلاءً لمزيد من القوة (التأثير) وذلك عن طريق إبراز أصوات الجهير.

صوت واضح

يجعل الصوت البشري أوضح.

صوت ستيريو تخيولي

يضيف مؤثرًا يشبه الإحاطة للبرامج ذات الصوت الأحادي.

مستوى صوت ذكي

يقلل إلى الحد الأدنى الفرق في مستوى الصوت بين جميع البرامج والإعلانات (مثال: يكون صوت الإعلانات عادة أعلى من البرامج).

توازن

يُبرز توازن الساعة اليمنى أو اليسرى.

تعديل مستوى الصوت

يضبط مستوى صوت مصدر الدخل الحالي بالنسبة لمصادر الدخل الأخرى.

صوت ثنائي

يضبط الصوت القادم من الساعة للبت الستيريو أو البث بلغتين.

”ستيريو“/”عادي“: للبت الستيريو.

”رئيسي“/”فرعي“/”عادي“: بالنسبة للبت بلغتين، قم باختيار ”رئيسي“ لقناة الصوت رقم 1 أو ”فرعي“ لقناة الصوت رقم 2 أو ”عادي“ لقناة الصوت الأحادي إذا كانت موجودة.

• إذا كانت الإشارة ضعيفة جدًا، يتحوّل الصوت تلقائيًا إلى صوت أحادي.

• إذا كان صوت الستيريو مصحوبًا بضوضاء عند استعادة برامج NICAM، قم باختيار ”عادي“.

يصبح الصوت أحاديًا، لكن الضوضاء تنخفض.

• تهيئة ”صوت ثنائي“ تُحفظ في الذاكرة لكل موضع برنامج.

• لا يمكنك الاستماع لصوت البث الستيريو عند اختيار ”عادي“.

• إذا اخترت جهازًا آخر موصولًا بالتلفزيون، اضبط ”صوت ثنائي“ على الوضع ”ستيريو“ أو ”رئيسي“ أو ”فرعي“. غير أنه عند اختيار جهاز خارجي موصول بمقبس HDMI (باستثناء HDMI 1) فستتم تثبيت هذا البند على الوضع ”ستيريو“.

سماعات

”سماعات التلفزيون“: يقوم بتشغيل وإخراج صوت التلفزيون من سماعات التلفزيون.

”نظام الصوت“: يقوم بإيقاف سماعات التلفزيون ويخرج صوت التلفزيون من جهاز صوتي خارجي موصول بمقابس خرج الصوت الموجودة على التلفزيون.

يمكنك أيضًا تشغيل تيار جهاز موصول متوافق مع التحكم بـ BRAVIA Sync، بعد عمل التهيئات الملائمة للتحكم بـ BRAVIA Sync.

إخراج إشارة صوت

”متغير“: عند استعمال نظام صوتي خارجي، يمكن التحكم في مستوى الصوت الخارج من خرج الصوت باستعمال ريموت التلفزيون.

”ثابت“: خرج صوت التلفزيون ثابت. استعمال مفتاح التحكم في مستوى صوت جهاز الاستقبال الصوتي الذي لديك لضبط مستوى الصوت (وتهيئات الصوت الأخرى) من خلال نظامك الصوتي.

إعدادات متقدمة

”مدى ديناميكي“: يعوّض الفرق في مستوى الصوت بين القنوات (لصوت دولبي الرقمي Dolby Digital فقط).
• قد لا يعمل المؤثر أو قد يختلف تبعًا للبرنامج، بغض النظر عن تهيئة ”مدى ديناميكي“.

”مخرج الصوت الرقمي“: يضبط إشارة الصوت الخارجة من المقبس DIGITAL AUDIO OUT

(OPTICAL) الخاص بالتلفزيون. اضبط على ”تلقائي“ عند توصيل جهاز متوافق مع دولبي الرقمي Dolby

Digital. اضبط على ”PCM“ عند توصيل جهاز غير متوافق مع دولبي الرقمي Dolby Digital.

”وضع الدمج“: يضبط طريقة المزج التنازلي لقنوات متعددة على قناتي صوت.

• ”إحاطة“: قم باختياره للحصول على أفضل أداء إحاطة.

• ”ستيريو“: قم باختياره للحصول على صوت ستيريو.

شاشة

وضع عريض

لمعرفة التفاصيل حول الوضع العريض، راجع صفحة 12.

عريض تلقائي

يغيّر الوضع تلقائيًا تبعًا لإشارة الدخل من جهاز خارجي. للمحافظة على تهيئتك، قم باختيار الوضع ”إيقاف“.
• الوضع ”عريض تلقائي“ يكون متاحًا فقط عند مشاهدة برامج من مصدر دخل فيديو و HDMI/MHL ودخل المكونات بصيغة 480i أو 576i.

• حتى ولو تم ضبط ”عريض تلقائي“ على الوضع ”تشغيل“ أو ”إيقاف“، يمكنك دائمًا تعديل صيغة الشاشة بضغط  بشكل متكرر.

تهيئة مبدئية 4:3

يختار وضع الشاشة الأساسي (المبدئي) للاستعمال مع البرامج التي تُبث بنسبة أبعاد 4:3.
”زوم عريض“: يقوم بتكبير صورة 4:3 لتملأ الشاشة بمقاس 16:9 مع الإبقاء على الصورة الأصلية إلى أقصى حد ممكن.

”عادي“: يعرض البرامج التقليدية التي تُبث بنسبة أبعاد 4:3 بالأبعاد الصحيحة لها.

”إيقاف“: يحافظ على تهيئة ”وضع عريض“ الحالية عند تغيير القناة أو الدخل.

منطقة العرض التلقائي

”تشغيل“: يضبط مساحة العرض تلقائيًا تبعًا للمحتوى.

”إيقاف“: يقوم بإيقاف ”منطقة العرض التلقائي“. قم باختيار واحد من خيارات ”منطقة العرض“.

منطقة العرض

يضبط منطقة عرض الصورة.
”بيكسل كامل“: يعرض الصورة لمصادر 1080/50i و 1080/60i و 1080/50p و 1080/60p (دخول HDMI/MHL أو المكوّنات فقط) أو لمصادر 1080/24p (دخول HDMI/MHL فقط) بالمقاس الأصلي. (يعتمد توفّره على موديل التلفزيون).
”+1“: يعرض الصور بمقاسها الأصلي.
”عادي“: يعرض الصور بمقاسها الموصى به.
”-1“: يقوم بتكبير الصورة بحيث تكون الحواف خارج منطقة العرض المرئية.

تحريك أفقي

يضبط الموضع الأفقي للصورة عند ضبط ”وضع عريض“ على الوضع ”زوم عريض“ أو ”زوم“.

تحريك عمودي

يضبط الموضع العمودي للصورة عند ضبط ”وضع عريض“ على الوضع ”زوم عريض“ أو ”زوم“.

تهيئات PC

”وضع عريض“

يختار وضع الشاشة لعرض الدخول من جهازك الكمبيوتر، راجع صفحة 12.

”إعادة ضبط“

يعيد ضبط جميع ”تهيئات PC“ باستثناء ”وضع عريض“ على الأوضاع التي تم ضبطها عليها في المصنع.

”تحريك أفقي“

يضبط الموضع الأفقي للصورة.

”تحريك عمودي“

يضبط الموضع العمودي للصورة.

المخطط المرجعي لإشارات دخل الكمبيوتر لكل من HDMI IN 1 و MHL/2

للموديلات KDL-46R470A/46R450A/40R470A/40R450A

الإشارات	أفقياً (بيكسل)	عمودياً (خط)	التردد الأفقي (ك هـ)	التردد العمودي (هـ)	قياسي
VGA	640	480	31.5	60	VGA
SVGA	800	600	37.9	60	لوائح VESA
XGA	1024	768	48.4	60	لوائح VESA
WXGA	1280	768	47.4	60	VESA
WXGA	1280	768	47.8	60	VESA
WXGA	1360	768	47.7	60	VESA
SXGA	1280	1024	64	60	VESA
*HDTV	1920	1080	67.5	60	EIA

* التوقيت 1080p عند الاستخدام لدخول HDMI/MHL يُعامل كتوقيت فيديو، لا كتوقيت كمبيوتر.

للموديلات KDL-32R420A/32R400A

الإشارات	أفقياً (بيكسل)	عمودياً (خط)	التردد الأفقي (ك هـ)	التردد العمودي (هـ)	قياسي
VGA	640	480	31.5	60	VGA
SVGA	800	600	37.9	60	لوائح VESA
XGA	1024	768	48.4	60	لوائح VESA
WXGA	1280	768	47.4	60	VESA
WXGA	1280	768	47.8	60	VESA
WXGA	1360	768	47.7	60	VESA

“الموافقة التماثلية التلقائية”

يقوم بالموافقة على جميع قنوات الأناطوغ المتاحة. لا تحتاج عادة للقيام بهذه العملية لأن القنوات تكون قد تمت الموافقة عليها بالفعل عند تركيب التلفزيون أول مرة. لكن هذا الخيار يتيح لك أيضًا إمكانية تكرار العملية (مثل إعادة موافقة التلفزيون بعد الانتقال إلى منزل جديد أو للبحث عن قنوات جديدة أطلقتها شركات البث).

“ضبط يدوي مسبق للبرنامج”

قبل اختيار “بطاقة”/“AFT”/ “مرشح الصوت”/ “تخطي”/ “نظام اللون”، اضغط **PROG +/-** لاختيار رقم البرنامج مع القناة. لا يمكنك اختيار رقم برنامج مضبوط على وضع “تخطي” (صفحة 31).

“برنامج”/“نظام تلفزيون”/“تردد”

يقوم بعمل البرمجة المسبقة لقنوات البرامج يدويًا.

- 1 قم باختيار “برنامج”، ثم اضغط **[+]**.
- 2 اضغط **↔/↔** لاختيار رقم البرنامج الذي تريد موافقته يدويًا (إذا كنت تقوم بموافقة مسجل كاسيتات فيديو، قم باختيار القناة 0)، ثم اضغط **RETURN**.
- 3 اضغط **↔/↔** لاختيار “نظام تلفزيون”، ثم اضغط **[+]**.
- 4 اضغط **↔/↔** للانتقال إلى دلالة نطاق الترددات (“منخفض VHF” أو “عالي VHF” أو “UHF”)، ثم اضغط **[+]**.

5 قم بموافقة القنوات كما يلي:

- اضغط **↔/↔** للبحث عن القناة التالية المتاحة. عندما يتم العثور على قناة، يتوقف البحث. للاستمرار في البحث، اضغط **↔/↔**.
- كرّر الطريقة أعلاه للبرمجة المسبقة للقنوات الأخرى يدويًا.

“بطاقة”

يقوم بتخصيص اسم من اختيارك، في حدود سبعة حروف أو أرقام كحد أقصى، للقناة المختارة. لإدخال الحروف والأرقام:

- 1 اضغط **↔/↔** لاختيار الحرف أو الرقم المرغوب (“_” للمسافة الفارغة)، ثم اضغط **↔/↔**.
- إذا أدخلت حرفًا أو رقمًا غير صحيح
- اضغط **↔/↔** لاختيار الحرف أو الرقم غير الصحيح. ثم اضغط **↔/↔** لاختيار الحرف أو الرقم الصحيح.
- 2 كرّر الإجراء الوارد في الخطوة 1 إلى أن يكتمل الاسم، ثم اضغط **[+]**.

“AFT”

يمكنك من عمل الموافقة الدقيقة للقناة المختارة يدويًا. عند اختيار “تشغيل”، يتم تنفيذ الموافقة الدقيقة تلقائيًا.

“مرشح الصوت”

يخسّن صوت كل قناة على انفراد عند حدوث تشويش في البث أحادي الصوت في أنظمة التلفزيون “B/G” و “I” و “D/K”.

- لا يمكنك استقبال صوت ستريو أو صوت ثنائي عند اختيار “منخفض”/ “عالي”.

“تخطي”

يتخطى القنوات غير المستخدمة عندما تضغط **PROG +/-** لاختيار القنوات. (يظل بمقدورك اختيار قناة تم تخطيها وذلك باستعمال أزرار الأرقام).

“نظام اللون”

يختار نظام الألوان (“تلقائي” أو “PAL” أو “SECAM” أو “NTSC3.58” أو “NTSC4.43” أو “PAL60”) تبعًا للقناة.

”مستوى الإشارة“

يعرض مستوى الإشارة للبرنامج الذي تجري مشاهدته حالياً.

أخضر (جيدة) كهمران (عادية) أهر (ضعيفة)

”فرز البرنامج“

يغيّر ترتيب تخزين القنوات على التلفزيون.

- 1 اضغط \leftarrow/\rightarrow لاختيار القناة التي تريد نقلها إلى موضع جديد، ثم اضغط $\boxed{+}$.
- 2 اضغط \leftarrow/\rightarrow لاختيار الموضوع الجديد لقناتك، ثم اضغط $\boxed{+}$.

”مواصفة رقمية“

تهيئة الرقمية

• ”المواصفة الرقمية التلقائية“:

يقوم بالمواصفة على القنوات الرقمية المتاحة.

هذا الخيار يتيح لك إمكانية إعادة مواصفة التلفزيون بعد الانتقال إلى منزل جديد، أو البحث عن قنوات جديدة أطلقتها شركات البث. اضغط $\boxed{+}$.

• ”مدى المواصفة التلقائية“:

- ”عادي“: يبحث عن القنوات المتاحة في منطقتك/ دولتك.
- ”كامل“: يبحث عن القنوات المتاحة بغض النظر عن المنطقة/ الدولة.
- يمكنك تشغيل ”المواصفة الرقمية التلقائية“ بعد الانتقال إلى مسكن جديد أو تغيير مقدّم الخدمة، أو للبحث عن القنوات الجديدة التي تم افتتاحها.

• ”تعديل قائمة البرامج“:

يحذف أي قنوات رقمية غير مرغوبة مخزنة في التلفزيون، ويغيّر ترتيب القنوات الرقمية المخزنة في التلفزيون.

- 1 اضغط \leftarrow/\rightarrow لاختيار القناة التي تريد حذفها أو نقلها إلى موضع جديد.
- 2 احذف أو غيّر ترتيب القنوات الرقمية كما يلي:

لحذف القناة الرقمية

اضغط $\boxed{+}$. بعد ظهور رسالة تأكيد، اضغط \leftarrow لاختيار ”نعم“، ثم اضغط $\boxed{+}$.

لتغيير ترتيب القنوات الرقمية

اضغط \leftarrow/\rightarrow ، ثم اضغط \leftarrow/\rightarrow لاختيار الموضوع الجديد للقناة واضغط \leftarrow .

3 اضغط RETURN.

• ”المواصفة الرقمية اليدوية“:

يقوم بالمواصفة على القنوات الرقمية يدوياً.

- 1 قم باختيار ”نوع الاستطلاع“، ثم اضغط ”قناة“ أو ”تردد“.
 - 2 قم بتهيئة البنود الأخرى تبعاً لذلك.
 - 3 قم باختيار ”استطلاع للأعلى“ أو ”استطلاع للأسفل“، ثم ابدأ المواصفة اليدوية.
 - 4 عند العثور على قنوات متاحة، قم باختيار ”نعم“ أو ”لا“.
 - 5 قم باختيار ”نعم“ لتخزين البرنامج. تظهر الرسالة ”هل تود متابعة المسح؟“ على الشاشة. إذا اخترت ”نعم“، يتم استطلاع القناة التالية/ التردد التالي. إذا اخترت ”لا“، يتم عرض الشاشة السابقة.
- المواصفة اليدوية الرقمية للكبل لا تكون ممكنة إلا عندما تكون هناك خدمات سلكية رقمية متاحة للمستخدم، وتبين أنها تستخدم الاستطلاع التام DVB-C Full Scan.

”تهيئة الترجمة“

- ”إعدادات الترجمة“: عند اختيار ”ضعف السمع“، قد يتم أيضاً عرض بعض المعينات البصرية مع الترجمة المكتوبة (إذا كانت القنوات التلفزيونية تبث مثل هذه المعلومات).
- ”اللغة المفضلة الأولى“: يختار اللغة المفضلة لعرض الترجمة المكتوبة.
- ”اللغة المفضلة الثانية“: يختار اللغة المفضلة الثانوية لعرض الترجمة المكتوبة.

”تهيئة الصوت“

- ”نوع الصوت“: يقوم بالتحويل إلى البث الخاص بضعاف السمع عند اختيار ”ضعف السمع“.
- ”اللغة المفضلة الأولى“: يختار اللغة المفضلة المستخدمة لبرنامج. يمكن لبعض القنوات الرقمية أن تبث الصوت بلغات متعددة لبرنامج.
- ”اللغة المفضلة الثانية“: يختار اللغة المفضلة الثانوية المستخدمة لبرنامج. يمكن لبعض القنوات الرقمية أن تبث الصوت بلغات متعددة لبرنامج.
- ”الوصف الصوتي“: يزود وصفا صوتيًا (دبلجة) للمعلومات المرئية إذا كانت القنوات التلفزيونية تبث مثل هذه المعلومات.
- ”مستوى الميكسر“: يضبط الصوت الرئيسي للتلفزيون وقنوات خارج الوصف الصوتي.
- هذا الخيار متاح فقط عندما يكون ”الوصف الصوتي“ مضبوطًا على ”تشغيل“.
- ”مستوى صوت MPEG“: يضبط مستوى صوت MPEG.

”تهيئة تقنية“

- ”تحديث الخدمة تلقائيًا“: يتيح للتلفزيون إمكانية رصد وتخزين خدمات رقمية جديدة عندما تصبح متاحة.
- ”معلومات عن النظام“: يعرض إصدار البرنامج الحالي ومستوى الإشارة.
- ”استبدال الخدمة“: قم باختيار ”تشغيل“ لتغيير القناة تلقائيًا عندما تقوم محطة البث بتغيير إرسالها لبرنامج المشاهدة إلى قناة مختلفة.

إعداد راديو FM

لبرمجة ما يصل إلى 30 محطة راديو FM من تلك التي يمكن استقبالها في منطقتك.

”موالفة تلقائية“

يمكنك من الموالفة على وتخزين جميع القنوات المتاحة تلقائيًا.

- 1 قم باختيار ”موالفة تلقائية“، ثم اضغط $\boxed{+}$.
- 2 قم باختيار ”موافق“ للموالفة تلقائيًا على جميع القنوات المتاحة.

”إعادة ضبط محطات الـ FM“

للموالفة على والتخزين يدويًا لكل قناة من القنوات المتاحة بمفردها.

- 1 اضغط \uparrow/\downarrow لاختيار محطة راديو FM المرغوبة، ثم اضغط $\boxed{+}$.
- 2 اضغط \uparrow/\downarrow للبحث عن محطات راديو FM. يتوقف البحث تلقائيًا عند الموالفة على محطة. إذا كانت المحطة مشوشة الصوت فقد يكون بإمكانك تحسين جودة الصوت بضغط $\leftarrow/P/R/\rightarrow$. اضغط $\boxed{+}$ لتخزين محطة راديو FM.

يمكنك تحرير (تعديل) اسم محطة راديو FM. اضغط \uparrow/\downarrow لاختيار رموز الكتابة الأبجدية الرقمية (الحروف والأرقام) لاسم المحطة، ثم اضغط $\boxed{+}$. كرر الخطوات 1 و 2 للبرمجة المسبقة لمحطات راديو FM أخرى.

- لتفعيل هذه الخاصية، تحوّل إلى وضع راديو FM باستعمال (قائمة) رئيسية (صفحة 17)، ثم قم بالبرمجة المسبقة لمحطات راديو FM المرغوبة تبعًا للخطوات المذكورة أعلاه.

الغلق بواسطة الوالدين

رمز PIN السري

يمكنك من برمجة التلفزيون لحجب قناة أو مصدر دخل خارجي. استعمل الأرقام من 0 إلى 9 على الريموت لإدخال رمز التعريف الشخصي المكوّن من 4 خانات.

غيّر رمز PIN السري

يختار لتغيير رمز التعريف الشخصي الخاص بك.

باستثناء الموديل الخاص بأستراليا ونيوزيلندا: يحدّد قيودًا على العمر للمشاهدة. لمشاهدة أي برنامج مصنّف للأعمار التي تزيد عن العمر الذي تحدّده أنت، أدخل رمز التعريف الشخصي الصحيح.

الموديل الخاص بأستراليا والموديل الخاص بنيوزيلندا: يحدّد مستوى توجيه الوالدين.

البرامج التي تتجاوز المستوى المحدد لا يمكن مشاهدتها إلا بعد إدخال رمز التعريف الشخصي الصحيح.

الموديل الخاص بأستراليا

المستوى	الوظيفة
حجب الكل	جميع البرامج تحتاج إلى كلمة سر (رمز مرور) لمشاهدتها.
G and above	لقفل البرامج العامة "General" فما فوق.
PG فما فوق	لقفل برامج توجيه الوالدين "Parental Guidance" فما فوق.
M and above	لقفل برامج الناضجين فما فوق "Mature".
MA and above	لقفل برامج الناضجين البالغين "Mature Adult" فما فوق.
AV and above	لقفل برامج البالغين/العنف "Adult/Violence" فما فوق.
R and above	لقفل البرامج المقيدة "Restricted" فما فوق.
No block	لا تحتاج أي من البرامج إلى كلمة سر (رمز مرور) لمشاهدتها.

الموديل الخاص بنيوزيلندا

المستوى	الوظيفة
حجب الكل	جميع البرامج تحتاج إلى كلمة سر (رمز مرور) لمشاهدتها.
G and above	لقفل البرامج العامة "General" فما فوق.
PGR فما فوق	لقفل برامج توجيه الوالدين الموصى بها "Parental Guidance Recommended" فما فوق.
AO فما فوق	لقفل البرامج المخصصة للبالغين فقط "Adults Only" فما فوق.
No block	لا تحتاج أي من البرامج إلى كلمة سر (رمز مرور) لمشاهدتها.

إغلاق المدخلات الخارجية

يجب مصدر دخل خارجي بحيث لا يمكن مشاهدته.
لمشاهدة مصدر دخل خارجي محجوب، قم باختيار "غير محجوب".

- إدخال رقم التعريف الشخصي الصحيح لقناة محجوبة أو مصدر دخل خارجي محجوب يلغي مؤقتًا تفعيل خاصية "الغلق بواسطة الوالدين". لإعادة تفعيل تهيئات "الغلق بواسطة الوالدين"، أوقف تيار التلفزيون ثم أعد تشغيله مرة أخرى.
- إذا فقدت رمز التعريف الشخصي الخاص بك، راجع صفحة 44.

تهيئة

"وضع العرض"

يتيح لك إمكانية اختيار وضع العرض على الشاشة. قم بالاختيار من بين الأوضاع "الصورة والساعة" و "صورة ملء الشاشة" و "ساعة ملء الشاشة". راجع صفحة 23.

"عرض الساعة"

يتيح لك إمكانية اختيار شاشة عرض الساعة. قم بالاختيار من بين الأوضاع "التقويم" و "الساعة التناظرية" و "الساعة الرقمية" و "تقويم وساعة" و "الساعة".

عند ضبط تهيئة "وضع العرض" على الوضع "الصورة والساعة"، يمكنك الضبط على "التقويم" أو "الساعة التناظرية" أو "الساعة الرقمية". عند ضبط تهيئة "وضع العرض" على الوضع "ساعة ملء الشاشة"، يمكنك الضبط على "التقويم" أو "تقويم وساعة" أو "الساعة".

كل من "تقويم وساعة" و "الساعة" يمكن عرضها فقط عندما يكون "وضع العرض" هو "ساعة ملء الشاشة".

إعدادات إطار الصورة
(باستثناء الموديلات
KDL-46R450A/
40R450A/32R400A)

“تطبيق الصوت”

راديو FM: يمكنك التمتع ببث راديو FM باستخدام هذه الوظيفة.
موسيقى: يمكنك التمتع بالموسيقى باستخدام هذه الوظيفة.
إيقاف: يوقف الصوت.

“اختيار الصورة”

لاختيار الصورة.

“اختيار الموسيقى”

لاختيار الموسيقى.

“إعداد عرض الشرائح”

عرض شرائح: يمكنك عرض الصور الفوتوغرافية على شكل سلايدشو (صور فردية متلاحقة).
عرض فردي: يعرض صورة فوتوغرافية واحدة فقط.

“إعداد تشغيل الموسيقى”

جميع المسارات: للاستماع لجميع المقطوعات الموسيقية.
مسار واحد: اضبطه للاستماع لمقطوعة موسيقية واحدة.

“مدة”

يختار المدة الزمنية (ساعة واحدة أو “ساعتان” أو “4 ساعات” أو “24 ساعة”) التي يتحوّل التلفزيون بعدها تلقائيًا إلى وضع الانتظار.

“اليوم الأول من الأسبوع”

اضبط على “الأحد” أو “الاثنين” كأول أيام الأسبوع على التقويم.

للتحوّل تلقائيًا إلى منظر المصغرات لآخر صورة فوتوغرافية/ فيديو معروض عند تشغيل التلفزيون وتوصيل جهاز USB بمنفذ USB ثم تشغيله.

بدء USB تلقائياً

“مؤقت النوم”

اضبط المدة بالدقائق (“إيقاف” أو “15” أو “30” أو “45” أو “60” أو “90” أو “120”) التي تريد أن يبقى التلفزيون أثناءها مشغلاً قبل أن يتوقف تشغيله تلقائيًا.

ساعة / مؤقتات

“مؤقت تشغيل”

يقوم بتشغيل التلفزيون من وضع الانتظار في موعد تحدّد (تبرجه) أنت، وتتم موافته على القناة أو مصدر الدخل الذي تفضّله أو وضع إطار الصور الفوتوغرافية. قبل تهيئة (تفعيل) هذه الوظيفة، تأكد من الضبط على التوقيت الحالي الصحيح.

“ضبط الساعة”

باستثناء الموديل الخاص بأستراليا ونيوزيلندا: عند ضبط هذا البند على “تلقائي”، يتم ضبط التوقيت الحالي تلقائيًا إذا كان التلفزيون يستقبل التوقيت من إشارة بث رقمي. إذا لم يتم استقبال التوقيت الحالي من إشارة بث رقمي، قم باختيار “يدوي”، ثم قم باختيار “تاريخ” لضبط التاريخ، وبعد ذلك قم باختيار “وقت” لضبط التوقيت. يمكن ضبط “تعديل الوقت” فقط عندما يكون “ضبط الساعة” مضبوطًا على “تلقائي”.

الموديل الخاص بأستراليا والموديل الخاص بنيوزيلندا: يتم ضبط التوقيت الحالي تلقائيًا إذا استقبل التلفزيون التوقيت من إشارة بث رقمي. إذا لم يتم استقبال التوقيت الحالي من إشارة بث رقمي، لا يمكنك ضبط التوقيت الحالي يدويًا. قم باختيار “تاريخ” لضبط التاريخ، ثم قم باختيار “وقت” لضبط التوقيت. **ملاحظة:** إذا كان من الممكن الحصول على معلومات الزمن من إشارة البث، لا يمكنك تغيير الزمن يدويًا.

يبدأ إجراءات التهيئة المبدئية (صفحة 7). هذا الخيار يتيح لك إمكانية إعادة موالفة التلفزيون بعد الانتقال إلى منزل جديد، أو البحث عن قنوات جديدة أطلقتها شركات البث.

عرض تهيئات مبدئية تلقائياً

يختار لغة عرض القوائم.

لغة/ Language

قم باختيار “تشغيل” لعرض الشعار عند تشغيل تيار التلفزيون. لإلغاء عرضه، قم باختيار “إيقاف”.

علامة التشغيل

“علامات الفيديو”

يخصّص اسماً للجهاز الخارجي. قم باختيار “تلقائي” لعرض الأسماء عندما يكون الجهاز موصلاً فقط، أو “دائماً” لعرضها بغض النظر عن حالة التوصيل.
عنوان الإدخالات: يستخدم أحد المسوّيات المبرمجة مسبقاً لتخصيص اسم للجهاز الموصّل.
”تحرير“: ينشئ بطاقة من اختيارك.

”إدخال فيديو/Component“

قم باختيار ”تلقائي“ ليقوم التلفزيون برصد والتحويل بين مقبس فيديو المكوّنات (ت) ومقبس الفيديو (ف) عند توصيل مقبس فيديو المكوّنات (ت) أو مقبس الفيديو (ف).
 • لا يمكنك استعمال مقبس فيديو المكوّنات (ت) ومقبس الفيديو (ف) في نفس الوقت.

”مخرج الصوت/السماعة“

يضيّط خرج الصوت على ساعات الرأس أو نظام صوت خارجي موصّل بالتلفزيون. أفضل ساعات الرأس عن التلفزيون عندما تختار ”إخراج إشارة صوت“.

عدادات مز BRAVIA Sync

يمكن التلفزيون من الاتصال مع جهاز متوافق مع وظيفة التحكم بـ BRAVIA Sync، وموصّل بمقباس HDMI/MHL على التلفزيون. لاحظ أنه يجب ضبط تهيئات الاتصال على الجهاز الموصّل أيضاً.

”التحكم بـ BRAVIA Sync“

يحدّد الربط أو عدم الربط بين عمليات تشغيل التلفزيون وعمليات تشغيل الجهاز الموصّل المتوافق مع التحكم بـ BRAVIA Sync. عند الضبط على وضع ”تشغيل“، تكون الوظائف التالية متاحة.
 إذا تم توصيل جهاز Sony محدّد متوافق مع التحكم بـ BRAVIA Sync، يتم تلقائياً تطبيق هذه التهيئة على الجهاز الموصّل عند ضبط ”التحكم بـ BRAVIA Sync“ على الوضع ”تشغيل“ باستعمال التلفزيون.

”إيقاف الأجهزة تلقائياً“

عند ضبط هذا البند على الوضع ”تشغيل“، يتم إيقاف تيار الجهاز الموصّل المتوافق مع التحكم بـ BRAVIA Sync عندما توقّف تيار التلفزيون باستعمال الريموت.

”تشغيل التلفزيون تلقائياً“

عند ضبط هذا البند على الوضع ”تشغيل“، يتم تشغيل تيار التلفزيون عندما تقوم بتشغيل تيار الجهاز الموصّل المتوافق مع التحكم بـ BRAVIA Sync (باستثناء الوضع MHL).

”تغيير الإدخال التلقائي (MHL)“

عندما يكون هذا البند مضبوطاً على الوضع ”تشغيل“، يتم تحويل جهاز MHL إلى وضع دخل MHL تلقائياً. إذا كان التلفزيون في وضع الانتظار، لن يتم تحويله تلقائياً. قم باختيار ”إيقاف“ لإلغاء تفعيله.

”قائمة أجهزة مز BRAVIA Sync“

يعرض قائمة بالأجهزة الموصّلة المتوافقة مع خاصية التحكم بـ BRAVIA Sync.
 يختار ”تفعيل“ لتحديث ”قائمة أجهزة مز BRAVIA Sync“.

”مفاتيح التحكم في الجهاز“

قم باختيار وظائف أزرار وحدة ريموت كونترول التلفزيون لتشغيل الجهاز الموصّل.
”لا شيء“: يلغي تفعيل التحكم باستخدام ريموت التلفزيون.

”عادي“: لعمليات التشغيل الأساسية، مثل أزرار التوجيه (أعلى أو أسفل أو يمين أو يسار إلخ).

”مفاتيح المwalفة“: لعمليات التشغيل الأساسية وتشغيل الأزرار المتعلقة بالقنوات، مثل **PROG +/-** أو الأزرار **(0-9)** إلخ. يفيد عندما تقوم بالتحكم في موالف بث أو صندوق أعلى الجهاز إلخ؛ من خلال الريموت كونترول.

”مفاتيح القائمة“: لعمليات التشغيل الأساسية وتشغيل الأزرار **HOME/OPTIONS**. يفيد عندما تختار قوائم مشغل اسطوانات BD إلخ؛ بواسطة وحدة الريموت كونترول.

”مفاتيح المwalفة والقائمة“: لعمليات التشغيل الأساسية وتشغيل الأزرار المتعلقة بالقنوات والزر .HOME/OPTIONS

- لا يمكنك استعمال ”التحكم بـ BRAVIA Sync“ إذا كانت عمليات تشغيل التلفزيون مرتبطة بعمليات تشغيل نظام صوتي متوافق مع خاصية التحكم بـ BRAVIA Sync.
- بعض الأجهزة التي تتضمن خاصية ”التحكم بـ BRAVIA Sync“ لا تدعم خاصية ”التحكم في الجهاز“.

التنزيل التلقائي للبرنامج	قم باختيار ”تشغيل“ لتحميل البرنامج تلقائيًا. قم باختيار ”إيقاف“ لإلغاء تفعيله.
معلومات المنتج	يعرض معلومات المنتج الخاصة بتلفزيونك.
إعدادات المصنع	يعيد ضبط جميع التهيئات على أوضاعها التي كانت عليها في المصنع. بعد الانتهاء من هذه العملية، يتم عرض شاشة التهيئة المبدئية. • تأكد من عدم إيقاف التلفزيون أثناء هذه الفترة (يستغرق ذلك حوالي 30 ثانية) أو ضغط أي أزرار.
<h2>إيكولوجي</h2>	
إعادة ضبط	يعيد ضبط تهيئات Eco الحالية على قيمها المبدئية الأساسية.
توفير الطاقة	يقلل استهلاك التلفزيون للقدرة الكهربائية عن طريق ضبط سطوع الإضاءة الخلفية. عندما تختار ”إيقاف الصورة“، يتم إيقاف عرض الصورة، ويضاء مؤشر  على اللوحة الأمامية للتلفزيون بلون أخضر. يظل الصوت دون تغيير.
وضع استعداد التلفزيون	يوقف تشغيل التلفزيون إذا انقضت المدة الزمنية المبرمجة مسبقًا وهو في وضع الحمول (دون استعمال).

تركيب الكماليات (كتيفة التثبيت الجدارية)

■ للعملاء:

لأسباب تتعلق بحماية المنتج وضمان السلامة، توصي Sony بشدة بتنفيذ عملية تركيب تلفزيونك من قبل موزعي Sony أو متعهداتها المرخصين. لا تحاول تركيبه بنفسك.

■ إلى موزعي و متعهدي Sony:

أعطِ الاهتمام الكامل لعوامل السلامة أثناء التركيب والصيانة الدورية وعملية اختبار هذا المنتج.

يمكن تركيب تلفزيونك باستعمال كتيفة التثبيت الجدارية SU-WL400 (بياع بشكل منفصل).

- راجع التعليمات المرفقة مع كتيفة التثبيت الجدارية لتنفيذ عملية التركيب بطريقة صحيحة.
- ضع التلفزيون بحيث تكون شاشته متجهة للأسفل على سطح مستوٍ ومستقر ومغطى بقطعة قماش سميكة ناعمة، عند القيام بتثبيت خطاف التركيب.

■ للموديلين KDL-46R470A/46R450A فقط

قبل تركيب كتيفة التثبيت الجدارية، قم بتثبيت أجزاء التثبيت الخاصة بكتيفة التثبيت الجدارية (مرفقة) على الجهة الخلفية للتلفزيون باستعمال البراغي المرفقة.

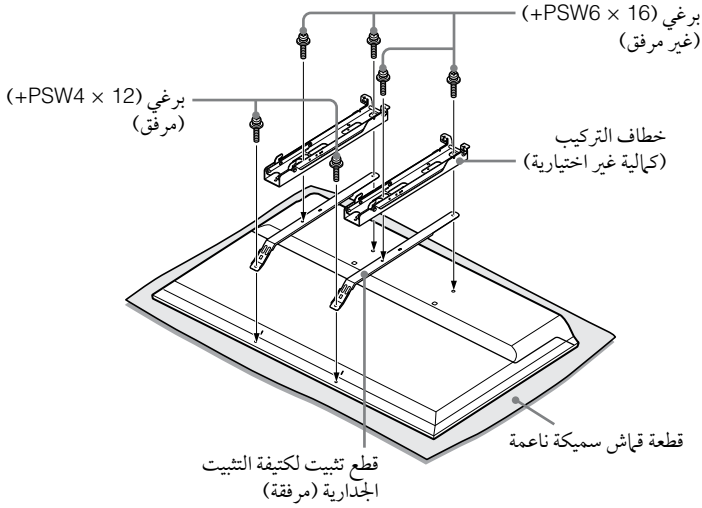

- عند نزع حامل أعلى الطاولة عن التلفزيون، ضع الشاشة بحيث تكون متجهة للأسفل على سطح مستقر حجمه أكبر من التلفزيون.
- لتفادي تلف سطح اللوحة LCD، تأكد من وضع قطعة قماش ناعمة على سطح تنفيذ العمل.

ملاحظة عند التركيب

عند استعمال سناد التركيب الجداري SU-WL400، تكون المسافة بين الجدار والتلفزيون 6 سم. استعمل هذه المسافة لتمرير الكبلات إلى التلفزيون.

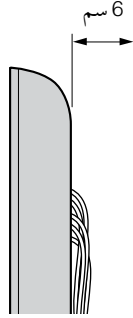

تركيب هذه المُنتجات يتطلّب قدرًا كافيًا من المهارة والخبرة، وخاصة لتحديد قدرة الجدار على تحمّل وزن التلفزيون. تأكد من إسناد عملية تثبيت هذه المُنتجات على الجدار إلى موزعي Sony أو متعهديها المرخصين وانتبه جيدًا لعوامل السلامة أثناء التركيب. لا تتحمّل Sony مسؤولية أي أضرار أو إصابات ناتجة عن سوء التناول أو التعامل أو التركيب غير الصحيح.

للموديلين KDL-46R470A/46R450A

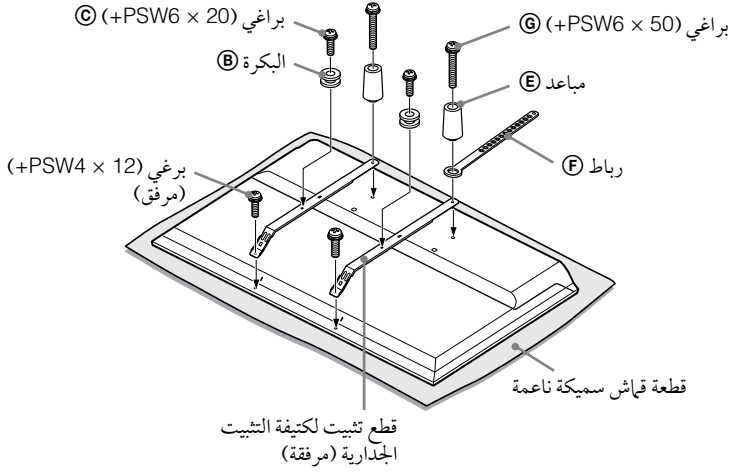

للموديلات KDL-40R470A/40R450A/32R420A/32R400A

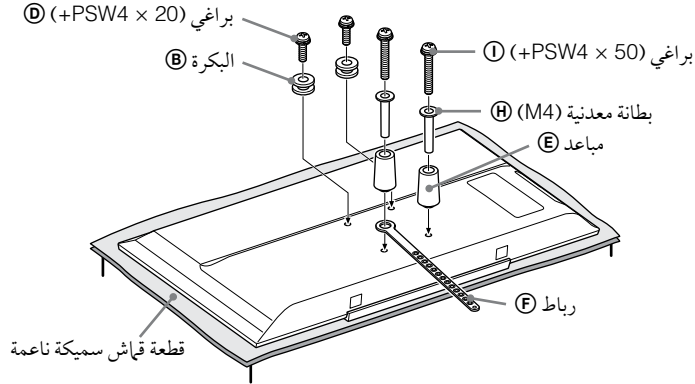

- قم بإحكام تثبيت قطع التثبيت على الجهة الخلفية من التلفزيون باستعمال البراغي المرفقة (الموديل KDL-46R470A/46R450A فقط).
- بينما تكون شاشة التلفزيون متجهة للأسفل، قم بتثبيت كماليات SU-WL400. للمزيد من المعلومات التفصيلية حول (B) - (I)، راجع دليل التركيب المرفق مع كتيفة التثبيت الجدارية.
- قم بتثبيت البركات (B) والبراغي (C) على الجهة الخلفية العلوية من التلفزيون.
- قم بتثبيت الحزام (F) والحواجز (E) وجلة المبادئ (H) (M4) (الموديلان KDL-40R470A/40R450A/32R420A/32R400A فقط) باستعمال البراغي (I) على الجهة الخلفية من التلفزيون.
- إذا كنت تستعمل مفك براغي من النوع الكهربائي، اضبط عزم الشد على حوالي 1.5 ن.م {15 كجم.ق.سم}.
- تبعاً للموديل، قد لا يتم استعمال البرغي (C) وجلة المبادئ (H) (M4) والبرغي (I).
- تأكد من تخزين القطع غير المستعملة في مكان آمن للاستعمال في المستقبل. احتفظ بهذا الدليل كمرجع للمستقبل.

جدول أبعاد تركيب التلفزيون

SU-WL400

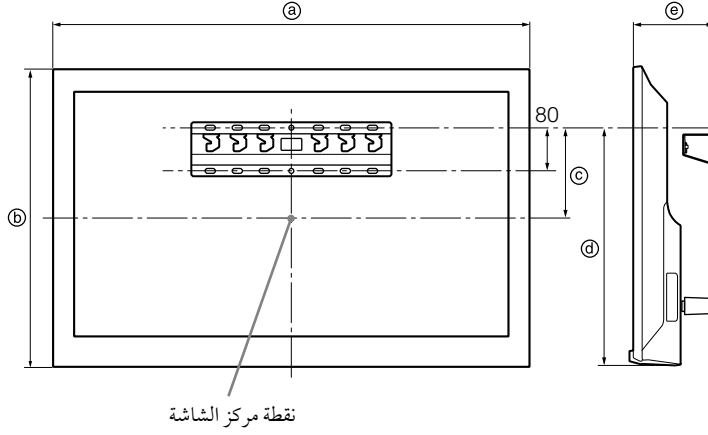

الوحدة: مم

طول التركيب		بُعد مركز الشاشة	أبعاد الشاشة		اسم الموديل
e	d	c	b	a	
135	449	131	622	1,053	KDL-46R470A KDL-46R450A
134	207	75	548	923	KDL-40R470A KDL-40R450A
134	207	22	441	731	KDL-32R420A KDL-32R400A

يمكن للأرقام في الجدول أعلاه أن تختلف قليلاً وذلك حسب التركيب.

تحذير

ينبغي أن يكون الجدار الذي سيتم تركيب التلفزيون عليه قادراً على تحمّل وزن لا يقل عن أربعة أمثال وزن التلفزيون. بخصوص وزنه، راجع "المواصفات".

مخطط / جدول مواضع الخطافات

موضع الخطاف	اسم الموديل
a	KDL-46R470A KDL-46R450A
b	KDL-40R470A KDL-40R450A
c	KDL-32R420A KDL-32R400A

موضع الخطاف
عند تركيب التلفزيون على السناد الأسامي .

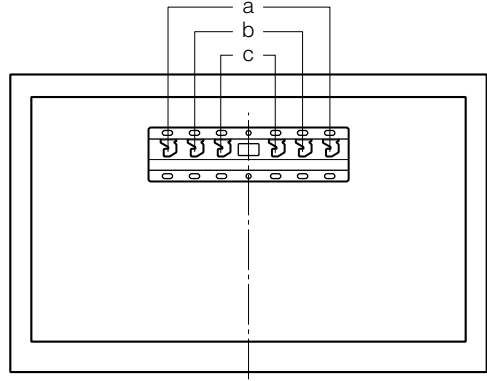

تحري الخلل وإصلاحه

تحقق مما إذا كان مؤشر I/O يومض بلون أحمر.

إذا كان يومض

تكون وظيفة التشخيص الذاتي مفعّلة.

1 احسب عدد مرات وميض مؤشر I/O بين كل توقف لمدة 3 ثوانٍ والتوقف الذي يليه.

على سبيل المثال، يومض المؤشر 3 مرات ثم هناك توقف لمدة 3 ثوانٍ تتبعه 3 ومضات أخرى، إلخ.

2 اضغط I/O على التلفزيون لإيقاف تشغيل تياره وافصل سلك التيار المتردد وأبلغ الموزّع لديك أو مركز صيانة Sony بكيفية وميض المؤشر (عدد الوميضات).

إذا كان لا يومض

1 تحقق من البنود المدرجة أدناه.

2 إذا ظلت المشكلة مستمرة، أخضع تلفزيونك للصيانة من قبل فني صيانة مؤهل.

ضوضاء (تشويش) في الصورة أو الصوت عند مشاهدة قناة تلفزيونية

• اضبط "AFT" (الموافقة الدقيقة التلقائية) للحصول على استقبال أفضل للصورة (صفحة 31).

تظهر على الشاشة بعض النقاط السوداء الصغيرة جدًا و/أو النقاط الساطعة

• تتكوّن صورة وحدة العرض من عناصر صورة (بيكسل). النقاط السوداء الصغيرة جدًا و/أو النقاط الساطعة (البيكسلات) على الشاشة لا تعني وجود خلل.

حواف محيط الصورة مشوّهة

• قم بتغيير التهيئة الحالية لبند "وضع السينما" إلى تهيئات أخرى (صفحة 27).

البرامج غير ملوّنة

• قم باختيار "إعادة ضبط" (صفحة 27).

ليست هناك ألوان أو الألوان غير منتظمة عند مشاهدة إشارة من المقابس Y، P_B/C_B، P_B/C_R، P_B/C_B للبند P/C

• تحقق من توصيلة المقابس Y، P_B/C_B، P_B/C_R للبند P/C وتحقق مما إذا كان كل من المقابس مثبتًا بإحكام في مقبسه.

الصورة من الجهاز الموصّل لا تظهر على الشاشة

• قم بتشغيل الجهاز الموصّل.

• تحقق من توصيلة الكبل.

• اضغط C لعرض قائمة بالأجهزة الموصّلة، ثم قم باختيار الدخل المرغوب.

• أدخل بطاقة الذاكرة أو وحدة التخزين الأخرى في كاميرا الصور الساكنة الرقمية بطريقة صحيحة.

• استعمل كاميرا للصور الساكنة الرقمية أو بطاقة ذاكرة أو وحدة تخزين أخرى تمت صياغتها (تجهيزها المبدئي) وفقًا للدليل التعليمات المرفق مع كاميرا الصور الساكنة الرقمية.

• عمليات التشغيل غير مضمونة لجميع وحدات USB.

• كذلك فإن عمليات التشغيل تختلف تبعًا لخصائص وحدة USB ومادة الفيديو الجاري عرضها.

لا يمكن اختيار الجهاز الموصّل في القائمة أو لا يمكن تغيير الدخل

• تحقق من توصيلة الكبل.

الصوت

لا يوجد صوت، لكن الصورة جيدة

• اضغط + أو - أو X (كتم الصوت).

• تحقق مما إذا كان البند "ساعات" مضبوطًا على الوضع "ساعات التلفزيون" (صفحة 29).

• تحقق مما إذا كان قابس ساعات الرأس موصولًا بالتلفزيون.

لا يصدر صوت أو الصوت مشوّش

• تحقق مما إذا كانت تهيئة نظام التلفزيون صحيحة (صفحة 31).

الصورة

لا تظهر الصورة (الشاشة مظلمة) ولا يصدر صوت

• تحقق من توصيلة الهوائي/الكبل.

• قم بتوصيل التلفزيون بمخرج التيار المتردد، واضغط I/O على التلفزيون.

• إذا أضاء مؤشر I/O بلون أحمر، اضغط I/O .

لا تظهر على الشاشة صورة أو معلومات قوائم من الجهاز الموصّل بمقبس دخل الفيديو

• اضغط C لعرض قائمة بالأجهزة الموصّلة، ثم قم باختيار الدخل المرغوب.

• تحقق من التوصيلة بين الجهاز الاختياري والتلفزيون.

تظهر صور مزدوجة أو ما يشبه الأشباح

• تحقق من توصيلة وموقع واتجاه الهوائي/الكبل.

لا تظهر على الشاشة إلا نقاط تلجبية وضوضاء (اضطرابات)

• تحقق مما إذا كان الهوائي مقطوعًا أو مشنّبًا.

• تحقق مما إذا كان الهوائي قد بلغ نهاية عمره الافتراضي (من ثلاث إلى خمس سنوات للاستعمال العادي، ومن سنة إلى سنتين عند الاستعمال في المناطق الساحلية).

الصورة مشوّهة (خطوط منقطعة أو خطوط متصلة)

• احتفظ بالتلفزيون بعيدًا عن مصادر الضوضاء (التشويش) الكهربائية مثل السيارات أو الدراجات النارية أو مجففات الشعر أو الأجهزة الاختيارية.

• عند تركيب جهاز اختياري، اترك مسافة بين الجهاز الاختياري والتلفزيون.

• تحقق من توصيلة الهوائي/الكبل.

• احتفظ بكبل الهوائي بعيدًا عن كبلات التوصيل الأخرى.

القنوات

لا يمكن اختيار القناة المرغوبة

- قم بالتغيير بين الوضعين الرقمي والأناлогов وقم باختيار القناة الرقمية/ الأناлогов المرغوبة.

بعض القنوات فارغة

- القناة مخصصة للخدمة المشفرة/ الاشتراكات فقط. قم بالاشتراك بالخدمة التلفزيونية مدفوعة الأجر.
- القناة مستخدمة للبيانات فقط (لا صورة ولا صوت).
- اتصل بمحطة البث لمعرفة تفاصيل البث.

لا يتم عرض القنوات الرقمية

- اتصل بفني تركيب محلي لمعرفة إن كان البث الرقمي متوفرًا في منطقتك أم لا.
- قم بالتحديث إلى هوائي ذي كسب أعلى.

عام

يتم إيقاف التلفزيون تلقائيًا (يتحول التلفزيون إلى وضع الانتظار)

- تحقق مما إذا كان "مؤقت النوم" مُفعَّلًا (صفحة 35).
- تحقق مما إذا كان البند "مدة" مفعَّل بواسطة "مؤقت تشغيل" (صفحة 35) أو "إعدادات إطار الصورة" (صفحة 34).
- تحقق مما إذا كان "وضع استعداد التلفزيون" مُفعَّلًا (صفحة 37).

بعض مصادر الدخل لا يمكن اختيارها

- قم باختيار "علامات الفيديو" وقم باختيار "دائمًا" لمصدر الدخل (صفحة 36).

الريموت لا يعمل

- استبدل البطاريات.

جهاز HDMI/MHL لا يظهر في "قائمة أجهزة مز BRAVIA Sync"

- تحقق من أن جهازك متوافق مع التحكم بـ BRAVIA Sync.

لا يمكنك اختيار "إيقاف" في "التحكم بـ BRAVIA Sync"

- إذا قمت بتوصيل أي نظام صوتي متوافق مع التحكم بـ BRAVIA Sync، لا يمكنك اختيار "إيقاف" في هذه القائمة. لتغيير خرج الصوت إلى ساعة التلفزيون، قم باختيار "ساعات التلفزيون" في قائمة "ساعات" (صفحة 29).

فقدت كلمة السر

- قم باختيار تهيئات "رمز PIN السري" ضمن تهيئات "الغلق بواسطة الوالدين"، ثم أدخل كلمة السر الرئيسية التالية: 9999.

المواصفات

النظام	
نظام اللوحة (الشاشة)	لوحة LCD (لوحة عرض بلورية سائلة)، إضاءة خلفية LED
نظام التلفزيون	أنالوغ: M, D/K, I, B/G رقمي: DVB-T
نظام الألوان/ الفيديو	أنالوغ: PAL60, PAL (دخل الفيديو فقط), SECAM, NTSC3.58, NTSC4.43 (دخل الفيديو فقط) رقمي: H.264/MPEG-4 AVC MP/HP@L4, MPEG-2 MP@ML/HL, MPEG-2 MP@ML/HL
تغطية القنوات	أنالوغ: 45.25 ميغاهرتز - 863.25 ميغاهرتز، يعتمد على اختيار البلد رقمي: VHF/UHF، يعتمد على اختيار البلد
خرج الصوت	8 وات + 8 وات
مقاييس الدخل/الخرج	
الهوائي	طرف توصيل خارجي 75 أوم لحزمتي VHF/UHF
COMPONENT IN/ VIDEO IN	COMPONENT IN الصيغ المدعومة: 1080p و 1080i و 720p و 576p و 576i و 480p و 480i Y: 1 فولت p-p، 75 أوم، تزامن سالب 0.3 فولت/CB/PB، فولت 0.7 p-p، 75 أوم/CR/PR، فولت 0.7 p-p، 75 أوم DOLBY DIGITAL (مقبس فيونو)
COMPONENT IN AUDIO IN	دخول الصوت (مقاييس فونو)
HDMI IN 1 (ARC) HDMI IN 2/MHL	فيديو HDMI: 1080/24p و 1080p و 1080i و 720p و 576p و 576i و 480p و 480i فيديو MHL: 1080/24p و 1080/30p و 1080i و 720p و 720/30p و 576p و 576i و 480p و 480i الصوت: تضمين الرمز النبضي PCM الخطي ذو القنوات: 32 و 44.1 و 48 ك هـ، 16 و 20 و 24 بت، Dolby Digital DOLBY DIGITAL (مقبس ميني) (HDMI IN 1 فقط) ARC (قناة عودة الصوت) (HDMI IN 1 فقط)
DIGITAL AUDIO OUT (OPTICAL)	مقبس بصري رقمي
HDMI 1 AUDIO IN	دخول صوت HDMI (مقبس ميني)
AUDIO OUT	خرج الصوت، ساعات الرأس (مقبس ميني)
	منفذ USB

اسم الموديل		KDL-40R470A	KDL-46R450A	KDL-46R470A	القدرات الكهربائية وغير ذلك
متطلبات القدرة الكهربائية					تيار متردد 110 - 240 فولت، 50/60 هـ
مقاس الشاشة (مقاسة قطرياً)	بوصة	40	46	46	سم (تقريباً)
تحليل (وضوح) العرض	× بيكسل (أفقياً) × × بيكسل (عمودياً)	1,920 × 1,080 × (عمودياً)	1,920 × (أفقياً) 1,080 × (عمودياً)	1,920 × (أفقياً) 1,080 × (عمودياً)	مبين على الجهة الخلفية للتلفزيون.
الأبعاد (التقريبية)	عرض × ارتفاع × عمق	923 × 574 × 184	1,053 × 641 × 181	1,053 × 650 × 204	مع حامل أعلى الطاولة (مم)
الكتلة (التقريبية)	دون حامل أعلى الطاولة (كجم)	7.6	10.0	10.0	مع حامل أعلى الطاولة (كجم)
الكاليات الاختيارية	دون حامل أعلى الطاولة (كجم)	7.3	9.7	9.7	دون حامل أعلى الطاولة (كجم)
SU-WL400					كثافة التثبيت الجدارية

KDL-32R400A	KDL-32R420A	KDL-40R450A	اسم الموديل	
القدرة الكهربائية وغير ذلك				
تيار متردد 110 – 240 فولت، 50/60 هـ			متطلبات القدرة الكهربائية	
32	32	40	بوصة	مقاس الشاشة
80.0	80.0	101.6	سم (تقريبًا)	(مُقاسة قطرًا)
1,366 بيكسل (أفقياً) × 768 خط (عمودياً)	1,366 بيكسل (أفقياً) × 768 خط (عمودياً)	1,920 بيكسل (أفقياً) × 1,080 خط (عمودياً)	تحليل (وضوح) العرض	
استهلاك القدرة الكهربائية				
مبين على الجهة الخلفية للتلفزيون.				
731 × 461 × 163	731 × 466 × 171	923 × 567 × 181	مع حامل أعلى الطاولة (مم)	الأبعاد (التقريبية)
731 × 441 × 76	731 × 441 × 76	923 × 548 × 76	دون حامل أعلى الطاولة (مم)	(عرض × ارتفاع × عمق)
5.3	5.3	7.6	مع حامل أعلى الطاولة (كجم)	الكتلة (التقريبية)
5.1	5.1	7.3	دون حامل أعلى الطاولة (كجم)	
SU-WL400			كثافة التثبيت الجدارية	الكماليات الاختيارية

التصميم والمواصفات عرضة للتغيير دون إشعار.

مقدمه

محل برجسب شناسایی
برجسب برای شماره مدل و رتبه تامین نیرو (مطابق با مقررات ایمنی وسایل) در پشت تلویزیون قرار گرفته اند.

برای انتخاب این محصول Sony از شما متشکریم.
قبل از بکار انداختن تلویزیون، لطفا این دفترچه را به طور کامل مطالعه نموده و آن را برای رجوع در آینده نگه دارید.

تصاویر استفاده شده در این دفترچه، مربوط به مدل KDL-32R420A هستند مگر اینکه خلاف آن ذکر شود.

اطلاعات علامت تجاری

- **DVB** علامت تجاری ثبت شده پروژه DVB است.
- HDMI، آرم HDMI و High-Definition Multimedia Interface علامت تجاری یا علائم تجاری ثبت شده HDMI Licensing, LLC در ایالات متحده و سایر کشورها می باشند.
- ساخته شده تحت مجوز از Dolby Laboratories. "BRAVIA" و "BRAVIA" علائم تجاری Sony Corporation می باشند.
- MHL، MHL Mobile High-Definition Link و لوگوی MHL نشان های تجاری یا نشان های تجاری ثبت شده هستند MHL Licensing, LLC.
- ساخته شده تحت مجوز DTS Licensing Limited. برای کسب اطلاعات مربوط به علائم تجاری و حقوق انحصاری ایالات متحده و سراسر جهان به www.dts.com/patents/legacy.aspx DTS, Inc. 2012 و (c) DTS Licensing Limited مراجعه کنید.

HDMI™
HIGH-DEFINITION MULTIMEDIA INTERFACE

2.0+ Digital Out

Mobile High-Definition Link

HD 1080

فهرست مندرجات

استفاده از عملکردهای منو

- 17 پیمایش میان منوها
- 18 استفاده از فهرست برنامه های دیجیتال **DVB**
- 19 استفاده از راهنمای برنامه الکترونیکی دیجیتال (EPG)
- 20 پخش عکس/ موسیقی/ ویدئو از طریق USB
- 20 عملکرد پایه عکس/ موسیقی/ ویدئو
- قاب عکس
- 23 (بجز KDL-46R450A/40R450A/32R400A)
- 25 گوش کردن به رادیو FM
- استفاده از BRAVIA Sync با کنترل همگام
- 26 BRAVIA Sync
- 26 کنترل همگام BRAVIA Sync
- 27 تنظیم تنظیمات
- 27 تصویر
- 28 صدا
- 29 صفحه
- 31 تنظیم کانال
- 33 قفل والدین
- 34 تنظیم
- 37 متناسب با محیط

اطلاعات اضافی

- 38 نصب لوازم جانبی (پایه نصب دیواری)
- 40 SU-WL400
- 41 جدول ابعاد نصب تلویزیون
- 42 دیاگرام/ جدول محل های قلاب
- 43 عیب یابی
- 45 مشخصات

راهنمای راه اندازی

- 4 بازبینی لوازم جانبی
- 1: الصاق پایه رو میزی
- 2: اتصال آنتن/ کابل/ VCR
- 3: جلوگیری از واژگون شدن تلویزیون
- 4: اجرای تنظیمات اولیه
- 7 تماشای تلویزیون
- 8 اطلاعات ایمنی
- 9 احتیاط

بکارگیری تلویزیون

- 11 بررسی اجمالی کنترل از راه دور
- 13 بررسی اجمالی دکمه ها و نشانگرهای تلویزیون

استفاده از تجهیزات اختیاری

- 14 اتصال تجهیزات اختیاری
- 15 مشاهده تصاویر از تجهیزات متصل شده
- 16 اتصال دستگاه MHL
- 16 مشاهده PIP (تصویر در تصویر)

DVB : فقط برای کانال های دیجیتال

پیش از به کار گیری تلویزیون، لطفاً "اطلاعات ایمنی" (صفحه 8) را مطالعه نمایید. این دفترچه را برای رجوع در آینده نگه دارید.

1: الصاق پایه رو میزی

- برای اتصال درست بعضی از مدل های تلویزیون به جزوه راهنمای ضمیمه شده به همراه پایه رو میزی رجوع کنید.
- برای بهترین کیفیت تصویر، صفحه را در برابر روشنائی یا نور خورشید مستقیم قرار ندهید.

1 تلویزیون را به صورتی که صفحه آن رو به پایین باشد بر یک سطح صاف و ثابت که با یک پارچه ضخیم و نرم پوشانده شده است قرار دهید.

2 تلویزیون را با استفاده از پیچ های ضمیمه شده به پایه رو میزی محکم کنید.

■ برای KDL-46R450A/40R450A/32R400A

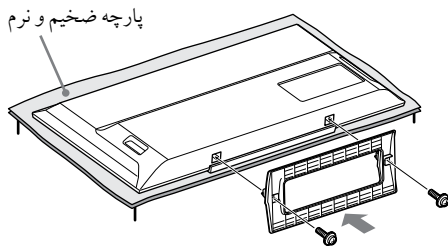
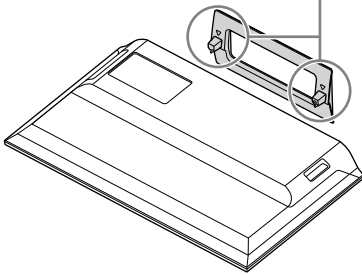
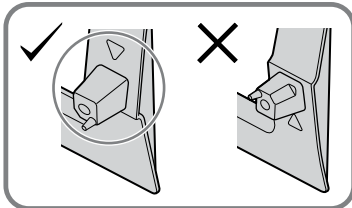

بازبینی لوازم جانبی

پایه رو میزی (1)

پیچ های تثبیت برای پایه رو میزی (M5 x 16) (2)

قطعات ضمیمه برای نصب دیواری (2)

(فقط KDL-46R470A/46R450A)

پیچ های ثابت کردن برای قطعات ضمیمه

(M4 x 12) (2)

(فقط KDL-46R470A/46R450A)

کنترل از راه دور RM-ED054 (1)

باتری های سایز AAA (نوع R03) (2)

■ برای وارد کردن باتری ها به کنترل از راه دور

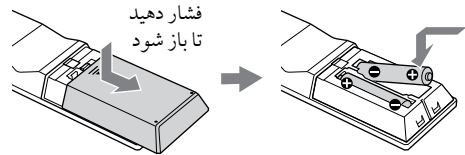

برای KDL-46R470A/40R470A/32R420A

- به پانل LCD یا قاب اطراف صفحه فشار وارد نکنید.
- مراقب باشید تا دستان خود یا سیم برق متناوب AC را وقتی تلویزیون را بر پایه رو میزی نصب می کنید گیر ندهید.
- این تلویزیون بسیار سنگین است، بنابراین دو نفر یا بیشتر باید تلویزیون را روی پارچه نرم و ضخیم قرار دهند.
- اگر از پیچ گوشتی برقی استفاده می کنید، گشتاور محکم کردن را حدوداً روی 1.5 نیوتون متر (15 کیلوگرم نیرو سانتی متر) تنظیم کنید.
- مطمئن شوید که پیچ های ضمیمه شده را به شکلی ایمن محکم کنید، در غیر این صورت تلویزیون ممکن است بیفتد.
- برای بستن محکم پیچ ها بدون آسیب رساندن به سر پیچ، از یک پیچ گوشتی مناسب استفاده کنید.
- لطفاً اطمینان حاصل کنید که هنگامی که پایه را وصل می کنید، سیم برق متناوب AC از مکان نصب پایه رو میزی دور باشد.
- هنگام باز کردن پایه رو میزی، عملیات نصب را برعکس انجام دهید. هیچ پیچی بجز آنهاييکه هنگام اتصال پایه رو میزی استفاده شده اند را جدا نکنید. در حالیکه پانل LCD تلویزیون به سمت پایین است، آن را روشن نکنید تا از هرگونه ناهمگونی در تصویر جلوگیری نمایید.

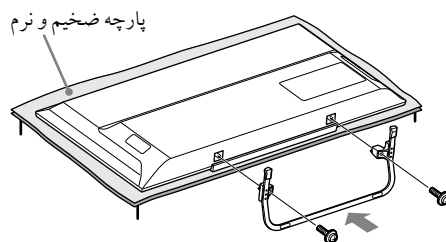
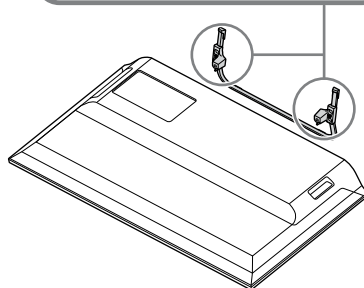
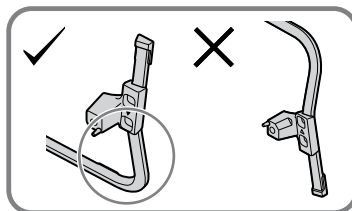

- مراقب باشید که پایه رو میزی را در هنگام وصل کردن، به لبه سطح نزدیک نکنید.

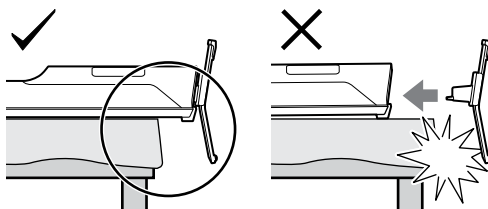

- پایه رو میزی را در هنگام وصل کردن آن برای جلوگیری از افتادن، با یک دست نگه دارید.

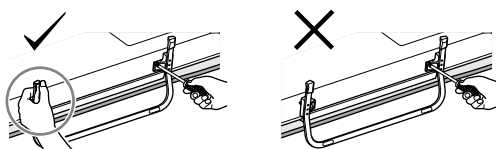

3: جلوگیری از واژگون شدن تلویزیون

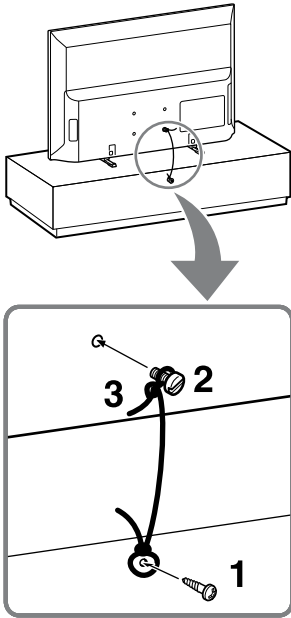

1 یک پیچ چوب (4 میلی متر، ضمیمه نشده) را در پایه تلویزیون نصب کنید.

2 یک پیچ خودکار (M4، ضمیمه نشده) را در سوراخ پیچ تلویزیون نصب کنید.

طول پیچ خودکار M4، بسته به قطر سیم متفاوت است. لطفاً به تصویر زیر رجوع کنید.

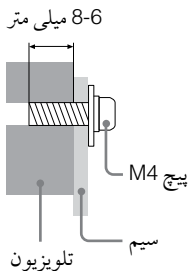

3 پیچ چوب و پیچ خودکار را با یک سیم محکم (ضمیمه نشده) ببندید.

• یک کیت کمربند اختیاری Sony برای محکم کردن تلویزیون استفاده می شود. با نزدیک ترین مرکز خدمات Sony برای خرید کیت تماس بگیرید. نام مدل تلویزیون خود را برای مراجعه آماده داشته باشید.

2: اتصال آنتن / کابل / VCR

• کابل های متصل کننده ضمیمه نشده اند.

اتصال آنتن / کابل

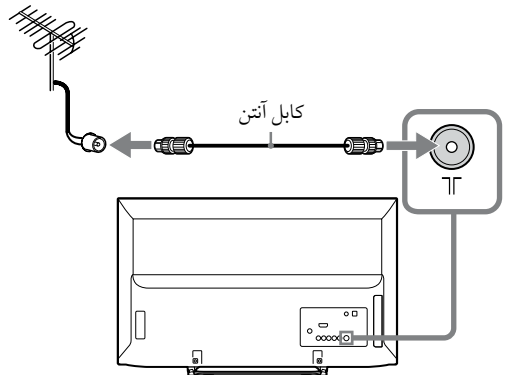

اتصال آنتن / کابل و VCR

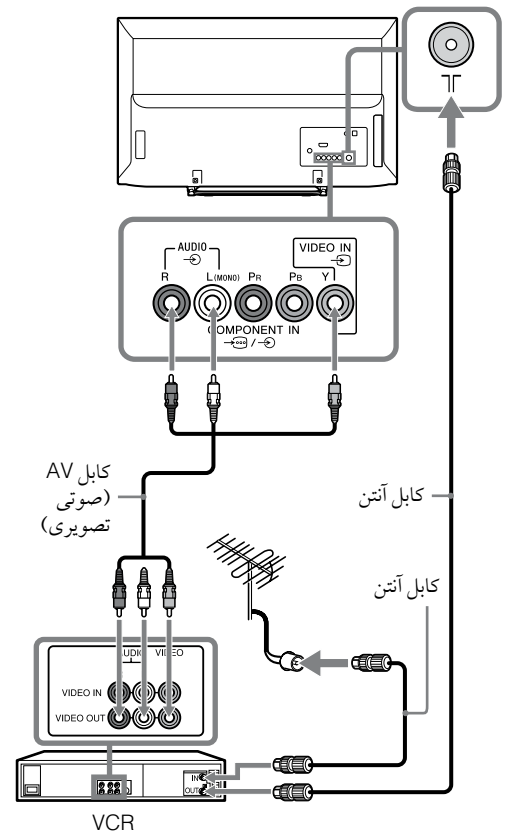

4: اجرای تنظیمات اولیه

تماشای تلویزیون

- 1 برای روشن کردن تلویزیون I/Power را روی تلویزیون فشار دهید.
- 2 برای جا به جا شدن بین دیجیتال و آنالوگ **DIGITAL/ANALOG** را فشار دهید.
- 3 برای انتخاب یک کانال تلویزیون دکمه های عددی یا **PROG +/-** را فشار دهید.
- 4 برای تنظیم صدا **VOLUME +/-** را فشار دهید.

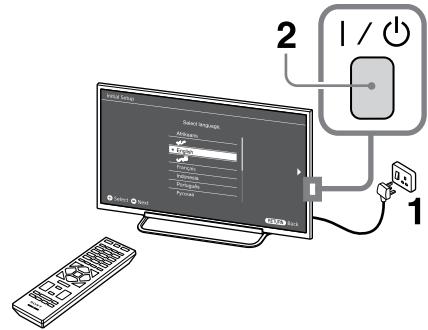

- 1 شکل دوشاخه برق متناوب و پریز برق بسته به منطقه متفاوت است.
- 2 هنگامی که تلویزیون در حالت آماده به کار قرار دارد (نشانگر I/Power بر روی پانل جلویی تلویزیون قرمز است)، روی I/Power کنترل از راه دور را فشار دهید تا تلویزیون روشن شود.

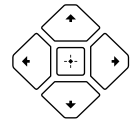
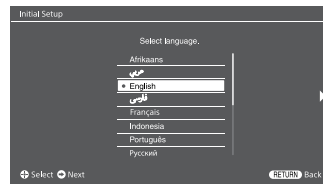

دستورالعمل های روی صفحه را دنبال کنید:

- زبان را برای متون نمایش روی صفحه (OSD) تنظیم نمایید
 - ناحیه و منطقه را انتخاب نمایید
 - نوع استفاده را انتخاب نمایید
 - برای بهترین تنظیمات تلویزیون جهت استفاده در منزل "خانه" را انتخاب کنید.
 - پخش را انتخاب کنید.
 - کانال ها را اسکن کنید
 - ترتیب کانال ها را تغییر دهید
- اگر می خواهید ترتیب کانال ها را تغییر دهید، مراحل را در "مرتب کردن برنامه ها" (صفحه 32) دنبال کنید.
- برای خروج **HOME** یا **RETURN** را فشار دهید.
- شما همچنین می توانید کانال ها را به صورت دستی تنظیم کنید (صفحه 31).
- ساعت و تاریخ فعلی را تنظیم کنید (صفحه 35).

مواردی مانند روزنامه و یا غیره نپوشانید.
- دستگاه تلویزیون را همانند شکل ناپیش داده شده در زیر نصب نکنید.

هوا جریان ندارد.

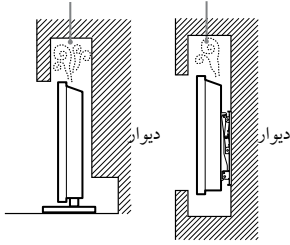

سیم برق AC

برای جلوگیری از هرگونه خطر آتش سوزی، برق گرفتگی یا آسیب دیدگی / یا جراحت سیم و پریز برق متناوب را بصورت شرح داده شده در زیر استفاده کنید:

- شکل دوشاخه برق AC، که به دستگاه تلویزیون متصل است، بسته به منطقه متفاوت می باشد.
- مطمئن شوید که سیم برق AC مناسبی را با دوشاخه ای که به پریز برق AC می خورد متصل نمایید.
- فقط از سیم برق AC متناوب Sony استفاده کرده، و از استفاده از سایر مارک ها خودداری نمایید.
- دوشاخه را کاملاً درون پریز برق AC ناپسند.
- دستگاه تلویزیون را فقط با جریان برق 110 - 240 ولت AC مورد استفاده قرار دهید.
- هنگام کابل کشی، برای ایمنی شخصی حتی سیم برق AC را از پریز کشیده و مراقب باشید تا سیم برق زیر دست و پای شما گیر نکند.
- قبل از انجام هرگونه کار بر روی تلویزیون و یا هنگام حمل آن سیم برق AC را از پریز برق AC خارج کنید.
- سیم برق AC را دور از منابع حرارتی نگهدارید.
- دوشاخه برق AC را جدا نموده و آنرا بطور مرتب تمیز نمایید. چنانچه دوشاخه برق گرد و خاک بگیرد می تواند رطوبت جذب کند، عایق آن ممکن است از بین رفته و منجر به آتش سوزی شود.

نکات

- سیم برق AC ضمیمه شده را برای سایر دستگاهها مورد استفاده قرار ندهید.
- سیم برق AC را پاره نکرده، خم ننموده، یا آنرا بیش از اندازه نیچانید. قسمت مغزی آن ممکن است پاره شده و بشکند.
- سیم برق AC را تغییر شکل ندهید.
- اجسام سنگین را روی سیم برق AC نگذارید.
- هنگام جدا کردن سیم برق AC هرگز خود سیم برق AC را نکشید.
- هرگز تعداد زیادی وسایل برقی را به یک پریز برق AC بطور همزمان وصل ننمایید.
- هرگز از پریز برق AC با اتصالات نامناسب استفاده ننمایید.

مصارف ممنوعه

دستگاه تلویزیون را هرگز در مناطق، محیط ها یا موقعیت های ذکر شده زیر نصب / استفاده ننمایید، که در اینصورت دستگاه تلویزیون ممکن است خراب شده و باعث آتش سوزی، برق گرفتگی، آسیب و/یا جراحت گردد.



- هنگام بلند کردن و جابجا کردن دستگاه تلویزیون، آنرا بطور محکم از زیر نگهدارید.

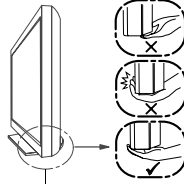

مطمئن شوید که زیر پانل را می گیرید، نه قسمت جلویی را.

- هنگام جابجا کردن تلویزیون، به آن ضربه وارد نکرده یا آنرا بشدت تکان ندهید.
- هنگام جابجا کردن دستگاه تلویزیون جهت تعمیر کردن یا هنگام اسباب کشی، آنرا همراه با مواد مخصوص درون کارتن اصلی اش قرار دهید.

تهویه

- هرگز منفذهای تهویه را مسدود نکرده یا چیزی درون دستگاه وارد ننمایید.
- همانند شکل ناپیش داده شده در زیر باید فضای را در کنار دستگاه تلویزیون در نظر بگیرید.
- توصیه می شود از دیوارکوب Sony استفاده ننمایید تا هوا به میزان کافی جریان داشته باشد.

نصب روی دیوار

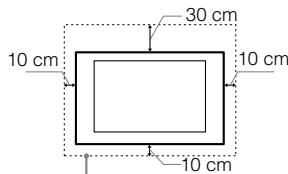

حداقل این فاصله را برای اطراف دستگاه در نظر بگیرید.

نصب با پایه

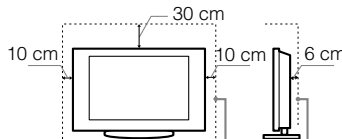

حداقل این فاصله را برای اطراف دستگاه در نظر بگیرید.

- برای مطمئن شدن از تهویه مناسب و جلوگیری از جمع شدن گرد و خاک:
- دستگاه تلویزیون را برعکس، رو به پایین، یا به طرفین قرار ندهید.
- تلویزیون را درون طبقه، روی فرش، تخت خواب یا درون محفظه بسته قرار ندهید.
- دستگاه تلویزیون را با پارچه، مانند پرده، یا

نصب / راه اندازی

دستگاه تلویزیون را برای جلوگیری از هرگونه خطر آتش سوزی، برق گرفتگی یا آسیب دیدگی / یا جراحت مطابق با دستوالعملهای زیر نصب و استفاده ننمایید.

نصب

- دستگاه تلویزیون باید در نزدیکی پریز برق AC قرار داده شود.
- دستگاه تلویزیون را برای پرهیز از افتادن آن و سبب جراحت فردی شدن یا آسیب به تلویزیون بر روی یک سطح پایدار و صاف قرار دهید.
- فقط افراد مجرب باید تلویزیون را روی دیوار نصب نمایند.
- جهت رعایت اصول ایمنی، توصیه می شود که از لوازم جانبی Sony استفاده شود، شامل:
- قلاب نصب دیواری SU-WL400 هنگامیکه قلاب های پایه را به دستگاه تلویزیون متصل می کنید حتی از پیچ های ضمیمه شده به پایه دیوارکوب استفاده ننمایید. پیچ های ضمیمه شده مطابق با شکل هنگامی که از سطح اتصال قلاب پایه اندازه گیری شوند طراحی شده اند. قطر و طول پیچ بسته به نوع مدل پایه دیوارکوب متفاوت است.

استفاده از پیچ هایی غیر از پیچ های ضمیمه شده ممکن است موجب آسیب دیدن بدنه دستگاه تلویزیون یا افتادن آن، و دیگر مشکلات گردد.

10 - 6.5 : 32"/40" میلیمتر
8 - 46" میلیمتر

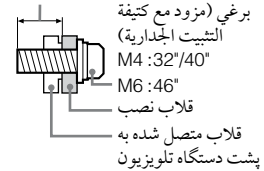

جابجا کردن

- قبل از جابجا کردن دستگاه تلویزیون، تمامی کابلها را جدا ننمایید.
- به تعداد نفر یا بیشتر جهت جابجا کردن دستگاه تلویزیون نیاز می باشد.
- هنگام حمل و نقل دستگاه تلویزیون با دست، آن را مانند آنچه در زیر نشان داده شده است نگه دارید. به پانل LCD و قاب اطراف صفحه فشار وارد نکنید.

KDL-46R470A/46R450A/40R470A/40R450A

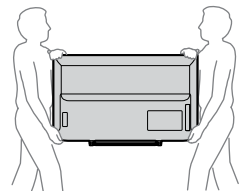

احتیاط

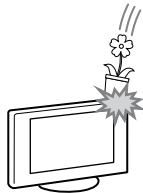

موقعیت:

- محیط های خارجی (در معرض مستقیم تابش خورشید)، در ساحل دریا، در کشتی یا سایر وسایل نقلیه دریایی، درون وسیله نقلیه، در موسسات پزشکی، مکانهای ناهوار، نزدیک آب، باران، رطوبت یا دود.
- اگر تلویزیون در رخت کن یک استخر عمومی یا چشمه آب گرم قرار داده شود، ممکن است به وسیله گوگرد موجود در هوا، و غیره آسیب ببیند.

تمیز کردن:

از پاشیدن مستقیم آب و مواد شوینده روی دستگاه تلویزیون خودداری کنید. ممکن است به قسمت تختانی صفحه یا قطعات خارجی نفوذ کرده و به داخل برود، که موجب یک سوء عملکرد شود.



محیط:

- مکانهای گرم، شرجی، یا با گرد و غبار زیاد؛ جاهاییکه احتمال وجود حشرات وجود دارد؛ محلهایی که در معرض لرزشهای مکانیکی هستند؛ در مجاورت وسایل قابل اشتعال (شمع، و غیره). تلویزیون را نباید در برابر ترشح یا ریزش آب قرار داد و ظروف حاوی مایعات، مانند گلدان، را نباید روی تلویزیون قرار داد.
- تلویزیون را در محل مرطوب یا پرگرد و خاک، یا در اتاقی با دود روغنی یا بخار (نزدیک میز پخت و پز یا دستگاه بخور) قرار ندهید. ممکن است موجب آتش سوزی، شوک الکتریکی، یا تاب برداشتی شود.

وضعیت:

- دستگاه را با دستان خیس، در حالیکه پشت دستگاه باز شده، یا توسط متعلقات جانی که توسط سازنده توصیه نشده اند مورد استفاده قرار ندهید. در هنگام رعد و برق دستگاه را از پریز برق AC متناوب و آنتن بکشید.
- تلویزیون را به شکلی راه اندازی نکنید که به طور مداوم در فضای باز قرار گیرد. ممکن است موجب آسیب دیدگی یا صدمه دیدن به دلیل برخورد اشخاص یا اشیاء با تلویزیون شود.

قطعات شکسته:

- هیچ وسیله ای را به طرف دستگاه تلویزیون پرتاب نکنید. در اثر اصابت اشیاء شیشه تلویزیون ممکن است بشکند و جراحت شدیدی را ایجاد کند.
- اگر روی بدنه دستگاه ترک ایجاد شود، هرگز آنرا قبل از کشیدن سیم برق AC متناوب از پریز برق نزنید. در غیر اینصورت خطر بروز شوک الکتریکی وجود دارد.
- صفحه LCD را در معرض هیچگونه ضربه شدیدی یا شوک قرار ندهید. شیشه صفحه ممکن است ترک بردارد یا بشکند و موجب آسیب دیدگی شود.

تماشای تلویزیون

- تلویزیون را در نوری ملایم تماشا نمایید، چراکه تماشای تلویزیون در نوری ضعیف یا برای مدت زمانی طولانی ممکن است به چشم آسیب برساند.
- هنگام استفاده از هدفون، صدای آنرا تنظیم نمایید، چراکه سطح صدای خیلی زیاد، باعث آسیب دیدن شنوایی شما می گردد.

صفحه نمایش LCD

- با وجود اینکه صفحه نمایش LCD دارای تکنولوژی ساخت پیشرفته ای است و 99.99٪ درصد یا بیشتر پیکسل های آن کارایی دارند، با این حال نقاط تیره رنگ ممکن است ایجاد شده یا نقاط نورانی (فرمز، آبی، یا سبز) ممکن است بر روی صفحه نمایش LCD ظاهر گردند. این خاصیت ساختاری صفحه نمایش LCD بوده و عیبی برای آن محسوب نمی گردد.
 - فیلتر جلویی را فشار ندهاده یا خش نیندازید، یا اجسامی را روی دستگاه تلویزیون قرار ندهید. ممکن است تصویر بد نشان داده شود یا صفحه نمایش LCD آسیب ببیند.
 - اگر این دستگاه تلویزیون در مکان سردی مورد استفاده قرار گیرد، ممکن است لکه ای در تصویر ایجاد شود یا تصویر تیره گردد. این نشانگر عیب دستگاه نمی باشد. این پدیده هنگام افزایش درجه حرارت محو می شود.
 - هنگامیکه تصاویر ثابت برای مدت زمانی طولانی پخش می شوند ممکن است تصویر به صورت سایه دار نمایش داده شود. این مورد بعد از گذشت زمان کوتاهی برطرف می گردد.
 - صفحه نمایش و بدنه دستگاه تلویزیون در هنگام استفاده گرم می شوند. این امر دلیلی بر خرابی نمی باشد.
 - صفحه LCD حاوی مقدار کمی کریستال مایع می باشد. بعضی از لوله های فلورسنت استفاده شده در این دستگاه تلویزیون، شامل ترکیبات جیوه نیز هستند (بجز برای نورپشت LED تلویزیون LCD TV). از ضوابط محلی و قواعد دفع این ماده پیروی کنید.
- ### نگهداری و تمیز کردن صفحه نمایش / بدنه دستگاه تلویزیون
- قبل از تمیز کردن حتماً سیم برق AC متصل شده به دستگاه تلویزیون را از پریز برق AC بکشید.
 - برای جلوگیری از خراب شدن مواد یا پوشش روی صفحه نمایش، مراقبتهای زیر را مدنظر داشته باشید.
 - برای پاک کردن گرد و خاک از روی صفحه نمایش/بدنه، آنرا با پارچه ای نرم به آهستگی پاک نمایید. اگر هنوز گرد و خاک باقی مانده است، آنرا با پارچه ای نرم که با کمی ماده شوینده ملایم آغشته می باشد پاک نمایید.
 - از پاشیدن مستقیم آب و مواد شوینده روی دستگاه تلویزیون خودداری کنید. این مواد ممکن است به قسمت پایین صفحه یا قطعات خارجی نفوذ کرده و سبب خرابی شوند.
 - هرگز از اسکاچ، پاک کننده قلیایی/اسیدی، پودرهای پاک کننده، یا حلالهای فرار، مانند الکل، بنزین، تینر یا حشره کش استفاده ننمایید. استفاده از چنین موادی یا چسباندن مواد ویلنی یا پلاستیکی برای مدتی طولانی ممکن است

هنگامیکه از دستگاه استفاده نمی کنید

- چنانچه برای مدت چند روز قصد استفاده از دستگاه تلویزیون را ندارید، به دلایل ایمنی و زیست محیطی تلویزیون را از منبع برق AC بکشید.
- بلافاصله بعد از خاموش کردن تلویزیون اگر تلویزیون را از برق AC متناوب قطع نکرده اید، برای قطع کامل تلویزیون دوشاخه را از پریز برق AC متناوب بکشید.
- اگر چه، برخی از تلویزیونها ممکن است دارای ویژگی هایی باشند که نیاز باشد تلویزیون در حالت آماده باش قرار داشته باشد تا به درستی عمل نماید.

در رابطه با کودکان

- اجازه ندهید تا کودکان از دستگاه تلویزیون بالا روند.
- قطعات یدکی کوچک را دور از دسترس کودکان قرار دهید، تا اشتباهاً آنها را نبلعند.

اگر مسائل زیر رخ دهد...

- چنانچه هر یک از وقایع زیر رخ داد سریعاً دستگاه تلویزیون را **خاموش کرده** و سیم برق AC متناوب را قطع کنید.
- از نمایندگی Sony یا مرکز خدمات پس از فروش سرویسکار مجرب را برای بررسی آن درخواست نمایید.

هنگامیکه:

- سیم برق AC آسیب دیده است.
- پریز برق AC دارای اتصال نامناسب است.
- دستگاه تلویزیون در اثر افتادن، ضربه دیدن یا در اثر اصابت چیزی به آن خراب شده است.
- مایعی یا جسم جامدی به درون شیارهای بدنه افتاده است.

در مورد دمای نمایشگر LCD

اگر نمایشگر LCD به مدت طولانی مورد استفاده قرار بگیرد، اطراف پانل گرم می شود. شما می توانید گرمای ایجاد شده را با تماس دست حس کنید.

موجب خراب شدن سطح صفحه نمایش و بدنه دستگاه شود.

- برای اطمینان از وجود تهویه مناسب، توصیه می‌شود به صورت متناوب دریچه های تهویه را با استفاده از جاویر برقی تمیز کنید.
- هنگامیکه زاویه قرارگیری دستگاه تلویزیون را تنظیم می‌کنید، آنرا بطور آهسته حرکت دهید تا از افتادن و سر خوردن دستگاه تلویزیون از روی میز جلوگیری شود.

تجهیزات اختیاری

امواج الکترومغناطیسی سایر وسایل و تجهیزات اختیاری را از دستگاه تلویزیون دور نگهدارید. در غیر اینصورت تصویر خراب شده و/ یا در پخش صدا اختلال ایجاد می‌شود.

اخطار درباره بکارگیری کنترل از راه دور و باتری ها

نکات

- در هنگام قرار دادن باتری ها، صحیح بودن قطب ها را چک کنید.
- از باتری های مختلف با هم استفاده نکرده و باتری های قدیمی و جدی را با هم مخلوط نکنید.
- باتری ها را با توجه به حفظ محیط زیست دور بیندازید. در بعضی مناطق، ممکن است قوانینی جهت دورانداختن باتری وجود داشته باشند. با دفاتر رسمی محلی خود مشورت نمایید.
- از کنترل از راه دور با مراقبت استفاده نمایید. به زمین نینداخته، یا روی آن نروید و هیچ مایعی را روی آن نریزید.
- دستگاه کنترل از راه دور را در نزدیکی گرمای زیاد، مقابل نور مستقیم خورشید یا اتاق مرطوب نگذارید.

هشدار

باتری ها نباید در معرض گرمای بیش از اندازه مانند نور خورشید، آتش یا مانند آن ها قرار بگیرند.

بررسی اجمالی کنترل از راه دور

1 - انتخاب ورودی / نگه داشتن متن

- لیست تجهیزات اتصال یافته را نمایش می دهد و منبع ورودی را انتخاب می کند (صفحه 15).
- در حالت متن: صفحه فعلی را نگه می دارد.

2 SYNC MENU

برای نمایش منوی BRAVIA Sync فشار دهید و سپس تجهیزات HDMI/MHL متصل شده را از "انتخاب دستگاه" انتخاب کنید.

امکانات زیر می توانند از منوی BRAVIA Sync انتخاب شوند:

"کنترل دستگاه": از منوی "کنترل دستگاه" برای بکارگیری تجهیزاتی که با کنترل همگام BRAVIA Sync سازگار هستند استفاده کنید. برای بکارگیری تجهیزات، گزینه های "خانه (لیست)", "گزینه ها" و "لیست محتویات" را انتخاب کنید.

"بلندگوها": به منظور خروج صدای تلویزیون از بلندگو های تلویزیون یا تجهیزات صوتی متصل بلندگوی تلویزیون" یا "سیستم صوتی" را انتخاب کنید.

"کنترل تلویزیون": از منوی "کنترل تلویزیون" برای بکارگیری تلویزیون از منوی "خانه (لیست)" یا "گزینه ها" استفاده کنید.

"بازگشت به تلویزیون": برای بازگشت به برنامه تلویزیون این گزینه را انتخاب کنید.

3 DIGITAL/ANALOG

برای جا به جا شدن بین حالت دیجیتال و آنالوگ را فشار دهید.

4 دکمه های عددی

- کانال ها را انتخاب می کند. برای شماره های کانال 10 و بالاتر، رقم بعدی را به سرعت وارد کنید.
- در حالت متن: برای انتخاب صفحه شماره صفحه سه رقمی را وارد می کند.

5 متن

در حالت متن: پخش متن را نمایش می دهد.

هر بار که [] را فشار می دهید، نمایش به صورت دوره ای به شکل ذیل تغییر می کند:

متن ← متن روی تصویر تلویزیون (حالت ترکیبی) ← بدون متن (خروج از سرویس متن)

6 دکمه های رنگی

هنگامی که دکمه های رنگی قابل دسترس هستند، یک راهنمای عملیات روی صفحه ظاهر می شود.

7 (EPG) GUIDE

برای نمایش راهنمای برنامه الکترونیکی دیجیتال فشار دهید (EPG) (صفحه 19).

8 انتخاب آیتم / ورود

- آیتم ها را انتخاب یا تنظیم می کند.
- آیتم های انتخاب شده را تأیید می کند.
- هنگام پخش یک فایل عکس: ↵ را برای انتخاب فایل پیشین فشار دهید. ↲ را برای انتخاب فایل بعدی فشار دهید.

هنگام پخش یک فایل موسیقی / ویدئو: برای مکث / شروع پخش، [] را فشار دهید. برای جلو بردن سریع / عقب بردن سریع [] را فشار دهید و نگه دارید، سپس دکمه را در نقطه ای که می خواهید پخش را ادامه دهید رها کنید.

در حالت دیجیتال: [] را برای اضافه کردن به لیست برگزیده خالی یا لیست برگزیده نمایش فشار دهید.

9 RETURN

- به صفحه قبلی منوی نمایش داده شده باز می گردد.
- هنگام پخش یک فایل عکس / موسیقی / ویدئو: برای توقف پخش فشار دهید (نمایش به فایل یا نمای سرانگشتی باز می گردد).

10 HOME

منو را نمایش می دهد یا آن را لغو می کند.

11 +/- - سطح صدا

سطح صدا را تنظیم می کند.

12

شما می توانید تجهیزات سازگار با BRAVIA Sync را که به تلویزیون متصل است بکار بگیرید. بعضی از دکمه های دیگر روی کنترل از راه دور هم ممکن است تجهیزات BRAVIA Sync را بکار بگیرند.

13 I/O - آماده به کار تلویزیون

برای روشن کردن تلویزیون یا تغییر به حالت آماده به کار فشار دهید.

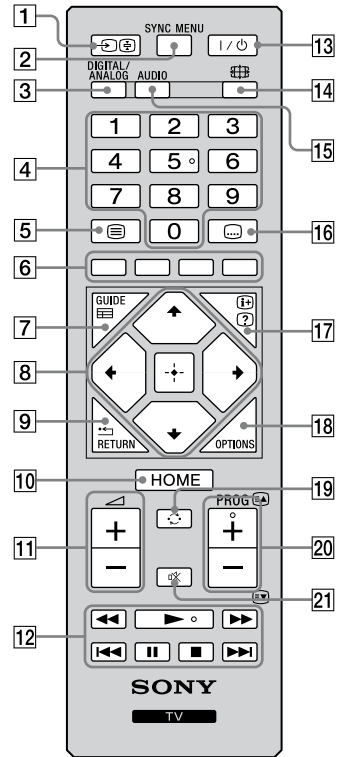

• دکمه های شماره 5، ▶

• دکمه های شماره 5، ▶ و AUDIO دارای نقاط لمسی هستند.

• هنگام بکارگیری تلویزیون از نقاط لمسی به عنوان مرجع استفاده کنید.

14 - حالت عریض

اندازه تصویر را تغییر می دهد. برای انتخاب حالت عریض دلخواه به طور مکرر فشار دهید (صفحه 12).

15 - AUDIO - صدای دوگانه (صفحه 29)

16 - تنظیم زیر نویس

برای تغییر زبان زیرنویس فشار دهید (صفحه 32) (فقط در حالت دیجیتال).

17 - آشکار سازی اطلاعات / متن

- اطلاعات را نمایش می دهد. برای نمایش اطلاعات در مورد برنامه / ورودی که در حال مشاهده اش هستید یکبار فشار دهید. برای محو شدن نمایش از صفحه دوباره فشار دهید.
- در حالت متن: اطلاعات پنهان را آشکار می کند (مانند پاسخ آزمون).

18 - OPTIONS

برای نمایش لیستی که حاوی میانبر به بعضی منوهای تنظیمات می باشد فشار دهید. گزینه های لیست شده بسته به ورودی کنونی و محتوا متفاوت است.

19 - کانال قبلی

به کانال یا ورودی تماشا شده قبلی (برای بیش از 15 ثانیه) باز می گردد.

20 - PROG +/- / EA / EV

- کانال بعدی (+) یا قبلی (-) را انتخاب می کند.
- در حالت متن: صفحه بعدی (EA) یا قبلی (EV) را انتخاب می کند.

21 - قطع صدا

فشار دهید تا صدا قطع شود. دوباره فشار دهید تا صدا باز گردد.

■ برای تغییر حالت عریض

برای تلویزیون، ویدیو، مولفه یا HDMI/MHL

ورودی HDMI کامپیوتر شخصی (زمانبندی کامپیوتر شخصی)

نرمال	تصویر را در اندازه پیکسل اصلی آن نمایش می دهد. در بالا، پایین و دو طرف تصاویر کوچک نوار نشان داده می شود.
کامل 1	برای پر کردن صفحه به طور عمودی، تصویر اصلی را با حفظ نسبت ابعاد افقی به عمودی آن می کشد.
کامل 2	تصویر کامل 1 را به طور افقی می کشد تا صفحه 16:9 را پر کند.

زوم عریض*	بخش مرکزی تصویر را بزرگ می کند. لبه های سمت راست و چپ تصویر برای پر کردن صفحه 16:9 کشیده می شوند.
نرمال	تصویر 4:3 را در اندازه اصلی آن نمایش می دهد. نوارهای جانبی برای پر کردن صفحه 16:9 نشان داده می شوند.
کامل	تصویر 4:3 را به طور افقی می کشد تا صفحه 16:9 را پر کند.
زوم*	تصاویر سینما اسکوپیک (قالب دارای کادر مشکی در دو طرف تصویر) را در نسبت های صحیح نمایش می دهد.
*14:9	پخش های 14:9 را در نسبت صحیح نمایش می دهد. در نتیجه، نواحی با حاشیه مشکی روی صفحه قابل مشاهده هستند.

* قسمت هایی از بالا و پایین تصویر ممکن است بریده شود.

- شما نمی توانید "نرمال" یا "14:9" را برای تصاویر منبع سیگنال HD انتخاب کنید.

بررسی اجمالی دکمه ها و نشانگرهای تلویزیون

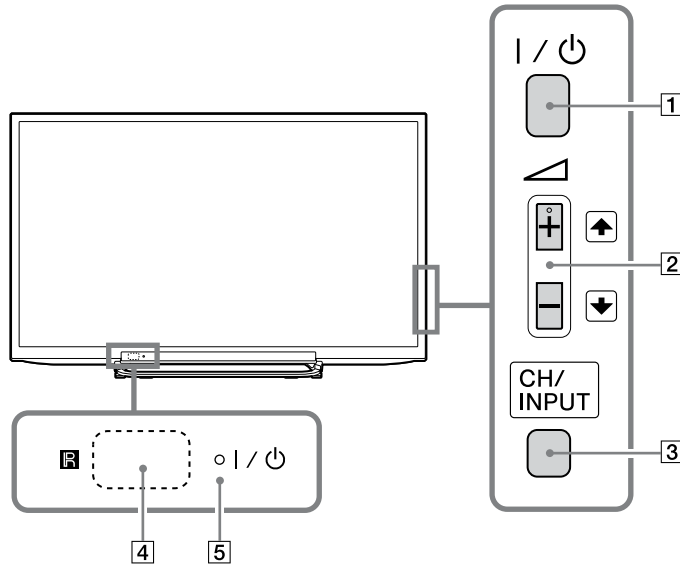

آیتم

شرح

I/⏻ 1

- نیرو

برای روشن کردن تلویزیون یا تغییر به حالت آماده به کار فشار دهید.

• برای قطع کردن کامل تلویزیون از برق متناوب، دوشاخه را از پریز برق متناوب بکشید.

⏮ +/-(⏭/⏩) 2

• سطح صدا را افزایش / کاهش می دهد، یا هنگامی که صفحه بالا/ پایین CH نمایش داده می شود با فشار دادن دکمه **CH/INPUT** کانال بعدی (+) یا قبلی (-) را انتخاب می کند.
• هنگامی که با فشار دادن دکمه **CH/INPUT** صفحه انتخاب ورودی نمایش داده می شود منبع ورودی انتخاب شده را به سمت بالا/ پایین حرکت می دهد.

CH/INPUT 3

بین صفحه بالا/پایین CH و صفحه انتخاب ورودی.

R 4

- حسگر از راه دور

سیگنال های مادون قرمز را از کنترل از راه دور دریافت می کند.
چیزی را جلوی حسگر قرار ندهید، انجام این عمل ممکن است بر عملکرد آن اثر بگذارد.

I/⏻ 5

- نشانگر تصویر خاموش / تایمر

• وقتی این تایمر خواب تنظیم شده است (صفحه 35) یا تلویزیون در حالت قاب عکس (صفحه 23) است، چراغ به رنگ نارنجی روشن می شود.
• وقتی "ذخیره نیرو" به "تصویر خاموش" تنظیم می شود به رنگ سبز روشن می گردد (صفحه 37).

- نشانگر آماده به کار

هنگامی که تلویزیون در حالت آماده به کار قرار دارد به رنگ قرمز روشن می شود.

- نشانگر نیرو

• هنگامی که تلویزیون روشن است به رنگ سبز روشن می شود.
• هنگامی که کنترل از راه دور در حال بکارگیری است چشمک می زند.

• پیش از جدا کردن کابل برق متناوب مطمئن شوید که تلویزیون کاملاً خاموش است. جدا کردن کابل برق متناوب هنگامی که تلویزیون روشن است ممکن است باعث روشن ماندن نشانگر یا موجب بد عمل کردن تلویزیون شود.

• دکمه + دارای یک نقطه لمسی می باشد.

اتصال تجهیزات اختیاری

شما می توانید تجهیزات اختیاری متنوعی را به تلویزیون خود متصل کنید.

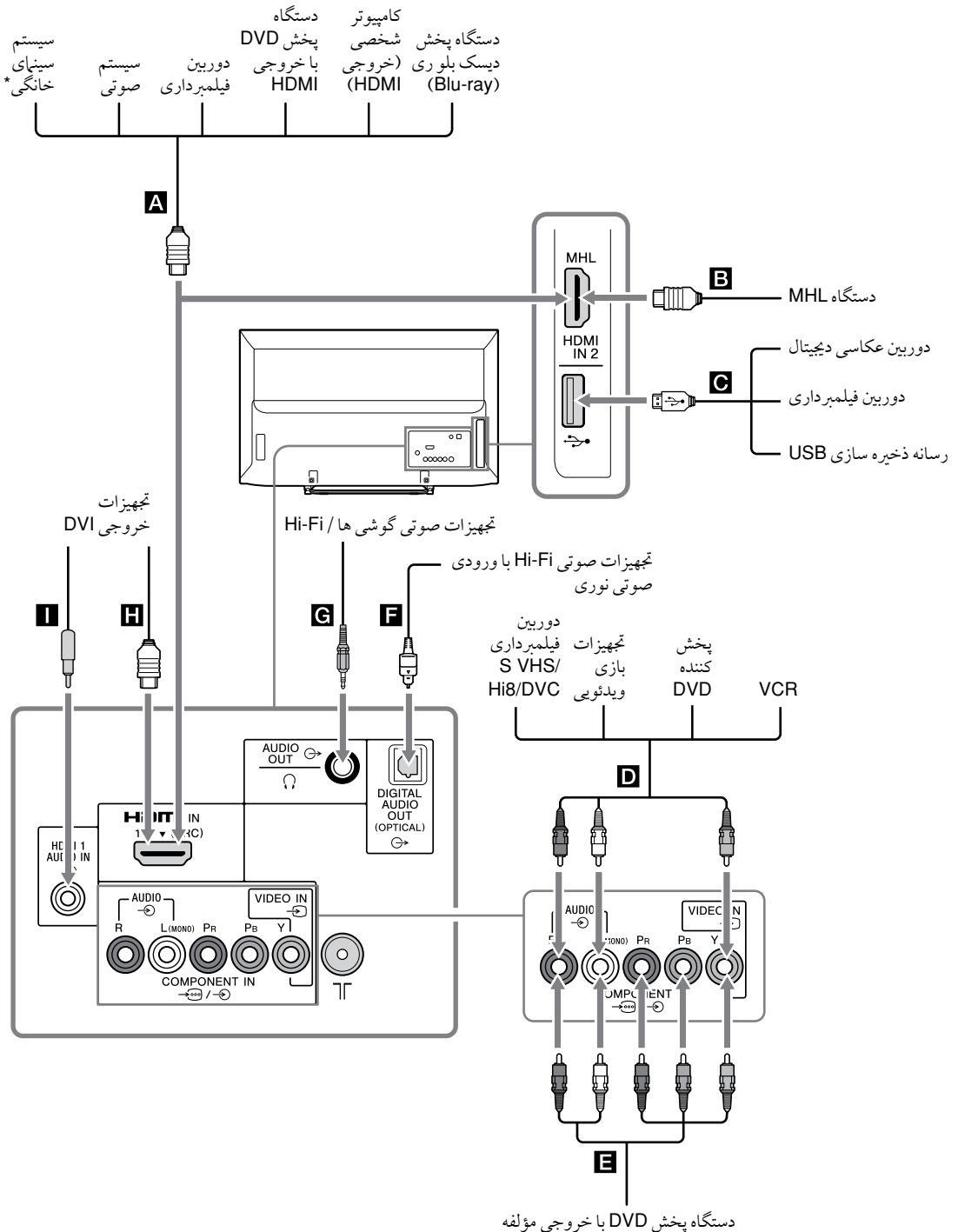

* برای تولید صدای تلویزیون از بلندگوهای تلویزیون، با استفاده از یک کابل صوتی، خط-ورودی سیستم سینمای خانگی را به خروجی صوتی تلویزیون وصل کنید.

مشاهده تصاویر از تجهیزات متصل شده

تجهیزات متصل شده را روشن کنید، سپس **[E]** / **[D]** را فشار دهید تا لیست تجهیزات متصل شده نمایش داده شود. **[H]** / **[A]** را فشار دهید تا منبع ورودی دلخواه را انتخاب کنید، سپس **[+]** را فشار دهید. (اگر پس از فشار دادن **[H]** / **[A]** 2 ثانیه بدون انجام هیچ کاری بگذرد آیتم برجسته شده انتخاب می شود.)

• بوسیله انتخاب ورودی شما می توانید **A, B, D, E, H** را انتخاب کنید. اگر شما می خواهید ورودی دیگر را انتخاب کنید، لطفاً **HOME** را فشار دهید و به درستی انتخاب کنید.

فیش ها / نماد ورودی روی صفحه شرح

<p>اگر تجهیزات یک فیش دارد به فیش 1 HDMI IN 2 یا وصل کنید. سیگنال های صوتی و تصویری دیجیتال، ورودی از تجهیزات هستند.</p> <p>به علاوه، هنگامی که شما تجهیزاتی را متصل می کنید که با کنترل همگام BRAVIA Sync سازگارند، ارتباط با تجهیزات متصل شده پشتیبانی می شود. برای راه اندازی این ارتباط به صفحه 36 مراجعه کنید.</p> <p>شما همچنین می توانید دستگاه MHL خود را (پیوند با وضوح بالای موبایل) با استفاده از یک کابل MHL به HDMI IN 2/MHL وصل کنید. به علاوه، هنگامی که شما تجهیزات سازگار با BRAVIA Sync را وصل می کنید، ارتباط با دستگاه وصل شده پشتیبانی می شود.</p> <p>اگر یک سیستم صوتی دیجیتال که با تکنولوژی کانال بازگشت صوتی (ARC) سازگار است را وصل می کنید، از HDMI IN 1 (ARC) استفاده کنید. اگر نه، یک اتصال اضافی با DIGITAL AUDIO OUT (OPTICAL) لازم است.</p> <p>فیش های HDMI تنها ورودی های ویدئوی ذیل را پشتیبانی می کنند: 576p، 576i، 480p، 480i، 720p، 1080i، 1080p و 1080/24p</p> <ul style="list-style-type: none"> فیش های HDMI می توانند زمانبندی کامپیوتر شخصی را در حالت HDMI PC پشتیبانی کنند. برای سیگنال ورودی کامپیوتر خانگی مورد پشتیبانی به صفحه 30 مراجعه کنید. مطمئن شوید که تنها از کابل HDMI مجاز دارای لوگوی HDMI استفاده نمایید. ما به شما پیشنهاد می کنیم که از کابل Sony HDMI (نوع سرعت بالا) استفاده کنید. 	<p>A, B, H</p> <p>HDMI IN 1 (ARC) HDMI IN 2/MHL</p> <p>HDMI 1 یا HDMI 2</p>
<p>شما می توانید از فایل های عکس / موسیقی / ویدئو ذخیره شده در یک دوربین عکاسی دیجیتال، دوربین فیلمبرداری Sony یا دستگاه ذخیره سازی USB لذت ببرید (صفحه 20).</p>	<p>C</p>
<p>به فیش ویدئو [D] و فیش های صوتی [E] متصل کنید. اگر تجهیزات مونو متصل می کنید، به فیش L (MONO) متصل کنید.</p>	<p>D VIDEO IN / AUDIO</p> <p>ویدئو</p>
<p>به فیش های مؤلفه و فیش های صوتی [E] / [D] متصل کنید. برای کیفیت بهتر تصویر، اگر پخش کننده DVD شما دارای خروجی ویدئوی مؤلفه است ارتباط از طریق مؤلفه توصیه می شود. هنگام استفاده از فیش ویدئو مؤلفه [E] به عنوان فیش ویدئو [D]، "ویدئو" را در منوی "ورودی مؤلفه / ویدئو" انتخاب کنید (صفحه 36).</p> <p>• شما نمی توانید از فیش ویدئو [E] و فیش ویدئو [D] هم زمان استفاده کنید.</p>	<p>E COMPONENT IN یا VIDEO IN</p> <p>مؤلفه یا ویدئو</p>
<p>یک کابل صوتی نوری استفاده کنید.</p>	<p>F DIGITAL AUDIO OUT (OPTICAL)</p>
<p>با گوشی ها یا یک کابل صوتی وصل شوید. شما می توانید از طریق گوشی ها یا سیستم استریو خود به صدای تلویزیون گوش دهید. شما می توانید "متغیر" یا "ثابت شده" را در منوی "خروجی صوتی" انتخاب کنید (صفحه 29).</p>	<p>G AUDIO OUT یا H</p>
<p>این ورودی می تواند به عنوان یک ورودی صوتی آنالوگ HDMI 1 مورد استفاده قرار بگیرد. هنگام اتصال وسیله ای که فیش DVI دارد، از فیش های خروجی صوتی آنالوگ آن استفاده کنید.</p>	<p>I HDMI 1 AUDIO IN</p>

اتصال دستگاه MHL

مشاهده PIP (تصویر در تصویر)

شما می توانید به طور همزمان دو تصویر را (در حالت ورودی HDMI/MHL) بر روی صفحه مشاهده کنید. یک کامپیوتر شخصی را متصل کنید (صفحه 14)، و مطمئن شوید که تصاویر از کامپیوتر شخصی روی صفحه ظاهر می شوند (صفحه 15).

1 OPTIONS را فشار دهید و "PIP" را انتخاب کنید. دو تصویر به طور همزمان نمایش داده می شوند.



پنجره فرعی (محل پنجره فرعی می تواند با فشار دادن $\leftarrow/\rightarrow/\uparrow/\downarrow$ حرکت کند.)

قابلیت دسترسی تصویر در تصویر

در پنجره اصلی	در پنجره فرعی
HDMI IN (زمانبندی کامپیوتر شخصی)	برنامه تلویزیون VIDEO IN COMPONENT IN

2 در پنجره فرعی، شما می توانید با فشار دادن **OPTIONS** و انتخاب "پنجره فرعی" کانال تلویزیون یا ورودی ویدئو را انتخاب کنید.

برای بازگشت به حالت تصویر منفرد

RETURN را فشار دهید یا "تصویر منفرد" را از منوی گزینه ها انتخاب کنید.

- شما نمی توانید وضوحی بالاتر از وضوح نمایش تلویزیونتان را به نمایش بگذارید (صفحه 45).
- در حالت تصویر در تصویر، چون اندازه تصویر کاهش می یابد، ممکن است یکنواختی تصویر را کم کند.
- شما می توانید با انتخاب "تعویض منبع صوتی" از منوی گزینه ها عکس قابل شنیدن را تغییر دهید.

از کابل 2 MHL مجاز با لوگوی MHL استفاده کنید (ضمیمه نشده)

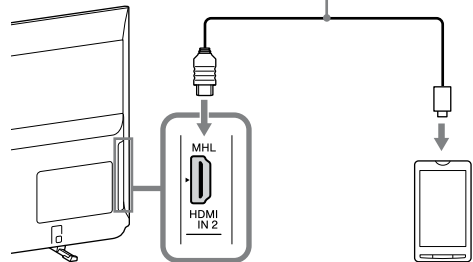

MHL (پیوند با وضوح بالای موبایل) تلویزیون را قادر می سازد تا با دستگاه سازگار با MHL متصل ارتباط برقرار سازد. هنگام اتصال دستگاه سازگار با MHL، تلویزیون در حین پخش عکس/موسیقی/ویدیو از آن به طور همزمان دستگاه وصل شده را شارژ می کند. شما می توانید از کنترل از راه دور تلویزیون برای کنترل دستگاه سازگار با MHL متصل استفاده کنید.

- شما می توانید به استفاده عادی از دستگاه سازگار با MHL متصل (از جمله دریافت تماس ها) بسته به ظرفیت آن ادامه دهید.
- بسته به خصایص دستگاه سازگار با MHL متصل ممکن است برخی از عملکردهای کنترل از راه دور قابل دسترس نباشند. برای جزئیات به دفترچه دستگاه رجوع کنید.
- این دستگاه رسماً از طرف MHL برای انجام عملیات ضمانت شده با دستگاه های تأیید شده دیگر از طرف MHL تأیید شده است. اگر با هر گونه مشکلی هنگام استفاده از عملکرد MHL مواجه شدید، برای پشتیبانی با سازنده محصول مشورت کنید.
- اگر "تغییر ورودی خودکار (MHL)" بر "روشن" تنظیم باشد هنگامی که دستگاه سازگار با MHL به فیش HDMI IN 2/MHL متصل است تلویزیون به صورت خودکار به حالت MHL تغییر می کند. دسترسی پذیری "تغییر ورودی خودکار (MHL)" به اینکه آیا دستگاه سازگار با MHL می تواند این خصیصه را پشتیبانی کند بستگی دارد.
- تلویزیون می تواند به دستگاه سازگار با MHL از طریق 2 اتصال MHL آن متصل شود.

پیمایش میان منوها

دکمه **HOME** به شما این اجازه را می دهد که به تنظیمات گوناگون تلویزیون و فایل های رسانه USB دسترسی پیدا کنید.



1 HOME را روی تلویزیون یا کنترل از راه دور فشار دهید.

2 برای انتخاب یک گزینه \uparrow/\downarrow را فشار دهید، سپس $\square+$ را فشار دهید.

3 دستورالعمل های روی صفحه را دنبال کنید.

4 برای خروج از منو، **HOME** را فشار دهید.

منو	شرح
1 فهرست برنامه های دیجیتال	شما می توانید فهرست برنامه های دیجیتال را انتخاب کنید (صفحه 18).
2 EPG دیجیتالی	شما می توانید راهنمای برنامه الکترونیکی دیجیتال را انتخاب کنید (EPG) (صفحه 19).
3 عکس	شما می توانید از فایل های عکس از طریق دستگاه های USB لذت ببرید (صفحه 20).
4 موسیقی	شما می توانید از فایل های موسیقی از طریق دستگاه های USB لذت ببرید (صفحه 20).
5 ویدئو	شما می توانید از فایل های ویدئویی از طریق دستگاه های USB لذت ببرید (صفحه 20).
6 حالت قاب عکس	شما می توانید تصویر کادر را انتخاب کنید که به شما امکان لذت بردن از عکس، موسیقی و ساعت را می دهد (صفحه 23) (بجز KDL-46R450A/40R450A/32R400A).
7 رادیو FM	به رادیو FM گوش می دهد (صفحه 25).
8 تنظیمات	منوی "تنظیمات" را که در آن بیشتر تنظیمات پیشرفته و اصلاحات انجام می شوند نمایش می دهد. برای جزئیات در مورد تنظیمات، صفحه 27 تا 37 را ببینید.

استفاده از فهرست برنامه های دیجیتال *DVB

این خصیصه برگزیده به شما اجازه می دهد تا سقف چهار فهرست از برنامه های دلخواه خود تعیین کنید.



1 در حالت دیجیتال، HOME را فشار داده و "فهرست برنامه های دیجیتال" را انتخاب کنید، سپس \leftarrow/\rightarrow را برای انتخاب فهرست برگزیده فشار دهید.

- اگر فهرست برگزیده تا به حال انتخاب شده است، برای دسترسی به فهرست برگزیده فقط $\boxed{+}$ را فشار دهید.

فهرست برنامه های دیجیتال

2 عملیات دلخواه را همانطور که در جدول ذیل نشان داده شده یا در صفحه نمایش داده می شود اجرا کنید.

* این عملکرد ممکن است در برخی مناطق/کشورها قابل دسترسی نباشد.

برای	این کار را انجام دهید
فهرست برگزیده خود را برای اولین بار ایجاد کنید	<ol style="list-style-type: none"> 1 برای انتخاب "بله" $\boxed{+}$ را فشار دهید. 2 برای انتخاب فهرست برگزیده دکمه زرد را فشار دهید. 3 \uparrow/\downarrow را برای انتخاب کانالی که می خواهید اضافه کنید فشار دهید، سپس $\boxed{+}$ را فشار دهید. 4 \uparrow/\downarrow را برای اتخاذ موقعیت فشار دهید و $\boxed{+}$ را برای ذخیره سازی فشار دهید. 5 برای پایان دادن به راه اندازی RETURN را فشار دهید.
یک کانال را تماشا کنید	<ol style="list-style-type: none"> 1 برای انتخاب فهرست برگزیده \leftarrow/\rightarrow را فشار دهید. 2 برای انتخاب کانال \uparrow/\downarrow را فشار دهید، سپس $\boxed{+}$ را فشار دهید.
فهرست برگزیده را خاموش کنید	RETURN را فشار دهید.
کانال ها را به فهرست برگزیده ویرایش شده کنونی اضافه کنید	<ol style="list-style-type: none"> 1 برای مشاهده تنظیم برگزیده دکمه آبی را فشار دهید. 2 برای انتخاب فهرست برگزیده ای که می خواهید ویرایش کنید دکمه زرد را فشار دهید. 3 \uparrow/\downarrow را برای انتخاب کانالی که می خواهید اضافه کنید فشار دهید، سپس $\boxed{+}$ را فشار دهید. 4 \uparrow/\downarrow را برای اتخاذ موقعیت فشار دهید و $\boxed{+}$ را برای ذخیره سازی فشار دهید.
ترتیب کانال های ذخیره شده در فهرست برگزیده را تغییر دهید	<ol style="list-style-type: none"> 1 برای مشاهده تنظیم برگزیده دکمه آبی را فشار دهید. 2 برای انتخاب فهرست برگزیده ای که می خواهید ویرایش کنید دکمه زرد را فشار دهید. 3 برای پریدن به فهرست برگزیده $\boxed{+}$ یا \rightarrow را فشار دهید. 4 \uparrow/\downarrow را برای انتخاب کانالی که می خواهید موقعیتش را تغییر دهید فشار دهید، سپس $\boxed{+}$ را فشار دهید. 5 \uparrow/\downarrow را برای اتخاذ موقعیت فشار دهید و $\boxed{+}$ را برای ذخیره سازی فشار دهید.
کانال ها را از فهرست برگزیده ویرایش شده کنونی بردارید	<ol style="list-style-type: none"> 1 برای مشاهده تنظیم برگزیده دکمه آبی را فشار دهید. 2 برای انتخاب فهرست برگزیده ای که می خواهید ویرایش کنید دکمه زرد را فشار دهید. 3 \leftarrow و \uparrow/\downarrow را برای انتخاب کانالی که می خواهید بردارید فشار دهید، سپس $\boxed{+}$ را فشار دهید. 4 آبی سبز را برای برداشتن فشار دهید.
تمام کانال ها را از فهرست برگزیده کنونی بردارید	<ol style="list-style-type: none"> 1 برای مشاهده تنظیم برگزیده دکمه آبی را فشار دهید. 2 برای انتخاب فهرست برگزیده ای که می خواهید ویرایش کنید دکمه زرد را فشار دهید. 3 دکمه آبی را فشار دهید. 4 \leftarrow/\rightarrow را برای انتخاب "بله" فشار دهید، سپس برای تایید $\boxed{+}$ را فشار دهید.

استفاده از راهنمای برنامه الکترونیکی دیجیتال (EPG)

DVB

1 در حالت دیجیتال، **GUIDE** را فشار دهید.

2 عملیات دلخواه را همانطور که در جدول ذیل نشان داده شده یا در صفحه ناپیش داده می شود اجرا کنید.



راهنمای برنامه الکترونیکی دیجیتال (EPG)

* این عملکرد ممکن است در برخی مناطق / کشور ها قابل دسترسی نباشد.

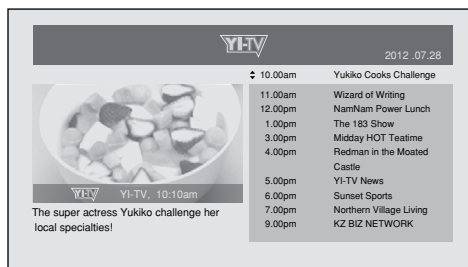

راهنمای برنامه الکترونیکی دیجیتال (EPG)

• محتویات صفحه به ایستگاه رادیو و تلویزیون بستگی دارد.

این کار را انجام دهید

برای

برای انتخاب برنامه یا ورود به شماره برنامه دلخواه بوسیله کلید عددی **☆/⏪/⏩/⏮/⏭** را فشار دهید، سپس **[+]** را فشار دهید.

تماشای یک برنامه

GUIDE را فشار دهید.

EPG را خاموش کنید

• اگر یک محدودیت سنی برای برنامه انتخاب شده بود، پیام درخواستی برای یک رمز PIN روی صفحه نمایان خواهد شد. برای جزئیات، "فصل والدین" را در صفحه 33 ملاحظه نمایید.

پخش عکس / موسیقی / ویدئو از طریق USB

شما می توانید از فایل های عکس / موسیقی / ویدئو ذخیره شده در یک دوربین عکاسی دیجیتال یا دوربین فیلمبرداری Sony یا دستگاه ذخیره سازی USB روی تلویزیونتان لذت ببرید.

1 یک دستگاه USB پشتیبانی شده را به تلویزیون وصل کنید.

2 HOME را فشار دهید.

3 برای انتخاب "عکس"، "موسیقی" یا "ویدئو" $\left[\begin{smallmatrix} \text{E} \\ \text{F} \end{smallmatrix} \right]$ را فشار دهید.

4 نمای سرانگشتی فایل یا فولدر ظاهر می شود.

اگر بیش از یک دستگاه USB شناسایی شود، دکمه قرمز را فشار دهید تا "گزینه های پخش" و سپس "انتخاب دستگاه" را از لیست گزینه های در دسترس انتخاب کنید و $\left[\begin{smallmatrix} \text{+} \\ \text{+} \end{smallmatrix} \right]$ را فشار دهید، سپس $\left[\begin{smallmatrix} \text{E} \\ \text{F} \end{smallmatrix} \right]$ / $\left[\begin{smallmatrix} \text{G} \\ \text{H} \end{smallmatrix} \right]$ را فشار دهید تا یک دستگاه USB را انتخاب کنید و سپس $\left[\begin{smallmatrix} \text{+} \\ \text{+} \end{smallmatrix} \right]$ را فشار دهید.

5 برای انتخاب یک فایل یا فولدر $\left[\begin{smallmatrix} \text{E} \\ \text{F} \end{smallmatrix} \right]$ / $\left[\begin{smallmatrix} \text{G} \\ \text{H} \end{smallmatrix} \right]$ را فشار دهید، سپس $\left[\begin{smallmatrix} \text{+} \\ \text{+} \end{smallmatrix} \right]$ را فشار دهید. هنگامی که یک فولدر را انتخاب می کنید، یک فایل را انتخاب کرده و سپس $\left[\begin{smallmatrix} \text{+} \\ \text{+} \end{smallmatrix} \right]$ را فشار دهید. پخش شروع می شود.

• اگر هنگامی که "شروع اتوماتیک USB" روی "روشن" تنظیم شده است دستگاه USB را متصل کنید (صفحه 35)، نمای سرانگشتی آخرین عکس / موسیقی / ویدئوی پخش شده به طور خودکار ظاهر می شود.

عملکرد پایه عکس / موسیقی / ویدئو

شما می توانید دستگاه USB متصل شده را با کنترل از راه دور تلویزیون بکار بگیرید.

ایتم	شرح
$\left[\begin{smallmatrix} \text{◀} \\ \text{▶} \end{smallmatrix} \right]$	اگر هنگام پخش فشار داده شود باعث جلو بردن سریع / عقب بردن سریع فایل می شود.
$\left[\begin{smallmatrix} \text{◀◀} \\ \text{▶▶} \end{smallmatrix} \right]$	به ابتدای فایل قبلی یا فعلی / بعدی می رود.
$\left[\begin{smallmatrix} \text{▶} \\ \text{▶} \end{smallmatrix} \right]$	پخش را شروع می کند.
$\left[\begin{smallmatrix} \text{ } \\ \text{ } \end{smallmatrix} \right]$	در پخش وقفه ایجاد می کند.
$\left[\begin{smallmatrix} \text{■} \\ \text{■} \end{smallmatrix} \right]$	پخش را متوقف می کند.

■ برای استفاده از گزینه های پخش

برای نمایش لیستی که حاوی میانبر به بعضی منوهای تنظیمات می باشد دکمه های رنگی را فشار دهید. گزینه های لیست شده بسته به ورودی کنونی و محتوا متفاوت است.

عکس

"جلوه نمایش اسلاید": یک جلوه را برای نمایش اسلاید انتخاب می کند.

"سرعت نمایش اسلاید": طول مدت نمایش اسلاید را انتخاب می کند.

"ترکیب": فایل ها را به صورت تصادفی پخش می کند.

"زوم": تصویر را بزرگنمایی می کند ("1x"، "2x" یا "4x")

موسیقی

"هدف پخش": پخش همه فایل ها، یا یک فایل انتخاب شده را انتخاب می کند.

"ترکیب": فایل ها را به صورت تصادفی پخش می کند.

"بلندگوها": یک بلندگو را انتخاب می کند (صفحه 29).

ویدئو

”هدف پخش“: پخش همه فایل ها، یا یک فایل انتخاب شده را انتخاب می کند.
”زوم“: تصویر را بزرگنمایی می کند (“1x”، “2x”، “4x” یا “کامل“)
”بلندگوها“: یک بلندگو را انتخاب می کند (صفحه 29).

عمومی

”تکرار“: یک فایل را مکرراً پخش می کند.
”دسته بندی بر اساس“: ترتیب فایل را تغییر می دهد
”انتخاب دستگاه“: یک دستگاه USB را انتخاب می کند.

■ برای تنظیم تصویر (ویدئو)

شما می توانید کیفیت تصویر ویدئوی USB را تنظیم کنید.

1

یک ویدئو را انتخاب کنید.
به ”پخش عکس/ موسیقی/ ویدئو از طریق USB“ (صفحه 20) نگاه کنید.

2

در طول پخش دکمه **OPTIONS** را فشار دهید، سپس \leftarrow/\rightarrow را برای انتخاب ”تصویر“ فشار داده و \oplus را فشار دهید.

3

برای انتخاب این آیتم $\leftarrow/\rightarrow/\rightarrow/\leftarrow$ را فشار دهید، سپس \oplus را فشار دهید.

4

برای انجام تنظیم $\leftarrow/\rightarrow/\rightarrow/\leftarrow$ را فشار دهید، سپس \oplus را فشار دهید.

■ برای پخش یک عکس به صورت نمایش اسلاید (عکس)

شما می توانید با عکس ها یک نمایش اسلاید پخش کنید. ”جلوه نمایش اسلاید“ و ”سرعت نمایش اسلاید“ می توانند تنظیم شوند.

1

یک عکس را انتخاب کنید.
به ”پخش عکس/ موسیقی/ ویدئو از طریق USB“ (صفحه 20) نگاه کنید.

2

دکمه سبز را در نای سرانگشتی فشار دهید، یا در طول نمایش یک عکس **OPTIONS** را فشار دهید، سپس \leftarrow/\rightarrow را برای انتخاب ”نمایش اسلاید“ فشار داده و \oplus را فشار دهید.

برای توقف یک نمایش اسلاید

HOME یا **RETURN** را فشار دهید.

• در طول مدتی که تلویزیون به داده های دستگاه USB دسترسی دارد، موارد زیر را رعایت کنید:

- تلویزیون را خاموش نکنید.
 - کابل USB را قطع نکنید.
 - دستگاه USB را جدا نکنید.
- داده های روی دستگاه USB ممکن است آسیب ببینند.
- Sony مسئولیت هیچگونه آسیب یا از بین رفتن داده ها بر روی رسانه های ضبط کننده ناشی از عمل کرد ناصحیح هرگونه وسیله متصل شده به تلویزیون را بر عهده نخواهد گرفت.
 - سیستم فایل روی دستگاه USB از FAT16، FAT32 و NTFS پشتیبانی می کند.
 - در بعضی موارد نام فایل و فولدر ممکن است به درستی ظاهر نشود.
 - هنگامی که یک دوربین عکاسی دیجیتال Sony را متصل می کنید، حالت اتصال USB دوربین را روی اتوماتیک یا ذخیره سازی انبوه تنظیم کنید. برای اطلاعات بیشتر در مورد حالت اتصال USB، به دستورالعمل های ضمیمه شده در مورد دوربین دیجیتالتان مراجعه کنید.
 - برای اطلاعات به روز شده در باره دستگاه های USB سازگار به وبسایت زیر مراجعه نمایید.
<http://www.sony-asia.com/bravia/flash.html>
 - از دستگاه ذخیره سازی USB استفاده کنید که با استاندارد کلاس دستگاه های ذخیره سازی انبوه سازگار باشد.
 - اگر یک فایل انتخاب شده دارای اطلاعات کانتینر ناصحیح بوده یا ناقص باشد، نمی تواند پخش شود.

فرمت ویدئوی USB

رمزگذار / گشای صدا	رمزگذار / گشای ویدئو	کانتینر	پسوند
/ MP3 / 2 ،MPEG1 Layer1 / PCM / MPEG2 AAC (2ch) / MPEG4 AAC (2ch) / MPEG4 HE-AAC (2ch) / Dolby Digital (2ch) / WMA v8 Dolby Digital Plus (2ch)	Xvid	AVI	.avi
	MPEG1		
	MPEG2 MP		
	H.264 BP/MP/HP		
	MPEG-4 SP/ASP		
WMA v8 / MP3	WMV v9	ASF	.wmv .asf
	Xvid		
	MPEG-4 SP/ASP		
	VC-1		
/ MPEG2 AAC / MP3 / 2 ،MPEG1 Layer1 MPEG4 HE-AAC / MPEG4 AAC	H.264 BP/MP/HP	MP4	.mp4 .mov .3gp
	MPEG-4 SP/ASP		
	H.263		
/ MP3 / 2 ،MPEG1 Layer1 / PCM / MPEG2 AAC (2ch) / MPEG4 AAC (2ch) / MPEG4 HE-AAC (2ch) / Dolby Digital (2ch) / DTS / WMA v8 Dolby Digital Plus (2ch)	H.264 BP/MP/HP	MKV	.mkv
	MPEG-4 SP/ASP		
	WMV v9		
	VC-1		
/ MP3 / 2 ،MPEG1 Layer1 / Dolby Digital (2ch) DTS / Dolby Digital Plus (2ch)	MPEG1	PS	.mpg .mpeg .vro .vob
	MPEG2 MP		
/ MPEG2 AAC / MP3 / 2 ،MPEG1 Layer1 / MPEG4 HE-AAC / MPEG4 AAC / Dolby Digital (2ch) DTS / Dolby Digital Plus (2ch)	MPEG2 MP	TS	.ts .m2ts
	VC-1		
	H.264 BP/MP/HP		

فرمت موسیقی USB

رمزگذار / گشای صدا	پسوند
LPCM	.wav
MP3	.mp3
WMA v8	.wma

فرمت عکس USB

رمزگذار / گشای تصویر	پسوند
JPEG	.jpeg ، .jpg

تحت پشتیبانی یا DCF2.0 یا EXIF2.21.

• پخش فرمت فایل های بالا تضمین نمی شود.

قاب عکس (بجز KDL- 46R450A/ 40R450A/ (32R400A

شما می توانید به طور همزمان از نگاه کردن به عکس، گوش کردن به موسیقی یا رادیو FM یا ساعت و تقویم لذت ببرید.



شما می توانید با استفاده از هر یک از روش های زیر، به حالت قاب عکس وارد شوید:

- 1 HOME را فشار دهید و سپس "حالت قاب عکس" را انتخاب کنید.
- 2 هنگامی که در حال پخش کردن فایل های عکس/ موسیقی هستید، OPTIONS را فشار داده و "حالت قاب عکس" را انتخاب کنید.
- 3 هنگامی که در حال گوش دادن به رادیو FM هستید، OPTIONS را فشار داده و "حالت قاب عکس" را انتخاب کنید.
- 4 "انتخاب تصویر"/ "انتخاب موسیقی" را در منوی "تنظیمات قاب عکس" انتخاب کنید.

شما می توانید حالت نمایش قاب را از منوی گزینه ها تغییر دهید، برای مثال، تصویر و ساعت، تصویر تمام صفحه یا ساعت تمام صفحه.

برای انتخاب عکس

شما می توانید با استفاده از هر یک از روش های زیر، عکس ها را از حافظه USB انتخاب کنید:

- 1 HOME را فشار دهید و "تنظیمات" را انتخاب کنید، سپس "تنظیمات قاب عکس" < "انتخاب تصویر" را انتخاب کنید. برای انتخاب فایل از نای سرانگشتی، [+] را فشار دهید.
- 2 در حالت قاب عکس، OPTIONS < "انتخاب تصویر" را فشار دهید. برای انتخاب فایل از نای سرانگشتی، [+] را فشار دهید.
- 3 HOME را فشار دهید، و سپس "عکس" را انتخاب کنید. هنگام پخش یک عکس، OPTIONS < "تنظیمات قاب عکس" را برای اجرای "قاب عکس" با عکس انتخاب شده فشار دهید.

برای انتخاب موسیقی

شما می توانید با استفاده از هر یک از روش های زیر، موسیقی را از حافظه USB انتخاب کنید:

- 1 HOME را فشار دهید و "تنظیمات" را انتخاب کنید، سپس "تنظیمات قاب عکس" < "انتخاب موسیقی" را انتخاب کنید. برای انتخاب فایل از نای سرانگشتی، [+] را فشار دهید.
- 2 در حالت قاب عکس، OPTIONS < "انتخاب موسیقی" را فشار دهید. برای انتخاب فایل از نای سرانگشتی، [+] را فشار دهید.
- 3 HOME را فشار دهید، و سپس "موسیقی" را انتخاب کنید. هنگام پخش موسیقی، OPTIONS < "تنظیمات قاب عکس" را برای اجرای "قاب عکس" با موسیقی انتخاب شده فشار دهید.

برای انتخاب حالت نمایش

شما می توانید نمایش قاب عکس را با انتخاب کردن "حالت نمایش" (صفحه 34) تغییر دهید.

• تصویر و ساعت



• تصویر تمام صفحه



• ساعت تمام صفحه

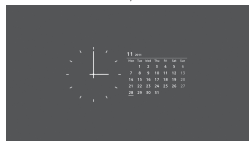

برای انتخاب حالت نمایش ساعت

پنج حالت نمایش تقویم وجود دارد.

هنگامی که تنظیم "حالت نمایش" به "تصویر و ساعت" تنظیم شده است، شما می توانید به "تقویم"، "ساعت آنالوگ" یا "ساعت دیجیتال" تنظیم کنید. هنگامی که تنظیم "حالت نمایش" به "صفحه کامل ساعت" تنظیم شده است، شما می توانید به "تقویم"، "تقویم و ساعت" یا "ساعت" تنظیم کنید. برای جزئیات بیشتر، صفحه 34 را ملاحظه کنید:

• تقویم

• ساعت آنالوگ

• ساعت دیجیتال

• تقویم و ساعت

• ساعت

- این ساعت دارای پشتیبانی با نیروی باتری برای ساعت نیست. بنابراین، اگر قطعی برق اتفاق افتاد یا اگر سیم برق را قطع کردید، مطمئن شوید که تاریخ و زمان کنونی را تنظیم مجدد کنید.

■ طول مدت

برای ذخیره نیرو، در حالت قاب عکس، تلویزیون می تواند به طور پیوسته تا 24 ساعت پخش کند، پس از آن به طور خودکار خاموش خواهد شد. پس از اجرای قاب عکس برای 24 ساعت، برای پرهیز از سوختن پانل، از این حالت برای دست کم یک ساعت استفاده نکنید.

شما می توانید تنظیم "طول مدت" را در "تنظیمات قاب عکس" تغییر دهید. برای جزئیات، صفحه 34 را ملاحظه کنید:

برای پرهیز از سوختن پانل، موقعیت عکس، ساعت و تقویم در هر ساعت جا به جا می شود.

گوش کردن به رادیو FM

شما می‌توانید به ایستگاه‌های رادیویی FM به وسیله تلویزیون خود با متصل کردن یک آنتن گوش دهید (صفحه 6). برد موج یابی رادیو FM از 87.5-108.0 مگاهرتز است.
 هنگامی که برای اولین بار از عملکرد رادیو FM استفاده می‌کنید، HOME را فشار داده و "رادیو FM" را انتخاب کنید، سپس "موج یابی خودکار" را در منوی "تنظیمات رادیو FM" اجرا کنید (صفحه 33).

برای	این کار را انجام دهید
دستیابی به حالت رادیو FM	HOME را فشار دهید و "رادیو FM" را انتخاب کنید.
خروج از حالت رادیو FM	برای برگشتن به ورودی مشاهده قبلی RETURN را فشار دهید.
گوش کردن به ایستگاه‌های از پیش تعیین شده	<p>1 به حالت رادیو FM دسترسی پیدا کنید.</p> <p>2 HOME را فشار دهید و "تنظیمات" را انتخاب کنید. ایستگاه‌های رادیو FM دلخواه و برچسب هایشان را در "تنظیمات رادیو FM" از منوی "تنظیم کانال" از پیش تنظیم کنید (صفحه 33).</p> <ul style="list-style-type: none"> شما همچنین می‌توانید به "پیش تنظیم رادیوی اف ام" با انتخاب "پیش تنظیم رادیوی اف ام" از منوی گزینه‌ها در حالت رادیو FM دسترسی پیدا کنید. <p>3 از منوی "تنظیم کانال" با فشار دادن HOME خارج شوید. نام و برچسب ایستگاه پیش تنظیم شده رادیو FM انتخاب شده روی صفحه ظاهر خواهد شد. برای انتخاب ایستگاه دلخواه رادیو FM پیش تنظیم شده، +/- PROG را فشار دهید.</p> <ul style="list-style-type: none"> شما همچنین می‌توانید از دکمه‌های 0-9 روی کنترل از راه دور برای انتخاب مستقیم ایستگاه رادیو FM دلخواه پیش تنظیم شده استفاده کنید.
گوش کردن به ایستگاه‌های از پیش تنظیم نشده	<p>1 به حالت رادیو FM دسترسی پیدا کنید.</p> <p>2 برای جستجوی دستی ایستگاه رادیو FM دلخواه \leftarrow/\rightarrow را فشار دهید. با این کار جستجو خواهد کرد و در صورت یافتن ایستگاه قابل دسترسی بعدی متوقف خواهد شد.</p> <ul style="list-style-type: none"> شما همچنین می‌توانید فرکانس FM ایستگاه رادیو FM دلخواه را با فشار دادن \leftarrow/\rightarrow موج یابی کنید. فرکانس رادیویی قابل دسترس تنها برای لذت بردن از گوش کردن موقت است و نمی‌تواند در حافظه ذخیره شود. اگر پیغام "لطفاً رادیو را تنظیم کنید" ظاهر شود، منوی "تنظیم کانال" را ناپیش دهید و برای پیش تنظیم ایستگاه‌های رادیو FM دلخواه "تنظیمات رادیو FM" را انتخاب کنید (صفحه 33).
نمایش قاب عکس هنگام گوش دادن به رادیو FM (بجز KDL-46R450A/32R400A/40R450A)	<p>1 برای انتخاب "حالت قاب عکس" OPTIONS را فشار دهید، سپس [+].</p> <p>2 برای انتخاب عکس یا "حالت نمایش" به "قاب عکس" (صفحه 23) مراجعه کنید.</p> <ul style="list-style-type: none"> اگر یک دستگاه USB متصل نشده باشد یا مرحله 1 و 2 انجام نشده باشند تصاویر BRAVIA نمایش داده خواهند شد.
کاهش مصرف برق در وضعیت رادیو FM	<p>1 برای انتخاب "ذخیره نیرو" OPTIONS را فشار دهید. گزینه دلخواه را انتخاب کنید و [+].</p> <ul style="list-style-type: none"> شما همچنین می‌توانید با انتخاب "متناسب با محیط" از منوی تنظیمات به "ذخیره نیرو" دستیابی پیدا کنید (صفحه 37). <p>2 با فشار دادن هر کلیدی روی کنترل از راه دور بجز +/- یا % از حالت "تصویر خاموش" خارج شوید.</p>
<ul style="list-style-type: none"> اگر صدای ایستگاه دارای پارازیت است، شما ممکن است با فشار دادن \leftarrow/\rightarrow بتوانید کیفیت صدا را بهبود ببخشید. هنگامی که یک برنامه استریوی FM دارای پارازیت ایستا است، AUDIO را فشار دهید تا "موتو" ظاهر شود. جلوه استریو وجود نخواهد داشت، اما پارازیت کم خواهد شد. اگر CATV متصل شده باشد، ممکن است رادیو FM نتواند دریافت شود. 	

استفاده از BRAVIA Sync با کنترل همگام BRAVIA Sync

عملکرد کنترل همگام BRAVIA Sync تلویزیون را قادر می‌سازد تا با تجهیزات متصل شده که با این عملکرد سازگارند، با استفاده از HDMI CEC (کنترل الکترونیک مصرف‌کننده) ارتباط برقرار کند. برای مثال، با وصل کردن تجهیزات Sony که با کنترل همگام BRAVIA Sync (با کابل های HDMI/MHL) سازگارند، شما می‌توانید آن‌ها را با هم کنترل نمایید. از اتصال درست تجهیزات اطمینان حاصل کنید، و تنظیمات لازم را انجام دهید.

کنترل همگام BRAVIA Sync

- هنگامی که شما تلویزیون را با استفاده از کنترل از راه دور به حالت آماده به کار تغییر می‌دهید تجهیزات متصل شده را به طور اتوماتیک خاموش می‌کند.
- هنگامی که تجهیزات شروع به پخش می‌کند به طور اتوماتیک تلویزیون را روشن کرده و ورودی را به تجهیزات متصل شده تغییر می‌دهد (بجز در حالت MHL).
- اگر شما هنگامی که تلویزیون روشن است یک سیستم صوتی متصل شده را روشن کنید، خروجی صدا از بلندگوهای تلویزیون به سیستم صوتی تغییر می‌کند.
- سطح صدای یک سیستم صوتی را تنظیم (+/-) یا صدای آن را قطع می‌کند (MUTE).
- شما می‌توانید تجهیزات Sony متصل شده که دارای لوگوی همگام BRAVIA است را با کنترل از راه دور تلویزیون بکار بگیرید. عملکردهای ممکن با دکمه های BRAVIA Sync، صفحه 11 را ببینید.
- برای کنترل در دسترس، به دفترچه راهنمای تجهیزات مراجعه کنید.
- اگر "کنترل همگام BRAVIA Sync" تلویزیون روی "روشن" تنظیم شده باشد، "کنترل همگام BRAVIA Sync" تجهیزات متصل شده نیز به طور خودکار به "روشن" تغییر می‌کند.

■ برای درست کردن تنظیمات کنترل همگام BRAVIA Sync

تنظیمات کنترل همگام BRAVIA Sync باید هم برای قسمت تلویزیون و هم برای قسمت تجهیزات متصل شده تنظیم شود. برای تنظیمات قسمت تلویزیون "تنظیمات همگام BRAVIA Sync" (صفحه 36) را ببینید. برای تنظیمات روی تجهیزات متصل شده، به دستورالعمل های آن مراجعه کنید.

تنظیم تنظیمات

• گزینه هایی که می توانید تنظیم کنید بسته به موقعیت متفاوت است. گزینه های غیر قابل دسترس خاکستری می شوند یا نمایش داده نمی شوند.

تصویر

حالت تصویر

یک حالت تصویر را تنظیم می کند. گزینه هایی که می توان انتخاب کرد بسته به تنظیمات "انتخاب نوع صحنه" متفاوت هستند.

- "روشن": کنتراست و وضوح تصویر را تقویت می کند.
- "استاندارد": برای تصاویر استاندارد. توصیه شده برای سرگرمی خانگی.
- "انتخاب": به شما اجازه می دهد تا تنظیمات مورد نظر خود را ذخیره کنید.
- "سینما": برای محتویات بر پایه فیلم. مناسب برای محیط تئاتر مانند.
- "گرافیک ها": کیفیت تصویر را برای تماشای صحنه های گرافیکی بهبود می بخشد.

حالت انتخاب صحنه

OPTIONS را فشار داده و منوی "انتخاب نوع صحنه" را انتخاب نمایید. هنگامی که گزینه صحنه دلخواه را انتخاب می کنید، کیفیت صدا و تصویر بهبود یافته انتخاب شده به طور خودکار تنظیم می شود. گزینه هایی که می توانید انتخاب کنید ممکن است متفاوت باشد. گزینه های غیر قابل دسترس خاکستری می شوند.

"اتوماتیک": کیفیت بهبود یافته تصویر و صدا را ارائه می دهد که به طور خودکار مطابق با منبع ورودی تنظیم می شود. بسته به تجهیزات اتصال یافته ممکن است هیچ جلوه ای وجود نداشته باشد.

"عمومی": تنظیمات کنونی کاربر.

- "موسیقی": جلوه های صدا و تصویر پویا و واضح را مانند یک کنسرت ارائه می دهد.
- "سینمایی": تصویر هایی شبیه به صحنه تئاتر و صدای دینامیک ایجاد می کند.
- "بازی": بهترین کیفیت تصویر و صدا را برای کامل ترین لذت بازی ارائه می دهد.
- "گرافیک ها": تصاویر با جزئیات واضح تری را ارائه می دهد تا خستگی ناشی از مشاهده طولانی مدت را کاهش دهد.
- "ورزشی": تصویری واقعی با صدای فراگیر را مانند یک استادیوم ارائه می دهد.

تمام تنظیمات "عکس" را بجز "حالت عکس" به تنظیمات کارخانه تنظیم مجدد می کند.

تنظیم مجدد

روشنایی نور زمینه را تنظیم می کند.

نور زمینه

کنتراست تصویر را افزایش یا کاهش می دهد.

تصویر

تصویر را روشن یا تاریک می کند.

روشنایی

شدت رنگ را افزایش یا کاهش می دهد.

رنگ

درجه سبزی یا قرمزی رنگ را افزایش یا کاهش می دهد.

تمایل رنگ

• هنگام مشاهده برنامه تلویزیون یا ورودی ویدئو، "تمایل رنگ" تنها برای سیستم رنگ NTSC در دسترس است.

تصویر را تیز یا نرم می کند.

وضوح

سفیدی تصویر را تنظیم می کند.

دمای رنگ

"سرد": به رنگ های سفید ته مایه آبی می دهد.

"خنثی": به رنگ های سفید ته مایه خنثی می دهد.

"گرم": به رنگ های سفید ته مایه قرمز می دهد.

کاهش پارازیت

سطح پارازیت تصویر (تصویر برکی) را در یک سیگنال پخش ضعیف کاهش می دهد.

کاهش نویز MPEG

پارازیت تصویر را در ویدئو فشرده MPEG کاهش می دهد.

درایو سینما

هنگام پخش تصاویر BD (دیسک Blu-ray)، DVD یا VCR گرفته شده بر روی فیلم، حرکت تصویر را با کاهش تارشدگی و زحمتی تصویر بهبود می بخشد. برای نشان دادن محتویات بر پایه فیلم اصلی همان طور که هست "اتوماتیک" را انتخاب کنید.

• چنانچه تصویر دارای سیگنال های نامنظم یا پارازیت زیادی باشد، "درایو سینما" بطور خودکار خاموش می شود، حتی اگر "اتوماتیک" انتخاب شده باشد.

امکان می دهد تنظیمات "تصویر" را با دقت بیشتری انجام دهید. هنگامی که "حالت تصویر" به "روشن" تنظیم می شود این تنظیمات موجود نیستند.

"تنظیم مجدد": تمام تنظیمات پیشرفته را به تنظیمات کارخانه باز می گرداند.

"تقویت کننده کنتراست بهینه": به صورت اتوماتیک "نور زمینه" و "تصویر" را به مناسب ترین تنظیمات از لحاظ روشنایی صفحه تنظیم می کند. این تنظیمات به ویژه برای صحنه های تصاویر تاریک مؤثر است، و تمایز کنتراست صحنه های تصاویر تاریک تر را افزایش می دهد.

"تصحیح کننده سیاه": نواحی سیاه تصویر را برای کنتراست قوی تر تقویت می کند.

"گاما": توازن میان نواحی روشن و تاریک تصویر را تنظیم می کند.

"سفید شفاف": رنگ های سفید را تقویت می کند.

"رنگ زنده": رنگ ها را واضح تر می کند.

"حالت حرکت LED": تری را در فیلم ها با کنترل کردن منبع نور زمینه LED کاهش می دهد، ولی روشنایی کاهش پیدا می کند.

تنظیم تصویر هوشمند پیشرفته

"تصویر هوشمند پیشرفته"

امکان می دهد که هنگام مشاهده برنامه تلویزیون یا ورودی ویدئو تصویر را بهبود بخشید. گزینه هایی که می توان انتخاب کرد بسته به تنظیمات "انتخاب نوع صحنه" متفاوت هستند.

"نمایشگر سطح سیگنال"

ویژگی "نمایشگر سطح سیگنال" را روشن/خاموش می کند. هنگامی که "روشن" انتخاب شده است، وقتی یک کانال یا ورودی ویدئو را انتخاب می کنید نوار سطح سیگنال ظاهر خواهد شد.

"بهینه سازی تصویر"

امکان می دهد که تصویر را با تنظیمات مورد نظر خود تقویت کنید.

"واضح": برای یک تصویر تیزتر با پارازیت قابل رؤیت تر.

"یکنواخت": برای یک تصویر نرم تر با پارازیت قابل مشاهده کمتر.



حالت صدا

یک حالت صدا را تنظیم می کند.

"استاندارد": برای صدای استاندارد.

"موسیقی": جلوه های فراگیری را ارائه می دهد که به شما این حس را می دهد که مانند یک سالن موسیقی در صدا محاصره شده اید.

"سینما": جلوه های فراگیر را درست مانند سیستم های صوتی ممتاز که در سینماها یافت می شوند ارائه می دهد.

"بازی": جلوه های فراگیری را ارائه می دهد که صدای بازی را تقویت می کند.

"ورزشی": جلوه های فراگیری را ارائه می دهد که به شما این حس را می دهد که در حال تماشای یک رویداد ورزشی زنده هستید.

تنظیم مجدد

تمام تنظیمات "صدا" را بجز "حالت صدا"، "صدای دوگانه"، "بلندگوها"، "خروجی صدا" و "تنظیمات پیشرفته" به تنظیمات کارخانه تنظیم مجدد می کند.

اکولایزر

تنظیمات فرکانس صدا را تنظیم می کند.

برای انتخاب فرکانس صدای دلخواه $\frac{1}{2}$ را فشار دهید، سپس $\frac{1}{2}$ را برای تنظیم تنظیمات فشار دهید و $\frac{1}{2}$ را فشار دهید. هنگامی که گزینه های "حالت صدا" را انتخاب می کنید تنظیمات تنظیم شده دریافت خواهند شد. انتخاب "تنظیم مجدد" "اکولایزر" را به تنظیمات اصلی باز خواهد گرداند.

• تنظیم فرکانس بالاتر، روی صدای استقرار یافته بالاتری تأثیر خواهد گذاشت و تنظیم فرکانس پایین تر، روی صدای استقرار یافته پایین تری تأثیر خواهد گذاشت.

تقویت کننده صدا

صدای کامل تری را با تقویت صداهای بم تولید می کند.

صدای گوینده را واضح تر می کند.

صدای واضح

یک جلوه فراگیرمانند را به برنامه های مونو اضافه می کند.

استریو شبیه سازی شده

تفاوت در سطح صدا را میان تمام برنامه ها و آگهی ها (برای مثال، آگهی ها معمولاً صدای بلندتری نسبت به برنامه ها دارند) به حداقل می رساند.

درجه صدا هوشمند

بالانس بلندگوی راست یا چپ را تقویت می کند.

بالانس

صدای دوگانه

- صدای بلندگو را برای پخش استریو یا دو زبانه تنظیم می کند.
- “استریو”/“مونو”: برای پخش استریو.
- “اصلی”/“فرعی”/“مونو”: برای پخش دو زبانه، “اصلی” را برای کانال صدای 1، “فرعی” را برای کانال صدای 2 یا “مونو” را برای کانال مونو، در صورت وجود انتخاب کنید.
- اگر سیگنال خیلی ضعیف باشد، صدا به طور اتوماتیک یک صدایی می شود.
 - اگر هنگام دریافت یک برنامه NICAM صدای استریو پارازیت دار است، “مونو” را انتخاب کنید. صدا یک صدایی می شود، اما پارازیت کاهش پیدا می کند.
 - تنظیمات “صدای دوگانه” برای هر موقعیت برنامه حفظ می شود.
 - شما نمی توانید هنگامی که “مونو” انتخاب شده است به صدای پخش استریو گوش دهید.
 - اگر تجهیزات دیگر وصل شده به تلویزیون را انتخاب می کنید، “صدای دوگانه” را به “استریو”، “اصلی” یا “فرعی” تنظیم کنید. اگر چه، هنگامی که تجهیزات خارجی متصل شده به فیش HDMI (بجز HDMI 1) انتخاب شده باشند، به “استریو” ثابت می شود.

بلندگوها

- “بلندگوهای تلویزیون”: روشن می شود و صدای تلویزیون را از بلندگوهای تلویزیون خارج می سازد.
- “سیستم صوتی”: بلندگوهای تلویزیون را خاموش می کند و صدای تلویزیون را از تجهیزات صوتی خارجی متصل به فیش های خروجی صدای تلویزیون خارج می سازد.
- شما همچنین می توانید تجهیزات متصل شده ای را که با کنترل همگام BRAVIA Sync سازگار است، پس از انجام تنظیمات مناسب کنترل همگام BRAVIA Sync روشن کنید.

خروجی صدا

- “متغیر”: هنگام استفاده از یک سیستم صوتی خارجی، خروج صدا از خروجی صوتی را می توان با استفاده از کنترل از راه دور تلویزیون کنترل کرد.
- “ثابت”: خروجی صدای تلویزیون ثابت است. از کنترل صدای گیرنده خود برای تنظیم صدا (و تنظیمات صوتی دیگر) از طریق سیستم صوتی خود استفاده کنید.

تنظیمات پیشرفته

- “برد دینامیک”: اختلافات در سطح صوت بین کانال های گوناگون را جبران می کند (فقط برای Dolby Digital صوتی).
- ممکن است عمل نکند یا صرف نظر از تنظیم “برد دینامیک” بسته به برنامه تغییر کند.
- “خروجی صدای دیجیتال”: سیگنال صوتی که خروجی فیش DIGITAL AUDIO OUT (OPTICAL) تلویزیون است را تنظیم می کند. هنگام اتصال تجهیزات سازگار با Dolby Digital، بر “PCM” تنظیم کنید.
- “حالت ادغام”: روش ادغام چند-کانالی را بر صدای دو-کانالی تنظیم کنید.
- “فراگیر”: برای کسب بهترین اجرای محیطی انتخاب کنید.
 - “استریو”: برای کسب خروجی استریو انتخاب کنید.

صفحه

حالت عریض

- برای جزئیات درباره حالت عریض، صفحه 12 را ببینید.
- به طور اتوماتیک حالت عریض را مطابق با سیگنال ورودی از تجهیزات خارجی تغییر می دهد. برای نگه داشتن تنظیمات خود، “خاموش” را انتخاب کنید.
- “عریض اتوماتیک” تنها هنگام تماشای برنامه ها از ورودی ویدئو، HDMI/MHL و ورودی مؤلفه در فرمت 480i یا 576i در دسترس است.
 - حتی هنگامی که “عریض اتوماتیک” روی “روشن” یا “خاموش” تنظیم شده است، شما همواره می توانید فرمت صفحه را با فشار دادن مکرر  اصلاح کنید.

پیش فرض 4:3

- حالت پیش فرض صفحه را برای پخش 4:3 انتخاب می کند.
- “زوم عریض”: با حفظ تصویر اصلی تا حد ممکن، تصویر 4:3 را برای پر کردن صفحه 16:9 بزرگ می کند.
- “نرمال”: پخش های 4:3 معمولی را در نسبت صحیح نمایش می دهد.
- “خاموش”: هنگامی که کانال یا ورودی تغییر می کند تنظیم کنونی “حالت عریض” را حفظ می نماید.

منطقه نمایش خودکار

- “روشن”: به طور اتوماتیک سطح نمایش را بر اساس محتوا تنظیم می کند.
- “خاموش”: “منطقه نمایش خودکار” را خاموش می کند. یکی از گزینه های “سطح نمایش” را انتخاب کنید.

سطح نمایش

سطح نمایش تصویر را تنظیم می کند.
”پیکسل کامل“: تصویر را برای منبع های 1080/50i، 1080/60i، 1080/50p و 1080/60p (فقط ورودی HDMI/MHL یا مؤلفه) یا منبع های 1080/24p (فقط ورودی HDMI/MHL) در اندازه اصلی نمایش می دهد. (دسترسی بسته به مدل تلویزیون.)
”+1“: تصاویر را در اندازه اصلی آنها نمایش می دهد.
”نرمال“: تصاویر را در اندازه توصیه شده آنها نمایش می دهد.
”-1“: تصویر را بزرگ می کند تا گوشه های آن بیرون از سطح نمایش قابل مشاهده قرار گیرند.

تغییر مکان افقی

موقعیت افقی تصویر را هنگامی که ”حالت عریض“ روی ”زوم عریض“ یا ”زوم“ قرار دارد تنظیم می کند.

تغییر مکان عمودی

موقعیت عمودی تصویر را هنگامی که ”حالت عریض“ روی ”زوم عریض“ یا ”زوم“ قرار دارد تنظیم می کند.

تنظیمات کامپیوتر شخصی PC

”حالت عریض“

یک حالت صفحه را برای نمایش ورودی از کامپیوتر شخصی شما انتخاب می کند، صفحه 12 را ببینید.

”تنظیم مجدد“

تمام ”تنظیمات کامپیوتر شخصی“ را بجز ”حالت عریض“ به تنظیمات کارخانه تنظیم مجدد می کند.

”تغییر مکان افقی“

موقعیت افقی تصویر را تنظیم می کند.

”تغییر مکان عمودی“

موقعیت عمودی تصویر را تنظیم می کند.

جدول مرجع سیگنال ورودی کامپیوتر شخصی برای HDMI IN 1 و MHL/2

برای KDL-46R470A/46R450A/40R470A/40R450A

سیگنال ها	افقی (پیکسل)	عمودی (خط)	فرکانس افقی (کیلوهرتز)	فرکانس عمودی (هرتز)	استاندارد
VGA	640	480	31.5	60	VGA
SVGA	800	600	37.9	60	راهنای VESA
XGA	1024	768	48.4	60	راهنای VESA
WXGA	1280	768	47.4	60	VESA
WXGA	1280	768	47.8	60	VESA
WXGA	1360	768	47.7	60	VESA
SXGA	1280	1024	64	60	VESA
*HDTV	1920	1080	67.5	60	EIA

* زمان بندی 1080p هنگام بکارگیری در ورودی HDMI/MHL به صورت زمان بندی ویدئو و نه زمان بندی کامپیوتر شخصی صورت خواهد گرفت.

برای KDL-32R420A/32R400A

سیگنال ها	افقی (پیکسل)	عمودی (خط)	فرکانس افقی (کیلوهرتز)	فرکانس عمودی (هرتز)	استاندارد
VGA	640	480	31.5	60	VGA
SVGA	800	600	37.9	60	راهنای VESA
XGA	1024	768	48.4	60	راهنای VESA
WXGA	1280	768	47.4	60	VESA
WXGA	1280	768	47.8	60	VESA
WXGA	1360	768	47.7	60	VESA

"موج یابی خودکار آنالوگ"

در تمام کانال های آنالوگ در دسترس موج یابی می کند. شما معمولا نیاز به انجام این عملیات ندارید زیرا وقتی تلویزیون برای اولین بار نصب می شد کانال ها موج یابی شدند. اگر چه، این گزینه به شما اجازه تکرار فرایند را می دهد (برای مثال، برای موج یابی مجدد تلویزیون پس از جابه جایی منزل، یا جست و جو برای کانال های جدیدی که توسط پخش کننده ها راه اندازی شده اند).

"پیش تنظیم برنامه دستی"

پیش از انتخاب "نام" / "AFT" / "فیلتر صدا" / "پرش" / "سیستم رنگ"، **PROG +/-** را برای انتخاب عدد برنامه با کانال فشار دهید. شما نمی توانید شماره برنامه ای که به "پرش" تنظیم شده است را انتخاب کنید (صفحه 31).

"برنامه" / "سیستم تلویزیون" / "فرکانس"

کانال های برنامه را به صورت دستی پیش تنظیم می کند.

- 1 "برنامه" را انتخاب کنید، سپس $\boxed{+}$ را فشار دهید.
- 2 برای انتخاب عدد برنامه ای که می خواهید به صورت دستی موج یابی کنید \uparrow/\downarrow را فشار دهید (اگر یک VCR را موج یابی می کنید، کانال 0 را انتخاب کنید)، سپس **RETURN** را فشار دهید.
- 3 برای انتخاب "سیستم تلویزیون" \uparrow/\downarrow را فشار دهید، سپس $\boxed{+}$ را فشار دهید.
- 4 \uparrow/\downarrow را برای رفتن به نشانه محدوده فرکانس ("VHF پایین"، "VHF بالا" یا "UHF") فشار دهید، سپس $\boxed{+}$ را فشار دهید.
- 5 کانال ها را به صورت ذیل موج یابی کنید:
برای جستجوی کانال بعدی در دسترس \leftarrow/\rightarrow را فشار دهید. هنگامی که کانالی پیدا شود، جستجو متوقف می شود. برای ادامه جستجو، \leftarrow/\rightarrow را فشار دهید.
روند بالا را برای پیش تنظیم سایر کانال ها به صورت دستی تکرار کنید.

"نام"

یک نام را به انتخاب شما، تا 7 حرف یا عدد، به کانال انتخاب شده اختصاص می دهد.
برای ورود کاراکترها:

- 1 \uparrow/\downarrow را برای انتخاب حرف یا شماره دلخواه (" _ " برای فاصله) فشار دهید، سپس \rightarrow را فشار دهید.

در صورت وارد کردن کاراکتر اشتباه

- 2 \leftarrow/\rightarrow را برای انتخاب کاراکتر اشتباه فشار دهید. سپس \uparrow/\downarrow را برای انتخاب کاراکتر صحیح فشار دهید.
روند مرحله 1 را تا زمانی که نام کامل شود تکرار کنید، سپس $\boxed{+}$ را فشار دهید.

"AFT"

امکان می دهد کانال انتخاب شده را به صورت دستی موج یابی دقیق کنید. هنگامی که "روشن" انتخاب می شود، موج یابی دقیق بطور اتوماتیک انجام می شود.

"فیلتر صدا"

هنگامی که در پخش مونو در سیستم تلویزیون "B/G"، "I" و "D/K" تغییر شکل پیش می آید صدای کانال های تکی را بهبود می بخشد.

- هنگامی که "کم" / "زیاد" انتخاب می شود شما نمی توانید صدای استریو یا دوگانه را دریافت کنید.

"پرش"

هنگامی که **PROG +/-** را برای انتخاب کانال ها فشار می دهید کانال های استفاده نشده رد می شوند. (شما هنوز می توانید با استفاده از دکمه های عددی کانال رد شده را انتخاب کنید.)

"سیستم رنگ"

سیستم رنگ ("اتوماتیک"، "PAL"، "SECAM"، "NTSC3.58"، "NTSC4.43" یا "PAL60") را مطابق با کانال انتخاب می کند.

”سطح سیگنال“

سطح سیگنال را برای برنامه فعلی در حال تماشا نمایش می دهد.

سبز (خوب) کهربایی (متوسط) قرمز (ضعیف)

”مرتب کردن برنامه ها“

ترتیبی را که کانال ها روی تلویزیون ذخیره شده اند تغییر می دهد.

1 را برای انتخاب کانالی که می خواهید به موقعیت جدیدی جا به جا کنید فشار دهید، سپس را فشار دهید.

2 را برای انتخاب موقعیت جدید کانال فشار دهید، سپس را فشار دهید.

تنظیم دیجیتال

”موج یابی دیجیتال“

• ”موج یابی خودکار دیجیتال“:

در کانال های دیجیتال در دسترس موج یابی می کند.

این گزینه این امکان را می دهد تا تلویزیون را پس از جابه جایی منزل دوباره موج یابی کنید، یا کانال های جدیدی را که به تازگی توسط پخش کننده ها راه اندازی شده اند جستجو کنید. را فشار دهید.

• ”محدوده موج یابی خودکار“:

- ”زغال“: کانال های قابل دسترسی در منطقه/ کشور شما را جست و جو می کند.
- ”کامل“: کانال های قابل دسترسی را صرف نظر از منطقه/ کشور جست و جو می کند.
- شما می توانید ”موج یابی خودکار دیجیتال“ را بعد از جابجایی به منزل جدید، تغییر ارائه دهنده سرویس یا جستجوی کانال های به تازگی راه اندازی شده اجرا کنید.

• ”ویرایش فهرست برنامه“:

هر کانال دیجیتال نامطلوبی که در تلویزیون ذخیره شده است را بر می دارد، و ترتیب کانال های دیجیتال ذخیره شده در تلویزیون را تغییر می دهد.

1 را برای انتخاب کانالی که می خواهید بردارید یا به موقعیت جدیدی جا به جا کنید فشار دهید. دکمه های عددی را برای وارد کردن شماره سه رقمی برنامه پخش می که می خواهید فشار دهید.

2 ترتیب کانال های دیجیتال را مطابق ذیل بردارید یا تغییر دهید:

برای برداشتن کانال های دیجیتال

را فشار دهید. پس از اینکه پیام تأیید نمایان شد، را برای انتخاب ”بله“ فشار دهید، سپس را فشار دهید.

برای تغییر ترتیب کانال های دیجیتال

را فشار دهید، سپس را برای انتخاب موقعیت جدید کانال فشار دهید و را فشار دهید.

3 RETURN

• ”موج یابی دستی دیجیتال“:

کانال های دیجیتال را به صورت دستی موج یابی می کند.

1 ”نوع اسکن“ را انتخاب کنید، سپس ”کانال“ یا ”فرکانس“ را انتخاب کنید.

2 بقیه آیم ها را بر طبق آن تنظیم کنید.

3 ”اسکن بالا“ یا ”اسکن پایین“ را انتخاب کنید، سپس موج یابی دستی را آغاز کنید.

4 هنگامی که کانال های قابل دسترسی پیدا شدند، ”بله“ یا ”خیر“ را انتخاب کنید.

5 برای ذخیره برنامه ”بله“ را انتخاب کنید. پیام ”آیا می خواهید به اسکن کردن ادامه بدهید؟“ روی صفحه نمایان خواهد شد. اگر ”بله“ را انتخاب کنید، کانال/ فرکانس بعدی اسکن خواهد شد. اگر ”خیر“ را انتخاب کنید، صفحه قبلی نمایش داده می شود.

- موج یابی دستی دیجیتال فقط هنگامی ممکن است که سرویس های قابل دیجیتال در دسترس برای کاربر وجود داشته باشند، که با استفاده از اسکن کامل DVB-C پیدا شده باشند.

”تنظیم زیر نویس“

• ”تنظیم زیر نویس“: هنگامی که ”خصوص افراد کم شنوا“ انتخاب شده است، چند مساعدت بصری نیز ممکن است همراه زیر نویس نمایش داده شوند (اگر کانال های تلویزیون این اطلاعات را پخش کنند).

• ”زبان انتخابی اول“: زبان انتخابی که زیر نویس ها با آن نمایش داده می شوند را انتخاب می کند.

• ”زبان انتخابی دوم“: زبان انتخابی دومی که زیر نویس ها با آن نمایش داده می شوند را انتخاب می کند.

تنظیم صدا

- **نوع صدا:** وقتی «مخصوص افراد کم شنوا» انتخاب شده است بخاطر خرابی شنوایی به پخش تغییر می کند.
- **زبان انتخابی اول:** زبان انتخابی استفاده شده برای یک برنامه را انتخاب می کند. بعضی از کانال های دیجیتال ممکن است چندین زبان برای یک برنامه پخش کنند.
- **زبان انتخابی دوم:** زبان انتخابی دوم استفاده شده برای یک برنامه را انتخاب می کند. بعضی از کانال های دیجیتال ممکن است چندین زبان برای یک برنامه پخش کنند.
- **توضیح صوتی:** توضیح صوتی (گویندگی) اطلاعات بصری را اگر کانال ها اینگونه اطلاعات را پخش کنند ارائه می کند.
- **سطح اختلاط:** سطوح خروجی توضیح صوتی و صوت اصلی تلویزیون را تنظیم می کند.
- این گزینه فقط هنگامی که «توضیح صوتی» بر «روشن» تنظیم باشد قابل دسترس است.
- **سطح صوتی MPEG:** «سطح آوای صوتی MPEG» را تنظیم می کند.

تنظیم فنی

- **به روز رسانی سرویس خودکار:** تلویزیون را قادر می سازد سرویس های دیجیتال را وقتی که آنها قابل دسترس می شوند شناسایی کند.
- **اطلاعات سیستم:** سطح سیگنال و نسخه نرم افزار فعلی را نمایش می دهد.
- **تعویض سرویس:** هنگامی که پخش کننده مخبره برنامه در حال مشاهده را به یک کانال متفاوت تغییر می دهد برای اینکه به صورت خودکار کانال را تغییر دهید «روشن» را انتخاب کنید.

تنظیمات رادیو FM

تا 30 ایستگاه رادیویی FM را که در منطقه شما قابل دریافت هستند پیش تنظیم کنید.

موج یابی خودکار

این امکان را می دهد که به طور خودکار تمام کانال های در دسترس را موج یابی و ذخیره کنید.

- 1 «موج یابی خودکار» را انتخاب کنید، سپس $\boxed{+}$ را فشار دهید.
- 2 برای موج یابی اتوماتیک تمام کانال های در دسترس «قبول» را انتخاب کنید.

پیش تنظیم رادیوی اف ام

هر بار یک کانال در دسترس را به صورت دستی موج یابی و ذخیره کنید.

- 1 \mathbb{H}/\mathbb{V} را فشار دهید تا موقعیت ایستگاه رادیو FM دلخواه را انتخاب کنید، سپس $\boxed{+}$ را فشار دهید.
- 2 \mathbb{H}/\mathbb{V} را برای جستجوی ایستگاه های رادیو FM فشار دهید. هنگامی که یک ایستگاه موج یابی می شود جستجو به صورت اتوماتیک متوقف می شود. اگر ایستگاه صدای شلوغ دارد، شما ممکن است بتوانید با فشار دادن \mathbb{H}/\mathbb{V} کیفیت صدا را بهبود بخشید. $\boxed{+}$ را برای ذخیره ایستگاه های رادیو FM فشار دهید.

شما می توانید نام ایستگاه رادیو FM را ویرایش کنید. \mathbb{H}/\mathbb{V} را برای انتخاب کاراکترهای آلفانومریک نام فشار دهید، سپس $\boxed{+}$ را فشار دهید. مرحله 1 و 2 را برای پیش تنظیم سایر ایستگاه های رادیو FM تکرار کنید.

- برای فعال سازی این ویژگی، با استفاده از خانه (لیست) به حالت رادیو FM دسترسی پیدا کنید (صفحه 17)، سپس ایستگاه های رادیو FM دلخواه خود را مطابق با مراحل گفته شده در بالا پیش تنظیم نمایید.

قفل والدین

پین کد

این امکان را می دهد که تلویزیون را برای مسدود کردن کانال یا ورودی خارجی تنظیم کنید. برای ورود پین کد چهار رقمی از 0-9 روی کنترل از راه دور استفاده کنید.

پین کد را تغییر دهید

برای تغییر پین کد شما انتخاب می شود.

به جز مدل استرالیایی و نیوزلندی: یک محدودیت سنی برای مشاهده کردن تنظیم می کند. برای مشاهده هر برنامه رتبه بندی شده برای سنین بالای سنی که شما مشخص می کنید، رمز PIN درست را وارد کنید.

مدل استرالیایی و مدل نیوزلندی: سطح راهنمایی والدین را تنظیم می کند. برنامه هایی که از سطح تنظیم شده فراتر رفته است فقط بعد از وارد کردن رمز PIN قابل دیدن است.

مدل استرالیایی

سطح	عملکرد
بستن همه	تمام برنامه ها برای دیدن نیاز به گذرواژه دارند.
G و بیشتر	برای قفل کردن برنامه های "عمومی" و بالاتر.
PG و بالاتر	برای قفل کردن برنامه های "راهنمای والدین" و بالاتر.
M و بالاتر	برای قفل کردن برنامه های "بالغ" و بالاتر.
MA و بالاتر	برای قفل کردن برنامه های "بالغ بزرگسال" و بالاتر.
AV و بالاتر	برای قفل کردن برنامه های "بزرگسال/خوشونت" و بالاتر.
R و بالاتر	برای قفل کردن برنامه های "محصور" و بالاتر.
بدون قفل	هیچ برنامه ای برای دیدن نیاز به گذرواژه ندارد.

مدل نیوزلندی

سطح	عملکرد
بستن همه	تمام برنامه ها برای دیدن نیاز به گذرواژه دارند.
G و بیشتر	برای قفل کردن برنامه های "عمومی" و بالاتر.
PGR و بالاتر	برای قفل کردن برنامه های "راهنمای والدین توصیه شده" و بالاتر.
AO و بالاتر	برای قفل کردن برنامه های "فقط بزرگسالان" و بالاتر.
بدون قفل	هیچ برنامه ای برای دیدن نیاز به گذرواژه ندارد.

قفل ورود خارجی

یک ورودی خارجی را در برابر تماشا شدن مسدود می کند.
برای مشاهده یک ورودی خارجی مسدود شده، "مسدود نشده" را انتخاب کنید.

- وارد کردن پین کد صحیح برای کانال یا ورودی خارجی مسدود شده به طور موقت ویژگی "قفل والدین" را غیرفعال می کند. برای فعال سازی مجدد تنظیمات "قفل والدین"، تلویزیون را خاموش و روشن کنید.
- اگر پین کد خود را گم کردید، صفحه 44 را ببینید.

تنظیم

"حالت نمایش"

به شما امکان می دهد تا حالت نمایش را انتخاب کنید. از "تصویر و ساعت"، "تصویر تمام صفحه" و "ساعت تمام صفحه" انتخاب کنید. صفحه 23 را ملاحظه کنید.

"نمایش ساعت"

این امکان را می دهد که نمایش ساعت را تنظیم کنید. از بین "تقویم"، "ساعت آنالوگ"، "ساعت دیجیتال"، "تقویم و ساعت" و "ساعت" انتخاب کنید.
هنگامی که تنظیم "حالت نمایش" به "تصویر و ساعت" تنظیم شده است، شما می توانید به "تقویم"، "ساعت آنالوگ" یا "ساعت دیجیتال" تنظیم کنید. هنگامی که تنظیم "حالت نمایش" به "ساعت تمام صفحه" تنظیم شده است، شما می توانید به "تقویم"، "تقویم و ساعت" یا "ساعت" تنظیم کنید. فقط هنگامی که "حالت نمایش" "ساعت تمام صفحه" است "تقویم و ساعت" و "ساعت" می توانند نمایش داده شوند.

تنظیمات قاب عکس
KDL-46R450A/ (بجز)
(40R450A/32R400A)

“برنامه صوتی”
رادیو FM: شما می توانید با این عملکرد، از رادیو FM لذت ببرید.
موسیقی: شما می توانید با این عملکرد، از موسیقی لذت ببرید.
خاموش: صدا را خاموش می کند.

“انتخاب تصویر”

تصویر را انتخاب کنید.

“انتخاب موسیقی”

موسیقی را انتخاب کنید.

“تنظیم نمایش اسلاید”

نمایش اسلاید: شما می توانید یک نمایش اسلاید از عکس ها پخش کنید.
نمای تکی: فقط یک عکس را نمایش می دهد.

“تنظیم پخش موسیقی”

همه تراک ها: به همه تراک های موسیقی گوش دهید.
یک تراک: تنظیم کنید تا به یک تراک موسیقی گوش دهید.

“طول مدت”

دوره زمان (“1 ساعت”، “2 ساعت”، “4 ساعت” یا “24 ساعت”) را که بعد از آن تلویزیون به طور خودکار به حالت آماده به کار تغییر می کند، انتخاب می نماید.

“اولین روز هفته”

“یکشنبه” یا “دوشنبه” را به عنوان اولین روز هفته بر تقویم تنظیم کنید.

شروع اتوماتیک USB

در هنگامی که تلویزیون خاموش شده و یک دستگاه USB به درگاه USB متصل شده و سپس تلویزیون روشن شده است، به طور خودکار به نمای سرانگشتی آخرین عکس/ موسیقی/ ویدئوی پخش شده وارد می شود.

ساعت/ تایمرها

“تایمر خواب”

بر حسب دقیقه ای (“خاموش”، “15”، “30”، “45”، “60”، “90”، یا “120”) که دوست دارید تلویزیون قبل از خاموش شدن به صورت خودکار، روشن باقی بماند زمان را تنظیم کنید.

“تایمر روشن”

تلویزیون را در زمانی که شما تعیین می کنید و به کانال یا ورودی دلخواه خود یا حالت قاب عکس تنظیم می کنید، از وضعیت آماده به کار روشن می کند. پیش از تنظیم کردن این عملکرد، مطمئن شوید که زمان کنونی را به درستی تنظیم کنید.

“تنظیم ساعت”

بجز مدل های استرالیا و نیوزلندی: وقتی این روی “اتوماتیک” تنظیم است، اگر تلویزیون زمان را از یک سیگنال پخش دیجیتال دریافت کند زمان کنونی به صورت خودکار تنظیم می شود. اگر از یک سیگنال پخش دیجیتال زمان کنونی دریافت نشود، “تنظیم دستی” را انتخاب کرده، سپس “تاریخ” را برای تنظیم تاریخ انتخاب کنید، سپس “زمان” را برای تنظیم زمان انتخاب کنید. فقط وقتی “تنظیم ساعت” بر “اتوماتیک” تنظیم شده است می توانید بر “تبادل زمانی” تنظیم کنید.

مدل های استرالیا و نیوزلندی: اگر تلویزیون زمان را از یک سیگنال پخش دیجیتال دریافت کند زمان کنونی به صورت خودکار تنظیم می شود. اگر از یک سیگنال پخش دیجیتال زمان کنونی دریافت نشود، نمی توانید زمان فعلی را بطور دستی تنظیم نمایید. “تاریخ” را برای تنظیم تاریخ انتخاب کنید، سپس “زمان” را برای تنظیم زمان انتخاب کنید.

• اگر اطلاعات زمان توسط سیگنال پخش قابل حصول باشد، نمی توانید زمان را بطور دستی تغییر دهید.

راه اندازی اتوماتیک

روند ابتدایی راه اندازی را آغاز می کند (صفحه 7). این گزینه این امکان را می دهد تا تلویزیون را پس از جابه جایی منزل دوباره موج بایی کنید، یا کانال های جدیدی را که به تازگی توسط پخش کننده ها راه اندازی شده اند جستجو کنید.

زبان نمایش منوها را انتخاب می کند.

زبان

برای نمایش دادن لوگو هنگامی که تلویزیون روشن می شود “روشن” را انتخاب کنید. برای غیر فعال کردن آن “خاموش” را انتخاب کنید.

لوگوی آغازین

“نام های ویدیو”

به دستگاه خارجی نام تخصیص می دهد. “اتوماتیک” را تنها هنگامی که تجهیزات وصل شده اند برای نمایش اسامی، یا “پیوسته” را برای نمایش صرف نظر از وضعیت اتصال انتخاب کنید.
نام ورودی ها: از یکی از نام های حاضر، برای اختصاص دادن نام به تجهیزات متصل شده استفاده می کند.
“ویرایش”: نام شما را ایجاد می کند.

“ورودی مولفه / ویدئو”

هنگامی که فیش ویدئوی مولفه () یا فیش ویدئوی () متصل است، برای آنکه تلویزیون فیش ویدئو مولفه () یا فیش ویدئو () را شناسایی کند و بین آنها جابه جا شود، “اتوماتیک” را انتخاب کنید.
 • شما نمی توانید از فیش ویدئو () و فیش ویدئو () هم زمان استفاده کنید.

“هدفون / خروجی صدا”

خروجی صدا را به هدفون ها یا سیستم صدای خارجی متصل به تلویزیون تنظیم می نماید. وقتی “خروجی صدا” را انتخاب می کنید، هدفون ها را از تلویزیون جدا کنید.

تنظیمات همگام BRAVIA Sync

این امکان را می دهد تا تلویزیون با تجهیزاتی که با عملکرد کنترل همگام BRAVIA Sync سازگارند، و به فیش های HDMI/MHL تلویزیون متصل هستند ارتباط برقرار کند. توجه کنید که تنظیمات ارتباط باید روی تجهیزات وصل شده نیز انجام شود.

“کنترل همگام BRAVIA Sync”

تعیین می کند که آیا عملکردهای تلویزیون و تجهیزات متصل شده را که با کنترل همگام BRAVIA Sync سازگارند به هم ارتباط دهد یا نه. هنگامی که روی “روشن” تنظیم می شود، عملکردهای زیر در دسترس هستند.

اگر تجهیزات Sony خاصی که با کنترل همگام BRAVIA Sync سازگار است متصل باشد، هنگامی که “کنترل همگام BRAVIA Sync” روی “روشن” تنظیم شده باشد، این تنظیمات هنگام استفاده از تلویزیون برای تجهیزات متصل شده به طور خودکار انجام می شود.

“خاموشی خودکار دستگاه ها”

هنگامی که روی “روشن” تنظیم شده باشد، وقتی تلویزیون را با کنترل از راه دور خاموش می کنید تجهیزات متصل شده ای که با کنترل همگام BRAVIA Sync سازگارند خاموش می شوند.

“روشنگر خودکار تلویزیون”

هنگامی که روی “روشن” تنظیم شده باشد، وقتی تجهیزات متصل شده ای را که با کنترل همگام BRAVIA Sync سازگارند روشن می کنید تلویزیون روشن می شود (بجز در حالت MHL).

“تغییر ورودی خودکار (MHL)”

هنگامی که این بر “روشن” تنظیم شده باشد، به طور خودکار یک دستگاه MHL به ورودی MHL تغییر می یابد.

اگر تلویزیون در حالت آماده به کار باشد، به طور خودکار تغییر نخواهد کرد. برای غیرفعال کردن آن “خاموش” را انتخاب کنید.

“لیست دستگاه های همگام BRAVIA Sync”

یک لیست از تجهیزات وصل شده را که با کنترل همگام BRAVIA Sync سازگارند نمایش می دهد.
 “فعالسازی” را برای به روز سازی “لیست دستگاه های همگام BRAVIA Sync” انتخاب می کند.

“کلیدهای کنترل دستگاه”

عملکردهای دکمه کنترل از راه دور تلویزیون را برای بکارگیری تجهیزات وصل شده انتخاب کنید.
“هیچیک”: کنترل به وسیله کنترل از راه دور تلویزیون را غیرفعال می کند.

“نرمال”: برای عملیات پایه، مانند دکمه های پیمایش (بالا، پایین، چپ یا راست و غیره).

“کلیدهای موج یابی”: برای عملیات های پایه و عملیات دکمه های مرتبط، مانند **PROG +/-** یا **(0-9)**، و غیره. هنگامی که موج یاب یا set-top box و غیره را از طریق کنترل از راه دور کنترل می کنید سودمند است.



“کلیدهای منو”: برای عملیات های پایه و عملیات دکمه های **HOME/OPTIONS**. هنگامی که منوهای یک دستگاه پخش BD و غیره را از طریق کنترل از راه دور انتخاب می کنید سودمند است.

”کلیدهای موج یابی و منو“: برای عملیات های پایه و عملیات دکمه های مرتبط با کانال و دکمه **HOME/OPTIONS**.

- اگر عملیات های تلویزیون با عملیات های سیستم صوتی که با ”کنترل همگام BRAVIA Sync“ سازگار است استفاده کنید ارتباط داده شده باشند شما نمی توانید از کنترل همگام BRAVIA Sync استفاده کنید.
- بعضی تجهیزات با ”کنترل همگام BRAVIA Sync“ ویژگی ”کنترل دستگاه“ را پشتیبانی نمی کنند.

دانلود خودکار نرم افزار	”روشن“ را برای دانلود خودکار نرم افزار انتخاب کنید. برای غیر فعال کردن آن ”خاموش“ را انتخاب کنید.
اطلاعات محصول	اطلاعات محصول تلویزیون شما را نمایش می دهد.
تنظیمات کارخانه ای	تمام تنظیمات را به تنظیمات کارخانه باز می گرداند. بعد از اتمام این فرایند، صفحه تنظیم اولیه نمایش داده می شود. • مطمئن شوید که در طول این مدت (حدود 30 ثانیه طول می کشد) تلویزیون را خاموش نکنید یا هیچ دکمه ای را فشار ندهید.

🔧 متناسب با محیط

تنظیم مجدد	تنظیمات کنونی متناسب با محیط را به ارزش های پیش فرض تنظیم مجدد می کند.
ذخیره نیرو	مصرف نیروی تلویزیون را با تنظیم نور زمینه کاهش می دهد. هنگامی که ”تصویر خاموش“ را انتخاب می کنید، تصویر خاموش می شود، و نشانگر  /  روی پانل جلویی تلویزیون به رنگ سبز روشن می شود. صدا بدون تغییر باقی می ماند.
خاموشی در حالت بیکاری	تلویزیون را پس از اینکه برای مدت زمان از پیش تعیین شده بی استفاده بوده است خاموش می کند.

نصب لوازم جانبی (پایه نصب دیواری)

خطاب به خریداران:

به منظور محافظت و ایمنی محصول، سونی Sony اکیدا توصیه می کند که نصب تلویزیون شما توسط فروشندگان یا پیمانکاران مجاز سونی صورت گیرد. سعی نکنید خود اقدام به نصب آن کنید.

خطاب به فروشندگان و پیمانکاران سونی Sony:

در حین نصب، نگهداری دوره ای و بررسی این محصول به ایمنی توجه ویژه ای مبذول دارید.

تلویزیون شما می تواند با استفاده از پایه دیواری SU-WL400 (فروش جداگانه) به دیوار نصب شود.

- برای انجام صحیح نصب، به دفترچه ضمیمه شده به قلاب نصب دیواری رجوع نمایید.
- هنگام محکم کردن قلاب نصب، تلویزیون را به صورتی که صفحه آن رو به پایین باشد بر یک سطح صاف و ثابت که با یک پارچه ضخیم و نرم پوشانده شده است قرار دهید.

فقط برای KDL-46R470A/46R450A

قبل از نصب پایه نصب دیواری، با استفاده از پیچ های ضمیمه شده قسمت های ضمیمه برای پایه نصب دیواری (ضمیمه) را به پشت تلویزیون نصب کنید.

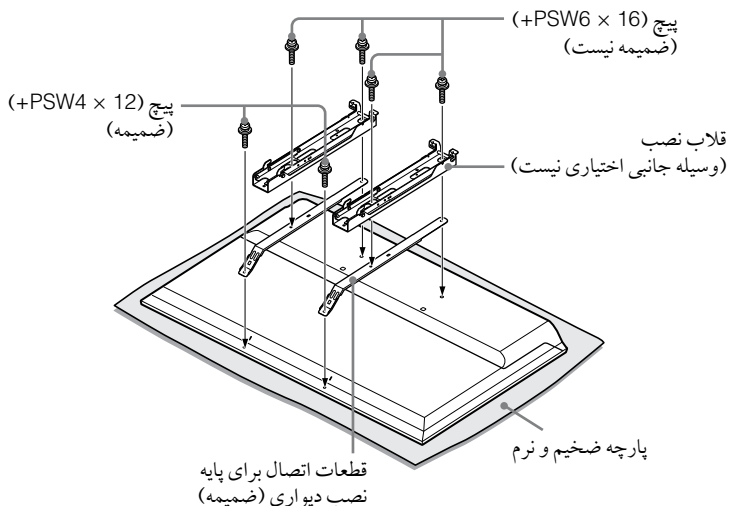

- هنگام برداشتن پایه بالایی میز از تلویزیون، صفحه نمایش را روی یک سطح محکم برای انجام عملیات که بزرگتر از تلویزیون باشد بخواهید.
- برای جلوگیری از آسیب دیدن سطح نمایش LCD، از قرار دادن یک پارچه نرم روی سطح انجام عملیات اطمینان حاصل کنید.

هنگام نصب توجه کنید

هنگام استفاده از قلاب نصب دیواری SU-WL400، فضای بین دیوار و تلویزیون 6 سانتی متر خواهد بود. از این فضا برای اتصال کابل ها به تلویزیون استفاده کنید.

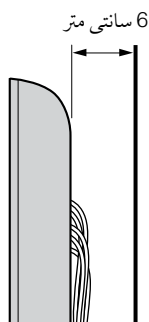

برای نصب این محصولات تخصص کافی، به خصوص برای تعیین مقاومت دیوار برای تحمل وزن تلویزیون، مورد نیاز است. حتما نصب این محصولات به دیوار را به فروشندگان یا پیمانکاران مجاز سونی Sony واگذار نمایید و در حین نصب توجه کافی به ایمنی مبذول دارید. سونی Sony در قبال هر صدمه یا آسیبی که به واسطه بکارگیری ناصحیح یا نصب نادرست ایجاد شود مسئول نیست.

برای KDL-46R470A/46R450A

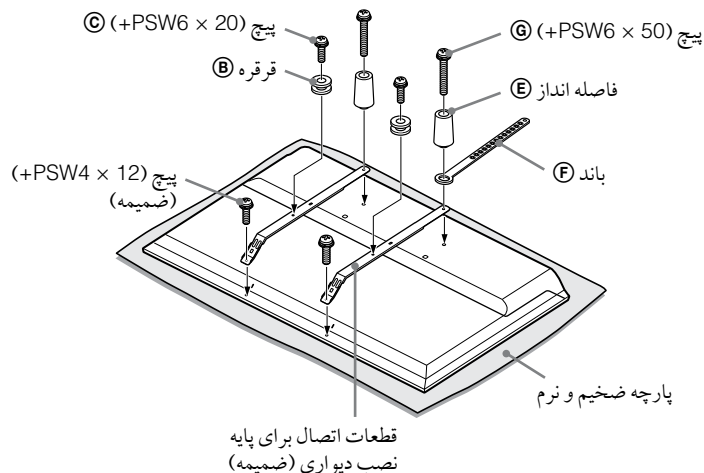

برای KDL-40R470A/40R450A/32R420A/32R400A

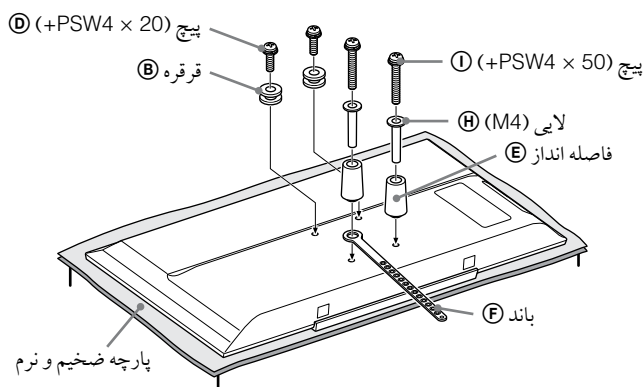

- با استفاده از پیچ‌های ضمیمه قطعات اتصال را به پشت تلویزیون محکم کنید (فقط KDL-46R470A/46R450A).
- در حالیکه صفحه تلویزیون به پایین است، لوازم جانی SU-WL400 را متصل کنید. برای جزئیات بیشتر (B) - (I) به راهنمای نصب ارایه شده توسط پایه نصب دیواری مراجعه کنید.
- قرقه‌ها (B) و پیچ‌ها (C) (D) را به قسمت پشت و بالای تلویزیون نصب کنید.
- باند (F)، فاصله‌انداز (E) و جاپیچی (H) (M4) (فقط KDL-40R470A/40R450A/32R420A/32R400A) را با پیچ‌ها (G) (I) به پشت تلویزیون متصل نمایید.
- اگر از پیچ گوشنی برقی استفاده می‌کنید، گشتاور را حدوداً روی 1.5 نیوتون متر [15 کیلوگرم نیرو سانتی متر] تنظیم کنید.
- پیچ (C) (D)، جاپیچی (H) (M4) و پیچ (I) (G) بسته به مدل استفاده نمی‌شوند.
- حتی قسمت‌های استفاده نشده را در محلی مطمئن برای استفاده در آینده نگهداری کنید. این دفترچه را برای رجوع در آینده نگه دارید.

جدول ابعاد نصب تلویزیون

SU-WL400

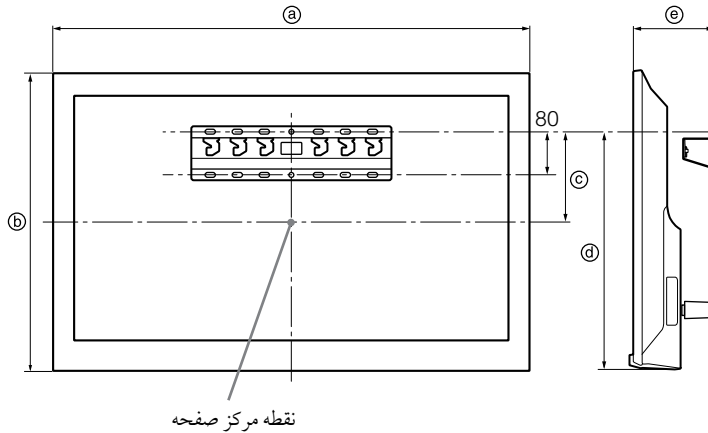

واحد: میلی متر

طول برای نصب		ابعاد مرکز صفحه	ابعاد نمایش		نام مدل KDL-
e	d	c	b	a	
135	449	131	622	1,053	KDL-46R470A KDL-46R450A
134	207	75	548	923	KDL-40R470A KDL-40R450A
134	207	22	441	731	KDL-32R420A KDL-32R400A

ارقام جدول بالا ممکن است بسته به نصب اندکی متفاوت باشند.

هشدار

دیواری که تلویزیون بر روی آن نصب می شود باید قابلیت پشتیبانی از وزن حداقل چهار برابر تلویزیون را دارا باشد. برای اطلاع از وزن به "مشخصات" رجوع نمایید.

دیاگرام / جدول محل‌های قلاب

محل قلاب	نام مدل
a	KDL-46R470A KDL-46R450A
b	KDL-40R470A KDL-40R450A
c	KDL-32R420A KDL-32R400A

محل قلاب

هنگام نصب تلویزیون بر روی پایه.

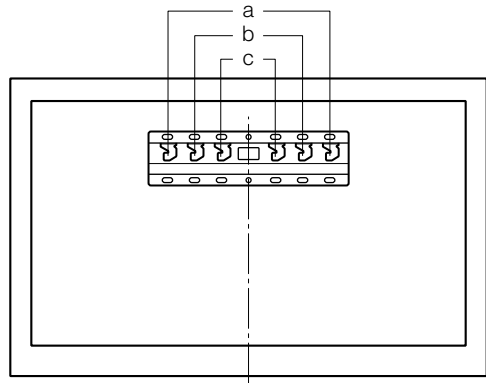

بازبینی کنید که آیا نشانگر P/C به رنگ قرمز چشمک می زند یا خیر.

هنگامی که چشمک می زند

عملکرد خودعیب یابی فعال شده است.

- 1 بشمارید که نشانگر P/C چند بار در طول هر وقفه سه ثانیه ای چشمک می زند. برای مثال، نشانگر سه بار چشمک می زند، سپس یک فاصله سه ثانیه ای وجود دارد، به دنبال آن سه بار دیگر چشمک می زند، و غیره.
- 2 P/C بر روی تلویزیون را فشار دهید تا خاموش شود، سیم برق متناوب را بکشید، و فروشنده یا مرکز خدمات سونی Sony را از نحوه چشمک زدن نشانگر (تعداد چشمک ها) مطلع سازید.

هنگامی که چشمک نمی زند

- 1 آیتم های لیست شده در پایین را بررسی کنید.
- 2 در صورت ادامه یافتن مشکل، از پرسنل مجاز خدمات بخواهید تلویزیون شما را تعمیر کنند.

تصویر

بدون تصویر (صفحه تیره است) و بدون صدا

- اتصال کابل / آنتن را بررسی کنید.
- تلویزیون را به پرز برق متناوب وصل کنید، و P/C را روی تلویزیون فشار دهید.
- اگر نشانگر P/C به رنگ قرمز روشن شود، P/C را فشار دهید.

هیچ تصویر یا اطلاعات منو از تجهیزات متصل شده به فیش ورودی ویدئو روی صفحه ظاهر نمی شود

- P/C را برای ناپدید شدن لیست تجهیزات متصل شده فشار دهید، سپس ورودی دلخواه را انتخاب کنید.
- اتصال میان تجهیزات اختیاری و تلویزیون را بازبینی نمایید.

تصویر دوگانه یا سایه اندازی

- اتصال کابل / آنتن، محل یا جهت را بررسی کنید.

تنها پارازیت و برفک بر روی صفحه ظاهر می شود.

- بازبینی کنید که آنتن شکسته یا خمیده نباشد.
- بازبینی کنید که عمر مفید آنتن پایان نیافته باشد (سه تا پنج سال برای استفاده معمولی، یک تا دو سال در کنار دریا).

تصویر تغییر یافته (خطوط نقطه چین یا نوار)

- تلویزیون را از منابع پارازیت برقی مانند اتومبیل ها، موتور سیکلت ها خشک کننده های مو یا تجهیزات اختیاری دور نگاه دارید.
- هنگام نصب تجهیزات اختیاری، میان تجهیزات اختیاری و تلویزیون کمی فاصله قرار دهید.
- اتصال کابل / آنتن را بررسی کنید.
- کابل آنتن را از سایر کابل های ارتباطی دور نگه دارید.

پارازیت تصویر یا صدا در هنگام مشاهده یک کانال تلویزیون

- "AFT" (موج یابی دقیق خودکار) را برای دریافت بهتر تصویر تنظیم کنید (صفحه 31).

بعضی نقاط سیاه و یا نقاط روشن ریز بر روی صفحه ظاهر می شوند

- تصویر یک واحد ناپیش از پیکسل ساخته شده است. نقاط سیاه و یا نقاط روشن ریز (پیکسل ها) بر روی صفحه نشانه سوء عملکرد نیستند.

حاشیه های تصویر تغییر شکل یافته هستند

- تنظیم فعلی "درایو سینما" را به تنظیمات دیگری تغییر دهید (صفحه 27).

هیچ برنامه ای رنگ ندارد

- "تنظیم مجدد" را انتخاب کنید (صفحه 27).

فاقد رنگ یا رنگ غیر عادی هنگام مشاهده یک سیگنال از فیش های P/C ، P/B ، P/C ، P/B ، P/C ، P/B

- ارتباط فیش های P/C ، P/B ، P/C ، P/B مربوط به P/C را بررسی کنید و ببینید که هر فیش به طور محکم در فیش مربوطه قرار گرفته باشد.

هیچ تصویری از تجهیزات متصل شده روی صفحه نمایش داده نمی شود

- تجهیزات وصل شده را روشن کنید.
- اتصال کابل را بررسی کنید.
- P/C را برای ناپدید شدن لیست تجهیزات متصل شده فشار دهید، سپس ورودی دلخواه را انتخاب کنید.
- کارت حافظه یا دستگاه ذخیره سازی دیگر را به طور صحیح وارد دوربین عکاسی دیجیتال کنید.
- کارت حافظه یا دیگر دستگاه های ذخیره سازی دوربین عکاسی دیجیتالی را مورد استفاده قرار دهید که مطابق دستورالعمل دفترچه راهنمای ضمیمه دوربین عکاسی دیجیتال فرمت شده باشد.
- عملیات برای تمام دستگاه های USB تضمین نمی شود. همچنین، عملیات بسته به ویژگی های دستگاه USB یا ویدئوهای پخش شده متفاوت هستند.

تجهیزات متصل شده روی منو را نمی توان انتخاب کرد یا ورودی را نمی توان تغییر داد

- اتصال کابل را بررسی کنید.

صدا

فاقد صدا، اما دارای تصویر مناسب

- ± 4 یا $\pm 5\%$ (قطع صدا) را فشار دهید.
- بازبینی کنید که "بلندگوها" به "بلندگوهای تلویزیون" تنظیم شده باشند (صفحه 29).
- چک کنید که سرشاخه هدفون به تلویزیون وصل شده باشد.

فاقد صدا یا صدا همراه با پارازیت

- بررسی کنید که تنظیم سیستم تلویزیون مناسب است (صفحه 31).

کانال ها

کانال دلخواه نمی تواند انتخاب شود

- میان حالت دیجیتال و آنالوگ تغییر وضعیت دهید، و کانال دیجیتال/ آنالوگ دلخواه را انتخاب کنید.

بعضی کانال ها خالی هستند

- کانال تنها برای سرویس اشتراک/ رمزدار است. مشترک یک سرویس تلویزیونی پرداختی شوید.
- کانال تنها برای داده (بدون تصویر یا صدا) استفاده می شود.
- برای جزئیات مربوط به پخش، با پخش کننده تماس بگیرید.

کانال های دیجیتال نمایش داده نمی شوند

- با یک نصاب برای دانستن اینکه آیا پخش دیجیتال در منطقه شما ارائه میشود تماس بگیرید.
- به یک آنتن هوایی با حصول بیشتر ارتقا دهید.

عمومی

تلویزیون به صورت خودکار خاموش می شود (تلویزیون وارد حالت آماده به کار می شود)

- چک کنید که آیا "تایمر خواب" فعال است (صفحه 35).
- چک کنید آیا "طول مدت" (صفحه 35) توسط "تایمر روشن" (صفحه 34) یا "تنظیمات قاب عکس" فعال شده است.
- بازبینی کنید که آیا "خاموشی در حالت بیکاری" فعال است (صفحه 37).

بعضی منابع ورودی نمی توانند انتخاب شوند

- نام های ویدیو را انتخاب و "پیوسته" منبع ورودی را انتخاب کنید (صفحه 36).

کنترل از راه دور کار نمی کند

- باتری ها را جایگزین کنید.

تجهیزات HDMI/MHL در "لیست دستگاه های همگام

BRAVIA Sync" ظاهر نمی شود

- بررسی کنید که تجهیزات شما با کنترل همگام BRAVIA Sync سازگار است.

نمی توانید "خاموش" را در "کنترل همگام BRAVIA Sync" انتخاب کنید

- اگر شما هرگونه سیستم صوتی را که با کنترل همگام BRAVIA Sync سازگار است متصل کرده اید، نمی توانید در این منو "خاموش" را انتخاب کنید. برای تغییر خروجی صدا به بلندگوی تلویزیون، "بلندگوهای تلویزیون" را در منوی "بلندگو" انتخاب کنید (صفحه 29).

گم کردن کلمه عبور

- روی تنظیمات "فصل والدین" تنظیمات "رمز PIN" را انتخاب کنید، سپس کلمه عبور اصلی زیر را وارد کنید: 9999.

مشخصات

سیستم	
سیستم پانل	پانل LCD (نمایش کریستال مایع)، نور زمینه LED
سیستم تلویزیون	آنالوگ: I, B/G, M, D/K دیجیتال: DVB-T
سیستم رنگ/ ویدئو	آنالوگ: PAL60, PAL (تنها ورودی ویدئو), SECAM, NTSC3.58, NTSC4.43 (تنها ورودی ویدئو) دیجیتال: H.264/MPEG-4 AVC MP/HP@L4, MPEG-2 MP@ML/HL, MPEG-2 MP@ML/HL
پوشش کانال	آنالوگ: 45.25MHz - 863.25MHz, بسته به انتخاب کشور دیجیتال: VHF/UHF, بسته به انتخاب کشور
خروجی صدا	8 وات + 8 وات
فیث های ورودی/ خروجی	
آنتن	75 اهم ترینال خارجی برای VHF/UHF
COMPONENT IN/VIDEO IN	COMPONENT IN فرمت های پشتیبانی شده: 1080p, 1080i, 720p, 576p, 576i, 480p, 480i Y: 1 Vp-p, 75 اهم, همزمانی منفی 0.3 ولت/ Pb/Cb/Pr: 0.7 Vp-p, 75 اهم Pr/Cr/Pb: 0.7 Vp-p, 75 اهم ورودی تصویر (فیث صوتی)
COMPONENT IN/AUDIO IN	ورودی صدا (فیث های صوتی)
HDMI IN 1 (ARC), HDMI IN 2/MHL	ویدئو HDMI: 1080/24p, 1080i, 720p, 576p, 576i, 480p, 480i ویدئو MHL: 1080/24p, 1080/30p, 1080i, 720p, 576p, 576i, 480p, 480i صدا: PCM خطی دو کاناله: 32, 44.1, 48 کیلوهرتز, 16, 20 و 24 بیت, Dolby Digital ARC (کانال بازگشت صوتی) (فقط 1 HDMI IN) ARC (فقط 1 HDMI IN) (فیث کوچک)
DIGITAL AUDIO OUT (OPTICAL)	فیث نوری دیجیتال
HDMI 1 AUDIO IN	ورودی صدای HDMI (فیث کوچک)
AUDIO OUT	خروجی صدا، هدفون ها (فیث کوچک)
	درگاه USB

اطلاعات اضافی

نام مدل			نیرو و سایر موارد	
KDL-40R470A	KDL-46R450A	KDL-46R470A	110 - 240 ولت متناوب، 50/60 هرتز	
			الزامات نیرو	
40	46	46	اینچ	اندازه صفحه
101.6	116.8	116.8	سانتی متر (تقریبی)	(بر حسب قطر)
1,920 پیکسل (افقی) × 1,080 خط (عمودی)	1,920 پیکسل (افقی) × 1,080 خط (عمودی)	1,920 پیکسل (افقی) × 1,080 خط (عمودی)		وضوح نمایش
در پشت تلویزیون مشخص شده است.				
مصرف برق				
923 × 574 × 184	1,053 × 641 × 181	1,053 × 650 × 204	با پایه رو میزی (میلی متر)	ابعاد (تقریبی)
923 × 548 × 76	1,053 × 622 × 76	1,053 × 622 × 76	بدون پایه رو میزی (میلی متر)	(عرض × ارتفاع × عمق)
7.6	10.0	10.0	با پایه رو میزی (کیلوگرم)	جرم (تقریبی)
7.3	9.7	9.7	بدون پایه رو میزی (کیلوگرم)	
SU-WL400			پایه نصب دیواری	لوازم جانبی اختیاری

KDL-32R400A	KDL-32R420A	KDL-40R450A	نام مدل	
نیرو و سایر موارد				
110 - 240 ولت متناوب، 50/60 هرتز			الزامات نیرو	
32	32	40	اینچ	اندازه صفحه
80.0	80.0	101.6	سانتی متر (تقریبی)	(بر حسب قطر)
1,366 پیکسل (افقی) × 768 خط (عمودی)	1,366 پیکسل (افقی) × 768 خط (عمودی)	1,920 پیکسل (افقی) × 1,080 خط (عمودی)	وضوح نمایش	
در پشت تلویزیون مشخص شده است.				
مصرف برق				
731 × 461 × 163	731 × 466 × 171	923 × 567 × 181	با پایه رو میزی (میلی متر)	ابعاد (تقریبی)
731 × 441 × 76	731 × 441 × 76	923 × 548 × 76	بدون پایه رو میزی (میلی متر)	(عرض × ارتفاع × عمق)
5.3	5.3	7.6	با پایه رو میزی (کیلوگرم)	جرم (تقریبی)
5.1	5.1	7.3	بدون پایه رو میزی (کیلوگرم)	
SU-WL400			پایه نصب دیواری	لوازم جانبی اختیاری

طرح و مشخصات بدون اطلاع قبلی در معرض تغییر هستند.

Instructions on "Installing the Wall-Mount Bracket" are not supplied in the form of a separate leaflet with this TV.

These installation instructions are included within this TV's instructions manual.

“安装挂壁式支架”的指南不以附页形式随附于此电视机。这些安装指南已包含在此电视机的使用说明书内。

Les instructions relatives à l'« Installation du support de fixation murale » ne font pas l'objet d'un feuillet séparé fourni avec ce téléviseur. Ces instructions d'installation sont reprises dans le mode d'emploi de ce téléviseur.

Инструкции "Порядок установки настенного монтажного кронштейна" содержатся в данной инструкции по эксплуатации телевизора.

المعلبيات حول "تركيب سناد التركيب على الجدار" غير مرفقة على شكل نشرة منفصلة مع هذا التلفزيون. هذا التعلبيات الخاصة بالتركيب متضمنة في دليل تعلبيات التلفزيون.

دستور العمل های مربوط به "نصب پایه دیواری" در یک دفترچه جداگانه برای این تلویزیون ارائه نشده است. این دستور العمل های نصب در دفترچه دستور العمل های تلویزیون آمده است.



Customer Support:

<http://www.sony-asia.com/support>



4458512121

4-458-512-12(1)

<http://www.sony.net/>