

SONY

TRINITRON® COLOR TV **BASIC SCHEMATIC DIAGRAM**

KV-2165MTJ/RM-827S

Chassis No. SCC-F21J

NOTE

THIS SCHEMATIC DIAGRAM IS FOR USE BY YOUR SERVICE
TECHNICIAN.
KEEP THIS DIAGRAM HANDY FOR FUTURE REFERENCE.

4-037-875-01

Sony Corporation

© 1992

Printed in Japan

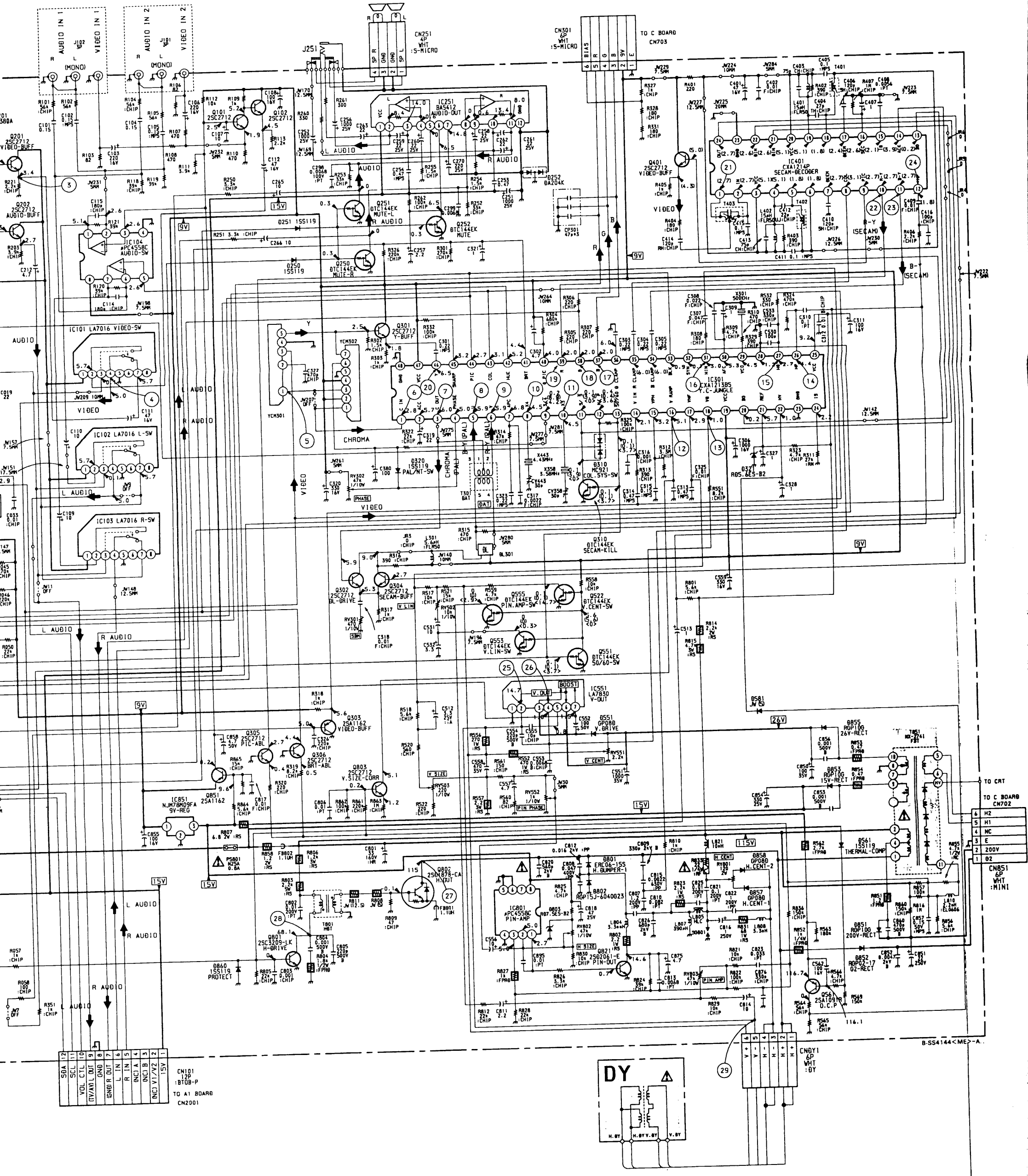

SBA	12
SCL	11
VOL CTL	10
TV/AV L OUT	9
GND	8
GND R OUT	7
L IN	6
R IN	5
NC A	4
NC B	3
NC V1/V2	2
15V	1

CN101
12P
BT08-P
TO A1 BOARD
CN2001

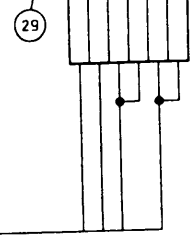
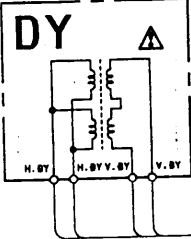

6	HZ
5	H1
4	NC
3	E
2	200V
1	B2

CN702
6P
WHT
MINI

CN703
6P
WHT
MINI

CN704
6P
WHT
MINI

CN705
6P
WHT
MINI

CN706
6P
WHT
MINI

CN707
6P
WHT
MINI

CN708
6P
WHT
MINI

CN709
6P
WHT
MINI

CN710
6P
WHT
MINI

CN711
6P
WHT
MINI

CN712
6P
WHT
MINI

CN713
6P
WHT
MINI

CN714
6P
WHT
MINI

CN715
6P
WHT
MINI

CN716
6P
WHT
MINI

CN717
6P
WHT
MINI

CN718
6P
WHT
MINI

CN719
6P
WHT
MINI

CN720
6P
WHT
MINI

CN721
6P
WHT
MINI

CN722
6P
WHT
MINI

CN723
6P
WHT
MINI

CN724
6P
WHT
MINI

CN725
6P
WHT
MINI

CN726
6P
WHT
MINI

CN727
6P
WHT
MINI

CN728
6P
WHT
MINI

CN729
6P
WHT
MINI

CN730
6P
WHT
MINI

CN731
6P
WHT
MINI

CN732
6P
WHT
MINI

CN733
6P
WHT
MINI

CN734
6P
WHT
MINI

CN735
6P
WHT
MINI

CN736
6P
WHT
MINI

CN737
6P
WHT
MINI

CN738
6P
WHT
MINI

CN739
6P
WHT
MINI

CN740
6P
WHT
MINI

CN741
6P
WHT
MINI

CN742
6P
WHT
MINI

CN743
6P
WHT
MINI

CN744
6P
WHT
MINI

CN745
6P
WHT
MINI

CN746
6P
WHT
MINI

CN747
6P
WHT
MINI

CN748
6P
WHT
MINI

CN749
6P
WHT
MINI

CN750
6P
WHT
MINI

CN751
6P
WHT
MINI

CN752
6P
WHT
MINI

CN753
6P
WHT
MINI

CN754
6P
WHT
MINI

CN755
6P
WHT
MINI

CN756
6P
WHT
MINI

CN757
6P
WHT
MINI

CN758
6P
WHT
MINI

CN759
6P
WHT
MINI

CN760
6P
WHT
MINI

CN761
6P
WHT
MINI

CN762
6P
WHT
MINI

CN763
6P
WHT
MINI

CN764
6P
WHT
MINI

CN765
6P
WHT
MINI

CN766
6P
WHT
MINI

CN767
6P
WHT
MINI

CN768
6P
WHT
MINI

CN769
6P
WHT
MINI

CN770
6P
WHT
MINI

CN771
6P
WHT
MINI

CN772
6P
WHT
MINI

CN773
6P
WHT
MINI

CN774
6P
WHT
MINI

CN775
6P
WHT
MINI

CN776
6P
WHT
MINI

CN777
6P
WHT
MINI

CN778
6P
WHT
MINI

CN779
6P
WHT
MINI

CN780
6P
WHT
MINI

CN781
6P
WHT
MINI

CN782
6P
WHT
MINI

CN783
6P
WHT
MINI

CN784
6P
WHT
MINI

CN785
6P
WHT
MINI

CN786
6P
WHT
MINI

CN787
6P
WHT
MINI

CN788
6P
WHT
MINI

CN789
6P
WHT
MINI

CN790
6P
WHT
MINI

CN791
6P
WHT
MINI

CN792
6P
WHT
MINI

CN793
6P
WHT
MINI

CN794
6P
WHT
MINI

CN795
6P
WHT
MINI

CN796
6P
WHT
MINI

CN797
6P
WHT
MINI

CN798
6P
WHT
MINI

CN799
6P
WHT
MINI

CN800
6P
WHT
MINI

CN801
6P
WHT
MINI

CN802
6P
WHT
MINI

CN803
6P
WHT
MINI

CN804
6P
WHT
MINI

CN805
6P
WHT
MINI

CN806
6P
WHT
MINI

CN807
6P
WHT
MINI

CN808
6P
WHT
MINI

CN809
6P
WHT
MINI

CN810
6P
WHT
MINI

CN811
6P
WHT
MINI

CN812
6P
WHT
MINI

CN813
6P
WHT
MINI

CN814
6P
WHT
MINI

CN815
6P
WHT
MINI

CN816
6P
WHT
MINI

CN817
6P
WHT
MINI

CN818
6P
WHT
MINI

CN819
6P
WHT
MINI

CN820
6P
WHT
MINI

CN821
6P
WHT
MINI

CN822
6P
WHT
MINI

CN823
6P
WHT
MINI

CN824
6P
WHT
MINI

CN825
6P
WHT
MINI

CN826
6P
WHT
MINI

CN827
6P
WHT
MINI

CN828
6P
WHT
MINI

CN829
6P
WHT
MINI

CN830
6P
WHT
MINI

CN831
6P
WHT
MINI

CN832
6P
WHT
MINI

CN833
6P
WHT
MINI

CN834
6P
WHT
MINI

CN835
6P
WHT
MINI

CN836
6P
WHT
MINI

CN837
6P
WHT
MINI

CN838
6P
WHT
MINI

CN839
6P
WHT
MINI

CN840
6P
WHT
MINI

CN841
6P
WHT
MINI

CN842
6P
WHT
MINI

CN843
6P
WHT
MINI

CN844
6P
WHT
MINI

CN845
6P
WHT
MINI

CN846
6P
WHT
MINI

CN847
6P
WHT
MINI

CN848
6P
WHT
MINI

CN849
6P
WHT
MINI

CN850
6P
WHT
MINI

CN851
6P
WHT
MINI

CN852
6P
WHT
MINI

CN853
6P
WHT
MINI

CN854
6P
WHT
MINI

CN855
6P
WHT
MINI

CN856
6P
WHT
MINI

CN857
6P
WHT
MINI

CN858
6P
WHT
MINI

CN859
6P
WHT
MINI

CN860
6P
WHT
MINI

CN861
6P
WHT
MINI

CN862
6P
WHT
MINI

CN863
6P
WHT
MINI

CN864
6P
WHT
MINI

CN865
6P
WHT
MINI

CN866
6P
WHT
MINI

CN867
6P
WHT
MINI

CN868
6P
WHT
MINI

CN869
6P
WHT
MINI

CN870
6P
WHT
MINI

CN871
6P
WHT
MINI

CN872
6P
WHT
MINI

CN873
6P
WHT
MINI

CN874
6P
WHT
MINI

CN875
6P
WHT
MINI

CN876
6P
WHT
MINI

CN877
6P
WHT
MINI

CN878
6P
WHT
MINI

CN879
6P
WHT
MINI

CN880
6P
WHT
MINI

CN881
6P
WHT
MINI

CN882
6P
WHT
MINI

CN883
6P
WHT
MINI

CN884
6P
WHT
MINI

CN885
6P
WHT
MINI

CN886
6P
WHT
MINI

CN887
6P
WHT
MINI

CN888
6P
WHT
MINI

CN889
6P
WHT
MINI

CN890
6P
WHT
MINI

CN891
6P
WHT
MINI

CN892
6P
WHT
MINI

CN893
6P
WHT
MINI

CN894
6P
WHT
MINI

CN895
6P
WHT
MINI

CN896
6P
WHT
MINI

CN897

• A BOARD WAVEFORMS

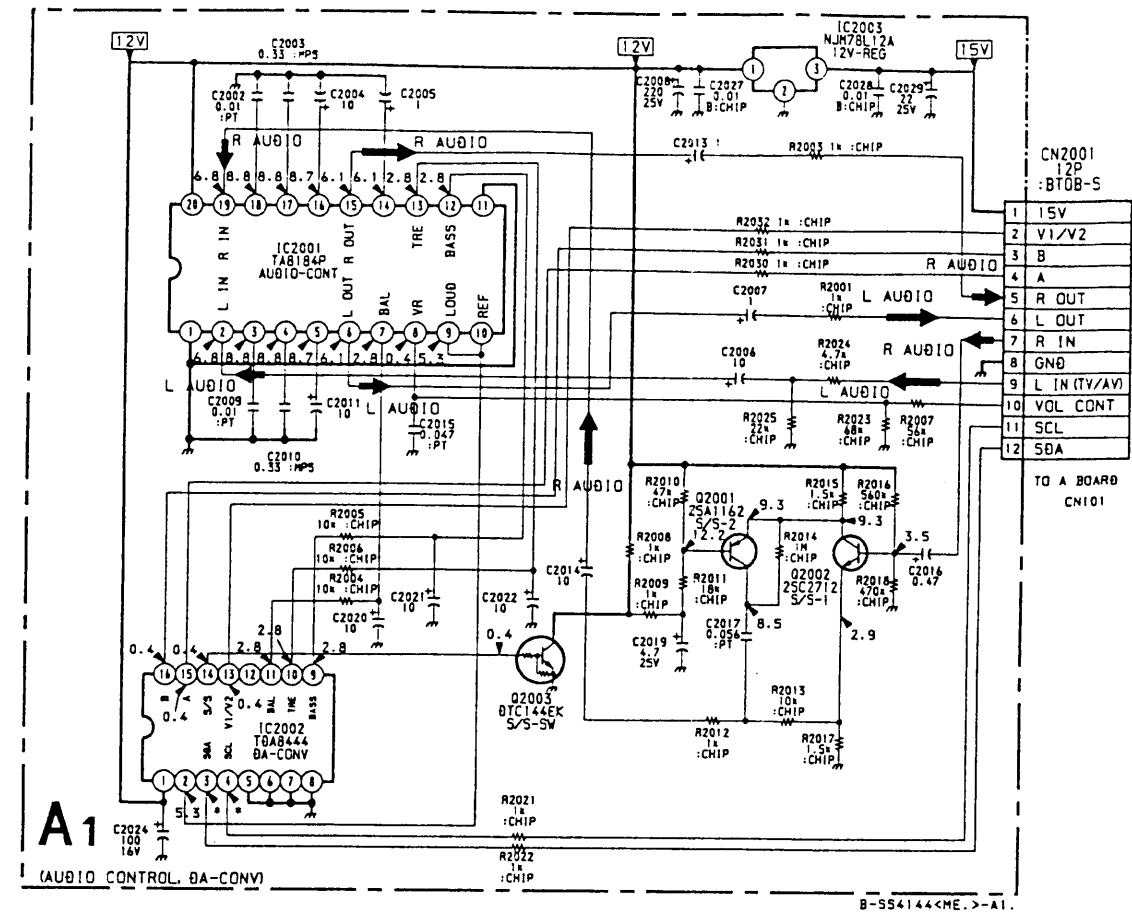
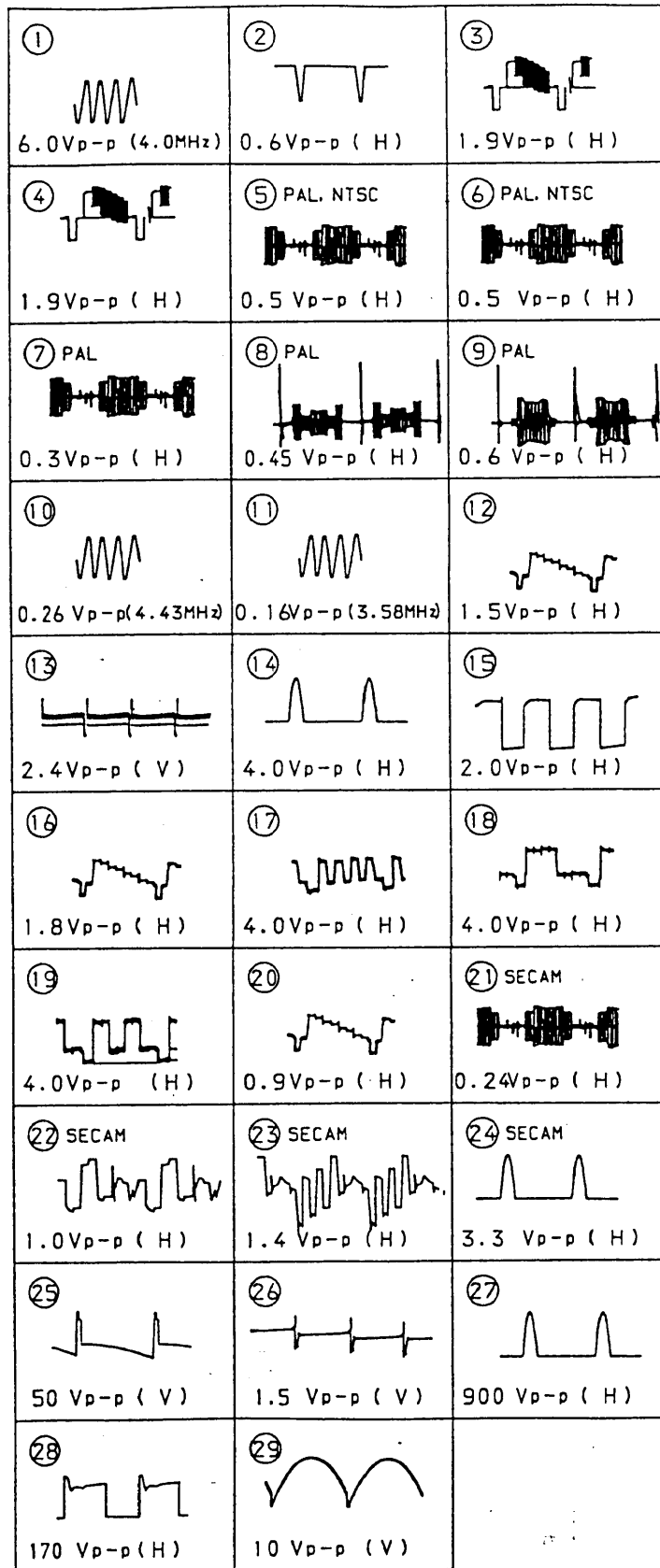

A1 [AUDIO CONTROL, DA-CONV]

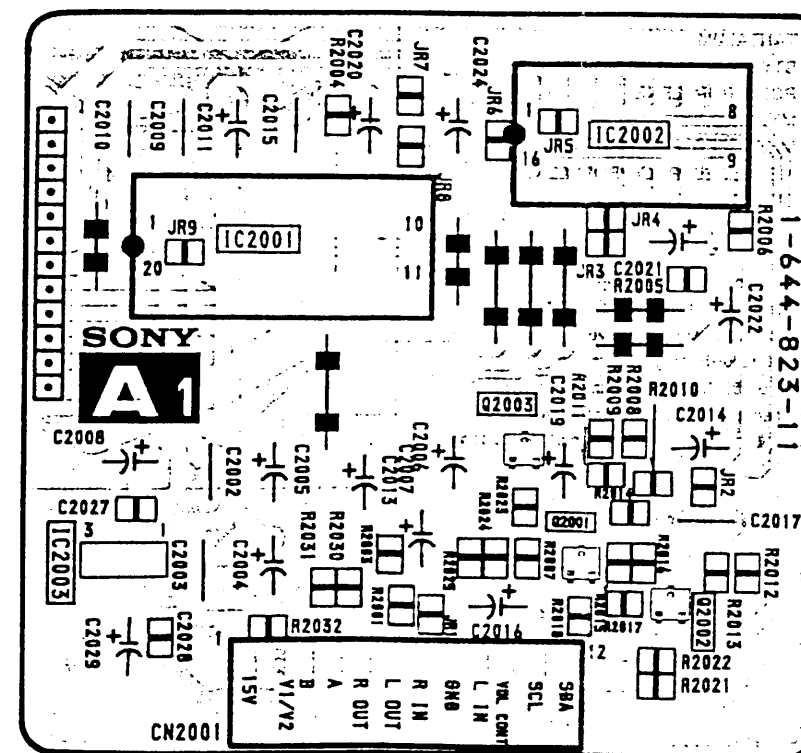

• C BOARD WAVEFORMS

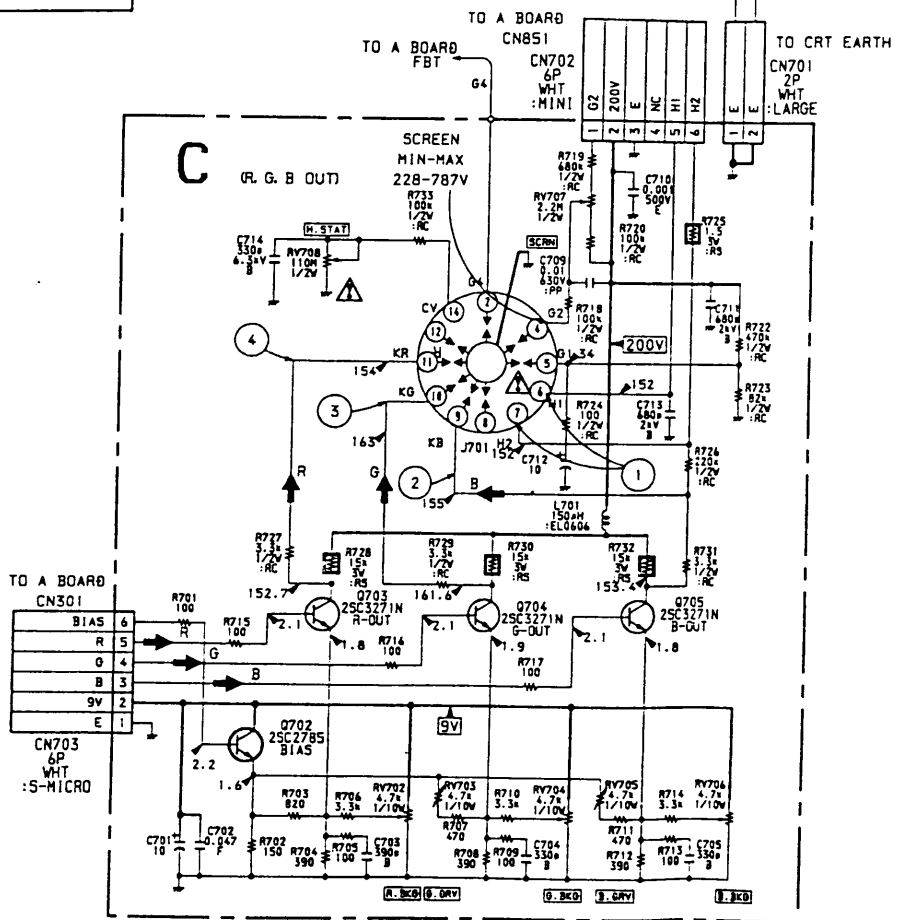
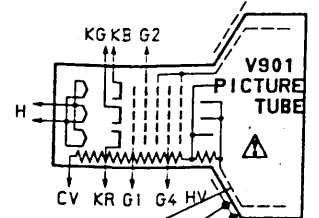
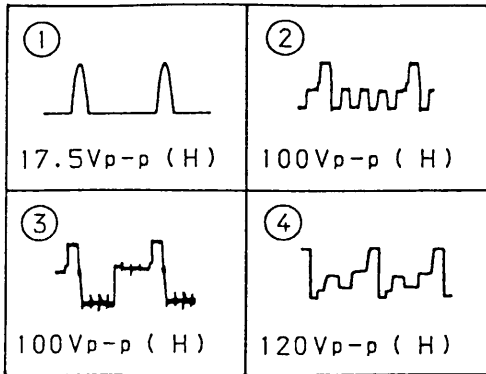

C [R, G, B OUT]

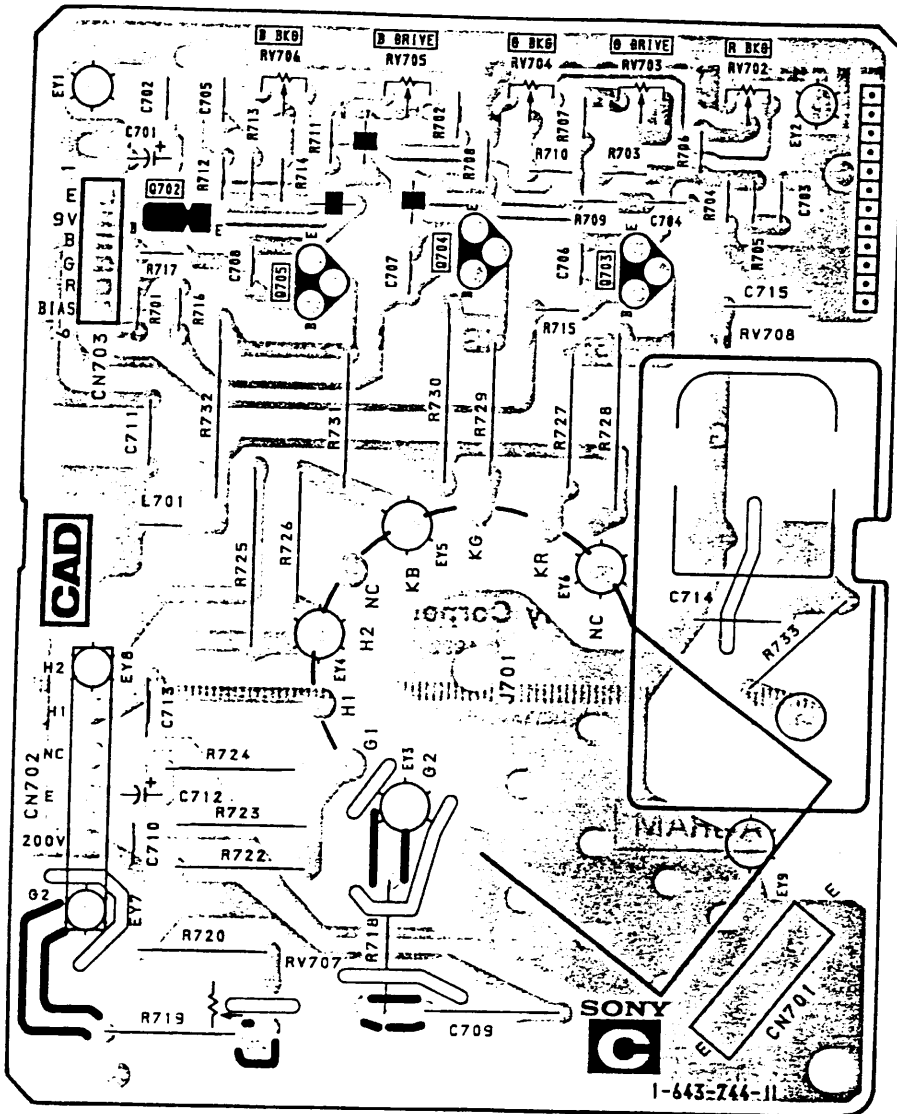

IC		DIODE		VARIABLE RESISTOR	
IC001	C-8	D001	C-9	RV301	B-6
IC002	G-10	D002	C-8	RV302	B-3
IC003	D-8	D003	C-9	RV502	E-5
IC004	B-7	D004	C-9	RV503	G-5
IC005	D-7	D005	F-10	RV551	G-4
IC101	B-1	D006	D-8	RV552	F-4
IC102	A-7	D007	E-10	RV801	E-3
IC103	A-7	D008	D-10	RV802	E-5
IC104	A-2	D009	E-10	RV803	E-5
IC251	A-9	D010	C-10		
IC301	C-5	D011	C-10		
IC401	A-3	D012	C-9		
IC551	G-5	D014	C-9		
IC601	G-6	D016	C-7		
IC602	E-6	D151	C-8	DELAY LINE	
IC603	G-5	D155	A-2	DL301 B-4	
IC801	E-4	D250	B-9		
		D251	A-8		
		D252	B-9		
TRANSISTOR		D310	B-5	IF BLOCK	
Q001	B-8	D320	B-4	IF201 B-2	
Q002	B-3	D321	B-6		
Q003	C-7	D551	G-4		
Q004	B-9	D561	E-6	TUNER	
Q005	D-7	D601	C-9	TU151 C-1	
Q006	C-7	D602	G-7		
Q007	B-8	D603	F-6		
Q101	A-1	D604	E-6		
Q102	A-1	D605	E-7	CRYSTAL	
Q151	C-3	D607	G-6	X301 C-5	
Q152	C-2	D608	E-6	X358 B-5	
Q153	D-3	D801	E-1	X443 B-4	
Q154	D-3	D802	D-6		
Q201	B-1	D803	E-4		
Q202	A-2	D851	G-3		
Q250	B-9	D852	F-3		
Q251	B-8	D853	G-3		
Q252	B-8	D855	G-3		
Q301	C-4	D857	E-3		
Q302	B-6	D858	E-3		
Q303	C-3	D860	D-2		
Q304	B-6				
Q305	C-4				
Q306	C-4				
Q310	B-5				
Q401	A-4				
Q522	E-5				
Q551	D-6				
Q553	E-5				
Q555	E-5				
Q561	D-6				
Q601	G-6				
Q603	G-6				
Q801	D-2				
Q802	E-1				
Q803	B-5				
Q821	D-4				
Q851	F-5				

