



DVD/CD РЕСИВЕР

ИНСТРУКЦИЯ ПО ЭКСПЛУАТАЦИИ

MODEL: LH-T6341

(Центральный модуль: LH-T6341X,

ЦАкустические системы: LHS-T6341T, LHS-T6341W)



Обязательно полностью прочитайте данную инструкцию перед тем, как включать видеомэгнитофон, пользоваться им или настраивать его.

Срок службы прибора 7 лет со дня передачи товара потребителю.



Символ молнии со стрелкой в равностороннем треугольнике предназначен для предупреждения пользователя о наличии опасного напряжения внутри корпуса изделия, достаточно большого, чтобы вызвать поражение человека.



Восклицательный знак внутри равностороннего треугольника предназначен для предупреждения пользователя о наличии важных сведений о работе и о техническом обслуживании, содержащихся в прилагаемой к устройству инструкции.

ОСТОРОЖНО: ЧТОБЫ ПРЕДОТВРАТИТЬ ВОЗГОРАНИЕ ИЛИ ПОРАЖЕНИЕ ЭЛЕКТРИЧЕСТВОМ, НЕ ДОПУСКАЙТЕ ПОПАДАНИЯ В ПРИБОР ВОДЫ.

ОСТОРОЖНО: Не устанавливайте прибор в ограниченном со всех сторон пространстве, например, в книжной шкафу.

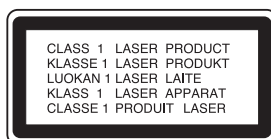

ОСТОРОЖНО:

В вашем цифровом плеере DVD имеется лазерная система.

Чтобы правильно пользоваться прибором, внимательно и целиком ознакомьтесь с руководством. Сохраните его, чтобы иметь возможность обратиться к нему в будущем. Если плееру потребуются техническое обслуживание, обратитесь к квалифицированному специалисту – см. «порядок действий при техническом обслуживании»

Использование органов управления, выполнение регулировок или действий, не указанных в данной инструкции, может привести к опасному облучению.

ЧТОБЫ НЕ ПОДВЕРГАТЬСЯ ПРЯМОМУ ВОЗДЕЙСТВИЮ ЛУЧА ЛАЗЕРА, НЕ ПЫТАЙТЕСЬ ОТКРЫВАТЬ КОРПУС ПРИБОРА. При вскрытом кожухе – открытое лазерное излучение. **НЕ ДОПУСКАЙТЕ ПОПАДАНИЯ ЛУЧА ЛАЗЕРА В ГЛАЗА.**

ОСТОРОЖНО: Попадание на плеер брызг или капель воды не допускается. Запрещается ставить на плеер вазы и другие сосуды с жидкостями.

Замечания об авторских правах:

Закон запрещает копировать, распространять, показывать, передавать по кабельным сетям, проигрывать в общественных местах и сдавать в аренду материалы, защищенные авторским правом, без соответствующего разрешения.

В данном изделии применены функции защиты от перезаписи, разработанные компанией Macrovision. Некоторые диски имеют защиту от записи в виде дополнительного сигнала. При перезаписи таких дисков на видеомаягнитофон появляется помехи изображения.

Данный прибор содержит средство защиты авторского права, защищенное как способ патентами США и другими правами на интеллектуальную собственность, которыми обладает фирма Macrovision Corporation и другие законные владельцы. Использование этого средства защиты авторского права допускается только с разрешения фирмы Macrovision Corporation, оно предназначено только для применения в домашних условиях и в других местах ограниченного просмотра, если иное не оговорено фирмой Macrovision Corporation. Инженерный анализ или разборка запрещены.

ЗАВОДСКОЙ НОМЕР: На задней стенке кинотеатра находится заводской номер. Заводской номер не повторяется, он свой на каждом приборе. Занесите сюда всю необходимую информацию и сохраните руководство как свидетельство вашего приобретения кинотеатра.

Номер модели _____

Заводской номер _____

Содержание

Введение 4-9

Символы, используемые в данном руководстве	4
Отображение символа 	4
Замечания по дискам	4
Обращение с дисками	4
Хранение дисков	4
Очистка дисков	4
Типы дисков, которые могут воспроизводиться	5
Региональный код	5
Термины, имеющие отношение к дискам	6
Передняя панель	7
Дисплей	7
Пульт дистанционного управления	8
Диапазон работы пульта дистанционного управления	8
Установка батареек в пульт дистанционного управления	8
Задняя панель	9

Установка и настройка 10-19

Подключение к телевизору	10
Подключение внешнего оборудования	11
Подсоединение антенны	11
Подсоединение акустической системы	12
Размещение акустических систем	13
Мини-справочник по звуковым режимам	14
Звуковой режим	14
Отображение дополнительной информации на экране телевизора	15
Состояние воспроизведения / ограничения	15
Начальные установки	16-19
Общие указания по использованию меню	16
ЯЗЫК	16
• Языковое меню	16
• Аудио Диск / Титры На Диске / Меню На Диске	16
Дисплей	16
• РЕЖИМЫ ТВ	16
• РЕЖИМ Дисплея	16
АУДИО	17
• УСТАН.АС.5.1	17
• DRC (управление динамическим диапазоном)	17
• Вокал (Vocal)	17
БЛОКИРОВКА	17
• Рейтинг	17
• ПАРОЛЬ	18
• Country Code (Код страны)	18
Другие	18
• PBC	18
• Регистрация формата DivX	18
УСТАН.АС.5.1	19
Вастройка акустической системы	19
• Выбор динамика	19
• Габариты	19
• Громкость	19
• Дистанция	19
• Тест	19

Эксплуатация 20-30

Воспроизведение DVD-диска или видеодиска (VCD)	20-22
Настройка воспроизведения	20
Общие функции	20
Переход к другим TITLE (заголовку)	20

Переход к другим CHAPTER (разделу)/TRACK (дорожке)	20
Поиск	20
Изменение аудиоканала	20
Показ неподвижного изображения и покадровое воспроизведение	21
Замедленное воспроизведение	21
Повтор A-B	21
Повтор	21
Поиск по времени	21
Изменение масштаба отображения	22
Поиск маркера	22
Пауза	22
Специальные функции DVD	22
Проверка содержимого DVD-дисков: меню	22
Меню для заголовка	22
Меню диска	22
Ракурс	22
Изменение языка звукового сопровождения	22
Субтитры	22
Воспроизведение аудиодисков и дисков MP3/WMA	23
Функции для аудиодисков и дисков MP3 / WMA	24
Пауза	24
Переход к другой дорожке	24
Повтор дорожки/всего содержимого/отключение повтора	24
Поиск	24
Воспроизведение запрограммированных треков	25
Повторение запрограммированных треков	25
Удаление трека из запрограммированного списка	25
Удаление всего запрограммированного списка	25
Просмотр дисков с файлами JPEG	26
Показ слайдов	26
Показ неподвижного изображения	26
Переход к другому файлу	26
Вращение картинки	26
Обслуживание и уход	27
Обращение с устройством	27
Воспроизведение диска в формате DivX	28
Дополнительные функции	29
Запоминание последнего кадра	29
Выбор системы	29
Установка таймера автоотключения	29
Освещенность	29
Отключение звука	29
Предварительная настройка станций	30
Использование радио	30

Справочные данные 31-34

Коды языков	31
Коды стран	31
Устранение возможных неисправностей	32-33
Технические характеристики	34

Введение

Чтобы гарантировать правильное использование данного изделия, внимательно изучите это руководство пользователя и сохраните его для обращения в будущем.

В данном руководстве приведена информация по эксплуатации вашего DVD-плеера и по уходу за ним. Если требуется выполнить техническое обслуживание, обратитесь в авторизованный сервисный центр.

Символы, используемые в данном руководстве

 Символ вспышки молнии предупреждает о присутствии в корпусе изделия опасного напряжения, которое может стать причиной поражения электрическим током.

 Восклицательный знак выделяет важные инструкции по эксплуатации, уходу и обслуживанию.

 Указывает на опасности, которые могут привести к повреждению самого блока или вызвать иной материальный ущерб.







Примечание:

Указывает на специальные замечания и особенности эксплуатации.

Совет:

Указывает на советы и подсказки, которые облегчают выполнение определенной задачи.

Раздел, в название которого входит один следующих символов, применим только к дискам, которые представляются этим символом.

	DVD и закрытые DVD±R/RW
	Видеодиски
	Аудиодиски
	MP3-диски
	WMA-диски
	JPEG-диски
	DivX-диски

Отображение символа (⏏)

Символ “(⏏)” может появиться на экране вашего телевизора во время работы. Он указывает, что функция, рассмотренная в руководстве пользователя, не доступна для данного конкретного DVD-видеодиска.

Замечания по дискам

Обращение с дисками

Не прикасайтесь к рабочей стороне диска. Чтобы на поверхности не появились отпечатки пальцев, берите диск за края. Никогда не приклеивайте на диск бумагу или ленту.

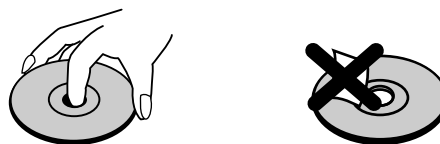

Хранение дисков

После использования храните диски в футлярах. Не подвергайте диск воздействию прямого солнечного света, а также воздействию источников тепла. Никогда не оставляйте диск в машине, стоящей под прямыми солнечными лучами.

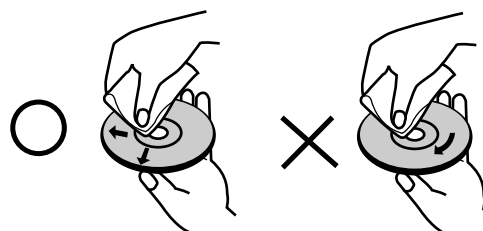

Очистка дисков

Отпечатки пальцев и пыль на диске могут вызвать снижение качества изображения и искажение звука. Перед воспроизведением очистите диск с помощью чистой ткани. Вытирайте диск от центрального отверстия.



Не используйте сильные растворители, такие как алкоголь, бензин, разбавитель, имеющиеся в продаже моющие средства, а также антистатические аэрозоли, предназначенные для старых виниловых записей.

Типы дисков, которые могут воспроизводиться

	DVD (диск 8 см / 12 см)
	Видеодиск (VCD) (диск 8 см / 12 см)
	Аудиодиск (диск 8 см / 12 см)

Кроме того, данное устройство может воспроизводить диски DivX, DVD-R, DVD +R, DVD -RW, DVD +RW, Kodak Picture CD, SVCD, а также CD-R / CD-RW, которые содержат аудиозаписи, файлы в формате MP3, WMA, и/или JPEG

Примечание:

- В зависимости от характеристик записывающего оборудования или самого диска CD-R/RW (или DVD -R, DVD +R, DVD -RW, DVD +RW), некоторые диски CD-R/RW (или DVD -R, DVD +R, DVD -RW, DVD +RW) могут не воспроизводиться на данном устройстве.
- Не прикрепляйте печать или ярлык к любой стороне диска (к стороне с отметками или к стороне с записью).
- Не используйте диски неправильной формы (например, сердцевидные или прямоугольные). Использование таких дисков может привести к нарушению нормальной работы.

Замечания по DVD-дискам и видеодискам

Некоторые операции воспроизведения DVD-дисков и видеодисков могут быть намеренно запрограммированы производителями программного обеспечения. Данное устройство воспроизводит DVD-диски и видеодиски в соответствии с содержанием диска, созданным производителем программного обеспечения. Поэтому некоторые функции воспроизведения могут быть недоступны, или могут быть добавлены другие функции.

Региональный код

Данный DVD-плеер разработан и изготовлен для воспроизведения программного обеспечения DVD, закодированного для региона "5". Это устройство может воспроизводить только DVD-диски, на которых есть отметки "5" или "ALL" (все).



Замечания по региональным кодам

- Большинство DVD-дисков имеет на крышке ясно видимое изображение глобуса с одним числом или несколькими числами. Это число должно соответствовать региональному коду вашего DVD/CD-ресивера, иначе диск не будет воспроизводиться.
- При попытке воспроизведения на вашем плеере DVD-диска с другим региональным кодом на экране телевизора появится сообщение "Проверь Кодировку Диска".

Изготовлено по лицензии фирмы Dolby Laboratories. «Dolby», «Pro Logic», и двойное D являются товарными знаками фирмы Dolby Laboratories.

Конфиденциальные непубликуемые работы. Авторские права принадлежат компании Dolby Laboratories 1992-1997. Все права защищены.

Изготовлено по лицензии фирмы Digital Theater Systems, Inc. Патент США № 5,451,942; 5,956,674; 5,974,380; 5,978,762; 6,487,535 и другие действующие и заявленные мировые патенты. «DTS» и «DTS Digital Surround» являются товарными знаками фирмы 1996, 2003 Digital Theater Systems, Inc. Все права защищены.

Термины, имеющие отношение к дискам

DVD±R / DVD±RW

DVD -R и DVD +R являются различными стандартами для записывающих DVD-приводов и записываемых DVD-дисков. Данный формат позволяет записать информацию на DVD-диск только один раз. DVD +RW и DVD -RW являются стандартами перезаписываемых носителей информации, то есть содержимое DVD-диска в одном из этих форматов может быть стерто и записано вновь. На односторонних дисках может храниться 4,38 Гб информации, а на двухсторонних – вдвое больше. Односторонних двухслойных записываемых дисков нет.

VCD (видеодиск)

На VCD может быть записано до 74 минут (для диска 650 Мб) или до 80 минут (для диска 700 Мб) фильма кинематографического качества в формате MPEG-1 совместно с качественным стереозвуком.

MPEG

MPEG является международным стандартом для сжатия видео- и аудиоинформации. MPEG-1 используется при кодировании видео для VCD. Он обеспечивает многоканальное кодирование пространственного звука, такое как PCM, Dolby Digital, DTS и MPEG audio.

MP3

MP3 является популярным форматом сжатия цифровых аудиозаписей. Он позволяет получить высокое качество, близкое к качеству компакт-диска.

WMA

Формат файлов “Windows media audio”. Тип кодирования / декодирования, разработанный корпорацией Microsoft.

JPEG

“Joint Pictures Expert Group”. JPEG является форматом сжатых файлов, который позволяет вам сохранять изображения без ограничений на число цветов.

DivX

DivX – это название принципиально нового видеокodeка, который основан на новом стандарте сжатия MPEG-4 для видео. Вы сможете смотреть фильмы в формате DivX на данном DVD/CD-ресивере.

PBC: Управление воспроизведением (только для видеодисков)

Управление воспроизведением доступно для видеодисков (VCD) в формате 2.0. PBC позволяет взаимодействовать с системой с помощью меню, функций поиска и других операций, схожих с операциями на компьютере. Кроме того, возможно воспроизведение фотоснимков высокого разрешения, если они имеются на диске. Видеодиски версии 1.1, не имеющие PBC, воспроизводятся также, как аудиодиски.

Заголовок (только для DVD-видеодисков)

Заголовок обычно выделяет определенный раздел DVD-диска. Например, основной фильм может быть записан под заголовком 1, документальные кадры, в которых рассмотрен процесс производства фильма – под заголовком 2, а интервью с актерами – под заголовком 3. Каждому заголовку соответствует номер ссылки, который позволяет вам быстро найти его.

Раздел (только для DVD-видеодисков)

Раздел является частью записи, соответствующей заголовку, например, сценой фильма или одним интервью из нескольких. Каждому разделу соответствует номер раздела, который позволяет вам быстро перейти к нужному разделу. В зависимости от диска, разделы могут не записываться.

Сцена (VCD)

На видеодиске с функциями PBC (управление воспроизведением) фильмы и неподвижные изображения (фотоснимки) могут быть разделены на секции, которые называются “сценами”. Каждая сцена отображается на экране меню и имеет определенный номер сцены, который позволяет вам перейти к нужной сцене. Сцена состоит из одного или нескольких треков (дорожек).

Трек (дорожка)

Отдельный элемент аудиовизуальной информации, например, изображение или звуковая дорожка на определенном языке (DVD), или музыкальный фрагмент на видео- или аудиодиске. Каждый трек имеет номер трека, позволяющий вам перейти к нужному треку. DVD-диски могут содержать один трек видео (с нескольких ракурсов) и несколько треков аудио.

Передняя панель

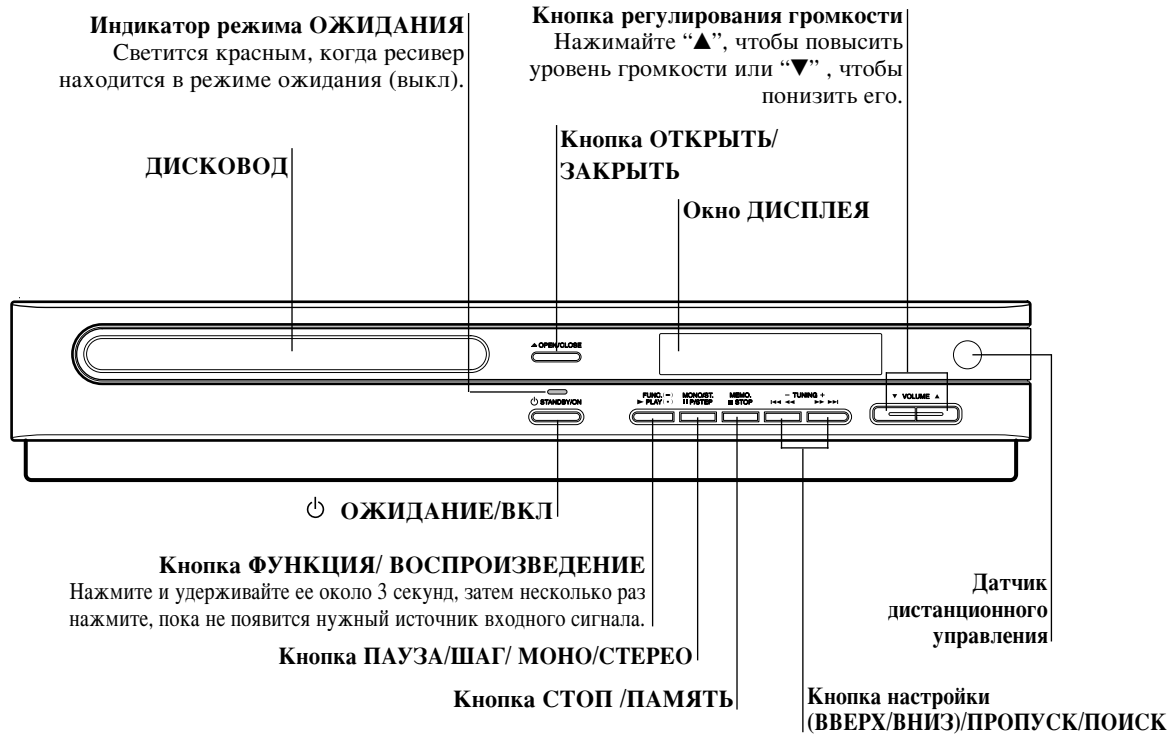

Дисплей

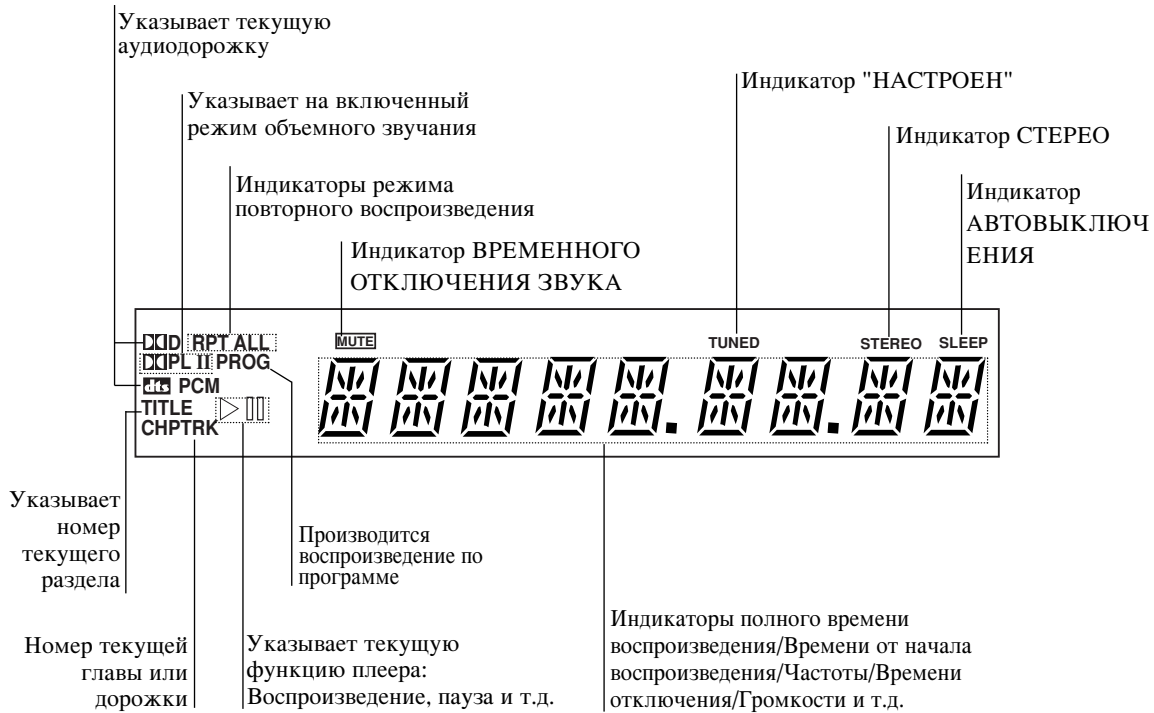

Пульт дистанционного управления

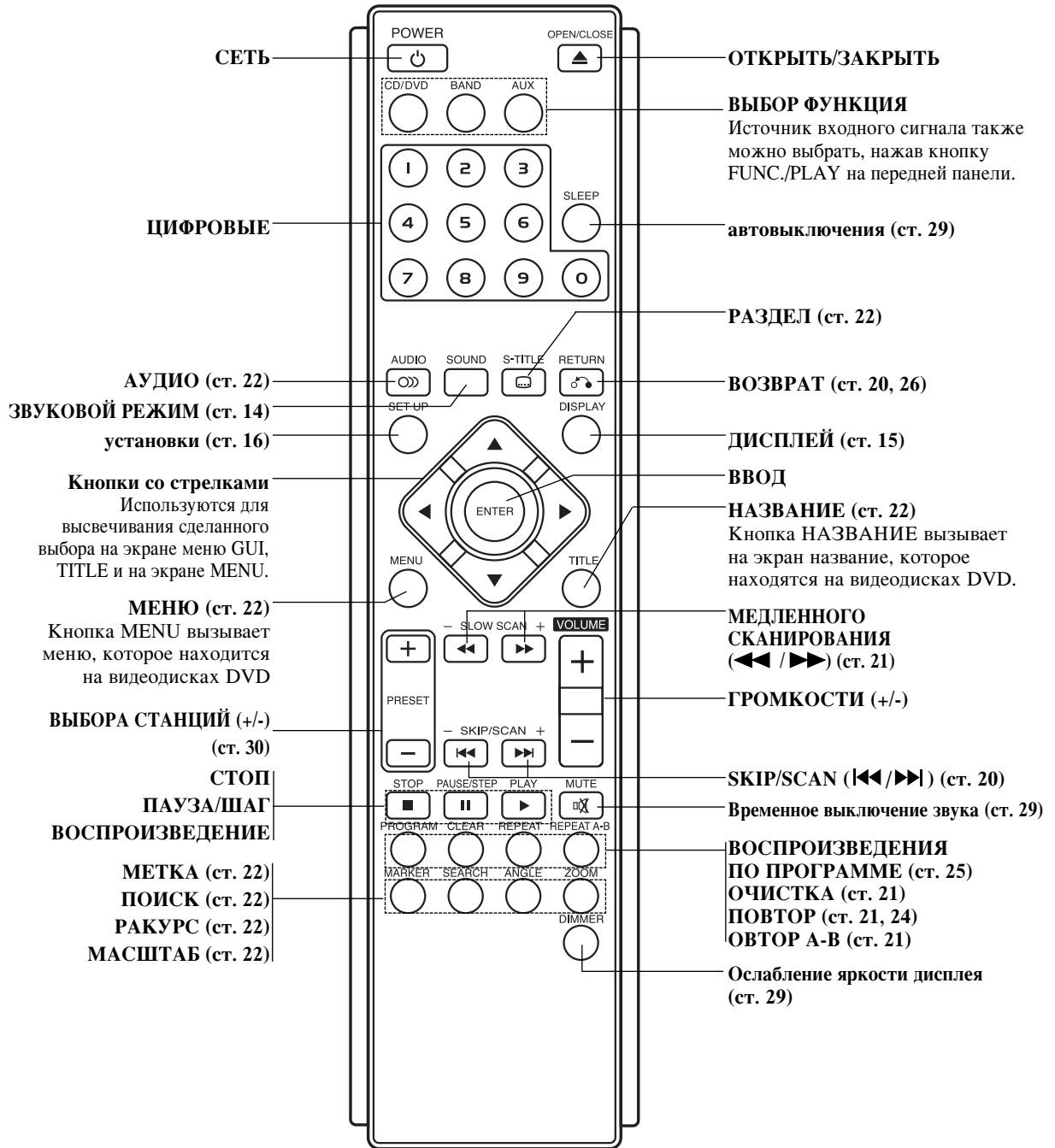

Диапазон работы пульта дистанционного управления

Направьте пульт дистанционного управления на датчик дистанционного управления и нажимайте кнопки.

- **Диапазон:** Примерно 20 футов (6 м) от приемника
- **Угол:** Примерно 30° в любом направлении от передней стенки.

Установка батареек в пульт дистанционного управления

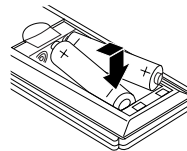

Снимите крышку отсека для батареек на тыльной стороне пульта дистанционного управления \oplus \ominus вставьте две батарейки R03 (тип AAA), соблюдая полярность.

⚠ Осторожно

Не используйте одновременно старую и новую батарейки. Никогда не используйте одновременно батарейки разных типов (обычную, щелочную и т. п.).

Задняя панель

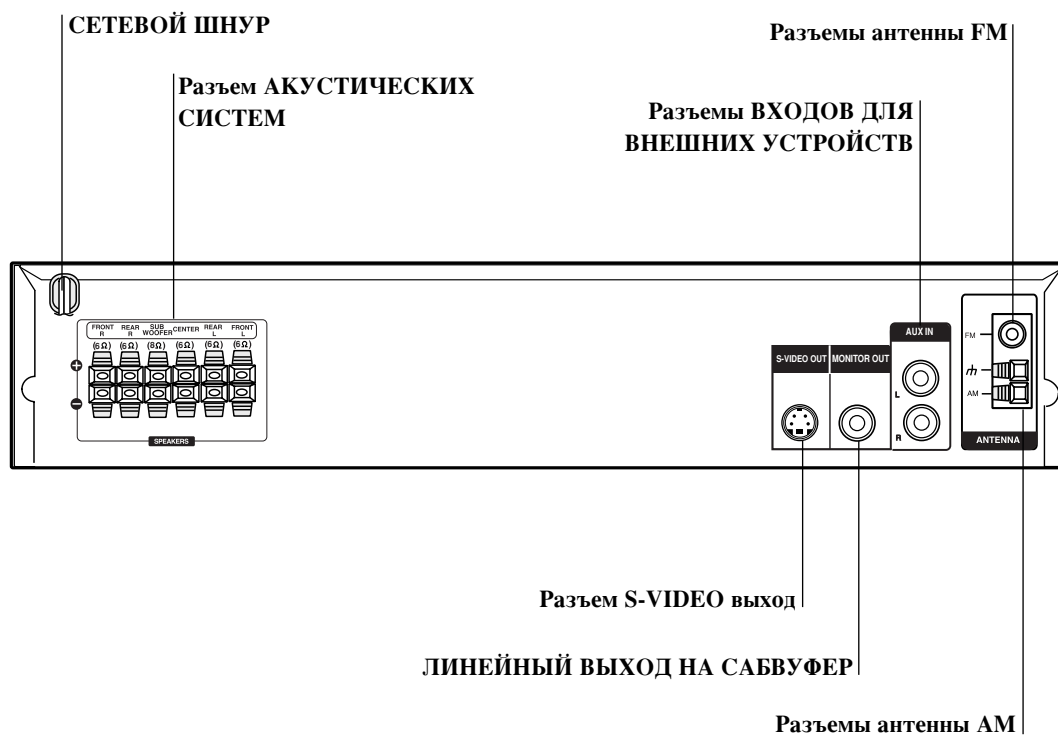

Не прикасайтесь к металлическим частям разъемов на задней панели. Электростатический разряд может привести к повреждению прибора.

Установка и настройка

Подключение к телевизору

Сделайте одно из следующих подключений в зависимости от возможностей имеющегося оборудования.

Рекомендации

- В зависимости от телевизора и другого подключенного оборудования существует несколько способов подключения кинотеатра. Воспользуйтесь одним из описанных ниже подключений.
- Для получения наилучшего результата при необходимости обратитесь к инструкциям по эксплуатации телевизора, кассетного видеомэагнитофона, акустической стереосистемы или других устройств.

Осторожно

- Подключите кинотеатр напрямую к телевизору. Выберите на телевизоре соответствующий AV (аудио-видео) вход.
- Не подключайте DVD-кинотеатр через кассетный видеомэагнитофон. Цифровое изображение может быть искажено системой защиты от копирования.

Подключение видео

Соедините разъем MONITOR OUT на DVD/CD-кинотеатре разъемом VIDEO IN на телевизоре прилагаемым видеокабелем (V).

Подключение S-Video

Соедините выходной разъем S-VIDEO OUT на DVD/CD кинотеатре с входным разъемом S-VIDEO IN на телевизоре с помощью кабеля S-Video (S) (в комплект не входит).

Рекомендации

При подключении DVD/CD-кинотеатра к телевизору через разъем SKART воспользуйтесь прилагаемым адаптером SCART-RCA (T).

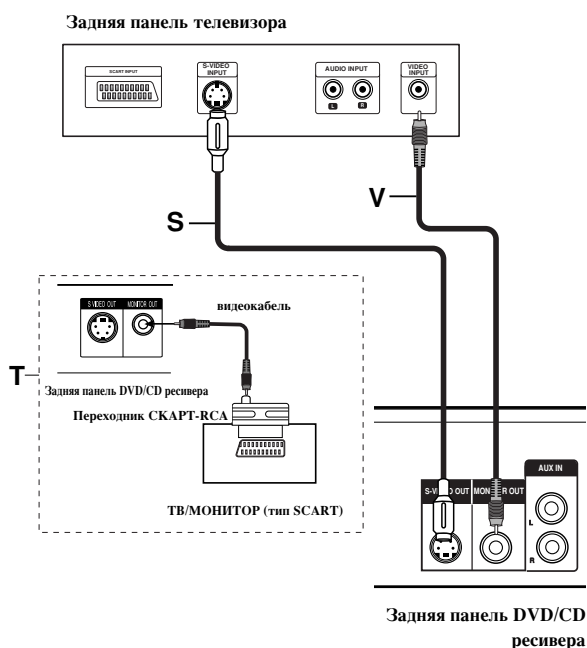

Подключение внешнего оборудования

Подключение

При помощи аудио кабелей соедините разъемы AUX IN (L/R) прибора с разъемами AUDIO OUT (L/R) вашего ВМ, плеера лазерных дисков и т.д.

Подсказка

Для получения сигнала от этих источников нажмите AUX на пульте ДУ.

В окне ДИСПЛЕЯ появляется индикатор "AUX".

Задняя стенка ВМ (или LD плеера и т.д.)

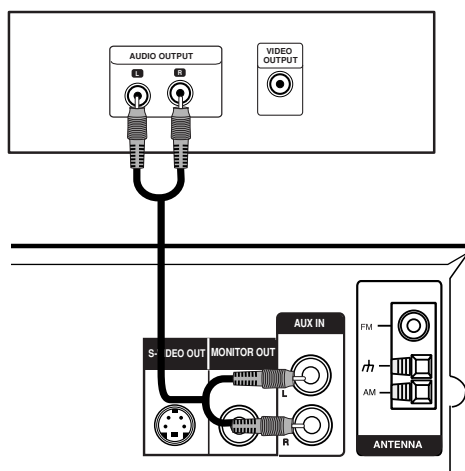

Рамочная AM антенна (прилагается)

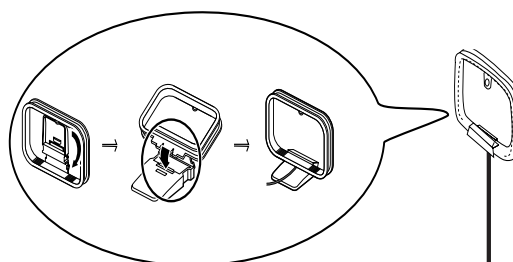

Проволочная FM (прилагается)

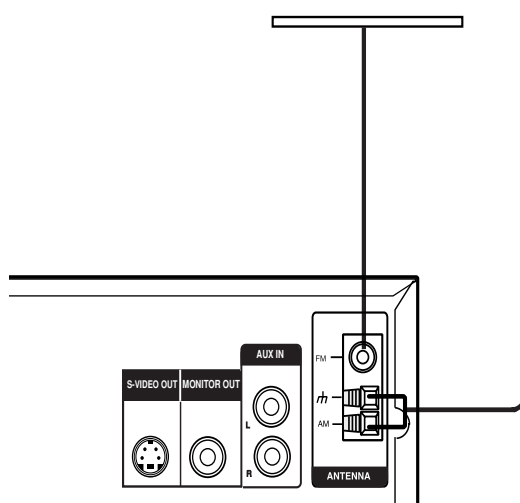

Подсоединение антенны

Для прослушивания радио подключите FM/AM антенны (в комплекте).

- Подключите рамочную AM антенну.
- Подключите проволочную FM антенну к антенному разъему FM.

Примечания

- Чтобы избежать помех расположите рамочную AM антенну на некотором расстоянии DVD/CD-ресивер и других приборов.
- Удостоверьтесь, что проволочная FM антенна полностью развернута.
- Подключив проволочную FM антенну, по возможности обеспечьте ее горизонтальное положение.

Подсоединение акустической системы

Подключите акустические системы при помощи входящих в комплект шнуров, подобрав провода по цвету зажимных клемм. Для получения наилучшего звучания настройте параметры акустических систем (расстояние, уровень и т.д.)

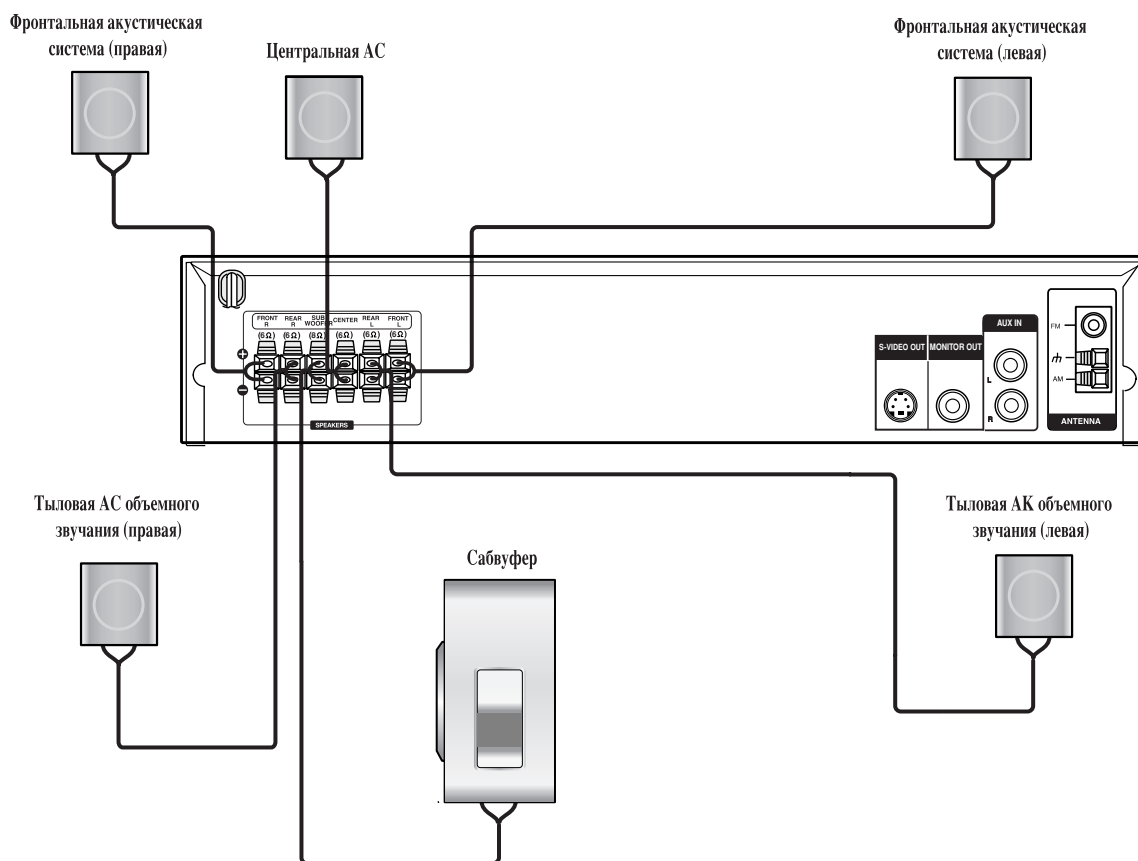

Примечания

- Убедитесь в соответствии знаков полярности + и – на зажимных клеммах прибора и на компонентах музыкального центра: плюс к плюсу, минус к минусу. Если перепутать провода, звук будет искажен, а его база неопределённой.
- Если вы используете громкоговорители, на которых не указана максимальная подводимая мощность, прибавляйте громкость осторожно, чтобы не подать на громкоговорители слишком большую мощность.

Размещение акустических систем

В случае обычного размещения используйте 6 акустических систем: 2 фронтальных, центральная, две тыловых и сабвуфер. Если вы хотите получить идеальное воспроизведение басов, цифровой системы объемного звучания DTS или системы Dolby Digital, вам необходимо подключить низкочастотный громкоговоритель (сабвуфер).

- **Фронтальные АС**
Установите акустические системы на одинаковом расстоянии от места прослушивания. В месте прослушивания угол между направлениями на них должен составлять 45 градусов. to 45 degree.
- **Центральная АС**
Идеальным будет размещение центрального громкоговорителя на одной высоте с фронтальными. Но обычно ее размещают над или под телевизором.
- **Тыловые АС**
Разместите левую и правую АС позади зоны прослушивания. Эти акустические системы воссоздают перемещение звука и необходимы для объемного звучания. Чтобы получить наилучшие результаты, не ставьте тыловые АС слишком далеко позади места прослушивания, они должны быть размещены на уровне ушей слушателя или несколько выше. Полезно также направить тыловые АС на стены или на потолок для большего рассеяния звука.
Если размер комнаты невелик, а место прослушивания находится вблизи задней стены, установите тыловые АС один против другого, разместив их на 60 - 90 см выше ушей слушателя.
- **Сабвуфер**
В любом месте спереди.

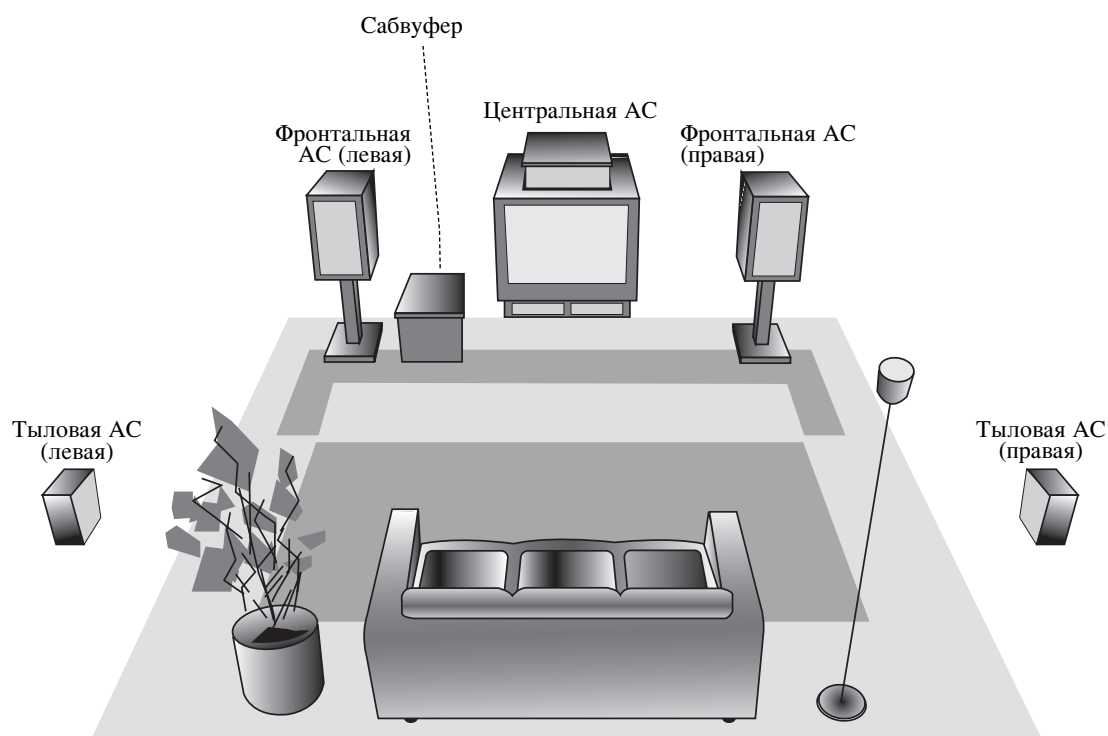

Пример размещения акустических систем

Мини-справочник по звуковым режимам

dts

Позволяет получить 5.1 (или 6) дискретных каналов высококачественного цифрового звуковоспроизведения с источников программ DTS, таких как лазерные диски, DVD и компакт-диски и т. д. Система DTS Digital Surround предоставляет до 6 каналов прозрачного звуковоспроизведения (что означает воспроизведение, идентичное первоисточнику) и создает звуковое поле особой чистоты звучания в любом направлении в пределах 360 градусов. Символ DTS является товарным знаком фирмы DTS Technology, LLC. Изготовлено по лицензии фирмы DTS Technology, LLC.

DIGITAL

Формат Dolby Digital позволяет получить до 5.1 каналов цифрового объемного звучания от источников программ Dolby Digital. Если вы проигрываете лазерный диск с меткой "" на системе DVD, вы можете получить даже лучшее качество звучания, большее пространственное разрешение и более широкий динамический диапазон.

PRO LOGIC

Пользуйтесь этим режимом при просмотре кинофильмов или при воспроизведении в 2-канальной системе Dolby Digital, на что указывает метка "". Этот режим создает эффект присутствия в кинотеатре или в концертном зале - эффект, который можно получить только с помощью системы DOLBY PRO LOGIC SURROUND. Эффект перемещения звуковой картины вперед и назад, направо и налево, а также ощущение определенного положения в звуковой картине значительно более четкий и более динамичный, чем ранее.

PRO LOGIC (II)

Система Dolby Pro Logic II формирует из двухканального источника пять выходных каналов, причем в каждом канале воспроизводится весь диапазон звуковых частот. Это сделано с помощью усовершенствованного особо чистого матричного декодера естественного звучания, который выделяет пространственные характеристики исходной записи, не добавляя каких-либо новых звуков или тональной окраски.

Режим MOVIE (кино):

Режим кино используется при просмотре телепередач со стереофоническим звуковым сопровождением и всех программ с кодированием Dolby Surround. В этом режиме формируется направленность звукового поля, приближающаяся по качеству к звучанию дискретной системы из 5.1-каналов.

БЕЗ ОБРАБОТКИ

Данные в мультисканальной записи объемного звучания проигрываются так, как они были записаны.

Звуковой режим

Вы можете пользоваться системой объемного звучания, просто выбрав одну из заранее запрограммированных кнопок в соответствии с той программой, которую вы хотите прослушать.

Каждый раз при нажатии кнопки **SOUND** производится смена звукового режима в следующем порядке:

BYPASS → STUDIO → CLUB → HALL → THEATER 1 → CHURCH → PLII MOVIE ...

(Эта функция доступна только в 2-канальном режиме)

Вы вставили DVD-диск.

Нажимая кнопку **AUDIO** на пульте ДУ во время воспроизведения, вы сможете менять режим звука DVD (Dolby Digital, DTS, PRO LOGIC и т.д.).

Хотя содержание меню цифровых видеодисков и различаются на разных дисках, ниже приведены объяснения основных видов действий, когда предоставляются такие возможности.

Каждый раз при нажатии кнопки **AUDIO** производится смена звукового режима DVD в следующем порядке:



На заметку

- DVD/CD-ресивер запоминает последний выбранный режим звукового сопровождения для каждой источника.
- Формат кодирования программы можно определить, посмотрев на упаковку.
 - Диски с системой Dolby Digital  имеют этикетку со следующим логотипом.
 - Программы, закодированные в системе  имеют этикетку со следующим логотипом.
 - Диски в системе DTS Digital Surround помечены буквами DTS.

Отображение дополнительной информации на экране телевизора







Вы можете вывести на экран телевизора информацию по общему состоянию воспроизведения. Некоторые элементы можно изменить с помощью меню. Для отображения информации на экране:

1. Во время воспроизведения нажмите DISPLAY.
2. Для выбора элемента используйте кнопки ▲ / ▼. Выбранный элемент выделяется.
3. Для изменения установки используйте кнопки ◀ / ▶. Также при необходимости вы можете использовать кнопки с цифрами (например, для ввода номера заголовка). Для некоторых установок необходимо нажать ENTER, чтобы выполнить функцию..







Примечания:

- Некоторые диски не позволяют использовать все рассмотренные ниже возможности.
- Если кнопки не нажимаются в течение 10 секунд, информация исчезает с экрана.





Состояние воспроизведения / ограничения

 Title	Повтор заголовка
 A - B	Повтор последовательности
 #1 1 / 9	Ввод маркера
 ◀ 123 ----- ▶	Меню поиска маркера
	Возобновление воспроизведения с этой точки
	Действие запрещено или невозможно

Пример: Отображение информации на экране при воспроизведении DVD-видеодиска.

Элементы	Метод выбора
Номер заголовка  ◀ 1 / 3 ▶	◀ / ▶, цифры ENTER
Номер заголовка  ◀ 1 / 12 ▶	◀ / ▶, цифры ENTER
Поиск времени  0:20:09	Цифры, ENTER
Язык звукового сопровождения и режим цифрового аудиовыхода  1 ENG DCC ▶ 3/2-1CH	◀ / ▶ или AUDIO
Язык субтитров  ◀ 1 ENG ▶	◀ / ▶ или SUBTITLE
Ракурс  ◀ 1 / 3 ▶	◀ / ▶ или ANGLE
Звук  ◀ BYPASS ▶	◀ / ▶

Пример: Отображение информации на экране при воспроизведении видеодиска

Элементы	Метод выбора
Номер трека (или режим PBC)  ◀ 1 / 3 ▶	◀ / ▶, цифры ENTER
Поиск времени  0:20:09	Цифры ENTER
Канал аудио  ◀ Stereo ▶	◀ / ▶ или AUDIO
Звук  ◀ BYPASS ▶	◀ / ▶

Начальные установки

С помощью меню настроек вы можете изменить установки различных элементов, например, изображения и звука. Также среди прочего вы можете задать язык субтитров и меню настроек. Все элементы меню настроек подробно рассмотрены на страницах с 16 по 19.

Чтобы вывести на экран меню и убрать меню с экрана:

Чтобы отобразить меню, нажмите кнопку SETUP. При повторном нажатии на кнопку SETUP будет выполнен возврат на исходный экран.

Для перехода на следующий уровень:

Нажмите на пульте дистанционного управления кнопку ►.

Для перехода на предыдущий уровень:

Нажмите на пульте дистанционного управления кнопку ◀.

Общие указания по использованию меню

1. Нажмите SETUP. Появится меню настроек.
2. Выберите нужную опцию с помощью кнопок ▲ / ▼, а затем нажмите ► для перехода на второй уровень. На экране будет отображена текущая установка для выбранного элемента, а также возможные альтернативные установки.
3. Используйте кнопки ▲ / ▼ для выбора второй требуемой опции, а затем нажмите ► для перехода на третий уровень.
4. Используйте кнопки ▲ / ▼ для выбора нужной установки, а затем нажмите ENTER для подтверждения выбора. Для некоторых элементов требуется выполнить дополнительные шаги.
5. Для выхода из меню настроек нажмите SETUP или PLAY.

ЯЗЫК



OSD

Выберите язык для меню настроек и отображения информации на экране.

Аудио Диск / Титры На Диске / Меню На Диске **DVD**

Выберите язык для трека аудио (аудиодиск), субтитров и меню диска.

Стандартная: Соответствует оригинальному языку, на котором диск был записан.

Другие: Чтобы выбрать другой язык, с помощью кнопок с цифрами введите код из четырех знаков, соответствующий коду языка в справочном разделе, а затем нажмите ENTER. Если вы ввели неверный код языка, нажмите CLEAR.

Дисплей



РЕЖИМЫ ТВ **DVD**

4:3: Выберите, если подключен стандартный телевизор 4:3.

16:9: Выберите, если подключен широкоэкранный телевизор 16:9.

РЕЖИМ Дисплея **DVD**

Установка режима отображения работает только в том случае, если для установки TV Aspect задано значение "4:3".

Почтовый Ящик: Широкоэкранный образ отображается с полосами в верхней и нижней частях экрана.

Полноэкранный: Широкоэкранный образ выводится на весь экран, а части, которые не входят на экран, обрезаются.

АУДИО

Каждый DVD-диск имеет различные опции вывода аудиосигнала. Задайте опции AUDIO для плеера в соответствии с типом используемой аудиосистемы.



УСТАН.АС.5.1 **DVD** **DivX**

Выберите установки акустической системы, включая баланс громкости или расстояния, или протестируйте установки акустической системы.

Установки акустической системы действительны только при использовании аналогового многоканального выхода (см. "УСТАН.АС.5.1", страница 19).

DRC (управление динамическим диапазоном)

DVD

При воспроизведении DVD-диска благодаря технологии цифрового звука вы можете слушать звуковую дорожку программы в наиболее точном и реалистичном представлении. Однако вы можете сжать динамический диапазон аудиовыхода (то есть уменьшить относительное различие по громкости между самыми громкими и самыми тихими звуками). Это позволяет слушать звуковое сопровождение фильма на малой громкости без потери ясности звука. Для включения этого эффекта задайте для DRC установку ON.

Вокал (Vocal) **DVD**

Включите этот режим при проигрывании многоканального DVD караоке. В этом режиме каналы караоке на диске будут подмешиваться к обычному стереозвуку.

БЛОКИРОВКА



Рейтинг **DVD**

Некоторые фильмы содержат сцены, которые не подходят для просмотра детьми. Многие из этих дисков содержат информацию родительского контроля, которая применяется ко всему диску или к определенным сценам на диске. В зависимости от страны фильмы и сцены имеют рейтинг от 1 до 8. Некоторые диски в качестве альтернативы предоставляют более приемлемые сцены.

Функция родительского контроля позволяет блокировать доступ к сценам, рейтинг которых ниже введенного вами значения. Таким образом, можно предотвратить просмотр детьми материала, который вы сочли для них непригодным.

1. Выберите "Рейтинг" в меню БЛОКИРОВКА, а затем нажмите кнопку ►.
2. Чтобы получить доступ к рейтингу, паролю и коду страны, вы должны ввести заданный вами защитный код из четырех знаков. Если вы еще не ввели защитный код, система предложит вам сделать это. Введите код из четырех знаков и нажмите ENTER. Введите его еще раз и нажмите ENTER для проверки. Если вы ошиблись до нажатия ENTER, нажмите кнопку CLEAR.
3. Выберите рейтинг от 1 до 8 с помощью кнопок ▲ / ▼.

Рейтинг 1-8: Рейтинг "единица" (1) имеет максимальное количество ограничений, а рейтинг "восемь" (8) является наименее ограничивающим.

Открыть

При выборе разблокировки родительский контроль будет выключен, и диски будут воспроизводиться полностью без ограничений.

Примечания:

Если вы установили для плеера определенный рейтинг, будут воспроизводиться все сцены дисков с таким же или меньшим рейтингом. Сцены с более высоким рейтингом воспроизводиться не будут, если только на диске нет альтернативной сцены. Альтернативная сцена должна иметь такой же или меньший рейтинг. Если допустимые альтернативные сцены не найдены, воспроизведение останавливается. Чтобы воспроизвести такой диск, вы должны ввести пароль из четырех знаков или изменить уровень рейтинга.

4. Нажмите ENTER, чтобы подтвердить ваш выбор рейтинга, а затем нажмите SETUP, чтобы выйти из меню.

ПАРОЛЬ

Вы можете ввести или изменить пароль.

1. Выберите "ПАРОЛЬ" в меню БЛОКИРОВКА и нажмите кнопку ►.
2. Выполните шаг 2, как показано слева (Рейтинг). Будет выделен элемент "ИЗМЕНЕНИЕ" или "новый".
3. Введите новый код из четырех символов, а затем нажмите ENTER. Введите его еще раз для проверки.
4. Нажмите SETUP, чтобы выйти из меню.

Если вы забыли ваш защитный код

Если вы забыли ваш защитный код, вы можете очистить его, выполнив следующую процедуру.

1. Нажмите SETUP, чтобы вывести на экран меню настроек.
2. Введите число из шести знаков "210499", и защитный код будет очищен.
3. Введите новый код, как рассмотрено выше.

Примечание:

Если на экране телевизора появляется сообщение "INPUT PASSWD ■ ■ ■ ■ ■ ■", нажмите кнопку STOP, а затем кнопку SET UP, чтобы перейти в установочное меню.

КОД СТРАНЫ DVD

Введите код страны / области, стандарты которой использовались для оценки DVD-видеодиска.

Список кодов приведен в справочном разделе.

1. Выберите "КОД СТРАНЫ" в меню БЛОКИРОВКА, а затем нажмите ►.
2. Выполните шаг 2, как показано слева (Рейтинг).
3. Выберите первый символ с помощью кнопок ▲ / ▼.
4. Нажмите ENTER, а затем выберите второй символ с помощью кнопок ▲ / ▼.
5. Нажмите ENTER, чтобы подтвердить ваш выбор кода страны.

Другие

Параметры управления воспроизведением (PBC) и регистрации формата DivX(R) можно изменить.



PBC VCD

Включение и выключение управления воспроизведением (PBC).

Вкл.: Видеодиски с PBC воспроизводятся в соответствии с PBC.

Выкл.: Видеодиски с PBC воспроизводятся таким же образом, как аудиодиски.

Регистрация формата DivX DivX

Ваше устройство позволяет проверить регистрационный номер DivX.

Ваш регистрационный код:XXXXXXXXX
Пожалуйста используйте этот код для того, чтобы зарегистрировать этот проигрыватель в системе
Это позволит вам брать напрокат и покупать видео, использующие формат ЧТобы узнать больше по этой теме, посмотрите сайт www.divx.com/vod

Регистрационный код используется для служебного агента видео по требованию (Video-On-Demand, VOD). Вы можете приобрести или взять напрокат зашифрованный файл с фильмом.

Примечания:

Если берете напрокат файл VOD формата DivX, есть несколько показанных ниже настроек ограничений просмотра.

- Отображается количество изображений, которое Вы можете просмотреть в файле.

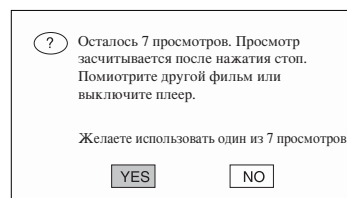

- Истекает срок сдачи напрокат.

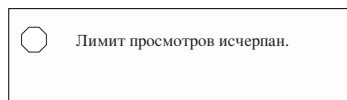

- Отображается ошибка авторизации.

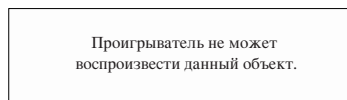

УСТАН.АС.5.1

В данном разделе приведена важная справочная информация, предназначенная для облегчения настройки DVD/CD-ресивера.

Настройка акустической системы

Чтобы настроить встроенный 5.1-канальный декодер объемного звучания, выполните следующие действия.

1. Нажмите кнопку SETUP. Появится меню настройки.
2. С помощью кнопок ▲ / ▼ выберите опцию AUDIO, а затем нажмите ► для перехода на второй уровень.
3. С помощью кнопок ▲ / ▼ выберите опцию Speaker Setup (настройка акустической системы) и нажмите кнопку ► для перехода на третий уровень. Будет выделена надпись "Select (выбор)".
4. Нажмите кнопку ENTER, после этого появится меню настройки акустической системы 5.1.



5. С помощью кнопок ◀ / ▶ выберите требуемый динамик.
6. Отрегулируйте его параметры, используя кнопки ▲ / ▼ ◀ / ▶.
7. Нажмите ENTER для подтверждения выбора. После этого будет выполнен возврат в предыдущее меню.

Выбор динамика

Выберите динамик, параметры которого вы хотите настроить (передний левый динамик, центральный динамик, передний правый динамик, задний правый динамик, задний левый динамик или сабвуфер).

Примечание

Некоторые установки АС запрещены лицензионным соглашением фирмы Dolby Digital.

Габариты

Поскольку настройки АС неизменны, этот параметр изменить невозможно.

Громкость

Регулировку уровня громкости выбранной АС выполняйте кнопками ◀ / ▶. (-5дБ ~ +5дБ)

Дистанция

После подключения динамиков к вашему DVD/CD-ресиверу требуется настройка расстояния, которая позволяет установить для динамиков дистанцию, которую проходит звук, прежде чем достичь установленную позицию слушателя. Это обеспечивает одновременное поступление звука к слушателю от каждого динамика.

Для регулировки расстояния до выбранного динамика используйте кнопки ◀ / ▶.

Примечание:

Вы можете регулировать расстояние только центрального и вспомогательных элементов АС (левого и правого).

Тест

Нажимая кнопки ◀ / ▶, можно протестировать сигналы для каждого динамика. Отрегулируйте громкость для согласования громкости тестовых сигналов из памяти системы.

передний левый → центральный → передний правый → задний правый → задний левый → сабвуфер

Эксплуатация

Воспроизведение DVD-диска или видеодиска (VCD)

Настройка воспроизведения

1. Нажмите кнопку OPEN / CLOSE, чтобы открыть лоток для диска. Поместите выбранный диск в лоток стороной воспроизведения вниз.
2. Нажмите кнопку OPEN / CLOSE, чтобы закрыть лоток. Воспроизведение начнется автоматически. Если воспроизведение не начинается, нажмите кнопку ВОСПРОИЗВЕДЕНИЕ.

В некоторых случаях на экране может появиться меню диска:

DVD

Используйте кнопки ◀▶▲▼, чтобы выбрать заголовок/раздел для просмотра, а затем нажмите ENTER для запуска. Для возврата к экрану меню нажмите TITLE или MENU.

VCD

Используйте кнопки с цифрами, чтобы выбрать трек для просмотра, и нажмите RETURN для возврата к экрану меню. Установки меню и процедуры управления могут быть различными. Выполняйте указания на каждом экране меню. Также вы можете выключить PBC (см. "PBC" на странице 18).

Примечания:

- Если установлен родительский контроль и диск не отвечает настройке рейтинга, вы должны ввести пароль. (См. "БЛОКИРОВКА" на странице 17.)
- DVD-диск может иметь региональный код. Ваш плеер не воспроизводит диски, региональный код которых не соответствует плееру. Данный плеер имеет региональный код 5 (пять).

Общие функции

Примечания:

Если не указано иное, все описываемые операции выполняются с пульта дистанционного управления. Доступ к некоторым функциям также может быть получен из меню настройки Setup.

Переход к другим TITLE (заголовку) **DVD**

Если на диске имеется несколько заголовков, вы можете выбрать другие заголовки. В режиме остановки воспроизведения нажмите кнопку DISPLAY (отображение), а затем соответствующую цифру (0-9), либо переместитесь к другим заголовку с помощью кнопок ◀ / ▶.

Вы можете начать воспроизведение записи, соответствующей любому заголовку, введя номер заголовка в режиме остановки воспроизведения.

Переход к другим CHAPTER (разделу)/ TRACK (дорожке) **DVD** **VCD** **DivX**

Если запись на диске включает в себя несколько разделов, либо диск имеет несколько дорожек, вы можете выбрать другие раздел/дорожку, как показано ниже:

- Для выбора следующего раздела/дорожки или для возврата к началу текущих раздела/дорожки в процессе воспроизведения быстро нажмите кнопку SKIP (пропуск) ◀◀ или ▶▶.
- Дважды быстро нажмите кнопку SKIP ◀◀ для перехода к предыдущим разделу / дорожке.
- Для непосредственного перехода к какому-либо разделу во время воспроизведения DVD нажмите кнопку DISPLAY, а затем с помощью ▲ / ▼ выберите значок раздела/дорожки. После этого введите номер раздела/дорожки, либо используйте ◀ / ▶.

Поиск **DVD** **VCD** **DivX**

1. Во время воспроизведения нажмите и удерживайте две секунды кнопку SKIP/SCAN ◀◀ или ▶▶. Проигрыватель переключится в режим поиска.
2. Нажмите и удерживайте кнопку SKIP/SCAN ◀◀ или ▶▶ чтобы переключить скорость поиска: DVD; X2, X4, X8, X16 или X100
Video CD, DivX диски; X2, X4, X8, X16
3. Для выхода из режима поиска SEARCH нажмите кнопку PLAY (воспроизведение).

Изменение аудиоканала **VCD**

Для выбора другого звукового канала (аудиоканала) (Stereo (Стерео), Left (Левый) или Right (Правый)) во время воспроизведения повторно нажимайте в кнопку AUDIO (аудио).

Показ неподвижного изображения и покадровое воспроизведение

DVD VCD DivX

1. В процессе воспроизведения нажмите кнопку PAUSE/STEP на блоке дистанционного управления. Многократным нажатием PAUSE/STEP достигается покадровое воспроизведение.
2. Для выхода из режима неподвижного изображения (стоп-кадра) нажмите PLAY.

Замедленное воспроизведение

DVD VCD

1. Во время воспроизведения нажмите кнопку SLOW SCAN - ◀◀ или ▶▶ + . Система переключится в режим ЗАМЕДЛЕННОГО воспроизведения.
2. Повторное нажатие SLOW SCAN - ◀◀ или ▶▶ + приведет к переключению скорости замедленного воспроизведения: ◀◀ 1/2, ◀◀ 1/4, ◀◀ 1/8, ◀◀ 1/16 (обратное воспроизведение), или ▶▶ 1/2, ▶▶ 1/4, ▶▶ 1/8, ▶▶ 1/16 (прямое воспроизведение).

На диске DivX и видеодиске замедленная скорость воспроизведения меняется в следующем порядке: ▶▶ 1/2, ▶▶ 1/4, ▶▶ 1/8, или ▶▶ 1/16 (вперед).

3. Для выхода из режима замедленного воспроизведения нажмите PLAY (▶▶).

Примечание:

Описанные действия применимы и к фрагментам ряда DVD аудиодисков, которые содержат также и видеоряд.

Повтор A-B **DVD VCD**

Для повторения заданной последовательности:

1. Нажмите кнопку REPEAT A-B в выбранной вами начальной позиции. На экране телевизора кратковременно появится "A-".
2. Снова нажмите кнопку REPEAT A-B в выбранной вами конечной позиции. На экране телевизора кратковременно появится "A-B" и начнется повторяющееся воспроизведение заданной последовательности.
3. Для выхода снова нажмите кнопку REPEAT A-B.

Повтор **DVD VCD DivX**

Возможны следующие режимы воспроизведения: title (запись по заголовку)/ chapter (раздел) /all (все) /track (дорожка). Чтобы выбрать желаемый режим повтора нажмите во время воспроизведения кнопку REPEAT (повтор).

DVD-видеодиски - Повтор раздела/записи по заголовку/ откл. повтора

- Глава: повторяется текущий раздел.
- Титр: повторяется запись, соответствующая текущему заголовку.
- Выкл.: отсутствие повторного воспроизведения.

Видеодиски, диски DivX - Повтор дорожки/всего содержимого/откл. повтора

- Трек: повторяется текущая дорожка
- Все: повторяются все дорожки на диске.
- Выкл.: отсутствие повторного воспроизведения.

Примечание:

- Чтобы использовать функцию повтора на видеодиске (Video CD) с PBC, вам необходимо отключить PBC (значение Off) в меню настройки (см. "PBC" на стр. 18).
- Если в режиме повторного воспроизведения раздела (дорожки) однократно нажать кнопку SKIP (▶▶▶), происходит выход из данного режима.

Поиск по времени **DVD VCD**

Для начала воспроизведения в любой заданный момент времени на диске:

1. Нажмите во время воспроизведения кнопку DISPLAY. Появится поле поиска по времени, показывающее истекшее время воспроизведения.
2. Нажимая ▲ / ▼, выберите значок часов, после чего появится "--:--:--".
3. Введите требуемое начальное время в часах, минутах и секундах в порядке слева направо. Если вы ввели неправильные числа, нажмите CLEAR (очистить), чтобы стереть их. Затем введите правильные числа.
4. Нажмите ENTER для подтверждения введенных данных. Воспроизведение начнется с заданного момента времени.

Примечание:

- Чтобы использовать функцию Поиск по времени (Video CD) с PBC, вам необходимо отключить PBC (значение Off) в меню настройки (см. "PBC" на стр. 18).

Изменение масштаба отображения

Эта функция используется для увеличения видеоизображения.

1. Во время воспроизведения или показа неподвижного изображения нажмите кнопку ZOOM (изменение масштаба отображения), чтобы активизировать функцию изменения масштаба Zoom. Кратковременно в нижнем правом углу изображения появится прямоугольный кадр.
2. С каждым нажатием кнопки ZOOM масштаб изображения на экране телевизора меняется в следующем порядке: 100% → 400% → 800% → 1600% → 100%
3. Используя кнопки ◀ ▶ ▲ ▼, можно перемещаться по увеличенному изображению.

Примечание:

- Для некоторых DVD функция изменения масштаба может не работать.

Поиск маркера **DVD** **VCD**

Ввод маркера

Вы можете начать воспроизведение с одного из девяти сохраненных в памяти моментов времени. Для ввода маркера в требуемой позиции на диске нажмите кнопку MARKER (маркер). На телеэкране кратковременно появится значок Marker. Повторяя данные действия, можно ввести вплоть до девяти маркеров.

Вызов снабженной маркером сцены и удаление маркера

1. Во время воспроизведения диска нажмите кнопку SEARCH (поиск). На экране появится меню поиска маркера.
2. В течение 10 секунд вы можете, нажимая кнопки ◀ / ▶, выбрать номер маркера, который хотите активизировать или удалить.
3. Нажмите кнопку ENTER (ввод), и воспроизведение начнется с промаркированной сцены. Либо нажмите кнопку CLEAR (удаление), и маркер с данным номером будет стерт из списка.
4. Вы можете начать воспроизведение для любого маркера, вводя его номер в меню поиска маркера.

Пауза **DVD** **VCD** **DivX**

1. Во время воспроизведения нажмите кнопку PAUSE/STEP.
2. Для возобновления воспроизведения нажмите кнопку PLAY.

Специальные функции DVD

Проверка содержимого DVD-дисков: меню

DVD-диски могут иметь меню, обеспечивающие доступ к специальным функциям. Чтобы использовать меню диска, нажмите кнопку DVD MENU (меню DVD). Введите соответствующий номер, либо с помощью кнопок ◀ ▶ ▲ ▼ выделите выбранный вами вариант. Затем нажмите кнопку ENTER.

Меню для заголовка **DVD**

1. Нажмите TITLE (заголовок). Если запись с текущим заголовком снабжена меню, оно появится на экране. В противном случае, может появиться меню диска.
2. В меню можно настроить такие параметры, как углы съемки, разговорный язык и субтитры, а также выбрать разделы для данного заголовка.
3. Нажмите кнопку TITLE для выхода.

Меню диска **DVD**

Нажмите кнопку MENU, после этого будет отображено меню диска. Чтобы выйти из меню, снова нажмите кнопку MENU.

Ракурс **DVD**

Если на диске содержатся сцены, записанные под различными углами съемки, вы можете изменить угол съемки во время воспроизведения. Для выбора требуемого угла во время воспроизведения несколько раз нажмите кнопку ANGLE (ракурс). При этом величина текущего угла будет отображена на экране.

Совет:

Возможность переключения угла съемки можно определить по индикатору угла, который будет мигать в окне дисплея в процессе воспроизведения сцен, записанных под разными углами.

Изменение языка звукового сопровождения **DVD**

Во время воспроизведения последовательно нажимайте кнопку AUDIO для прослушивания звукового сопровождения на других языках или аудиодорожках. Если диск DVD-RW записывался в режиме VR и имеет основной и двуязычный аудиоканалы, вы можете переключаться между основным (Main) (L) и двуязычным (Bilingual) (R) каналами, либо смешивать оба канала (Main + Bilingual) нажатием кнопки AUDIO.

Субтитры **DVD** **DivX**

Во время воспроизведения последовательно нажимайте кнопку S-TITLE (субтитры) для просмотра субтитров на различных языках.

Примечания:

- Отображаются только следующие файлы субтитров файла DivX: smi, srt и sub.
- Если информация отсутствует или код не может быть прочитан в файле DivX, появится цифра «1/1» и т.

Воспроизведение аудиодисков и дисков MP3/WMA

DVD/CD-ресивер может воспроизводить записи в формате MP3/WMA на дисках CD-ROM, CD-R или CD-RW.

Аудиодиски

После установки аудиодиска на телевизионном экране появляется меню. Нажимая кнопки (▲ / ▼), выберите требуемую дорожку, а затем нажмите PLAY или ENTER, начнется воспроизведение.

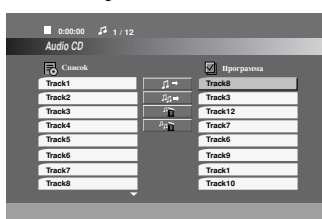

MP3 / WMA

1. С помощью кнопок ▲ / ▼ выберите каталог и нажмите ENTER для просмотра его содержимого.
2. Нажимая кнопки ▲ / ▼, выберите требуемую дорожку, а затем нажмите PLAY или ENTER. Начнется воспроизведение.



Совет:

- Если вы находитесь в списке файлов меню MP3/WMA и желаете вернуться в список каталогов, с помощью кнопок ▲ / ▼ выделите  и нажмите ENTER.
- На компакт-диске, содержащем вместе с MP3/WMA файлы JPEG, можно переключаться между MP3/WMA и JPEG. Нажмите TITLE, и в верхней части меню будет выделена надпись MP3/WMA или JPEG. Для выбора MP3/WMA или JPEG используйте кнопку ◀ / ▶, затем нажмите кнопку ENTER.

Совместимость дисков MP3 / WMA с данным плеером ограничена и определяется следующим:

- Частота дискретизации: в диапазоне 32 - 48 кГц (MP3), в диапазоне 24 - 48 кГц (WMA)
- Скорость передачи данных в битах: в диапазоне 32 - 320 кбит/сек (MP3), 40 - 192 кбит/сек (WMA)
- Плеер не способен считывать файлы MP3/WMA с расширением, отличающимся от ".mp3" / ".wma".
- Физическим форматом CD-R должен быть ISO 9660
- Если файлы MP3 / WMA записывались с использованием программного обеспечения, не создающего файловую систему (напр., Direct-CD), файлы MP3 / WMA не смогут быть воспроизведены. Рекомендуется использовать программу Easy-CD Creator, создающую файловую систему ISO 9660.
- Имена файлов должны состоять максимум из 8 символов и должны включать в себя расширение .mp3 или .wma.
- Они не должны содержать специальных символов, таких как / ? * : " < > | и т.д.
- Общее количество файлов на диске должно быть меньше чем 999.

Для получения оптимального качества воспроизведения на данном DVD/CD-ресивер требуется, чтобы диски и записи отвечали определенным техническим стандартам. Записанные DVD автоматически приводятся в соответствие с этими стандартами. Существует множество различных форматов записываемых дисков (включая CD-R, содержащий файлы MP3 или WMA), поэтому для гарантии совместимости при воспроизведении необходимо выполнение определенных предварительных условий (см. выше).

Потребители должны помнить, что для получения (скачивания) файлов и музыки в формате MP3 / WMA через Интернет требуется разрешение. Наша компания не обладает правами на выдачу такого разрешения. Разрешение может быть получено только у владельца авторского права.

Функции для аудиодисков и дисков MP3 / WMA

Пауза **CD** **MP3** **WMA**

1. Во время воспроизведения нажмите кнопку PAUSE/STEP.
2. Для возобновления воспроизведения нажмите PLAY, ENTER или снова PAUSE/STEP.

Переход к другой дорожке

CD **MP3** **WMA**

1. Для перехода к следующей дорожке или для возврата к началу текущей дорожки в процессе воспроизведения быстро нажмите кнопку SKIP (пропуск) (⏮ или ⏭).
2. Дважды быстро нажмите кнопку SKIP ⏮ для перехода к предыдущей дорожке.
3. Вы можете воспроизвести любую дорожку, введя ее номер.

Повтор дорожки/всего содержимого/отключение повтора **CD** **MP3** **WMA**

Вы можете воспроизвести одну дорожку/все дорожки на диске.

1. Во время воспроизведения диска нажмите кнопку REPEAT (повтор). Появится значок повтора.
2. Нажимая кнопку REPEAT, выберите требуемый режим повтора.
 - Трек: повторяется текущая дорожка
 - Все: повторяются все дорожки на диске.
 - Выкл. (нет отображения): отсутствие повторного воспроизведения.

Поиск **CD** **MP3** **WMA**

1. Во время воспроизведения нажмите кнопку SKIP/SCAN ⏮ или ⏭.
2. Последовательно нажимая кнопку SKIP/SCAN ⏮ или ⏭, выберите требуемую скорость: X2, X4, X8 назад или вперед.
3. Для выхода из режима поиска SEARCH нажмите PLAY.

Воспроизведение запрограммированных треков

Функция программирования позволяет сохранять ваши любимые треки с любого диска в памяти плеера. Можно запрограммировать до 300 треков одновременно.

1. Вставьте диск.

Аудиодиски или MP3/WMA-диски:

появится меню AUDIO CD или MP3/WMA -диска.

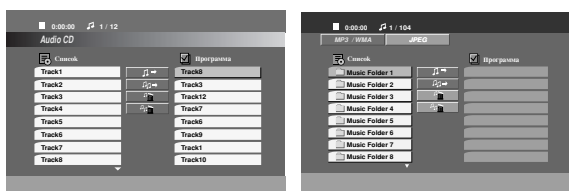

Audio CD Menu

MP3/WMA Menu

2. Выберите трек в списке, нажмите PROGRAM или выберите иконку "↵" (Добавить), после этого нажмите кнопку ENTER для того, чтобы поместить выбранный трек в список треков.

Примечание:

Вы можете добавить все треки с диска. Выберите иконку "↵" (Добавить все)" и нажмите кнопку ENTER.

3. Выберите трек, который вы хотите начать прослушивать, из запрограммированного списка (Программа). Для перехода к следующей / предыдущей странице нажмите и удерживайте кнопку ▲ / ▼.
4. Нажмите PLAY или ENTER, чтобы начать воспроизведение. Воспроизведение начнется в запрограммированном вами порядке. Воспроизведение остановится после того, как все запрограммированные треки будут проиграны по одному разу.
5. Чтобы вернуться в режим обычного воспроизведения, выберите трек компакт-диска (или MP3/WMA) и нажмите PLAY.

Повторение запрограммированных треков

1. Нажмите REPEAT во время воспроизведения диска. Появится иконка функции повтора.
2. Нажмите REPEAT для выбора желаемого режима повтора.
 - Трек: повторяет текущий трек.
 - Все: повторяет все запрограммированные треки.
 - Выкл.: не воспроизводит треки повторно.

Удаление трека из запрограммированного списка

1. С помощью кнопок ▲ ▼ выберите трек, который вы хотите удалить из запрограммированного списка.
2. Нажмите CLEAR. Или выберите иконку "⌫" (Удалить)", затем нажмите кнопку ENTER для того, чтобы поместить выбранный трек в список треков. Повторите то же самое для других треков, которые вы хотите удалить.

Удаление всего запрограммированного списка

С помощью кнопок ▲ / ▼ выберите "⌫" (ОЧИСТИТЬ ВСЕ)" и нажмите ENTER.

Примечание:

Запрограммированные списки также удаляются при извлечении диска.

Просмотр дисков с файлами JPEG

С помощью DVD/CD-ресивер можно просматривать компакт-диски Kodak PICTURE, а также диски с файлами JPEG.

1. Вставьте диск и задвиньте лоток. На экране ТВ появится меню JPEG.

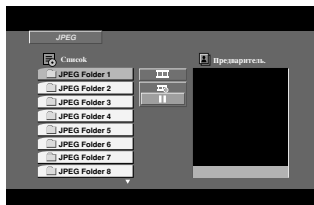

2. Нажимая кнопки ▲ / ▼, выберите каталог и нажмите ENTER. Будет выведен список файлов в каталоге. Если при просмотре списка файлов вы желаете вернуться к списку предыдущего каталога, с помощью кнопок ▲ / ▼ на пульте дистанционного управления выделите [←] и нажмите ENTER.
3. При необходимости просмотра отдельного файла с помощью кнопок ▲ / ▼ выделите файл и нажмите ENTER или PLAY. Начнется процедура просмотра файла. При просмотре файла вы можете нажать кнопку STOP для перехода в предыдущее меню (меню JPEG)

Сведения:

- Существует четыре режима скорости просмотра слайдов: [■] : > медленный, >> нормальный, >>> быстрый и [■] выключенный. Для ▲ ▼ ◀ ▶ выбора скорости используйте кнопки. Затем с помощью кнопки ◀ / ▶ выберете режим, который хотите использовать, и нажмите кнопку ENTER.
- Если вы выбираете выключенный режим скорости, функция просмотра слайдов не активируется.

Показ слайдов JPEG

С помощью кнопок ▲ ▼ ◀ ▶ выделите значок [■] (показ слайдов) и нажмите ENTER.

Показ неподвижного изображения JPEG

1. В процессе показа слайдов нажмите PAUSE/STEP. После этого плеер перейдет в режим паузы.
2. Для возврата в режим показа слайдов нажмите PLAY или снова PAUSE/STEP.

Переход к другому файлу JPEG

Во время просмотра изображений для перехода к следующему или предыдущему файлу однократно нажмите SKIP (◀◀ или ▶▶).

Вращение картинки JPEG

Для вращения картинки по часовой стрелке или против часовой стрелки в процессе просмотра изображения нажимайте кнопки ◀ / ▶.

Совместимость дисков JPEG с данным плеером ограничена и определяется следующим:

- В зависимости от размеров и числа файлов JPEG DVD/CD-ресивер может потребоваться значительное количество времени для считывания содержимого диска. Если на экранном меню ничего не отображается в течение нескольких минут, это может означать, что некоторые файлы очень велики — уменьшите разрешение файлов JPEG до размера менее (2760 x 2048 пикселей) и создайте новый диск.
- Общее число файлов и каталогов на диске должно быть меньше 999.
- Некоторые диски могут оказаться несовместимыми с плеером вследствие другого формата записи или из-за состояния диска.
- При компоновке компакт-диска убедитесь, что все выбранные файлы имеют расширения ".jpg".
- Если файлы имеют расширения ".jpe" или ".jpeg", переименуйте их в файлы ".jpg".
- Данный DVD/CD-ресивер не способен считывать файлы с именами без расширения ".jpg", даже если эти файлы отображаются как файлы изображений JPEG в Windows Explorer (проводнике).

Обслуживание и уход

Перед обращением к техническому специалисту сервисной службы изучите информацию из данного раздела.

Обращение с устройством

Отправка устройства

Пожалуйста, сохраняйте оригинальную упаковочную коробку и упаковочные материалы.

При необходимости отправки устройства для максимальной защиты упаковывайте устройство таким же образом, как оно было первоначально упаковано на заводе-изготовителе.

Поддерживайте внешние поверхности чистыми

- Не используйте вблизи устройства летучие жидкости, такие как распылители-инсектициды (средства от насекомых).
- Не допускайте, чтобы резиновые или пластмассовые изделия в течение длительного периода времени находились в контакте с устройством, так как такие изделия могут оставлять следы на поверхности.

Очистка устройства

Для очистки плеера используйте мягкую сухую ткань. Если поверхности очень загрязнены, очистите их мягкой тканью, слегка увлажненной в слабом моющем растворе.

Не применяйте сильные растворители, такие как спирт, бензин или разбавитель, так как они могут повредить поверхность устройства.

Уход за устройством

DVD/CD-плеер является высокотехнологичным прецизионным устройством. Если оптические считывающие линзы и детали привода диска загрязнены или изношены, качество изображения может ухудшиться.

В зависимости от внешних условий рекомендуется регулярно проводить проверку и техобслуживание устройства через каждые 1000 часов эксплуатации. За более подробной информацией обращайтесь в ближайший к вам фирменный сервисный центр.

Воспроизведение диска в формате DivX

Вы можете смотреть диск в формате DivX на данном DVD-плеере.

1. Вставьте диск и закройте дископриемник. На экране появится меню DivX.

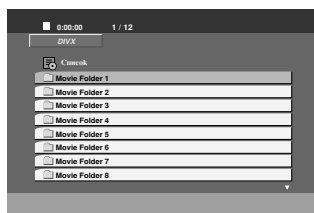

2. Нажмите ▲ / ▼ для выбора папки и нажмите ENTER. Появится список файлов из папки. Если вы находитесь в списке файлов и хотите вернуться в список папок, используйте кнопки ▲ / ▼ на пульте ДУ, чтобы выделить [] и нажмите ENTER.
3. Если вы хотите просмотреть конкретный файл, нажмите ▲ / ▼ чтобы выделить файл, и нажмите ENTER или PLAY.
4. Нажмите STOP для выхода из меню.

Совместимость диска DivX с данным плеером ограничивается следующими условиями:

- Возможное значение разрешения файла DivX - менее 720x576 (W x H) пикселей.
- Название файла субтитров DivX ограничено 20~40 знаками.
- Если код не возможно воспроизвести в файле DivX, на дисплее может появиться символ "_".
- Если число кадров превышает 30 за 1 секунду, режим работы данного устройства может быть нарушен.
- Если видео- и аудиоданные записанного файла не чередуются, то выводятся либо видео- или аудиоданные.
- Если файл записан с помощью GMC, устройство поддерживает только одноточечный уровень записи.
* GMC?
GMC – это сокращение от Global Motion Compensation (универсальная компенсация движения изображения). Это инструмент кодирования, указанный в стандарте MPEG4. Некоторые кодеры MPEG4, как DivX или Xvid, имеют данную опцию. Существуют разные уровни GMC-кодирования, которые обычно называются одноточечная, двухточечная или трехточечная GMC.

Воспроизводимый файл DivX

- ".avi ", ".mpg ", ".mpeg "

Воспроизводимый формат Codec

- "DIVX3.xx ", "DIVX4.xx ", "DIVX5.xx ", "XVID ", "MP43 ", "3IVX ", "MP42 "

Воспроизводимый аудиоформат

- "AC3 ", "DTS ", "PCM ", "MP3 ", "WMA ".
 - Частота дискретизации: в пределах 32 - 48 кГц (MP3), в пределах 24 - 48 кГц (WMA)
 - Скорость передачи данных: в пределах 32 - 320 кбит/с (MP3), 40 - 192 кбит/с (WMA)

Дополнительные функции

Запоминание последнего кадра

DVD

Данный плеер сохраняет в памяти последний кадр с последнего просмотренного диска. Последний кадр остается в памяти, даже если вы уберете диск из плеера или выключите питание. Если вы загрузите диск, содержащий записанный в память кадр, этот кадр будет автоматически вызван.

Примечание:

Данный плеер не сохранит кадр с диска, если вы выключите плеер, не запустив проигрывание диска.

Выбор системы

Необходимо выбрать тип системы, соответствующий вашему телевизору. Если на дисплее горит индикатор NO DISC, нажмите кнопку PAUSE/STEP на передней панели и удерживайте ее не менее 5 секунд для переключения системы (PAL, NTSC или AUTO).

- Если выбранная система не соответствует системе телевизора, передача цветов может быть нарушена.

AUTO: Выбирайте, когда DVD/CD ресивер подключен к телевизору с мультисистемой.

NTSC: Выбирайте, когда DVD/CD ресивер подключен к телевизору с системой NTSC.

PAL: Выбирайте, когда DVD/CD ресивер подключен к телевизору с системой PAL-TV.

Установка таймера автоотключения

Ваш DVD/CD-ресивер можно настроить так, чтобы он автоматически отключался в заданное время.

1. Для установки нужного времени автоотключения нажмите **SLEEP**.

На дисплее появится индикатор SLEEP.

2. При каждом нажатии кнопки **SLEEP** состояние меняется в порядке, указанном ниже.

SLEEP 180 → 150 → 120 → 90 → 80 → 70 → 60 → 50 → 40 → 30 → 20 → 10 → OFF

Примечания

- Вы можете уточнить время, оставшееся до выключения DVD/CD-ресивер.

Нажмите кнопку SLEEP. На дисплее появится оставшееся SLEEP.

Освещенность

Эта функция включает освещение дисплея и ручки громкости в включенном состоянии.

Несколько раз нажмите кнопку DIMMER.

Отключение звука

Чтобы временно выключить звук нажмите эту кнопку. Вы можете выключить звук, например, чтобы ответить на телефонный звонок. При этом на дисплее будет мигать индикатор: MUTE.

Предварительная настройка станций

В память можно занести 50 станций в диапазонах FM или AM. Перед настройкой убедитесь, что вы снизили громкость до минимума.

1. Нажимайте кнопку BAND до тех пор, пока в окне дисплея не появится символ FM или AM.
2. При каждом нажатии кнопки BAND вы будете попеременно выбирать FM или AM.
3. Нажмите и удерживайте TUNING ◀◀◀ ◀◀ или ▶▶▶ ▶▶▶ на передней панели примерно две секунды, пока индикатор частоты не начнет меняться, после чего отпустите кнопку.
Сканирование остановится, как только DVD/CD-ресивер найдет станцию. На дисплее появится «TUNED» или «ST.» (в случае стереостанции).
4. Нажмите кнопку MEMO./STOP на передней панели. На дисплее замигает номер, под которой будет записана станция.
5. Нажимая TUNING ◀◀◀ ◀◀ или ▶▶▶ ▶▶▶ на передней панели, установите нужный номер программы.
6. Снова нажмите кнопку MEMO./STOP на передней панели. Станция занесена в память.
7. Для занесения других станция повторите шаги с 3 по 6.

Настройка на станцию со слабым сигналом

Для настройки на станцию вручную в шаге 3 последовательно нажимайте TUNING ◀◀◀ ◀◀ или ▶▶▶ ▶▶▶.

Удаление всех занесённых в память станций

Нажмите и удерживайте кнопку MEMO./STOP примерно две секунды, пока на дисплее не начнет мигать сообщение "CLEAR ALL", после чего снова нажмите MEMO./STOP для сброса всех станций.

- Если вы случайно зашли в режим "CLEAR ALL" (Удалить все) и вы не хотите ничего удалять, ничего не нажимайте. После нескольких секунд, сообщение "CLEAR ALL" исчезнет с дисплея и ресивер перейдет в нормальный режим.

Примечание

Если все ячейки памяти заняты, на дисплее появится сообщение FULL, а номер станции замигает. Для изменения номера станции выполните шаги 5-6 как указано выше.

Использование радио

Сначала занесите радиостанции в память DVD/CD-ресивер (см. «Предварительная настройка станций» слева).

1. Нажимайте BAND, пока на дисплее не появится AM или FM.
Будет включена последняя станция, на которую производилась настройка.
2. Несколько раз подряд нажав +/- выберите нужную радиопрограмму.
При каждом нажатии этой кнопки DVD/CD-ресивер переходит от одной предварительно занесённой в память станции к другой.
3. Настройте громкость, вращая VOLUME на передней панели, или нажимая VOLUME + или - на пульте ДУ.

Чтобы выключить радио

Для выключения DVD/CD-ресивер нажмите POWER, или перейдите в другой режим (CD/DVD или AUX).

Прослушивание станций, не занесённых в память

- Воспользуйтесь ручной или автоматической настройкой, описанной в шаге 2.
- Для настройки вручную последовательно нажимайте TUNING ◀◀◀ ◀◀ или ▶▶▶ ▶▶▶ на передней панели.
- Для автоматической настройки нажмите и удерживайте TUNING ◀◀◀ ◀◀ или ▶▶▶ ▶▶▶ на передней панели примерно 2 секунды.

Выбор занесенных в память станций напрямую

Для непосредственного выбора нужной станции из памяти можно использовать кнопки с цифрами на пульте ДУ.

Например, для включения станции номер 4 нажмите кнопку 4 на пульте ДУ. Для прослушивания станции 19, нажмите сначала 1, а потом 9 (в течение 3 секунд).

Справка

- Если станция FM принимается с посторонним шумом
Нажмите MONO/ST. на передней панели чтобы с дисплея исчезло «STEREO». Стереoeffект исчезнет, но качество приёма улучшится. Чтобы восстановить стереoeffект снова нажмите кнопку.
- Для улучшения приёма
Переориентируйте антенну.

Коды языков

Используйте данный список для выбора языка, необходимого для следующих начальных установок:
Аудио Диск, Титры На Диске, Меню На Диске.

Язык	Код	Язык	Код	Язык	Код	Язык	Код
Абхазский	6566	Фиджи	7074	Лингальский	7678	Сингалезский	8373
Афар	6565	Финский	7073	Литовский	7684	Словацкий	8375
Африкаанс	6570	Французский	7082	Македонский	7775	Словенский	8376
Албанский	8381	Галицийский	7176	Малагасийский	7771	Сомалийский	8379
Амехарик	6577	Грузинский	7565	Малайский	7783	Испанский	6983
Арабский	6582	Германия	6869	Малайала	7776	Суданский	8385
Армянский	7289	Греческий	6976	Мальтийский	7784	Суахили	8387
Ассамский	6583	Гренландский	7576	Маори	7773	Шведский	8386
Азербайджанский	6590	Гуарани	7178	Марати	7782	Тагальский	8476
Башкирский	6665	Гуджарати	7185	Молдавский	7779	Таджикский	8471
Баскский	6985	Хауса	7265	Монгольский	7778	Тамильский	8465
Бенгальский; Банга	6678	Иврит	7387	Наури	7865	Татарский	8484
Бутани	6890	Хинди	7273	Непальский	7869	Телугу	8469
Бихари	6672	Хиндский	7285	Норвежский	7879	Тайский	8472
Бретонский	6682	Исландский	7383	Ория	7982	Тибетский	6679
Болгарский	6671	Индонезийский	7378	Пенджабский	8065	Тигринья	8473
Бирманский	7789	Интерлингва	7365	Пушту	8083	Тонго	8479
Белорусский	6669	Ирландский	7165	Персидский	7065	Турецкий	8482
Камбоджийский	7577	Итальянский	7384	Польский	8076	Туркменский	8475
Каталонский	6765	Японский	7465	Португальский	8084	Тви	8487
Китайский	9072	Яванский	7487	Кечуа	8185	Украинский	8575
Корсиканский	6779	Канадский	7578	Ретороманский	8277	Урду	8582
Хорватский	7282	Кашмир	7583	Румынский	8279	Узбекский	8590
Чехия	6783	Казахский	7575	Русский	8285	Вьетнамский	8673
Датский	6865	Киргизский	7589	Самоа	8377	Волапук	8679
Голландский	7876	Корейский	7579	Санскрит	8365	Уэльский	6789
Английский	6978	Курдский	7585	Шотландский	7168	Вола	8779
Эсперанто	6979	Лаосский	7679	Сербский	8382	Хоса	8872
Эстонский	6984	Латынь	7665	Сербскохорватский	8372	Идиш	7473
Фарси	7079	Латышский	7686	Шона	8378	Йоруба	8979
				Синди	8368	Зулусский	9085

Коды стран

Выбирайте код страны из данного списка.

Страна	Код	Страна	Код	Страна	Код	Страна	Код
Афганистан	AF	Эфиопия	ET	Малайзия	MY	Саудовская Аравия	SA
Аргентина	AR	Фиджи	FJ	Мальдивские острова	MV	Сенегал	SN
Австралия	AU	Финляндия	FI	Мексика	MX	Сингапур	SG
Австрия	AT	Франция	FR	Монако	MC	Республика Словакия	SK
Бельгия	BE	Германия	DE	Монголия	MN	Словения	SI
Бутан	BT	Великобритания	GB	Марокко	MA	Южная Африка	ZA
Боливия	BO	Греция	GR	Непал	NP	Южная Корея	KR
Бразилия	BR	Гренландия	GL	Нидерланды	NL	Испания	ES
Камбоджа	KH	Исландия	HM	Антильские острова (гол.)	AN	Шри-Ланка	LK
Канада	CA	Гонконг	HK	Новая Зеландия	NZ	Швеция	SE
Чили	CL	Венгрия	HU	Нигерия	NG	Швейцария	CH
Китай	CN	Индия	IN	Норвегия	NO	Тайвань	TW
Колумбия	CO	Индонезия	ID	Оман	OM	Таиланд	TH
Конго	CG	Израиль	IL	Пакистан	PK	Турция	TR
Коста-Рика	CR	Италия	IT	Панама	PA	Уганда	UG
Хорватия	HR	Ямайка	JM	Парагвай	PY	Украина	UA
Республика Чехия	CZ	Япония	JP	Филиппины	PH	США	US
Дания	DK	Кения	KE	Польша	PL	Уругвай	UY
Эквадор	EC	Кувейт	KW	Португалия	PT	Узбекистан	UZ
Египет	EG	Ливия	LY	Румыния	RO	Вьетнам	VN
Сальвадор	SV	Люксембург	LU	Российская Федерация	RU	Зимбабве	ZW

Устранение возможных неисправностей

Проверьте по следующему руководству возможные причины неполадок, прежде чем обращаться в ремонтную мастерскую.

Симптом	Причина	Метод устранения
Нет питания	<ul style="list-style-type: none"> Отключен шнур питания 	<ul style="list-style-type: none"> Надежно вставьте шнур в стенную розетку питания
Питание включено, но DVD/CD-ресивер не работает	<ul style="list-style-type: none"> Не вставлен диск 	<ul style="list-style-type: none"> Вставьте диск. (Проверьте, светится ли индикатор DVD или аудио CD на дисплее DVD)
Нет изображения	<ul style="list-style-type: none"> Телевизор не настроен на прием сигнала DVD 	<ul style="list-style-type: none"> Выберите соответствующий режим видеовхода телевизора так, чтобы на экране появилось изображение с DVD/CD-ресивера.
	<ul style="list-style-type: none"> Видеокабель подключен ненадежно 	<ul style="list-style-type: none"> Тщательно подключите видеокабель к разъемам
	<ul style="list-style-type: none"> Выключен подключенный телевизор 	<ul style="list-style-type: none"> Включите телевизор
Отсутствует звук, или он едва слышен	<ul style="list-style-type: none"> Подключенное через аудиокабель оборудование не настроено на прием сигнала DVD 	<ul style="list-style-type: none"> Выберите соответствующий режим устройства, получающего аудиосигнал так, чтобы прослушивать звук с DVD/CD-ресивера.
	<ul style="list-style-type: none"> Ненадежно подключены аудиокабели 	<ul style="list-style-type: none"> Тщательно подключите аудиокабель к разъему
	<ul style="list-style-type: none"> Отключено питание оборудования, подключенное аудио кабелями 	<ul style="list-style-type: none"> Включите оборудование, подключенное аудиокабелями
	<ul style="list-style-type: none"> Поврежден аудиокабель 	<ul style="list-style-type: none"> Замените его новым кабелем.
Воспроизводимое изображение искажено	<ul style="list-style-type: none"> Загрязнен диск 	<ul style="list-style-type: none"> Очистите диск
Плеер DVD/CD не начинает воспроизведение	<ul style="list-style-type: none"> Не вставлен диск 	<ul style="list-style-type: none"> Вставьте диск. (Проверьте, светится ли индикатор DVD или аудио CD на дисплее DVD)
	<ul style="list-style-type: none"> Вставлен диск, воспроизведение с которого невозможно 	<ul style="list-style-type: none"> Вставьте пригодный диск. (Проверьте тип диска, систему цветности и региональный код.)
	<ul style="list-style-type: none"> Диск перевернут 	<ul style="list-style-type: none"> Поставьте диск стороной с записью вниз.
	<ul style="list-style-type: none"> Диск положен неаккуратно 	<ul style="list-style-type: none"> Положите диск в соответствующие направляющие лотка.
	<ul style="list-style-type: none"> Загрязнен диск 	<ul style="list-style-type: none"> Очистите диск
	<ul style="list-style-type: none"> На экране телевизора меню 	<ul style="list-style-type: none"> Нажмите кнопку SETUP чтобы выключить экран меню
	<ul style="list-style-type: none"> установлен уровень рейтинга 	<ul style="list-style-type: none"> Отмените функцию рейтинга или измените уровень рейтинга
Слышен резкий шум или гудение.	<ul style="list-style-type: none"> Загрязнены разъемы. 	<ul style="list-style-type: none"> Протрите их тканевой салфеткой, смоченной спиртом.
	<ul style="list-style-type: none"> Загрязнен диск 	<ul style="list-style-type: none"> Очистите диск
	<ul style="list-style-type: none"> Акустические системы и компоненты системы ненадежно подсоединены. 	<ul style="list-style-type: none"> Подсоедините акустические системы и компоненты системы.
	<ul style="list-style-type: none"> DVD/CD-ресивер расположен близко к телевизору. 	<ul style="list-style-type: none"> Отодвиньте телевизор дальше от компонентов аудиосистемы.

Симптом	Причина	Метод устранения
Невозможно настроить радиостанции.	• Антенны неудачно сориентированы или ненадёжно подсоединены.	• Надёжно подсоедините антенны.
	• Сигнал радиостанций слишком слаб (при настройке в автоматическом режиме).	• Настройте антенны и при необходимости подсоедините внешнюю антенну.
	• В память не занесено станций, или память очищена (при настройке).	• Настройтесь на станцию вручную.
Пульт дистанционного управления не работает	• Пульт дистанционного управления не направлен на окно датчика на плеере DVD	• Направьте пульт дистанционного управления на датчик DVD/CD-ресивер.
	• Пульт находится слишком далеко от DVD/CD-ресивер	• Пользуйтесь пультом на расстоянии в пределах 20 футов (6 м)
	• Между пультом и DVD/CD-ресивер находится препятствие	• Устраните препятствие
	• Разрядились батарейки в пульте дистанционного управления	• Замените батарейки новыми
Слишком темное изображение на дисплее на передней панели.	• На дисплее в данный момент ничего не отображается.	• Нажмите кнопку DIMMER на пульте дистанционного управления.

Технические характеристики

[Основные характеристики]	Источник питания	См. этикетку на задней панели прибора.		
	Потребляемая мощность	См. этикетку на задней панели прибора.		
	Вес	3.8 кг		
	Размеры (Ш x В x Г)	360 x 75 x 314 мм		
	Рабочие условия	Температура: 5°C-35°C, Рабочее положение: горизонтальное		
	Рабочая влажность	от 5% до 85%		
CD/DVD	Лазер	Полупроводниковый лазер, длина волны 650 нм		
	Сигнальная система	PAL 625/50, NTSC 525/60		
	Диапазон воспроизводимых частот (аудио)	от 200 Гц до 18 кГц		
	Отношение сигнал/шум (аудио)	Не менее 70 дБ (1 кГц, NOP, 20 кГц LPF/A-фильтр)		
	Динамический диапазон (аудио)	Не менее 70 дБ		
	Искажения гармоник (аудио)	1.0 % (1 кГц, при 12Вт) (20 кГц LPF/A-фильтр)		
[Видео]	Выход видео	1.0 В (ампл.), 75 Ом, активный ноль, разъем RCA		
	Выход S-видео	(Y) 1.0 В (ампл.), 75Ом, отриц. синхр, Мини DIN 4-контактный x1 (C) 0.3 В (ампл), 75 Ом		
[Тюнер]	FM	Диапазон частот	87.5 - 108.0 МГц или 65.0~74.0 МГц и 87.5~108.0 МГц	
		Промежуточная частота	10.7 МГц	
		Отношение сигнал/шум	55 дБ (Mono)	
	AM [MW]	Диапазон воспроизводимых частот	180 - 10000 Гц	
		Диапазон частот	522 -1611 кГц или 530 -1610 кГц	
		Промежуточная частота	450 кГц	
[Усилитель]	Режим стерео	25 Вт + 25 Вт (6 Ом при 1 кГц, КПД 10 %)		
	Объемный режим	Фронтальный: 25 Вт + 25 Вт (КПД 10 %)		
	(* В некоторых звуковых режимах и при некоторых выборах источников звука звук может отсутствовать.)	Центральный *: 25 Вт Объемный *: 25 Вт + 25 Вт (6 Ом при 1 кГц, КПД 10 %) Сабвуфер *: 60 Вт (8 Ом при 70 Гц, КПД 10 %)		
	Выходы	S-VIDEO MONITOR		
[Акустические системы]		АС-сателлит	Пассивный сабвуфер	
	Тип	1 Двухполосный, 1 динамика	1 Двухполосный, 1 динамика	
	Импеданс	6 Ом	8 Ом	
	Диапазон воспроизводимых частот	130 - 20,000 Гц	50 - 1,500 Гц	
	Уровень звукового давления	83 дБ/Вт (1м)	82 дБ/Вт (1м)	
	Номинальная подводимая мощность	25Вт	60Вт	
	Максимальная подводимая мощность	50Вт	120Вт	
	Габариты (Ш x В x Г)	88 x 100 x 95 мм	160 x 350 x 325 мм	
Вес нетто	0.54кг	4.12 кг		
[Прилагаемые принадлежности]	<ul style="list-style-type: none"> • Акустические системы6 • Пульт дистанционного управления1 • Рамочная AM антенна1 • Кабели акустических систем5 • Батарейки (размер AAA)2 • FM антенна1 			

* Конструкция и технические характеристики могут подвергаться изменениям без специального уведомления.

P/N: 3834RH0072A