

**SAMSUNG**

**MINI AUDIO TORONY  
HÁROMLEMEZES  
CD-JÁTSZÓVAL  
CD-R/RW LEJÁTSZÁS  
MAX-WB630  
MAX-WB650**

**HASZNÁLATI ÚTMUTATÓ**



**CE**

## Figyelmeztetés

HU

A CD-játszó besorolása  
„CLASS 1 LASER PRODUCT”  
(1. osztályú lézerberendezés).

A készüléken figyelmeztető tábla található, az alábbi felirattal:

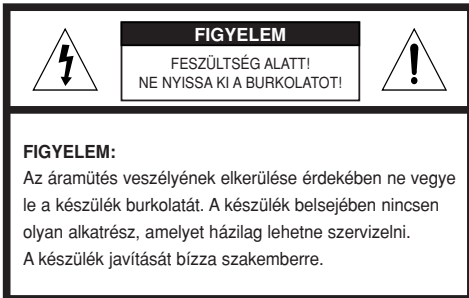

A készüléket kizárólag a használati útmutatóban leírtak szerint használja, így megóvhatja magát a káros lézersugárzástól. A készüléken figyelmeztető tábla található, az alábbi felirattal:

**FIGYELEM: A BURKOLAT MEGBONTÁSÁKOR LÁTHATATLAN LÉZERSUGÁR LÉPHET KI A KÉSZÜLÉKBŐL. NE TEGYE KI MAGÁT A VESZÉLYES SUGÁRZÁSNAK!**



A villám szimbólum olyan feszültség jelenlétét jelzi a készülék belsejében, amely áramütést okozhat.



A felkiáltójel szimbólum fontos működtetési és karbantartási tudnivalókra hívja fel a figyelmét.

**FIGYELMEZTETÉS:** A tűz és áramütés veszélyének elkerülése érdekében ne tegye ki a készüléket csapadéknak, nedvességnek.

A HÁLÓZATI CSATLAKOZÓT TELJESEN TOLJA BE A CSATLAKOZÓALJZATBA.

# Tartalom

Köszönjük, hogy SAMSUNG terméket vásárolt.  
Olvassa el alaposan az útmutatót, hogy a készülék minden tulajdonságát megfelelően tudja használni

HU

◆ FIGYELMEZTETÉS .....	2
◆ A MINI AUDIO TORONY ÜZEMBE HELYEZÉSE .....	
■ Az előlap .....	5
■ A készülék hátlapja .....	6
■ A távvezérlő .....	7
■ A kijelző .....	8
■ A készülék elhelyezése .....	9
■ Az elemek behelyezése a távvezérlőbe .....	10
■ A készülék csatlakoztatása a hálózatra .....	10
■ A hangsugárzók csatlakoztatása .....	11
■ Külső berendezés csatlakoztatása .....	12
■ Digitális kimeneti csatlakozó aljzat .....	13
■ Az AM(MW)/LW antenna csatlakoztatása .....	13
■ Az FM antenna csatlakoztatása .....	14
■ A funkciók bemutatása, és a kijelző sötétítése .....	14
■ Az óra beállítása .....	15
◆ CD-JÁTSZÓ .....	
■ CD lemezek betöltése és cseréje .....	16
■ CD lemezek lejátszása .....	17
■ Lemez kiválasztása .....	18
■ Műsorszám kiválasztása .....	18
■ Egy adott műsorrészlet keresése .....	19
■ A műsorszámok lejátszása véletlen sorrendben .....	19
■ A műsorszámok ismételt lejátszása .....	20
■ A műsorszámok lejátszása a beprogramozott sorrendben .....	20
■ A program ellenőrzése vagy módosítása .....	22
◆ RÁDIÓ .....	
■ Rádióállomások behangolása és tárolása .....	23
■ A tárolt állomások hallgatása .....	25
■ A vétel javítása .....	25
■ RDS adások vétele .....	26
■ Az RDS üzemmódban megjelenő kijelzések .....	27
■ Műsörtípus kijelzések (PTY) és műsörtípus szerinti állomás keresés .....	28
◆ MAGNÓ .....	
■ Magnókazetta hallgatása .....	30
■ Szinkronfelvétel készítése CD lemezzel .....	31
■ Felvételkészítés CD lemezzel kézi vezérléssel .....	32
■ Rádióműsor felvétele .....	33
■ Kazetta lejátszási üzemmódok .....	33
■ Kazettamásolás .....	34
■ Szalagszámláló .....	34
◆ TOVÁBBI SZOLGÁLTATÁSOK .....	
■ Az időzítés .....	35
■ Az időzítés kikapcsolása .....	36
■ Némitás .....	37
■ Térhatás növelése (Power Surround) .....	37
■ Mélyhang .....	37
■ Hangzsképek kiválasztása .....	38
■ Fejhallgató csatlakoztatása .....	38
◆ TUDNIVALÓK A KÉSZÜLÉK HASZNÁLATÁVAL KAPCSOLATBAN .....	
■ Biztonsági előírások .....	39
■ A készülék tisztítása .....	41
■ Tudnivalók a CD lemezek kezeléséről .....	42
■ Tudnivalók a kazetták kezeléséről .....	42
■ Hibaelhárítás .....	43
■ Minőségtanúsítás .....	44

## Szimbólumok



Nyomja meg



Tolja el



Fontos!



Megjegyzés

## Az előlap

HU

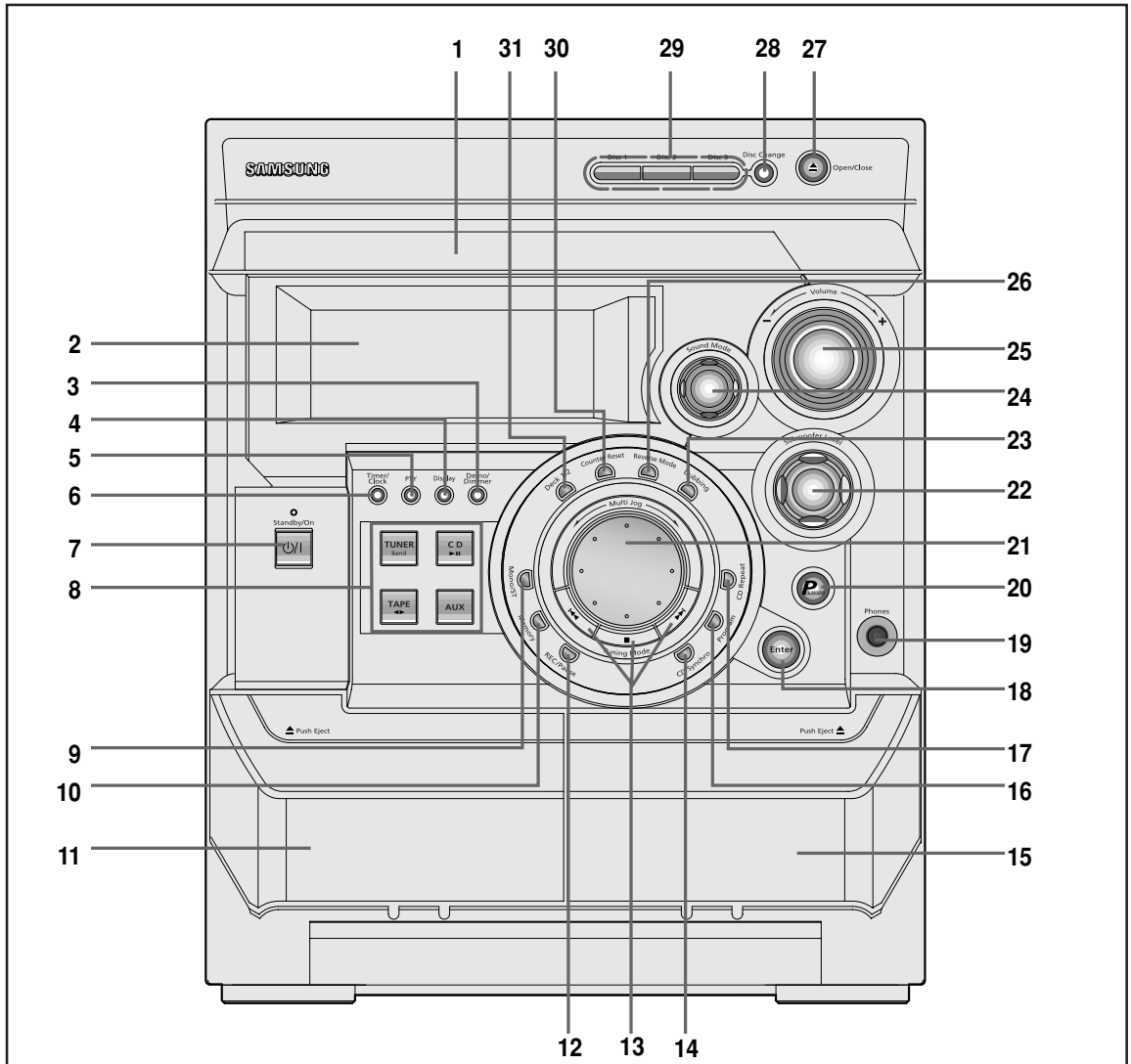

- |   |   |
|---|---|
| 1. Lemeziók                                 | 18. Enter (Beírás)                              |
| 2. Kijelzőablak                             | 19. Fejhallgató csatlakozó aljzat               |
| 3. Demo/Dimmer (Bemutató/Kijelző sötétítés) | 20. Power Surround (Térhatás)                   |
| 4. Display (Kijelzés megváltoztatása) (RDS) | 21. Multi Jog (Vezérlőtárcsa)                   |
| 5. PTY (Műsortípus szerinti keresés) (RDS)  | 22. Subwoofer Level (Mélyhang)                  |
| 6. Timer/Clock (Időzítés/óra)               | 23. Dubbing (Másolás)                           |
| 7. Standby/On (Üzemi kapcsoló)              | 24. Sound Mode (Hangzásoképek kiválasztása)     |
| 8. Üzem mód választó gombok                 | 25. Hangerőszabályzó                            |
| 9. Mono/ST (Mono/sztereo üzemmód)           | 26. Reverse Mode (Kazetta lejátszási üzemmódok) |
| 10. Memória gomb                            | 27. Open/Close (Lemeziók nyitása/zárása)        |
| 11. 1-es magnó                              | 28. Disc Change (Lemez cseré)                   |
| 12. REC/Pause (Felvétel/Pillanat állj)      | 29. Lemez kiválasztó gombok                     |
| 13. Állj/hangolási üzemmód/keresés gombok   | 30. Counter Reset (Számológó nullázás)          |
| 14. CD Synchro (CD szinkronfelvétel)        | 31. 1 / 2 magnó kiválasztása                    |
| 15. 2-es magnó                              |   |
| 16. Program (Programozás)                   |   |
| 17. CD Repeat (CD ismételt lejátszás)       |   |

## A készülék hátlapja

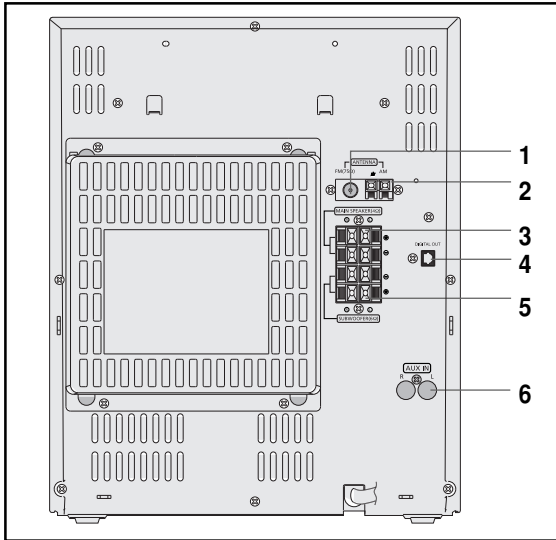

1. FM antenna csatlakozó
2. AM antenna csatlakozó
3. Hangsugárzó csatlakozó aljzat
4. CD digitális kimenet
5. Mélyhang sugárzó csatlakozó aljzat
6. AUX bemenet

## A távvezérlő

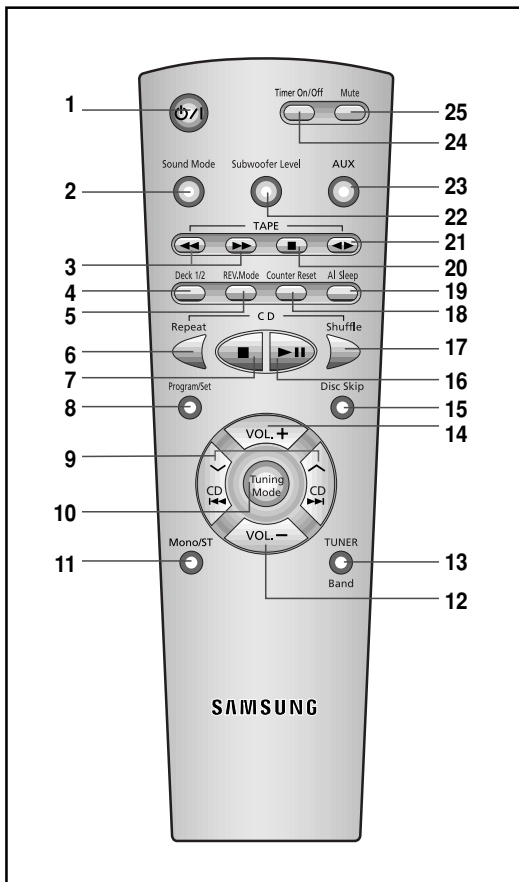

1. Standby/On (Üzemi kapcsoló)
2. Sound Mode (Hangzárképek kiválasztása)
3. Kazetta gyorscsévézés hátra és előre
4. 1 / 2 magnó kiválasztása
5. Reverse Mode (Kazetta lejátszási üzemmód kiválasztása)
6. CD Repeat (CD ismételt lejátszás)
7. CD lejátszás leállítása
8. Program/Set (Programozás)
9. CD műsorszám vagy rádióállomások keresése
10. Tuning Mode (Hangolási üzemmód)
11. Mono/ST. (Mono/sztereo üzemmód választása)
12. Hangerő növelése
13. TUNER Band (Rádió/Hullámsáv választás)
14. Hangerő csökkentése
15. Disc Skip (Lemez léptetés)
16. CD lejátszás/Pillanat állj
17. CD Shuffle (Véletlen sorrendű lejátszás)
18. Tape Counter Reset (Szalagszámláló nullázás)
19. AI Sleep (Automatikus kikapcsolás)
20. Kazetta lejátszás leállítása
21. Kazetta lejátszás elindítása
22. Subwoofer Level (Mélyhang)
23. AUX üzemmód választó
24. Timer On/Off (Időzítés be/kikapcsolás)
25. Mute (Némítás)

## A kijelző

HU

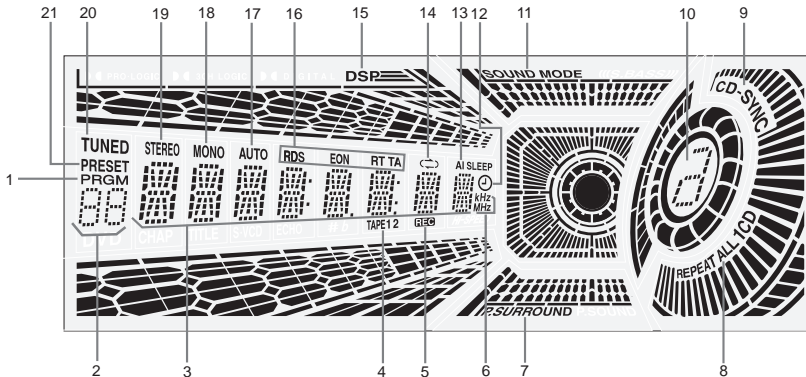

- |   |                                   |
|---|-----------------------------------|
| 1. Program  | 12. Óra                           |
| 2. Memóriahely száma és a CD program száma          | 13. Időzített kikapcsolás         |
| 3. Fő kijelzés (Üzem mód, frekvencia, idő, stb.)    | 14. Kazetta lejátszási üzemmód    |
| 4. 1 / 2 magnó                                      | 15. DSP üzemmód                   |
| 5. Felvétel   | 16. FM RDS üzemmód                |
| 6. Frekvencia egység                                | 17. Hangolási üzemmód (AUTO)      |
| 7. Power Surround (Térhatás)                        | 18. FM üzemmód (MONO)             |
| 8. CD lejátszási üzemmód vagy CD ismételt lejátszás | 19. FM üzemmód (STEREO)           |
| 9. CD szinkronfelvétel                              | 20. TUNED (Behangolva)            |
| 10. Az éppen játszott lemez száma                   | 21. Tuner Preset (Tárolt állomás) |
| 11. Hangzáskép                                      |                                   |

## A készülék elhelyezése

A készülék legmegfelelőbb elhelyezése érdekében olvassa el az alábbi tudnivalókat.

- ◆ A készüléket stabil, sima aljzatra helyezze.
- ◆ Ne tegye a készüléket szőnyegre, terítőre.
- ◆ Ne tartsa a készüléket a szabadban.
- ◆ A megfelelő szellőzés érdekében a készülék oldalai és hátlapja körül legalább 15 cm-es szabad hely legyen.
- ◆ Ellenőrizze, hogy elegendő hely álljon rendelkezésre a lemezfiók kinyitására.
- ◆ A hangszórókat olyan távolra tegye a készüléktől jobbra és balra, hogy a sztereo hatás érvényesüljön.
- ◆ A hangszórókat abba az irányba forgassa, ahol a készülék hallgatásakor ülni szokott.
- ◆ A legjobb hangzás érdekében a két hangszórót egyforma magasságban helyezze el.

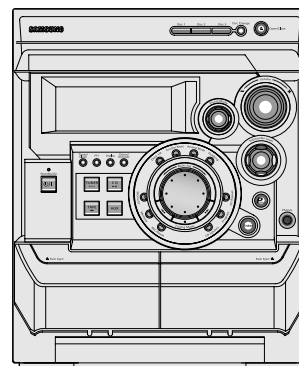

## Az elemek behelyezése a távvezérlőbe

Tegye be az elemeket a távvezérlőbe, vagy cserélje ki őket, amikor:

- ♦ megvette a készüléket.
- ♦ úgy találja, hogy a távvezérlő már nem működte a készüléket.

☛ Az elemcseréhez mindig új elemeket használjon, és ne használjon egyszerre alkáli és mangán elemeket.

- 1 Tegye a hüvelykujját az elemtartó rekesz tetején látható mélyedésbe (▼)jelzéssel jelölve a távvezérlő hátoldalán), és tolja az elemtartó rekesz tetejét a nyílal jelzett irányba.
- 2 Helyezzen az elemtartó rekeszbe két AAA, LR03 vagy ennek megfelelő elemet, figyelve a helyes polaritásra:
  - ♦ az elemen látható + jelzést illesse a rekeszben feltüntetett + jelzéshez;
  - ♦ az elemen látható – jelzést illesse a rekeszben feltüntetett – jelzéshez.
- 3 Csúsztassa vissza az elemtartó rekesz tetejét, amíg a helyére kattan.

➤ Ha hosszú időn keresztül nem szándékozik használni a távvezérlőt, vegye ki belőle az elemeket, így megakadályozhatja a korrózió okozta károsodásokat.

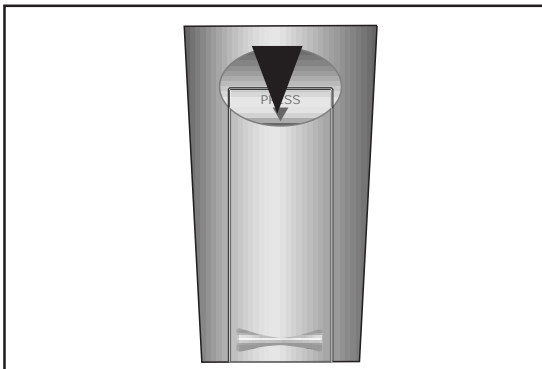

## A készülék csatlakoztatása a hálózatra

A készülék hálózati csatlakozóját csatlakoztassa a fali aljzathoz.

☛ Csatlakoztatás előtt ellenőrizze, hogy a használat helyén rendelkezésre álló hálózati feszültség értéke megegyezik-e a készülék üzemi feszültségével.

- 1 Csatlakoztassa a hálózati csatlakozót (a készülék hátlapján AC Cord felirattal jelezve) a fali aljzathoz.
- 2 Az **Üzemi kapcsoló**val kapcsolja be a készüléket.

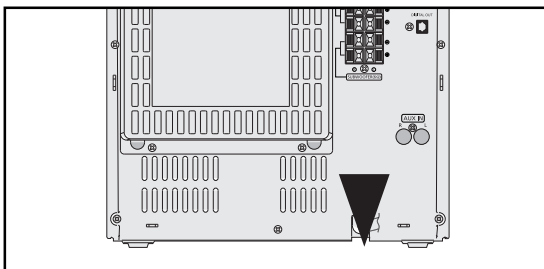

## A hangszugárzók csatlakoztatása

A hangszugárzókat a készülék hátlapján található aljzatokhoz csatlakoztassa.

- 1 A hangszugárzó vezeték csatlakoztatásához tolja el a rögzítőt a készülék hátoldalán, és tartsa eltolva.
- 2 Tolja be az aljzatba a vezetéket.
  - ♦ Ügyeljen a helyes polaritásra: A piros (+) vezetéket a piros (+) aljzathoz, a fekete vezetéket (-) a fekete (-) aljzathoz csatlakoztassa.
- 3 Engedje vissza a rögzítőt.

☛ A hangszugárzó csatlakozó aljzathoz csak olyan hangszugárzót csatlakoztasson, amelynek az impedanciája megegyezik a hátlapon feltüntetett értékkel.

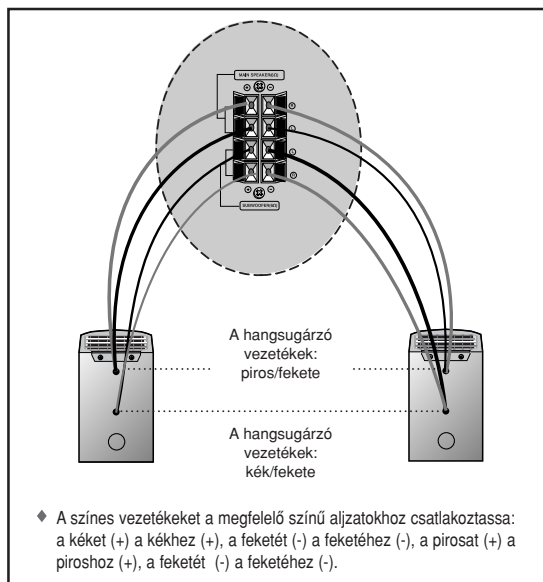

## Tudnivalók a hangszugárzók elhelyezéséhez

- ♦ Ne tegye a hangszugárzókat olyan helyre, ahol nedvesség, közvetlen napsugárzás érheti, ne tegye hőforrás (pl. fűtőtest) közelébe, mert a hangszugárzó károsodhat, és ezzel együtt a teljesítménye is romolhat.
- ♦ Ügyeljen a biztonságra: ha a falra szereli a hangszugárzót, ügyeljen a biztonságos rögzítésre, mert ha véletlenül leesik, súlyos balesetet okozhat.
- ♦ Ne tegye a hangszugárzót TV készülék vagy számítógép monitor közelébe, mert a hangszugárzó zavart okozhat a képműködésben.

## Külső berendezés csatlakoztatása

A készülék szolgáltatásainak körét tovább bővítheti, ha az AUX IN aljzathoz külső hangforrást csatlakoztat. A külső berendezés műsorát a készülék hangszugárzóin keresztül, kiváló minőségben hallgathatja. Csatlakoztasson a készülékhez pl.:

- Examples: ♦ televíziót;  
♦ videolemez lejátszót;  
♦ Hifi sztereo videomagnót.

➤ A készülékhez csak olyan berendezés csatlakoztatható, amelyek rendelkeznek audio kimenettel. A csatlakoztatáshoz RCA csatlakozóval ellátott hangfrekvenciás csatlakozó vezetékét használjon.

- 1 Kapcsolja ki a készüléket, és húzza ki a hálózati aljzathoz ezt a készüléket és a csatlakoztatandó berendezést is.
  - 2 Csatlakoztassa a hangfrekvenciás csatlakozó kábelt a készülék hátlapján található aljzathoz.
- | Csatlakoztassa            | az alábbi jelzéssel ellátott aljzathoz |
|---------------------------|--|
| a piros csatlakozót ..... | R (jobb)                               |
| a fehér csatlakozót ..... | L (bal)                                |
- A megfelelő hangminőség érdekében vigyázzon, nehogy felcserélje a jobb és bal csatornát.
- 3 Csatlakoztassa a készüléket újra a hálózatra, és kapcsolja be az **Üzemi kapcsolóval**.
  - 4 Válassza ki az AUX üzemmódot az előlapon található **AUX** gombbal. A kijelzőn megjelenik az „AUX” jelzés.
  - 5 Kapcsolja be a külső berendezést is.
  - 6 Állítsa be a hangerőt és válassza ki a megfelelő hangzárkékpet.
    - ♦ Hangerő
    - ♦ Hangzárkép

Példa: Ha filmet néz, a hangot a készülék hangszugárzóin keresztül sztereóban hallgathatja (ha az eredeti hangforrás is sztereo).

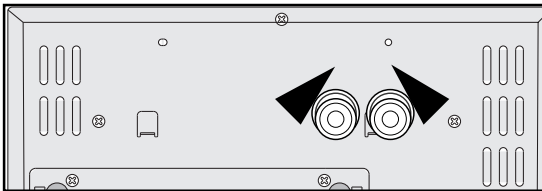

## Digitális kimeneti csatlakozó aljzat

A digitális aljzaton megjelenő digitális jelet digitális formában rögzítheti a csatlakoztatott opcionális digitális berendezéssel (DAT magnó, MD készülék, stb.).

Vegye ki a védőkupakot (1) a CD DIGITAL OUT jelzésű aljzathoz, és csatlakoztasson az aljzathoz optikai csatlakozó kábelt.

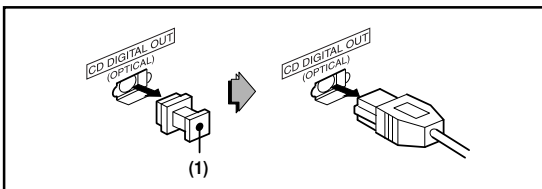

**Ha nem használja a digitális kimenetet:**  
Tegye vissza a védőkupakot.

## Az AM (MW)/LW antenna csatlakoztatása

**Az AM antenna (hosszú és középhullámú adásokhoz) elhelyezése:**

- ♦ Tegye az antennát stabil felületre.
- ♦ Vagy szerelje az antennát a falra (ehhez először el kell távolítania az alapját).

Az AM antenna csatlakozó aljzatok a készülék hátlapján találhatók (AM jelzéssel jelölve).

☛ Az interferencia zaj elkerülése érdekében ügyeljen rá, hogy a hangszugárzó vezeték és az antenna vezeték között legalább 5 cm távolság legyen.

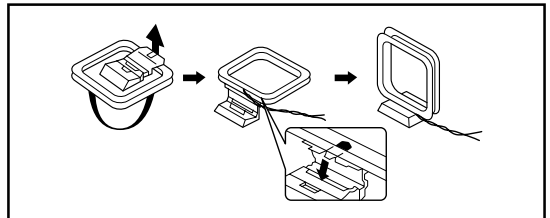
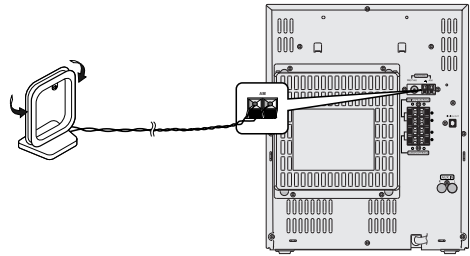

## Az FM antenna csatlakoztatása

**Koaxiális antenna csatlakoztatása**

- ♦ Csatlakoztasson egy 75 ohmos FM antennát az FM csatlakozó aljzathoz.
- ♦ A tartozékként szállított FM antennát csatlakoztassa a készülék hátlapján levő FM jelzésű koaxiális (75 Ω) aljzathoz.
- ♦ A **13. oldalon** leírtak szerint hangoljon be egy rádióállomást, és állítsa be az antennát a legjobb vételt biztosító pozícióba.
- ♦ Ha gyenge a vétel, csatlakoztasson kültéri antennát. A kültéri antennát a hátlapon található FM csatlakozó aljzathoz csatlakoztassa, 75 ohmos koaxiális kábellel (nem tartozék).

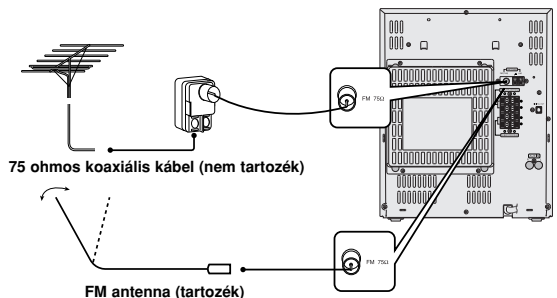



## A funkciók bemutatása, és a kijelző sötétítése

A bemutatóból megismerheti az útmutatóban a későbbiekben ismertetett valamennyi funkciót, és ugyanennek a gombnak a segítségével csökkentheti a kijelző fényerejét is.

- 1 Nyomja meg a Bemutató/kijelző sötétítés (**Demo/Dimmer**) gombot. A kijelzőn bemutatásra kerülnek a készülék funkciói.
- Ezeket a funkciókat a későbbiekben részletesen bemutatjuk. Lapozzon a megfelelő oldalra.
- 2 Nyomja meg újból a Bemutató/kijelző sötétítés (**Demo/Dimmer**) gombot.
- A gomb megnyomására a kijelző fényereje csökken.
- Csökkentett fényerővel a kijelző tovább használható.
- 3 Nyomja meg újból a Bemutató/kijelző sötétítés (**Demo/Dimmer**) gombot.
- A gomb megnyomására visszatér az eredeti kijelzési mód.

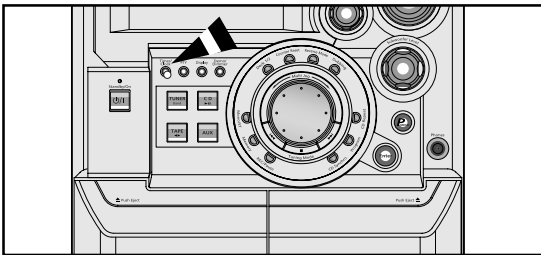

## Az óra beállítása

A készülék beépített órával rendelkezik, amely lehetővé teszi, hogy a készülék az előre beállított időpontban automatikusan be- és kikapcsoljon. Állítsa be az órán a pontos időt:

- ◆ miután megvásárolta a készüléket;
  - ◆ áramszünet után;
  - ◆ ha kihúzta a hálózati csatlakozót a konnektorból.
- ☛ Az órabéállítás minden egyes lépésének elvégzéséhez néhány másodperc áll a rendelkezésére. Ha ezt az időt túlhaladja, újabb kell kezdenie a műveletet.

- 1 Kapcsolja be a készüléket az **Üzemi kapcsoló**val.
  - 2 Nyomja meg kétszer az **Időzítés/óra (Timer/Clock)** gombot. Megjelenik az óra.
  - 3 Nyomja meg a **Beírás (Enter)** gombot. Az óraérték villogni kezd.
- 
- 4 Teendő** **Forgassa a vezérlőtárcsát...**
- Az óraérték növeléséhez ..... Jobbra  
Az óraérték csökkentéséhez ... Balra
- 5 Amikor az óra a helyes óraértéket mutatja, nyomja meg a **Beírás (Enter)** gombot. A percérték villogni kezd.
- 
- 6 Teendő** **Forgassa a vezérlőtárcsát...**
- A percérték növeléséhez ..... Jobbra  
A percérték csökkentéséhez ... Balra
- 7 Amikor az óra a helyes percértéket mutatja, nyomja meg a **Beírás (Enter)** gombot. Az óra elindul, és mutatja a pontos időt, még a kikapcsolt készüléken is.
- 
- Bármely más funkció használata során ellenőrizheti a pontos időt az **Időzítés/óra (Timer/Clock)** gomb egyszeri megnyomásával.
- ◆ A **3,5,7.** lépésekben a **Beírás (Enter)** gomb helyett használhatja a távvezérlő **Programozás (Program/Set)** gombját is.
- ◆ A **4,6.** lépésekben a vezérlőtárcsa helyett használhatja a **9** ◀◀ / ▶▶ gombokat is.

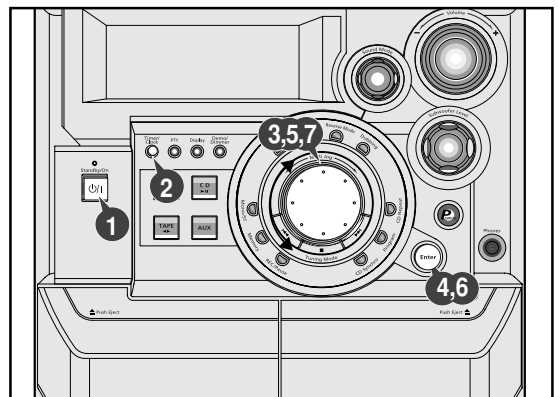

## CD lemezek betöltése és cseréje



A lemeztájszóba max. 3 db 12 cm-es vagy 8 cm-es CD lemez helyezhető be (adaper nélkül).

- ☞ Ne erőltesse a lemezfiókot a nyitásnál, zárásnál.  
Ne nyomja meg lefelé a lemeztálcát, és ne tegyen rá semmit.
- Gondosan bánjon a lemezekkel, olvassa el a lemezek kezeléséről szóló fejezetet.

- 1 Kapcsolja be a készüléket az **Üzemi kapcsoló**val.
- 2 Nyomja meg a lemezfiók Nyitó/záró (Open/Close (▲)) gombot az előlapon.  
A lemezfiók kinyílik.
- 3 Tegyen egy vagy két lemezt a lemeztálcára, az előlő lemezhelyekre. A címke felfelé nézzen.  
☞ A lemezfiók bezárása előtt ellenőrizze, hogy a lemezeket helyesen tette-e a lemezhelyekre.
- 4 A harmadik lemez behelyezéséhez nyomja meg a **Lemezcsere (Disc Change)** gombot az előlapon (vagy a **Lemezléptetés (Disc Skip)** gombot a távvezérlőn).  
A gomb megnyomására a lemeztálcá 120 ° –ot körbefordul.
- 5 Zárja be a lemezfiókot a lemezfiók Nyitó/záró (Open/Close (▲)) gomb újbóli megnyomásával.  
➤ Ha azonnal indítani kívánja a lejátszást, az alábbiak szerint járjon el:

Lejátszás	Gombnyomás
1-es lemez	CD (▶  ) vagy Disc 1
2-es lemez	Disc 2
3-as lemez	Disc 3

A gomb megnyomására a lemezfiók automatikusan bezáródik, és megkezdődik a kiválasztott lemez lejátszása.

- 6 Lemez cseréjéhez vagy kivételéhez ismételje meg a **2-5.** lépéseket.

- ☞ Használaton kívül a lemezfiók legyen zárva, hogy ne porosodjon.
- A lemezeket akkor is betöltheti vagy cserélheti, ha közben rádiót, kazettát, vagy egy csatlakoztatott külső műsorrórást hallgat.

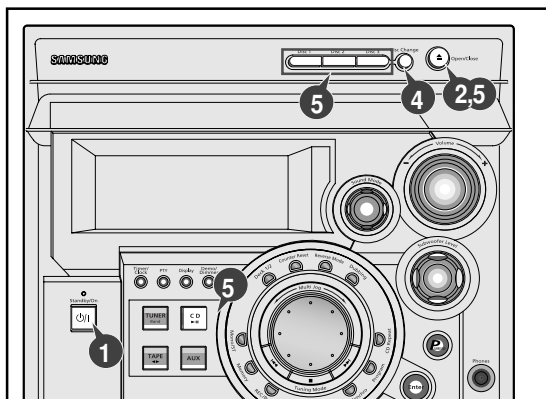

## CD lemezek lejátszása

Ez a készülék a következő típusú CD lemezeket tudja lejátszani: Audio CD, CD Text, CD-R és CD-RW lemezek.

A lejátszást elindíthatja, ha legalább egy CD lemezt behelyezett a készülékbe.

Különleges alakú (szív formájú, nyolcszögletű, stb.) CD lemezek gyakori lejátszása rongálhatja a lejátszót.

- 1 Kapcsolja be a készüléket az **Üzemi kapcsoló**val.
- 2 Válassza ki a CD üzemmódot a **CD (▶||)** gomb megnyomásával.
- 3 Tegyen be egy, két vagy három lemezt.
- 4 Nyomja meg a **CD (▶||)** gombot az előlapon, vagy a **▶||** gombot a távvezérlőn.  
➤ Ha egynél több lemezt helyezett be, a készülék egymás után lejátszza őket.
- 5 Állítsa be a hangerőt.  
♦ Forgassa el a **VOLUME** szabályzót az előlapon  
vagy  
♦ Nyomja meg a **VOL. +** vagy **-** gombokat a távvezérlőn.
- 6 A lejátszás rövid idejű leállításához nyomja meg a **CD (▶||)** gombot.  
➤ Nyomja meg újból a **CD (▶||)** gombot a lejátszás folytatásához.
- 7 A lejátszás leállításához nyomja meg az **Állj (■)** gombot.

- ♦ A lemezek lejátszás közben is betöltheti. Nyissa ki a lemezfiókot a **Lemezcsere (Disc Change)** gombbal, és tegye a lemezeket a két szabad lemezhelyre (ne oda, amelyik az éppen játszott lemezt tartalmazza). A lemeztálcát nem lehet körbeforgatni lejátszás közben.
- ♦ Ha nincs lemez a lemeztájszóban, a kijelzőn a „NO DISC” felirat látható.
- ♦ Ha az ismétlési funkció nincs bekapcsolva, a lejátszás automatikusan kikapcsol a három lemez lejátszása után.

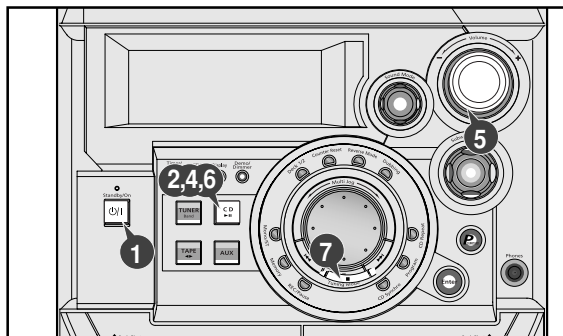

### CD-R és CD-RW lemezek lejátszása

Az írható (CD-R) és újrírható (CD-RW) lemezeket csak akkor lehet lejátszani, ha ezeket a felvétel után véglegesítették.

- ♦ Zenei CD formátumban rögzített eredeti CD-R és CD-RW lemezek visszajátszhatók a készülékkel (a felvételi körülményektől és a lemez tulajdonságaitól függően).
- ♦ Előfordulhat, hogy egyes CD-R és CD-RW lemezeket nem lehet lejátszani, mert szennyezettek, vagy azért, mert a kiolvasó lencse szennyezett.
- ♦ A CD-RW lemezek kiolvasása hosszabb időt vesz igénybe. (Ez amiatt van, hogy a CD-RW lemezeknél a visszaverődés mértéke kisebb, mint a normál CD lemezeknél.)

## Lemez kiválasztása

A Lemez léptetés (Disc Skip) gomb megnyomására a készülék automatikusan átvált CD üzemmódra.

Egy adott lemez kiválasztásához nyomja meg a lemez kiválasztó gombok (Disc (1,2,3)) közül a megfelelőt az előlapon, vagy a Lemezléptetés (Disc Skip) gombot a távvezérlőn annyiszor, hogy a kijelzőn a hallgatni kívánt lemez száma legyen látható.

A készülék lejátsza az összes behelyezett lemezt, a kiválasztott lemezzel kezdve a lejátszást.

➤ Ha csak egyetlen lemezt kíván lejátszani, nyomja meg az Ismételt lejátszás (CD Repeat) gombot az előlapon annyiszor, hogy a kijelzőn a „1 CD” jelzés legyen látható.

➤ ♦ Ha rádió vagy kazetta hallgatása közben megnyomja a lemez kiválasztó gombok (Disc (1,2,3)) egyikét, a készülék automatikusan CD üzemmódra vált.

♦ Ha a kiválasztott lemez helyen nincs lemez, a lejátszás automatikusan a következő lemezzel kezdődik.

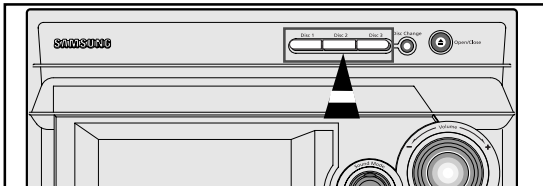

## Műsorszám kiválasztása

Akár a lejátszás elindítása előtt, akár a lejátszás közben kiválaszthatja azt a műsorszámot, amit meg szeretne hallgatni.

A lejátszás elindításához... Forgassa el a vezérlőtárcsát (Multi Jog)...

A következő műsorszám elején ..... Jobbra egy jelzéssel;  
Az éppen játszott műsorszám elején ..... Balra egy jelzéssel;  
Az előző műsorszám elején ..... Balra a két jelzéssel;  
A kívánt műsorszám elején ..... Jobbra vagy balra a megfelelő számú jelzéssel.

➤ ♦ A műsorszám kiválasztását elvégezheti az előlap vagy a távvezérlő **◀◀** vagy **▶▶** gombjaival is.

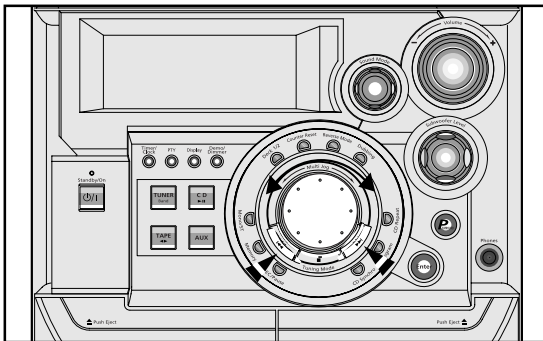

## Egy adott műsorrészlet keresése

CD lemez lejátszása közben megkeresheti a műsorszámok a hallgatni kívánt részletét.

➤ Azt ajánljuk, hogy e művelet előtt halkítsa le a készüléket.

**Műsorrészlet keresése** Nyomja meg és tartsa lenyomva...

Előrefelé ..... **▶▶** gombot legalább egy másodpercig;  
Hátrafelé ..... **◀◀** gombot legalább egy másodpercig.

A keresést úgy is végrehajthatja, hogy a készülék előlapján tartja lenyomva a **◀◀ / ▶▶** gombot.

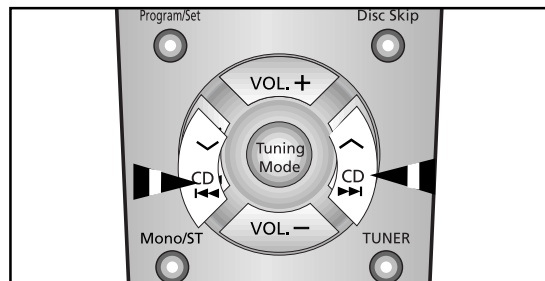

## A műsorszámok lejátszása véletlen sorrendben

Ebben az üzemmódban a készülék „összekeveri” a lemezen levő műsorszámok sorrendjét, és minden esetben más, véletlenszerű sorrendben hallgathatja meg a műsorszámokat.

- 1 Nyomja meg a Véletlen sorrendű lejátszás (Shuffle) gombot. Megjelenik a „Shuffle” jelzés, és a készülék megkezd a műsorszámok lejátszását, véletlenszerű sorrendben. A kijelzőn látható a műsorszám sorszáma és lejátszási ideje.
- 2 Véletlen sorrendű lejátszásnál használható funkciók:
  - ♦ Továbbugorhat a következő műsorszámra (véletlenszerűen kiválasztva) a **◀◀ / ▶▶** gombbal, vagy a vezérlőtárcsát (Multi Jog) egy jelzéssel jobbra forgatva.
  - ♦ Megkereshet egy adott pontot az éppen játszott műsorszámon belül a **◀◀ / ▶▶** gombbal, vagy a vezérlőtárcsát (Multi Jog) egy jelzéssel balra forgatva.
- 3 A véletlen sorrendű lejátszás kikapcsolásához nyomja meg az Állj (■) gombot, vagy újból a Véletlen sorrendű lejátszás (Shuffle) gombot.

➤ A véletlen sorrendű lejátszás közben nem használhatók az ismételt lejátszási és a CD szinkronfelvételi funkciók.



## A műsorszámok ismételt lejátszása

HU

Ismételt lejátszási üzemmódban a készülék folyamatosan, akármeddig ismétli:

- ◆ A CD lemezről kiválasztott egyetlen műsorszámot;
- ◆ A kiválasztott CD lemez összes műsorszámát;
- ◆ Az összes betöltött CD lemez összes műsorszámát.

**1** **Ismételt műsorszámok** Nyomja meg a készülék előlapján az **Ismételt lejátszás (CD Repeat)** gombot annyiszor, hogy a kijelzőn az **alábbi jelzés legyen látható:**

**2** Az éppen játszott műsorszám akármeddig .....REPEAT 1  
A kiválasztott lemez műsorszámai .....REPEAT 1 CD  
Az összes behelyezett lemez műsorszámai...REPEAT ALL CD

Az ismételt lejátszási üzemmód kikapcsolásához nyomja meg az Ismételt lejátszás **CD Repeat** gombot, hogy a kijelzőn az **ALL CD** vagy **1 CD** jelzés legyen látható, vagy nyomja meg az **Állj (■)** gombot.

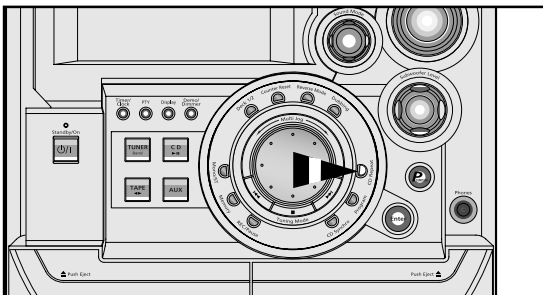

## A műsorszámok lejátszása a beprogramozott sorrendben

Programozott lejátszási üzemmódban megválaszthatja, hogy:

- ◆ A betöltött lemezről kiválasztott műsorszámokat milyen sorrendben kívánja lejátszani;
  - ◆ Mely műsorszámokat nem kíván lejátszani.
- ◆ A program maximum 24 műsorszámot tartalmazhat.  
◆ A műsorszámok kiválasztása előtt a lejátszást le kell állítania.  
◆ A programozott lejátszási funkciót együtt használható az ismételt lejátszási funkcióval.

**1** Ha éppen CD lemezt hallgat, állítsa le a lejátszást az **Állj (■)** gombbal.

**2** Töltse be a CD-játszóba a hallgatni kívánt lemezeket.

**3** Nyomja meg a Programozás (**Program**) gombot.  
A kijelzőn az alábbi jelzések láthatók:

PRGM  
01 PR 01 ---

(01=A program száma, 01=A lemez száma, ---A műsorszám sorszáma a lemezen)

**4** Válassza ki a lemezkiválasztó (**Disc(1,2,3)**) gombokkal azt a lemezt, amelyik a kívánt műsorszámot tartalmazza.

**5** Válassza ki a beprogramozni kívánt műsorszámot a vezérlőtárcsával:  
◆ Hátrafelé történő kereséshez forgassa el balra a vezérlőtárcsát;  
◆ Előrefelé történő kereséshez forgassa el jobbra a vezérlőtárcsát.

**6** A választás megerősítésére nyomja meg a Programozás (Program) gombot.

02 PR 01 --

A készülék beprogramozza a kiválasztott műsorszámot, és a kijelzőn megjelenik az alábbi jelzés..

**7** További műsorszámok beprogramozásához ismétlje meg a **4-6.** lépéseket.

**8** Nyomja meg a **CD (▶▶)** gombot. A készülék lejátszza a kiválasztott műsorszámokat a beprogramozott sorrendben.

Funkció	Forgassa el a vezérlőtárcsát
Az éppen játszott műsorszám ..... Balra egy jelzéssel ismételt meghallgatása	
Az előző műsorszám meghallgatása ..... Balra két jelzéssel	
A következő műsorszám meghallgatása ..... Jobbra egy jelzéssel	
Átugrás egy vagy több műsorszámon ..... Jobbra vagy balra, ahány előre vagy hátra jelzéssel szükséges	

**10** A programozott lejátszási üzemmód kikapcsolásához nyomja meg az **Állj (■)** gombot.

➤ ◆ Nyomja meg a **gombot** még egyszer a lejátszás leállítás után. A **PRGM** jelzés eltűnik a kijelzőről.

- ◆ Ha kinyitja a lemezfiókot, a program törődik.
- ◆ Ha a kiválasztott lemezhelyen nincs lemez, vagy a lemezen nincs olyan sorszámú műsorszám, mint amelyet kiválasztott, a lejátszás a program soron következő műsorszámával folytatódik.
- ◆ Az **5, 9.** lépésben a műsorszámokat kiválaszthatja a **◀◀ / ▶▶** gombokkal is.

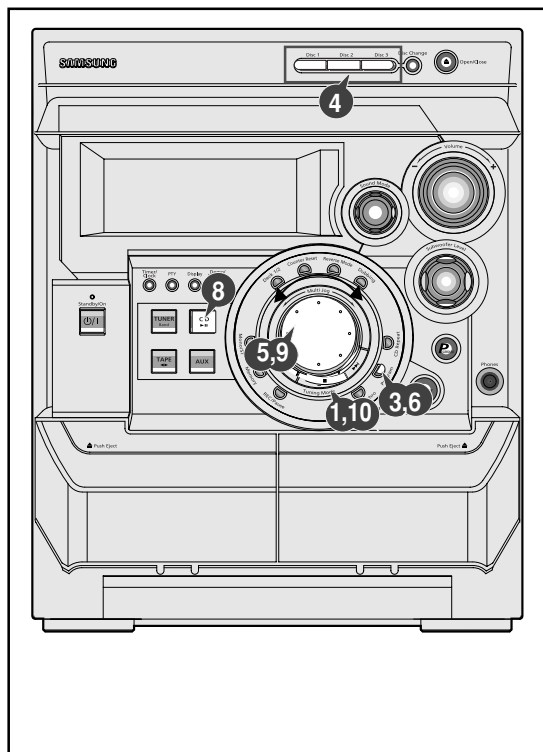

## A program ellenőrzése vagy módosítása

A programot bármikor ellenőrizheti és megváltoztathatja.

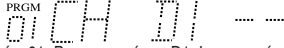
- Ha már elkezdte a program lejátszását, nyomja meg az Állj (■) gombot.
- Nyomja meg a Programozás (Program) gombot.  
A következő kijelzés jelenik meg:  
  
 (CH=Ellenőrzés, 01=Program száma, D1=Lemez száma, --=Műsorszám sorszáma a lemezen)  
 ➤ Ha már 24 műsorszámot beprogramozott, a Programozás (Program) gomb megnyomására a PR jelzés helyett a CH jelzés jelenik meg.
- Nyomja meg újból a Programozás (Program) gombot.  
Megjelenik az első kiválasztott műsorszám száma, a CH (változtatás) jelzéssel együtt.
- Nyomja meg a programozás (Program) gombot annyiszor, hogy a kijelzőn a megváltoztatni kívánt műsorszám sorszáma legyen látható.
- Ha szükséges, válassza ki a kívánt lemezt a lemez kiválasztó (Disc (1,2,3)) gombokkal.
- A ◀▶ gombokkal vagy a vezérlőtárcsával válassza ki az új műsorszámot.
- A Programozás (Program) gombbal erősítse meg a választást.
- A CD (▶) gombbal indítsa el a program lejátszását.  
A lejátszás a program első műsorszámával indul.

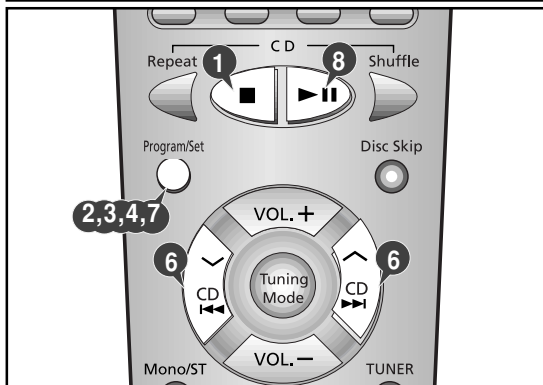
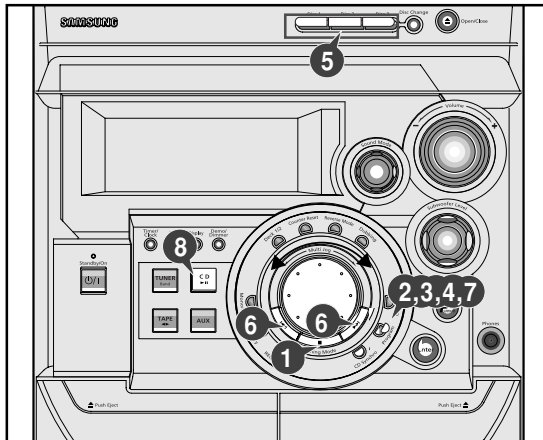

## Rádióállomások behangolása és tárolása

A készülékkel tárolható rádióállomások száma:

- ◆ 15 FM állomás
- ◆ 8 MW állomás
- ◆ 7 LW állomás

- Kapcsolja be a készüléket az Üzemi kapcsolóval.
- Válassza ki a TUNER üzemmódot a TUNER gombbal.
- Válassza ki a hallgatni kívánt hullámsávot az előlapon a Rádió/hullámsáv kiválasztó (TUNER (Band)) gomb ismételt megnyomásával, vagy a távvezérlőn a Rádió/hullámsáv kiválasztó (Tuner (Band)) gombbal.  
Megjelenik a kijelzőn a megfelelő kijelzés:  
 ◆ FM URH ultrarövidhullám  
 ◆ AM(MW) középhullám  
 ◆ LW hosszúhullám
- A rádióállomások behangolása  
 Nyomja meg a Hangolási üzemmód (Tuning Mode) gombot az előlapon vagy a távvezérlőn  
 Kézi hangolás ..... Annyiszor, hogy a MANUAL jelzés legyen látható.  
 Automatikus hangolás ..... Annyiszor, hogy az AUTO jelzés legyen látható.
- Válassza ki a tárolni kívánt állomást:  
 ◆ Forgassa a vezérlőtárcsát balra, ha a frekvenciaérték csökkenő irányban kíván keresni, vagy jobbra, ha a frekvenciaérték növekvő irányban kíván keresni.  
 vagy:  
 ◆ Használja a távvezérlőn a Hangolás (Tuning) ▼ vagy ▲ gombot.

- ◆ Kézi hangoláskor gyorsabban haladhat, ha folyamatosan lenyomva tartja a Hangolás lefelé vagy felfelé (Tuning Mode Down vagy Up) gombokat.
- ◆ Előfordulhat, hogy automatikus hangoláskor a keresés olyan frekvencia-értéken is megáll, amihez nem tartozik rádióállomás. Ilyenkor használja a kézi hangolási módszert.

- Állítsa be a hangerőt:  
 ◆ Forgassa el a Hangerőszabályzót (Volume) az előlapon vagy  
 ◆ Nyomja meg a hangerőszabályzó gombokat (VOL. + vagy -) a távvezérlőn.
- Válassza ki az FM sztereo vagy mono vételi üzemmódot a távvezérlő Mono/sztereo (Mono/ST.) gombjával.

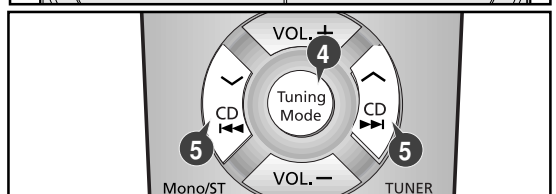
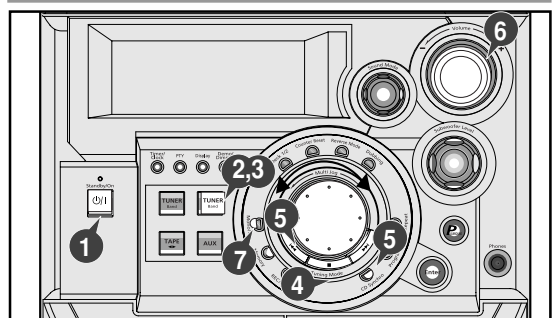

## Rádióállomások behangolása és tárolása (folytatás)

HU



- 8** Ha nem akarja tárolni a behangolt állomást, lépjen vissza a 4. lépésre, és folytassa a hangolást.  
Ha viszont tárolni kívánja:
- Nyomja meg a Memória (**Memory**) gombot. Néhány másodpercre megjelenik a **PRGM** jelzés.
  - A Hangolás fel és le (**Tuning Mode Up** és **Down**) gombokkal válasszon ki egy memóriahelyet 1 és 15 között.
  - Nyomja meg újból a Memória (**Memory**) gombot az állomás tárolásához. Eltűnik a **PRGM** jelzés, és a készülék tárolja az állomást.
- 9** További állomások tárolásához ismételje meg a 3-8. lépéseket.

- ♦ Ezzel az eljárással tárolhat új állomást egy adott memóriahelyen.  
♦ A 8. lépésben a memória gomb helyett használhatja a távvezérlő Programozás (**Program/Set**) gombját is..

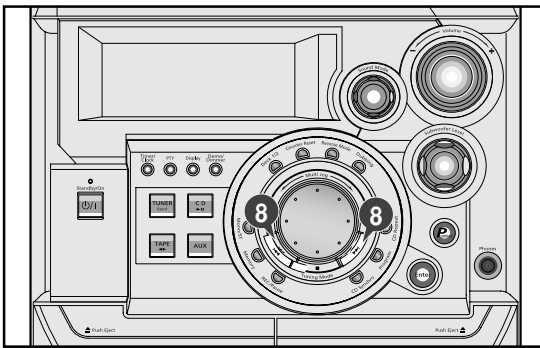

### Tuner üzemmódban

- ♦ Kézi hangoláskor a vezérlőtárcsával vagy a ◀◀ / ▶▶ gombokkal hangolhatja be a rádióállomásokat.
- ♦ Az automatikus hangolás leállításához nyomja meg az előlapon az Állj (■) gombot.
- ♦ **Preset** (tárolt állomások keresése) üzemmódban a tárolt állomásokat előhívhatja a vezérlőtárcsával vagy a ◀◀ / ▶▶ gombokkal.

## A tárolt állomások hallgatása

A tárolt rádióállomásokat a következőképpen hallgathatja:

- Kapcsolja be a készüléket az **Üzemi kapcsoló**val.
- Válassza ki a rádió (**TUNER**) üzemmódot a távvezérlő Rádió/hullámsáv választó **TUNER( Band)** gombjával.
- Nyomja meg az előlapon vagy a távvezérlőn a Hangolási üzemmód (**Tuning Mode**) gombot annyiszor, hogy a kijelzőn a „PRESET” (tárolt állomások keresése) felirat legyen látható.
- A vezérlőtárcsával vagy a ◀◀ / ▶▶ gombokkal válassza ki a kívánt állomást.
- Válassza ki a hallgatni kívánt tárolt rádióállomás memóriahely számát a távvezérlő Hangolás (**Tuning**) ◊ vagy ^ gombjával. A készülék behangolja a kiválasztott rádióállomást.

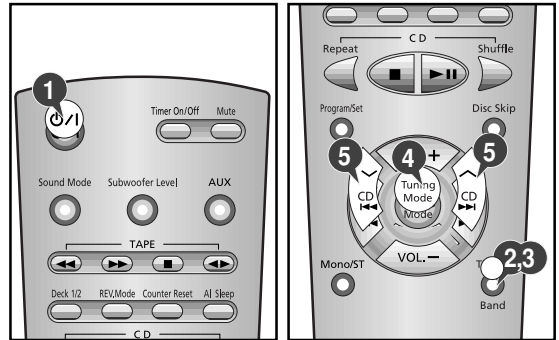

## A vétel javítása

A vételi minőség javításához:

- ♦ Forgassa körbe FM vagy AM(MW) antennát;
  - ♦ Állítsa az antennát a legjobb vételt biztosító pozícióba a rögzítés előtt.
- Ha az FM program zajos, nyomja meg a Mono/sztereo (**Mono/ST.**) gombot a távvezérlőn, így átkapcsolhat a sztereo vételi üzemmódról mono üzemmódba. Az adás csak monóban lesz hallható, de a vétel javulni fog.

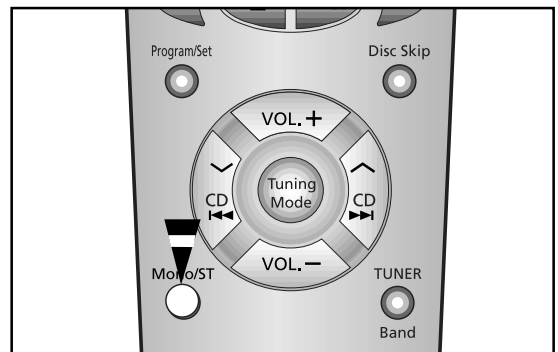

## RDS adások vétele

Ez a készülék rendelkezik az RDS (Rádiós Adatrendszer) szolgáltatással, amely lehetővé teszi azt, hogy az FM RDS rádióállomások a normál rádiójelekkel együtt olyan információkat juttassanak el a hallgatókhoz, mint pl. a rádióállomás neve, szöveges információk, pontos idő, és 30 másortípus azonosítója (News, Rock, Classic, stb...)

- 1 Kapcsolja be a készüléket az **Üzemi kapcsoló**val.
- 2 Hangoljon be egy **FM** állomást.
  - ◆ A hangoláshoz kövesse a **14. oldal**on leírtakat.
  - ◆ A kijelzőn látható az FM jelzés és a frekvenciaérték.
  - ◆ Ha a behangolt állomás RDS információkat is sugároz, a kijelzőn automatikusan megjelenik az „RDS” jelzés.
- 3 Az RDS kijelzések megváltoztatása (**RDS Display**) gombbal válassza ki a kívánt RDS kijelzési módot.
  - ◆ A gomb többszöri megnyomására a kijelzések az alábbi sorrendben váltják egymást:

☛ →állomásnév (**PS NAME**) → rádiós szöveg (**RT**) →óra (**CT**) → Frekvenciaérték → ...

- ◆ The RDS function is available only in FM broadcasting.

### Az RDS szolgáltatások leírása

1. **PTY** (műsортípus): Az éppen sugárzott műsor típusának kijelzése.
2. **PS NAME** (állomásnév): az éppen hallgatott rádióállomás max. 8 karakter hosszúságú neve.
3. **RT** (rádiós szöveg): Dekódolja a rádióállomás által sugárzott max. 64 karakteres szöveges információt.
4. **CT** (pontos idő): Dekódolja az FM frekvencián sugárzott pontos idő információt.
  - Egyes állomások nem sugároznak PTY, RT vagy CT információkat. Ilyenkor ezek a jelzések nem jelennek meg.
5. **TA** (közlekedési információk beolvasása): Ez a jelzés akkor villog, amikor a közlekedési információk beolvasása történik.
6. **EON** (más hálózatok információi): Lehetőséget nyújt más hálózatok információinak a vételére.

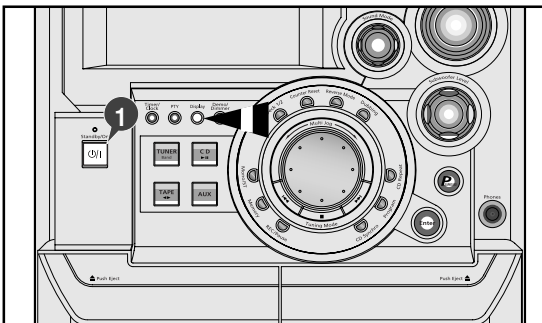

## Az RDS üzemmódban megjelenő kijelzések

### PS NAME (állomásnév)

- A behangolt állomás nevének megjelenítése

Nyomja meg az RDS kijelzések megváltoztatása (**RDS Display**) gombot az állomásnév megjelenítéséhez.

- ◆ A kijelzőn megjelenik a „PS NAME” jelzés.
- ◆ Ha az állomás sugározza az elnevezést, az állomásnév megjelenik a kijelzőn (BBC, AFO, NDR, stb...).
- ◆ Ha az állomás nem sugározza az információt, az állomáshoz tartozó frekvenciaérték látható a kijelzőn.

- ☛ Ha a rádióállomás sugározza az állomásnevet, az akkor is megjelenik, ha nem nyomja meg az RDS kijelzések megváltoztatása (**RDS Display**) gombot.

### RT (rádiós szöveg)

- A rádióállomás által sugárzott szöveges információ megjelenítése

Az RDS kijelzések megváltoztatása (**RDS Display**) gombbal válassza ki a szöveges információ megjelenítését.

- ◆ A kijelzőn megjelenik az „RT” jelzés.
- ◆ Ha az állomás sugároz szöveges információt, az információ megjelenik a kijelzőn.
- ◆ Ha az állomás nem sugároz szöveges információt, a kijelzőn a „NO RT” jelzés látható.

### CT (pontos idő)

- A pontos idő megjelenítése a sugárzott pontos idő információ alapján.

Az RDS kijelzések megváltoztatása (**RDS Display**) gombbal válassza ki az óra megjelenítését.

- ☛ ◆ A CT információk dekódolása kb. 2 percet vesz igénybe, ezért az óra nem jelenik meg rögtön.
- ◆ Ha a rádióállomás nem sugároz pontos idő információkat, a kijelzőn a „NO CT” jelzés látható.



## Műsortípus kijelzések (PTY) és műsortípus szerinti állomás keresés



- ♦ A **PTY** információ egy olyan azonosító jelzés, mely alapján a rádió beazonosítja az egyes **FM** állomások által sugárzott műsorok típusát.
- ♦ A **PTY** gomb megnyomására a kijelzőn megjelenik az alábbi 30 műsortípus egyike.

Kijelzés	Műsortípusok
NEWS	• Hírek
AFFAIRS	• Olyan műsorok, amelyek egy-egy aktuális hírt részletesebben tárgyalnak.
INFO	• Közérdekű információk, vásárlási, orvosi, stb. tanácsok.
SPORT	• Sportesemények
EDUCATE	• Oktató célú programok, illetve tanácsadó műsorok.
DRAMA	• Rádiójátékok és sorozatok.
CULTURE	• Nemzeti és regionális kulturális programok.
SCIENCE	• Tudományos műsorok
VARIED	• R riportok ünnepekkel, vetélkedők, kabaremműsorok, stb.
POP M	• Népszerű zene
ROCK M	• Rock zene
M.O.R.M	• Könnyűzene
LIGHT M	• Közkedvelt klasszikus zene, hangszerzölők, illetve szólóénekek (pl. áriák) és kórusművek.
CLASSIC	• Komolyzene, zenekari művek, kamarazene, opera, stb.
OTHER M	• Egyéb zenei műfajok, pl. jazz, rhythm és blues
WEATHER	• Időjárás jelentés
FINANCE	• Pénzügyi tanácsadó műsorok
CHILDREN	• Gyermekműsorok
SOCIAL A	• Társadalmi kérdésekkel foglalkozó műsorok
RELIGION	• Vallási műsorok
PHONE IN	• Betelefonálásra felhívó vitaműsorok.
TRAVEL	• Utazással kapcsolatos műsorok.
LEISURE	• Szabadidős programok műsora pl. kertészkedésről, horgászatról, főzésről, stb.
JAZZ	• Jazz zene
COUNTRY	• Country zene
NATIONAL M	• Népzene
OLDIES	• Örökzöld dallamok
FOLK M	• Tájégségek zenéje
DOCUMENT	• Dokumentum műsorok
TEST	• Rendkívüli közlemények tesztjele

### Műsortípus szerinti állomás keresés

- Hangoljon be egy olyan **FM** állomást, amely sugároz műsortípus információt.
    - ♦ Az állomás behangolásához kövesse a **13. oldalon** leírtakat.
    - ♦ Ha a behangolt állomás sugároz **RDS** információkat, a kijelzőn látható az „**RDS**” jelzés.
  - Nyomja meg a **Műsortípus szerinti állomáskeresés (PTY)** gombot.
    - ♦ A műsortípus jelzése (**NEWS**, **AFFAIRS**, stb.) megjelenik a kijelzőn.
    - ♦ A Hangolás le vagy fel (**Tuning Mode Down** vagy **Up**) gombokkal válassza ki a hallgatni kívánt műsortípust..
- ♦ Ha az állomás nem sugároz műsortípus információt, a kijelzőn a „**NO PTY**” jelzés látható.
- ♦ Ha kiválasztotta a műsortípust (jelzése a kijelzőn látható), nyomja meg újból a műsortípus szerinti állomáskeresés (**PTY**) gombot, mire a készülék elkezd az adott műsortípust sugárzó állomás keresését.
- ☛ ♦ Ha a készülék talál egy olyan állomást, amely a kiválasztott műsortípusnak megfelelő műsort sugároz, a keresés leáll.
- ♦ Ha a készülék nem talál olyan állomást, amely a kiválasztott típusú műsort sugározza, felfüggeszti a műsortípus szerinti keresést, és visszakapcsol az eredetileg hallgatott állomásra.

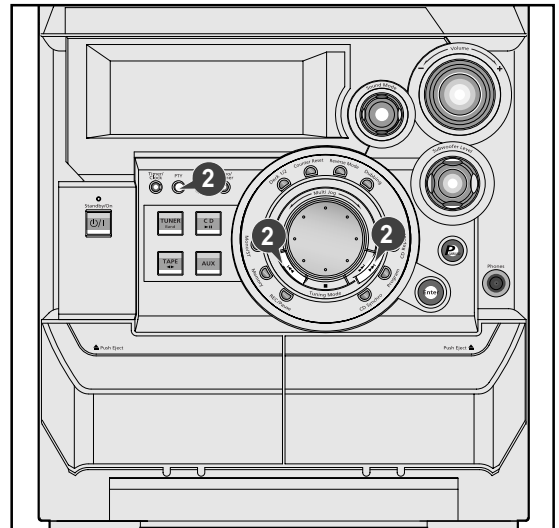



## Magnókazetta hallgatása

- ♦ A magnókazettákat gondosan kezelje, olvassa el a magnókazetták kezeléséről szóló fejezetet.

- 1 Kapcsolja be a készüléket az Üzemi kapcsolóval.
- 2 Kapcsoljon magnó üzemmódba a TAPE üzemmód választó gomb megnyomásával.
- 3 Nyissa ki az 1-es vagy 2-es magnó kazettatartóját úgy, hogy a kazettatartót enyhén megnyomja a Kazetta kiadás (PUSH EJECT (▲)) jelzésnél.
- 4 Tegyen egy műsoros kazettát a kazettatartóba úgy, hogy a szalag látható része lefelé nézzen.
- 5 A kazettatartót tolja befelé, amíg a helyére kattan. A szalagszámláló előtt megjelenő 1 vagy 2 jelzés azt mutatja, hogy melyik magnót választotta ki lejátszásra.
- 6 Ha mindkét magnóba tett kazettát, a magnó kiválasztó (Deck 1 / 2) gombbal (akár az előlapon, akár a távvezérlőn) válassza ki azt a magnót, amellyikkel le szeretne játszani. A kiválasztott magnó jelzése, „TAPE 1” vagy „TAPE 2” megjelenik a kijelzőn.

7 A kazetta meghallgatása	Gombnyomás
A oldal .....	TAPE (◀▶) egyszer
B oldal .....	TAPE (▶▶) kétszer

Megkezdődik a kazetta lejátszása.

8 Funkció	Gombnyomás
A kívánt műsorszám kiválasztása .....	◀◀ / ▶▶ A kívánt műsorszám kiválasztása
A lejátszás vagy keresés leállítása .....	■

- A műsorszám keresési funkció nem működik tökéletesen, ha a műsorszámokban hosszú, halk rész van, vagy ha a műsorszámok közötti szünet rövid.

- 9 A kazetta lejátszásának leállítása után válassza ki a kívánt funkciót.

Funkció	Gombnyomás
A kazetta visszacsévélése .....	◀◀
A kazetta előrecsévélése .....	▶▶

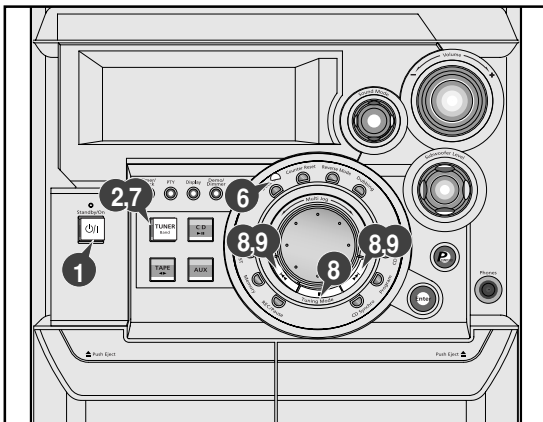

## Szinkronfelvétel készítése CD lemezzel

A CD lemez műsorát két különféle módon veheti fel magnókazettára:

- ♦ a szinkronfelvételi funkcióval
- ♦ kézi vezérlésű felvétellel

A szinkronfelvételi funkció egyszerre indítja el a kiválasztott műsorszám lejátszását és a felvételt.

- 1 Kapcsolja be a készüléket az Üzemi kapcsolóval.
- 2 Tegyen egy üres kazettát a 2-es magnóba.
- 3 Válassza ki a CD üzemmódot az előlapon a CD üzemmód választó gombbal.
- 4 Tegye be a CD lemezt.
- 5 Válassza ki a rögzíteni kívánt lemezt.
- 6 Válassza ki a rögzíteni kívánt műsorszámot, és nyomja meg a Szinkronfelvétel (CD Synchro) gombot. Ha az egész lemezt az elejétől kezdve rögzíteni kívánja, műsorszám kiválasztása nélkül nyomja meg a Szinkronfelvétel (CD Synchro) gombot. A kijelzőn megjelenik a „CD SYNC” és a „REC” jelzés, és a felvétel elkezdődik.
- 7 A felvétel leállításához nyomja meg az Állj (■) gombot.

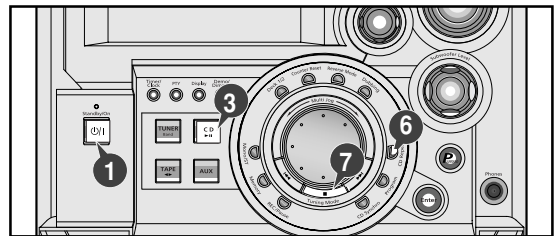

## Felvételkészítés CD lemezzel kézi vezérléssel

Ezzel a módszerrel a felvételkészítést a lemez bármely pontján elkezdheti.

- ♦ Felvételt csak a 2-es magnóban levő kazettára készíthet.
- ♦ A hangerő beállítása nincs hatással a felvételre.

- 1 Kapcsolja be a készüléket az üzemi kapcsolóval.
- 2 Tegyen egy üres kazettát a 2-es magnóba.
- 3 Válassza ki a CD üzemmódot az előlapon a CD üzemmód választó gombbal.
- 4 Tegye be a CD lemezt.
- 5 Válassza ki a rögzíteni kívánt lemezt.
- 6 Válassza ki a lemezzel a rögzíteni kívánt műsorszámot, és az előlapon ▶▶ vagy a távvezérlőn a ▶▶ gombbal kapcsolja a CD-játszót pillanat állj üzemmódba.
- 7 Nyomja meg Felvétel/pillanat állj (REC/Pause) gombot. A kijelzőn megjelenik a „REC” jelzés piros színben, és elkezdődik a felvétel.
- 8 Indítsa el a műsorszám lejátszását a ▶▶ gombbal. A készülék rögzíti a műsorszámot a kazettán.
- 9 A felvétel leállításához nyomja meg az Állj (■) gombot.

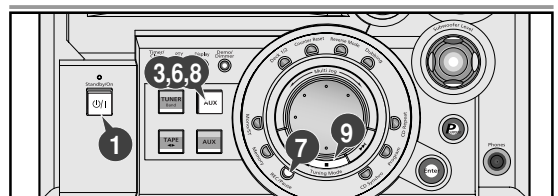



## Rádióműsor felvétele

Felvételt készíthet magnókazettára bármely rádióműsorról.

- ◆ Felvételt csak a 2-es magnóban levő kazettára lehet készíteni.
- ◆ A hangerő beállítása nincs hatással a felvétel minőségére.

- 1 Kapcsolja be a készüléket az **Üzemi kapcsoló**val.
- 2 Tegyen egy üres kazettát a 2-es magnóba.
- 3 Kapcsoljon rádió (**TUNER**) üzemmódba a **TUNER** üzemmód választógombbal.
- 4 Hangolja be azt a rádióállomást, amelyről felvételt kíván készíteni (a távvezérlőn a Hangolás felfelé/lefelé (**Tuning** vagy gombbal, vagy az előlapon a Hangolás felfelé/lefelé (**Tuning Mode Down** vagy **Up**) gombbal).
- 5 Nyomja meg a Felvétel/pillanat állj (**REC/Pause**) gombot. A kijelzőn megjelenik a „REC” jelzés piros színben, és elkezdődik a felvételkészítés.
- 6 A felvétel leállításához nyomja meg az Állj ( ) gombot.

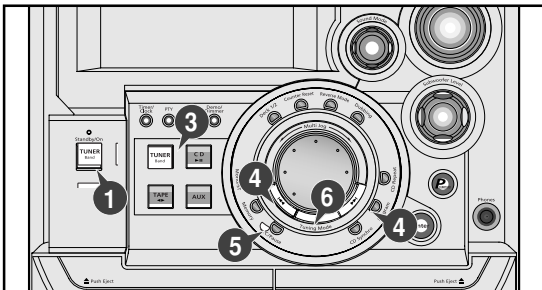

## Kazetta lejátszási üzemmódok

A kazettákat a háromféle módon játszhatja le. A lejátszás elindításakor beállíthatja, hogy a készülék automatikusan mindkét kazettaoldalt lejátszsa.

Nyomja meg az Oda-vissza lejátszás (Reverse Mode) gombot annyiszor, hogy a kijelzőn a kívánt lejátszási mód jelzése legyen látható.

Ha a kijelzőn az alábbi jel látható A készülék lejátszsa

- ..... az egyik kazettaoldalt, majd leáll.
- ..... a kazetta mindkét oldalát, majd leáll.
- ..... a kazetta mindkét oldalát folyamatosan mindaddig, amíg a lejátszást le nem állítja.



## Kazettamásolás

Az 1-es magnóban levő kazetta műsorát átmásolhatja a 2-es magnóban levő kazettára.

- ◆ A másolás normál sebességgel történik.
- A hangerő beállítása nincs hatással a felvétel minőségére.
- ◆ Vigyázzon, nehogy a műsoros kazettát a 2-es magnóba tegye, mert kazettamásoláskor a 2-es magnóban levő kazettáról minden törődik.

- 1 Kapcsolja be a készüléket az **Üzemi kapcsoló**val.
- 2 Tegye be az üres kazettát a 2-es magnóba.
- 3 Tegye be a másolandó kazettát az 1-es magnóba.

### 4 Kazettamásolás elindítása Gombnyomás

Normál sebességgel ..... Dubbing  
A kijelzőn megjelennek a megfelelő jelzések, és a készülék átmásolja az 1-es magnóban levő kazetta műsorát a 2-es magnóban levő kazettára.

- 5 A felvétel leállításához nyomja meg az Állj ( ) gombot.

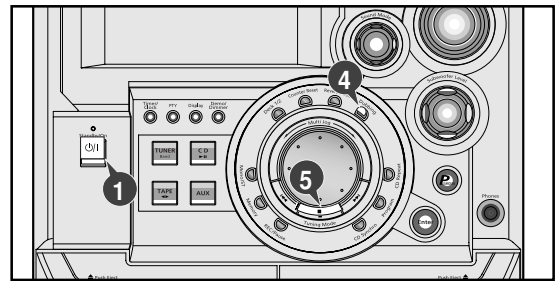

## Szalagszámláló

Kazetta lejátszásakor a kijelzőn megjelenik a szalagszámláló. A szalagszámlálón megjelenő értékeket leolvassa azonosíthatja az egyes műsorszámok kezdetét, így a későbbiekben könnyen megtalálhatja az egyes műsorszámokat

- Ha a felvételkor fel kívánja jegyezni a szalagszámláló állását az egyes műsorszámok kezdetekor, ne felejtse el nullázni a szalagszámlálót (**Counter Reset**) a felvétel elindítása előtt.

- Mindkét magnó külön szalagszámlálóval rendelkezik.

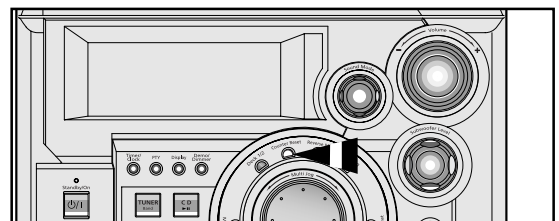

## Az időzítés

Az időzítő lehetővé teszi, hogy a készülék az előre beállított időpontban automatikusan be-, majd kikapcsoljon.

Ha Ön minden reggel zenére szeretne ébredni, a következőképpen járjon el.

- Ha már nem kívánja használni az időzítőt, ne felejtse el kikapcsolni.
- ◆ Az időzítő beállítása előtt ellenőrizze, hogy az óra a pontos időt mutatja-e.
- ◆ Minden egyes lépésnél néhány másodperc áll rendelkezésre a beállítás végrehajtásához. Ennek elteltével újból kell kezdenie az eljárást.

- 1 Kapcsolja be a készüléket az **Üzemi kapcsolóval**.
- 2 Nyomja meg az **Időzítés/óra (Timer/Clock)** gombot, hogy a kijelzőn a **TIMER** jelzés legyen látható.
- 3 Nyomja meg a **Beírás (Enter)** gombot.  
Néhány másodperc múlva megjelenik az „ON TIME” jelzés (a hangzskép szimbólumok helyett), melyet a már előzőleg beállított bekapcsolási idő (ha van ilyen) követ. Most már beállíthatja a kívánt bekapcsolási időpontot.
- 4 Állítsa be a bekapcsolás időpontját.
  - a A vezérlőtárcsával állítsa be a bekapcsolási idő óraértékét.
  - b Nyomja meg a **Beírás (Enter)** gombot.  
A percérték villogni kezd.
  - c A vezérlőtárcsával állítsa be a bekapcsolási idő percértékét.
  - d Nyomja meg a **Beírás (Enter)** gombot.  
Megjelenik az „OFF TIME” jelzés (a hangzskép szimbólumok helyett), melyet a már előzőleg beállított kikapcsolási idő (ha van ilyen) követ. Most már beállíthatja a kívánt kikapcsolási időpontot.
- 5 Állítsa be a kikapcsolás időpontját.
  - a A vezérlőtárcsával állítsa be a kikapcsolási idő óraértékét.
  - b Nyomja meg a **Beírás (Enter)** gombot.  
A percérték villogni kezd.
  - c A vezérlőtárcsával állítsa be a kikapcsolási idő percértékét.
  - d Nyomja meg a **Beírás (Enter)** gombot.  
Megjelenik a **VOL XX** jelzés, ahol XX jelenti a már beállított hangerőt.
- 6 A **Hangolás le/fel (Tuning Mode Down vagy Up)** gombbal állítsa be a hangerőt, majd nyomja meg a **Beírás (Enter)** gombot.  
A kijelzőn megjelenik a műsorforrás jelzése.

A vezérlőtárcsával válassza ki azt a műsorforrást, aminek a műsorára ébredni kíván.

Választás	Teendő
TAPE (kazetta)	Tegyen az egyik magnóba egy műsoros kazettát, még mielőtt kikapcsolja a készüléket.
TUNER (rádió)	<ol style="list-style-type: none"> <li>a Nyomja meg a <b>Beírás (Enter)</b> gombot.</li> <li>b A vezérlőtárcsával válassza ki az <b>FM</b> vagy <b>AM</b> hullámsávot.</li> <li>c Nyomja meg a <b>Beírás (Enter)</b> gombot.</li> <li>d Válasszon a tárolt állomások közül a vezérlőtárcsával.</li> </ol>
CD (CD lemez)	<ol style="list-style-type: none"> <li>a Töltsön be egy vagy több CD lemezt.</li> <li>b Válassza ki a kívánt lemezt.</li> </ol>

8 A **Beírás (Enter)** gomb megnyomásával erősítse meg a választást.

9 Az **Üzemi kapcsolóval** kapcsolja ki a készüléket.  
Az órajelzés bal alsó sarkánál megjelenő  jelzés azt jelenti, hogy az időzítő működik. A készülék automatikusan be-, majd kikapcsol a beállított időpontokban.

➤ Ha ugyanarra az időpontra időzítette a be- és kikapcsolást, a kijelzőn az „ERROR” jelzés jelenik meg.

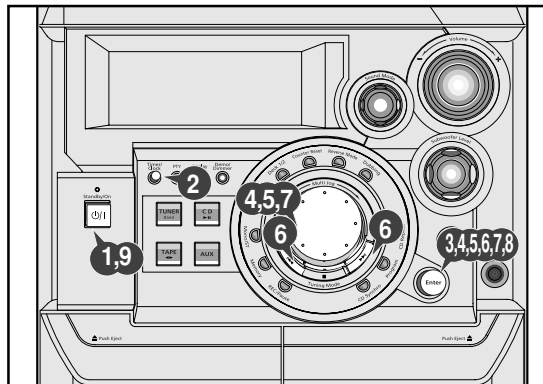

### ● Az időzítés beállítása

- ◆ A **4,5,6,7.** lépésekben a beállításához használhatja a vezérlőtárcsát és a **◀▶** gombokat is.
- ◆ A **3,4,5,6,7,8.** lépésekben a **Beírás (Enter)** gomb helyett használhatja a távvezérlő **Programozás (Program/Set)** gombját is.

## Automatikus kikapcsolás

CD lemez vagy magnókazetta hallgatásakor beállíthatja, hogy a készülék a kiválasztott időtartam letelte után automatikusan kikapcsoljon, így Ön nyugodtan elaludhat zenehallgatás közben.

- 1 Nyomja meg az **Automatikus kikapcsolás (AI Sleep)** gombot. Megkezdődik a lejátszás, és a következő jelzés jelenik meg a kijelzőn:  
**90 MIN**
- 2 Nyomja meg az **AI Sleep** gombot egymás után többször mindaddig, míg a kijelzőn az Ön által kívánt (a kikapcsolásig hátralevő) időtartam meg nem jelenik.

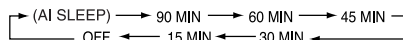

➤ Lejátszás közben bármikor:

- ◆ Ellenőrizheti a kikapcsolásig hátralevő időtartamot az **Automatikus kikapcsolás (AI Sleep)** gombbal.
- ◆ Megváltoztathatja a beállítást az 1. és 2. lépés ismételt végrehajtásával.

- 3 Nyomja meg az **Automatikus kikapcsolás (AI Sleep)** gombot annyiszor, hogy a kijelzőn látható legyen az „AI SLEEP” jelzés. A készülék a kazetta vagy a lemez végén automatikusan kikapcsol.
- 4 A funkció kikapcsolásához nyomja meg az **Automatikus kikapcsolás (AI Sleep)** gombot annyiszor, hogy a kijelzőn az „OFF” jelzés legyen látható.

## Az időzítés kikapcsolása

Az időzítő a beállítás után automatikusan működésbe lép, a kijelzőn látható jelzésnek megfelelően. Ha már nem kívánja használni az időzítőt, ki kell kapcsolnia.



Az időzítőt bármikor kikapcsolhatja (a be- és kikapcsolt készüléken is).

**Az időzítés... Nyomja meg az Időzítés be-/kikapcsolás (Timer-On/Off) gombot...**

Kikapcsolásához ..... egyszer.  
A jelzés eltűnik a kijelzőről.  
Újbóli bekapcsolásához ..... kétszer.  
A jelzés újból láthatóvá válik.

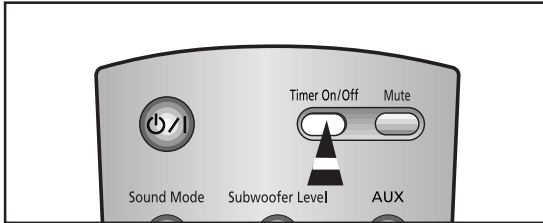

## Némítás

Ezzel a funkcióval a hangot átmenetileg némíthatja, pl. telefonhívás időtartamára.

- 1 Nyomja meg a Némítás (Mute) gombot.
- 2 A hang visszakapcsolásához nyomja meg újból a Némítás (Mute) gombot, vagy a Hangerő (Volume) gombot. A készülék az előzőleg érvényben levő hangerőre kapcsol vissza.

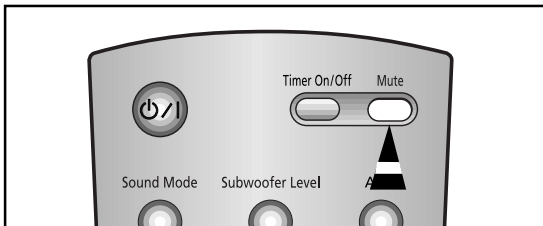

## Térhatás növelése (Power Surround)

Ezzel a funkcióval a zenét megnövelt térhatás élményével gazdagíthatja.

A térhatás funkció a hagyományos sztereo hangzás helyett sokkal gazdagabb, életszerűbb hangzást hoz létre, azt az érzetet kelti, mintha a koncert közepén ülne, és körbevenné a zene.

- Nyomja meg a készülék előlapján az Erőteljes hangzás (P.Surround) gombot, hogy a kijelzőn látható legyen a „P,SURR” jelzés. A funkció kikapcsolásához nyomja meg újból a P.Surround gombot, mire a jelzés eltűnik.

## Mélyhang fokozás

Ezzel a funkcióval a zene alsó frekvencia tartományát erősítheti fel, és dübörgő mélyhangzást hozhat létre.

- 1 Forgassa el az előlapon vagy nyomja meg a távvezérlőn a Mélyhang (Subwoofer Level) gombot.

A távvezérlőn a gomb többszöri megnyomásával válassza ki a kívánt beállítást:

„OFF(kikapcsolva) → S, BASS1 → S, BASS2 → S, BASS3 → S, BASS4”.

Az előlapon a gomb elforgatásával válassza ki a kívánt beállítást: „OFF(kikapcsolva) ↔ S, BASS1 ↔ S, BASS 2 ↔ S, BASS3 ↔ S, BASS4”.

- 2 Állítsa be a mélyhangok hangerejét tetszése szerint.

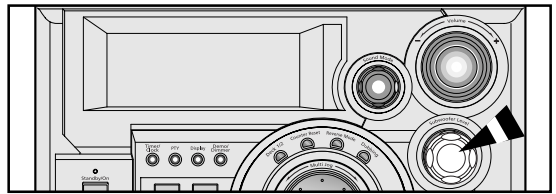

## Hangzások kiválasztása

A készülék gyári hangszínszabályzó beállításokkal (hangzásokkal) rendelkezik, melyekkel a magas és mélyhangok arányát változtathatja meg, a hallgatott zene fajtájának leginkább megfelelően.

A készülék olyan D.S.P térhatású effektussal gazdagított hangzásokat is kínál, melyek alkalmazásával az eredeti hangkörnyezethez megtévesztésig hasonló hangzást érhet el.

Forgassa el az előlapon vagy nyomja meg a távvezérlőn a Hangzások (Sound Mode) gombot a kívánt hangzások kiválasztásához.

Hangzás	Választás
Normál balansz (lineáris) .....	PASS
Pop zenéhez illő hangzás .....	POP
Rock zenéhez illő hangzás .....	ROCK
Klasszikus zenéhez illő hangzás .....	CLASSIC
Koncertterem akusztikáját reprodukáló hangzás .....	HALL
Élő zenéhez illő hangzás .....	LIVE
Mozi akusztikáját reprodukáló hangzás .....	CINEMA



## Fejhallgató csatlakoztatása

A készülékhez fejhallgatót csatlakoztathat, és így a szobában levők zavarása nélkül hallgathatja a tetszése szerinti műsort. A készülékhez 3,5 mm-es csatlakozóval, vagy ennek megfelelő csatlakozó illesztővel rendelkező fejhallgató csatlakoztatható.

Csatlakoztassa a fejhallgatót az előlapon található fejhallgató csatlakozó (Phones) aljzathoz.

A fejhallgató csatlakoztatása után a készülék hangszugárzó kikapcsolnak.

- ☞ Ha hosszú időn keresztül, magas hangerővel hallgatja a zenét a fejhallgatón keresztül, a hallása károsodhat.

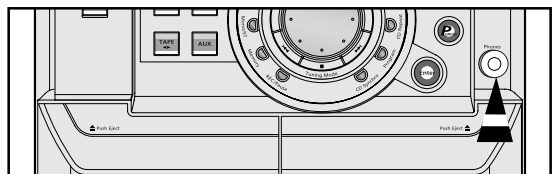

## Biztonsági előírások

Az alábbi ábrák arra hívják fel az Ön figyelmét, hogy a készülék használatakor és szállításakor mire kell vigyáznia.

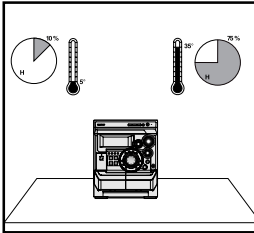

A készüléket csak olyan helyen használja, mely megfelel az alábbi feltételeknek:  
Környezeti hőmérséklet: 5°C-35°C  
Páratartalom: 10-75%

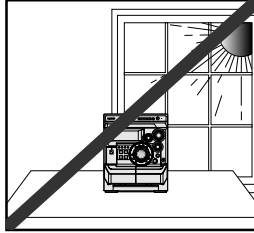

Óvja a készüléket közvetlen nap-sugárzástól, hőforrásoktól, nehogy a készülék túlmelegedjen, mert az a készüléket károsíthatja.

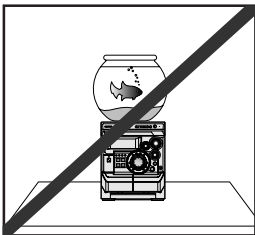

Ne tegyen cserepes virágot, vagy vázát a készülék tetejére. A véletlenül a készülékbe került nedvesség súlyos áramütést okozhat, és a készüléket is tönkretelheti. Ha bármilyen folyadék kerülne a készülék belsejébe, azonnal húzza ki a hálózati csatlakozót a konnektorból.

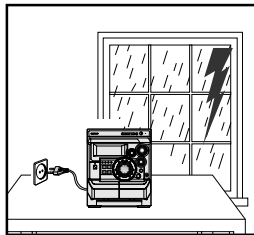

Nagy viharban húzza ki a készülék hálózati csatlakozóját a konnektorból.  
A villámás miatt fellépő feszültségcsúcsok kárt tehetnek a készülékben.

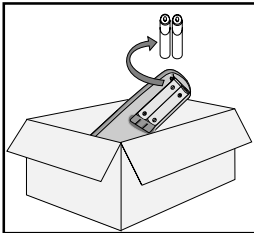

Vegye ki az elemeket a távvezérlőből, ha hosszabb időn keresztül nem kívánja használni. Az elemekből kifolyó elektrolit súlyosan károsíthatja a távvezérlőt.

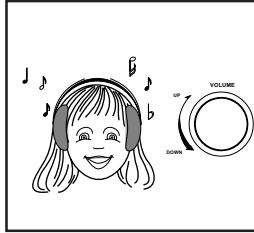

Ha fejhallgatót használ, ne hallgassa hosszabb időn keresztül túlzottan nagy hangerővel a készüléket, mert a hallása károsodhat.

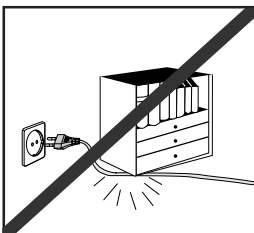

Ne tegyen nehéz tárgyakat a hálózati vezetékre. A hálózati vezeték sérülése a készülék károsodásához vezethet (valamint tűz és áramütés veszélyt is előidézhethet).

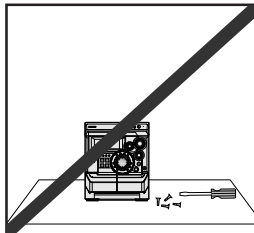

Ne szedje le a készülék burkolatát. A burkolaton belül feszültség alatt levő alkatrészek vannak, melyek érintése áramütést okozhat.

## A készülék tisztítása

A lehető legjobb hangminőség érdekében rendszeresen tisztítsa meg a készülék alább felsorolt részeit:

- ◆ A külső burkolatot;
- ◆ A CD-játszót;
- ◆ A magnó lejátszó egységeit (fejek, nyomógombok, hangtengelyek);
- ☛ Húzza ki a hálózati csatlakozót a konnektorból:
  - ◆ tisztítás előtt;
  - ◆ ha sokáig nem kívánja használni a készüléket.

### Külső burkolat

A külső burkolatot puha rongy és enyhe tisztítószer segítségével tisztíthatja meg. Ne használjon a tisztításhoz súrolószivacsot, folyékony és aerosolos tisztítószerrel, nehogy nedvesség kerüljön a készülék belsejébe.

### CD-játszó

**1** Lejátszás előtt a CD lemezt tisztítsa meg speciális lemeztisztítóval. A CD lemezekhez ne használja a hagyományos hanglemezekhez megfelelő tisztítószerrel. A lemezt középről indulva, sugárirányban kifelé törölje át.

**2** Rendszeresen tisztítsa a lejátszót speciális tisztítólemezzel (melyet kereskedőjétől szerezhet be).

### Magnók

**1** A kazetta kiadó (PUSH EJECT (▲)) gombbal nyissa ki a kazettatartót.

**2** Speciális tisztítószerrel és egy kis vattával törölje át a :  
◆ fejet (1);  
◆ nyomógombokat (2);  
◆ hangtengelyeket (3).

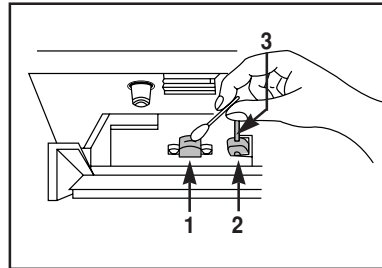

- ☛ Ha a távvezérlőt hosszabb időn keresztül nem kívánja használni, vegye ki belőle az elemeket, így megelőzheti a korrózió okozta károsodásokat.
- ◆ Bár a készülék a káros környezeti hatásoknak ellenálló kivételben készül, ne használja nagyon poros helyen, óvja rázkódtástól, erős hőtől (fűtőtest melegétől, nap-sugárzástól).
- ◆ Ha a készülék használat közben kellemetlen szagot bocsát ki, húzza ki a konnektorból, és keresse fel a szervizt.

## Tudnivalók a CD lemezek kezeléséről

- ◆ A CD lemezeket óvatosan kezelje. A lemezeket a szélénél fogja meg, így nem szennyezi ujjlenyomattal a fényes felületet.
- ◆ Használat után a lemezt tegye vissza a tokjába.
- ◆ Ne ragasszon papírt, öntapadós matricát a lemezre, és ne írjon a címkére.
- ◆ A lemezeket speciálisan erre a célra gyártott tisztítókendővel tisztítsa.
- ◆ A lemezeket tiszta helyen tárolja, és óvja közvetlen napsugárzástól, mert a magas hőmérséklet károsíthatja őket.
- ◆ A készülékkel mindig az alábbi jelzéssel ellátott lemezeket használjon:



## Tudnivalók a kazetták kezeléséről

- ◆ Ellenőrizze, hogy a kazettában a szalag megfelelően feszes-e.
- ◆ Ha meg kívánja védeni a felvételt a véletlen törlés ellen, törje ki a kazetta élén található lemezkéket. Ha a későbbiekben mégis felvételt kíván készíteni erre a kazettára, takarja le a nyílást ragasztószalaggal.
- ◆ Használat után a kazettát tegye vissza a tokjába.
- ◆ A kazettákat tiszta helyen tárolja, és óvja közvetlen napsugárzástól, mert a magas hőmérséklet károsíthatja őket.
- ◆ Ne használjon 120 perces kazettát, mert túl nagy terhet ró a szalag-továbbító mechanizmusra.

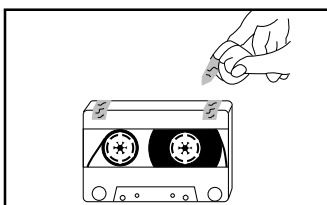
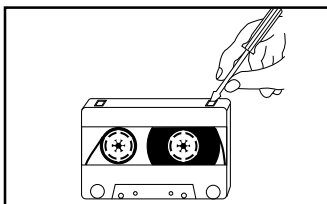
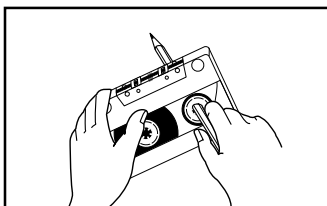

## Hibaelhárítás

Az ismerkedés egy új készülékkel mindig időigényes. Ha olyan problémába ütközne, melyről az alábbi listában olvashat, próbálja meg alkalmazni a leírt megoldást. Időt takaríthat meg, valamint a főleg szervizbe járás bosszúságát.

Probléma	Megoldás/magyarázat
A készülék nem működik.	<ul style="list-style-type: none"> <li>• A készüléket nem csatlakoztatta megfelelően a hálózatra, vagy a konnektor nincs feszültség alatt.</li> <li>• A távvezérlőben kimerültek az elemek, vagy az elemeket nem a helyes polaritással helyezte be.</li> <li>• Nem kapcsolta be a készüléket.</li> </ul>
Nincs hang.	<ul style="list-style-type: none"> <li>• Teljesen levette a hangerőt.</li> <li>• Nem választotta ki a megfelelő üzemmódot (TUNER, CD, TAPE, AUX).</li> <li>• Fejhallgatót csatlakoztatott a készülékhez.</li> <li>• A hangsugárzók csatlakoztatása meglazult.</li> <li>• Megnyomta a Némítás (MUTE) gombot.</li> </ul>
Az időzítő nem működik.	<ul style="list-style-type: none"> <li>• Kikapcsolta az időzítőt az Időzítés be/kikapcsolása (TIMER ON/OFF) gombbal.</li> </ul>
A készülék a fenti lépések ellenőrzése után sem működik.	<ul style="list-style-type: none"> <li>• Nyomja meg a mélyhang fokozás (S.BASS) gombot 5 másodpercig a kikapcsolt készüléken, ezzel visszaállítja a készüléket az eredeti, gyári beállítási értékekre.</li> </ul>
A CD-játszó nem kezd el a lejátszást.	<ul style="list-style-type: none"> <li>• Nem választotta ki a CD üzemmódot.</li> <li>• A lemezt fejjel lefelé tette be, vagy a lemez szennyezett vagy káros.</li> <li>• A kiolvasó lencse szennyezett.</li> <li>• A készüléket nem stabil, vízszinten felületre helyezte.</li> <li>• A CD-játszó belsejében páralecsapódás fordult elő, hagyja a készüléket meleg helyen, amíg a pára elpárolog (kb. egy órán keresztül).</li> </ul>
A magnó nem kezd el a lejátszást.	<ul style="list-style-type: none"> <li>• Nem választotta ki a TAPE (magnó) üzemmódot.</li> <li>• A kazettát nem megfelelően tette be.</li> <li>• Nem zárta be a kazettatartót.</li> <li>• A szalag laza vagy elszakadt.</li> </ul>
Hangerőcsökkenés tapasztalható. A szalag törlése nem tökéletes. Erőteljes nyávogás vagy hangkiesések fordulnak elő.	<ul style="list-style-type: none"> <li>• A lejátszófejek szennyezettek.</li> <li>• A nyomógörgők és a hangtengelyek szennyezettek.</li> <li>• A kazetta elhasználódott.</li> </ul>
Gyenge a vétel, vagy egyáltalán nem lehet állomásokat behangolni.	<ul style="list-style-type: none"> <li>• Nem választotta ki a TUNER (rádió) üzemmódot.</li> <li>• Nem állította be pontosan a frekvencia-értéket.</li> <li>• Kihúzta az antennt, vagy az antenna nem a megfelelő irányba néz. Forgassa körbe az antennt a legjobb vételi pozíció megtalálásáig.</li> <li>• Az épület leárnyékolja a rádióhullámokat, használjon külső antennt.</li> </ul>

Ha a fentiek alapján nem tudja orvosolni a hibát, írja fel:

- ◆ a készülék típusát és sorozatszámát, mely általában a hátlapon van feltüntetve;
  - ◆ a garanciára vonatkozó adatokat;
  - ◆ a probléma pontos leírását;
- és keresse fel kereskedőjét vagy a SAMSUNG márkaszervizt.

# Minőségtanúsítás

A 2/1984 (III.10.) BkM-IpM számú együttes rendelet alapján, mint forgalmazó tanúsítjuk, hogy a  
**Samsung gyártmányú MAX-WB630, MAX-WB650 típusú audio torony**  
 megfelel az alábbi műszaki jellemzőknek:

## RÁDIO

### LW (opció)

Vételi frekvenciák	144 - 290 KHz
Hasznos érzékenység	60 dB

### AM (MW)

Vételi frekvenciák	522 - 1611 KHz
Jel/zaj arány	40 dB
Hasznos érzékenység	54 dB
Teljes harmonikus torzítás	2 %

### FM

Vételi frekvenciák	87,5 - 108,0 MHz
Jel/zaj arány	62 dB
Hasznos érzékenység	10 dB
Teljes harmonikus torzítás	0.3 %

## CD-JÁTSZÓ

Kapacitás	3 lemez
Frekvencia átvitel	20 Hz - 20 KHz ( $\pm 1$ dB)
Jel/zaj arány	90 dB dB/1 KHz szűrővel
Torzítás	0,05 %/1 KHz
Áthallási csillapítás	74 dB
Lemez mérete	Átmérő:120 vagy 80mm. Vastagság: 1,2mm

## Magnó

Frekvencia átvitel	125 Hz ~ 10 KHz
Jel/zaj arány	40 dB
Áthallási csillapítás	35 dB
Törlési hatás	60 dB

## Erősítő

Kimenőteljesítmény	
Fő hangsugárzók (6 $\Omega$ )	2 x 30 W RMS, IEC (teljes harmonikus torzítás:10%) .....MAX-WB630 2 x 40 W RMS, IEC (teljes harmonikus torzítás:10%) .....MAX-WB650
Mélyhangsugárzók (6 $\Omega$ )	2 x 60 W RMS, IEC (teljes harmonikus torzítás:10%) .....MAX-WB630 2 x 80 W RMS, IEC (teljes harmonikus torzítás:10%) .....MAX-WB650
Áthallási csillapítás	50 dB
Jel/zaj arány	75 dB

## ÁLTALÁNOS

Méretek	270 (szél.) x 317 (mag.) x 370 (mélys.) mm
Tömeg (készülék/hangsugárzó)	9/2x5,6 kg

A KÉSZÜLÉKET GYÁRTOTTA:

