

Cordless Stereo Headphone System

Operating Instructions _____ **GB**

Mode d'emploi _____ **FR**

Manual de instrucciones _____ **ES**

MDR-IF140K

WARNING

To reduce the risk of fire or electric shock, do not expose this apparatus to rain or moisture.

To reduce the risk of fire or electric shock, do not expose this apparatus to dripping or splashing, and do not place objects filled with liquids, such as vases, on the apparatus.

To avoid electrical shock, do not open the cabinet. Refer servicing to qualified personnel only.

Do not install the appliance in a confined space, such as a bookcase or built-in cabinet.

As the main plug of AC power adaptor is used to disconnect the AC power adaptor from the mains, connect it to an easily accessible AC outlet. Should you notice an abnormality in it, disconnect it from the AC outlet immediately.

Owner's Record

The model number is located on the top of the transmitter and the left inner side of the headband.

The serial number is located at the bottom of the transmitter and the right inner side of headband.

Record these numbers in the spaces provided below. Refer to them whenever you call upon your Sony dealer regarding this product.

Model No. MDR-IF140K

Transmitter TMR-IF130

Headphones MDR-IF140

Serial No.

Transmitter _____

Headphones _____

You are cautioned that any changes or modifications not expressly approved in this manual could void your authority to operate this equipment.

The validity of the CE marking is restricted to only those countries where it is legally enforced, mainly in the countries EEA (European Economic Area).

Do not expose the battery to excessive heat such as direct sunlight, fire or the like.

Notice for customers: the following information is only applicable to equipment sold in countries applying EU directives

The manufacturer of this product is Sony Corporation, 1-7-1 Konan Minato-ku Tokyo, 108-0075 Japan. The Authorized Representative for EMC and product safety is Sony Deutschland GmbH, Hedelfinger Strasse 61, 70327 Stuttgart, Germany. For any service or guarantee matters, please refer to the addresses given in separate service or guarantee documents.

For customers in Australia

The supply cord of AC power adaptor can not be replaced; if cord is damaged, AC power adaptor should be discarded.



Disposal of Old Electrical & Electronic Equipment (Applicable in the European Union and other European countries with separate collection systems)

This symbol on the product or on its packaging indicates that this product shall not be treated as household waste. Instead it shall be handed over to the applicable collection point for the recycling of electrical and electronic equipment. By ensuring this product is disposed of correctly, you will help prevent potential negative consequences for the environment and human health, which could otherwise be caused by inappropriate waste handling of this product. The recycling of materials will help to conserve natural resources. For more detailed information about recycling of this product, please contact your local Civic Office, your household waste disposal service or the shop where you purchased the product.



Disposal of waste batteries (applicable in the European Union and other European countries with separate collection systems)

This symbol on the battery or on the packaging indicates that the battery provided with this product shall not be treated as household waste.

On certain batteries this symbol might be used in combination with a chemical symbol. The chemical symbols for mercury (Hg) or lead (Pb) are added if the battery contains more than 0.0005% mercury or 0.004% lead. By ensuring these batteries are disposed of correctly, you will help prevent potentially negative consequences for the environment and human health which could otherwise be caused by inappropriate waste handling of the battery. The recycling of the materials will help to conserve natural resources.

In case of products that for safety, performance or data integrity reasons require a permanent connection with an incorporated battery, this battery should be replaced by qualified service staff only. To ensure that the battery will be treated properly, hand over the product at end-of-life to the applicable collection point for the recycling of electrical and electronic equipment.

For all other batteries, please view the section on how to remove the battery from the product safely. Hand the battery over to the applicable collection point for the recycling of waste batteries.

For more detailed information about recycling of this product or battery, please contact your local Civic Office, your household waste disposal service or the shop where you purchased the product.

Welcome!

Thank you for purchasing the Sony MDR-IF140K Cordless Stereo Headphone System. Before operating the unit, please read this manual thoroughly and retain it for future reference.

The MDR-IF140K is a cordless stereo headphone system using infrared transmission. You can enjoy listening to a program free from the restriction of the headphone cord by simply connecting the transmitter to a TV, or audio components equipped with a headphone jack or a line output jack.

- Cordless, noiseless infrared headphone system resistant to external noise, etc.
- Wide infrared reception range of up to 7m (23 ft.).
- Self-adjusting headband mechanism eliminating the need for headband adjustment.
- Single VOL control adjusts both the right and left volume of the headphones.

Table of contents

Getting started

Unpacking	6
Inserting the battery	7
Setting up the transmitter	8

Operating the system

Listening to a program	10
The effective area of the transmitter	12
Replacing the ear pads	12

Additional information

Specifications	13
Precautions	14
Troubleshooting	14

Unpacking

Check that you have the following items before using the headphones:

- The headphones MDR-IF140 (1)



- The transmitter TMR-IF130 (1)

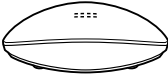

- AC power adaptor (1)

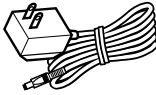

- Connecting cord (1)
(phono plugs ↔ stereo mini plug)



- Unimatch plug adaptor (1)
(stereo mini jack ↔ stereo phone plug)



Inserting the battery

- 1 Open the battery compartment lid of the left housing.

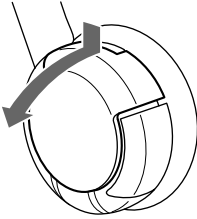

- 2 Insert the size AAA dry battery into the battery compartment matching \oplus terminal on the battery to \oplus in the compartment.

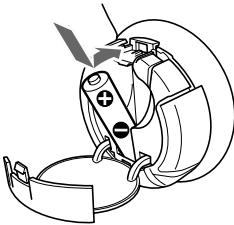

- 3 Close the battery compartment lid.

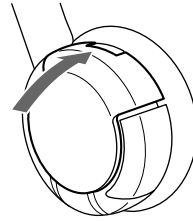

Battery life

Battery	Approx. hours* ¹
Sony alkaline battery LR03/AM-4(N)	60 hours* ²
Sony manganese battery R03/UM-4 (NU)	28 hours* ²

*¹ at 1 kHz, 1 mW+1 mW output

*² Time stated above may vary, depending on the temperature or conditions of use.

Notes on Batteries

- Do not charge a dry battery.
- Do not carry a dry battery together with coins or other metallic objects. It can generate heat if the positive and negative terminals of the battery are accidentally come into contact with metallic objects.
- When you are not going to use the unit for a long time, remove the battery to avoid damage from battery leakage or corrosion.

When to replace the battery

When the battery becomes weak, the power indicator light dims, or sound becomes distorted or noisy. Replace the battery with new one as soon as possible.

Setting up the transmitter

The transmitter is equipped with two input jacks, which allows for connection to the specified output jacks: PHONES IN to the headphone jack, and LINE IN to the LINE OUT jacks of your connected equipment.

1 Connect the transmitter to an audio/video component.

Select method **A** or **B**, according to the output jack type of the AV component you use.

- A** When connecting to a headphones jack
Connect to the PHONES IN jack on the transmitter.

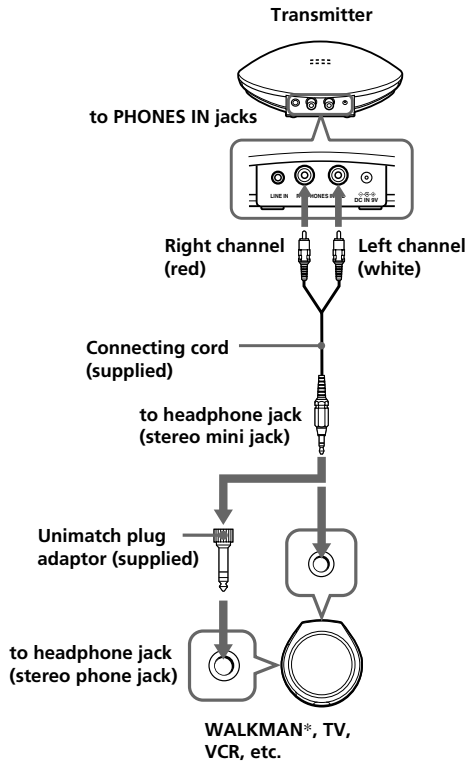

* WALKMAN is a registered trademark of Sony Corporation to represent Headphone Stereo products.

B When connecting to any jacks other than the headphones jack

Connect to the LINE IN jacks on the transmitter.

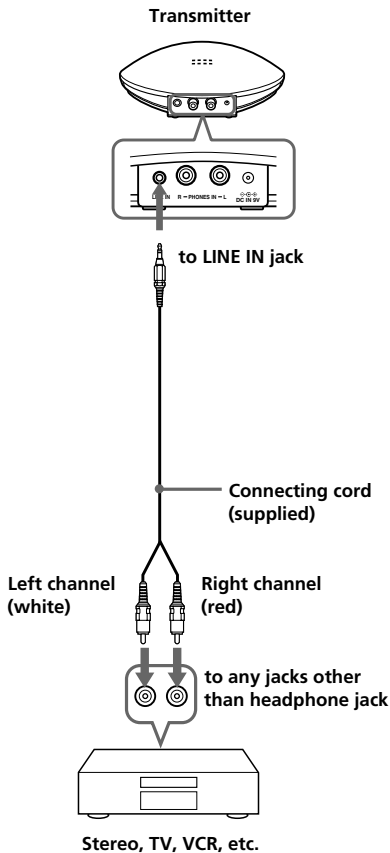

Note

If your AV component has a stereo mini jack (LINE OUT), connect the stereo mini jack to LINE IN jack of the transmitter by using the connecting cord RK-G136 sold separately. If you connect LINE OUT jack of your AV component to PHONES IN jack of the transmitter, volume may be too low.

2 If your AC power adaptor is equipped with a voltage selector, set it to the operating voltage in your area with a screw driver before connecting the AC power adaptor to an AC outlet.

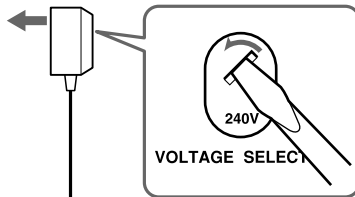

3 Connect the transmitter to the power source.

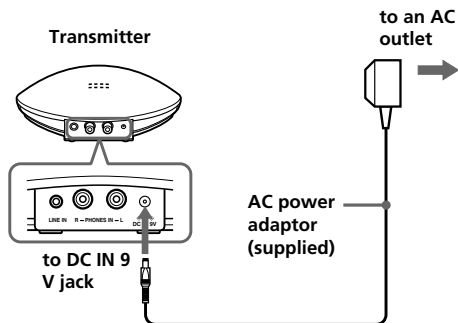

(Continued)

Notes

- Do not connect to the PHONES IN jack and LINE IN jack at the same time. If you connect two audio/visual components to both jacks at the same time, both of the audio signals may result in mixed output.
- Use only the supplied AC power adaptor. Do not use any other AC power adaptor.



Unified polarity plug

- When you connect the connecting cord directly to an earphone jack (monaural mini jack), the audio signal may not be output through the right channel. In such a case, use the separately sold PC-236MS plug adaptor (stereo mini jack ↔ monaural mini plug) between the connecting cord and the earphone jack.

Listening to a program

Before listening

To prevent your ears from being damaged, first lower the volume.

1 Turn on the audio/video component connected to the transmitter.

When the audio signal is input, the transmitter turns on automatically and the infrared emitters glow. If the transmitter is connected to the headphone jack, set the volume control of the audio source component as high as possible but not so high that the audio signal becomes distorted.

2 Turn on the headphones.

The power indicator on the upper part of the right housing glows red.



3 Put on the headphones.

Be sure to put the right housing (R) on your right ear and the left housing (L) on your left ear.

4 Start playback of the component connected to the transmitter.

5 Adjust the volume.



If the infrared sensors are covered by your hands when adjusting the volume, the mute function will be activated and volume may not be adjusted. In this case, move nearer toward the transmitter or orient the infrared emitters on the left housing towards the transmitter.

After listening to the programs

Take off the headphones, and then turn off the power.

Note

You may hear some noise when you disconnect the AC power adaptor from the transmitter before taking off the headphones.

Sound is automatically muted if noise increases

— Mute function

If the infrared rays are obstructed, or the headphones are used outside their effective range, noise will increase and sound will become hard to hear. To avoid potential ear damage as a result of noise, this function mutes any sound from the headphones. Sound is automatically restored when you move nearer the transmitter or remove the obstruction.

If no audio signal is input for more than approximately 5 minutes

The transmitter turns off automatically.

Note

The brightness of the infrared emitters may not be uniform, however, this is not a malfunction.

The effective area of the transmitter

The illustration below shows the approximate area covered by the infrared rays emitted from the transmitter.

Transmitter

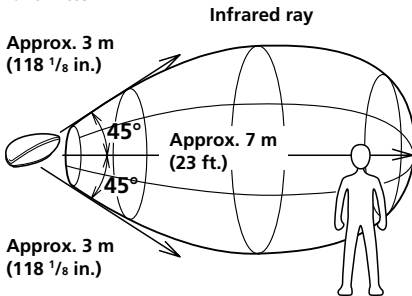

Notes

- If you use the headphones at too great a distance from the transmitter, you may hear a hissing noise and if there is an object between the headphones and the transmitter, sound may be interrupted. These phenomena are inherent to infrared ray communication and do not mean that there is a problem with the system itself.
- Do not cover the infrared sensors with your hands or hair.
- When you use the headphones inside the area in the illustration above, the transmitter can be placed in front, behind or by the side of you.
- The noise you may hear through the headphones may vary depending on the transmitter position and room conditions. It is recommended that you place the transmitter in a location that produces the clearest sound.
- Do not use this system in areas exposed to direct sunlight or strong light. The sound may be interrupted.
- Plasma displays may interfere with normal operation of this system.

Replacing the ear pads

The ear pads are replaceable. If the ear pads become dirty or worn out, replace them as illustrated below.

The ear pad is not commercially available. You can order replacements from the store where you purchased this system, or at your nearest Sony dealer.

- 1** Remove the old ear pad by pulling it off.

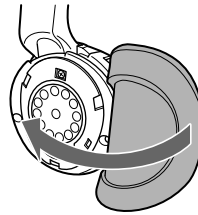

- 2** Place the new ear pad around the housing.

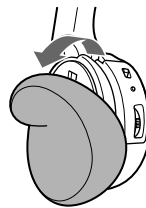

Specifications

General

Modulation system	Frequency modulation
Carrier frequency	Right 2.8 MHz Left 2.3 MHz
Frequency response	18 – 22,000 Hz

Transmitter TMR-IF130

Power source For details on the enable voltage, see the nameplate of the AC power adaptor. DC IN 9 V jack accepts power supplied from the AC power adaptor for use on the following voltages:

Where purchased	Operating voltage
U.S.A.	120 V AC, 60 Hz
U.K.	230 V AC, 50 Hz
European countries	230 V AC, 50 Hz
Japan (except for Japanese domestic model)	110 V/120 V/220 V/ 240 V AC, 50/60 Hz
Other countries	120 V AC, 60 Hz or 220 – 240 V AC, 50 Hz
Audio input	Phono jacks/stereo mini jack
Dimensions	Approx. 152 × 38 × 72 mm (6 × 1 1/2 × 2 3/4 in.) (w/h/d)
Mass	Approx. 75 g (2.7 oz.)

Headphone MDR-IF140

Power source	Dry battery (size AAA)
Mass	Approx. 125 g (4.41 oz.) including battery

Supplied accessories

- AC power adaptor (1)
- Connecting cord (approx. 1m, stereo mini plug × 1 ↔ phono plug × 2) (1)
- Unimatch plug adaptor (stereo mini jack ↔ stereo phone plug) (1)
- Operating instructions (1)

Optional accessories

- If you connect with a stereo mini jack (LINE OUT)
RK-G136
(1.5 m, stereo mini plug × 1 ↔ stereo mini plug × 1)
- If sound is not output through the right channel when the supplied connecting cord is connected to the earphone jack.
Plug adaptor PC-236MS
(stereo mini jack ↔ monaural mini plug)
- If you have lost the supplied plug adaptor.
Plug adaptor PC-234S
(stereo mini jack ↔ stereo phone plug)
- If you have lost the supplied connecting cord.
RK-G129
(1.5 m, stereo mini plug ↔ phono plug × 2)

Design and specifications are subject to change without notice.

Precautions

- When the transmitter is not to be used for a long period of time, disconnect the AC power adaptor from the AC outlet holding the plug and remove the battery to avoid damage caused by battery leakage and subsequent corrosion.
- Do not leave the cordless stereo headphones system in a location subject to direct sunlight, heat or moisture. (It is recommended to use the headphones at a temperature of between 5°C and 35°C (between 41°F and 104°F).)
- Do not drop, hit or otherwise subject the transmitter or headphones to strong shocks of any kind. This could damage the product.

Notes on headphones preventing hearing damage

- Avoid using headphones at high volume. Hearing experts advise against continuous, loud and extended play. If you experience a ringing in your ears, lower the volume or discontinue use.
- Excessive sound pressure from headphones can cause hearing loss.

Caring for others

Keep the volume at a moderate level. This will allow you to hear outside sounds and to be considerate to the people around you.

If you have any questions or problems concerning the system that are not covered in this manual, please consult nearest Sony dealer.

Be sure to bring the headphones and the transmitter to Sony dealer when requiring repair work.

Troubleshooting

No sound/Muffled sound

- ➔ Turn on the transmitter first, and then put on the headphones.
- ➔ Check the connection of the audio/video equipment or the AC power adaptor.
- ➔ Check that the audio/video equipment connected to the transmitter is turned on.
- ➔ If the transmitter is connected to the headphones jack, raise the volume of the audio/video equipment connected to the transmitter.
- ➔ The mute function is activated.
 - Check if there is any object between the transmitter and the headphones.
 - Use the headphones near the transmitter.
 - Change the position and angle of the transmitter.
- ➔ The headphones' power indicator light dims, flashes or goes off.
 - Replace dry battery with new one. If the power indicator is still off after replacing the battery, take the headphones to a Sony dealer.
- ➔ If you connect the LINE OUT jacks of your connected equipment to the PHONES IN jacks of the transmitter, volume may be too low. Use the LINE IN jacks of the transmitter instead. See "Setting up the transmitter".

Distorted sound

- ➔ If the transmitter is connected to the headphones jack, lower the volume of the audio/video equipment connected to the transmitter.
- ➔ The headphones' power indicator light dims, flashes or goes off.
 - Replace dry battery with new one. If the power indicator is still off after replacing the battery, take the headphones to a Sony dealer.
- ➔ If you connect the headphone jacks of your connected equipment to the LINE IN jack of the transmitter, sound may be distorted when raising the volume. Use the PHONES IN jacks of the transmitter instead. See "Setting up the transmitter".

Loud background noise

- ➔ Move closer to the transmitter. (As you move away from the transmitter, more noise is likely to be heard. This is inherent in infrared ray communication and does not mean that there is a problem with the unit itself.)
- ➔ Check that there is no object between the transmitter and the headphones.
- ➔ Check that the infrared sensors are not covered with your hands or hair.
- ➔ If you use the headphones by a window where the sunlight is too strong, draw the curtains/blinds to shut out the direct sunlight, or use the headphones away from the sunlight.
- ➔ Change the position or angle of the transmitter.
- ➔ If the transmitter is connected to the headphones jack, raise the volume of the audio/video equipment connected to the transmitter.
- ➔ The headphones' power indicator light dims, flashes or goes off.
 - Replace dry battery with new one. If the power indicator is still off after replacing the battery, take the headphones to a Sony dealer.
- ➔ When you have another transmitter, check if more than one transmitters are used at the same time.
 - Turn off other transmitter or move to a place outside the range of this transmitter.

AVERTISSEMENT

Afin de réduire les risques d'incendie ou de choc électrique, n'exposez pas cet appareil à la pluie ni à l'humidité.

Pour réduire les risques d'incendie ou d'électrocution, gardez cet appareil à l'abri des éclaboussures ou des gouttes d'eau, et ne placez pas d'objets remplis de liquides, comme des vases, sur l'appareil.

Pour éviter tout risque d'électrocution, n'ouvrez pas le coffret. Ne confiez les réparations qu'à un technicien qualifié.

N'installez pas l'appareil dans un espace restreint, comme une bibliothèque ou un meuble encastré.

Comme la fiche principale de l'adaptateur secteur est utilisée pour le débrancher de l'alimentation, branchez-la à une prise secteur facilement accessible. Si vous remarquez une anomalie au niveau de la fiche, débranchez-la immédiatement de la prise secteur.

Toute modification ou tout changement que vous effectuez et qui n'est pas expressément approuvé(e) dans ce manuel peut annuler votre droit à utiliser cet appareil.

La validité du marquage CE est restreinte aux pays dans lesquels il est en vigueur, c'est-à-dire principalement les pays de l'Espace Économique Européen.

N'exposez pas la pile à une chaleur excessive comme à la lumière directe du soleil, au feu ou à d'autres sources de chaleur.

Avis à l'intention des clients : les informations suivantes s'appliquent uniquement aux appareils vendus dans des pays qui appliquent les directives de l'Union Européenne

Le fabricant de ce produit est Sony Corporation, 1-7-1 Konan Minato-ku Tokyo, 108-0075 Japon. Le représentant autorisé pour les questions de compatibilité électromagnétique (EMC) et la sécurité des produits est Sony Deutschland GmbH, Hedelfinger Strasse 61, 70327 Stuttgart, Allemagne. Pour toute question relative au SAV ou à la garantie, merci de bien vouloir vous référer aux coordonnées contenues dans les documents relatifs au SAV ou la garantie.



Traitement des appareils électriques et électroniques en fin de vie (Applicable dans les pays de l'Union Européenne et aux autres pays européens disposant de systèmes de collecte sélective)

Ce symbole, apposé sur le produit ou sur son emballage, indique que ce produit ne doit pas être traité avec les déchets ménagers. Il doit être remis à un point de collecte approprié pour le recyclage des équipements électriques et électroniques. En s'assurant que ce produit est bien mis au rebut de manière appropriée, vous aiderez à prévenir les conséquences négatives potentielles pour l'environnement et la santé humaine. Le recyclage des matériaux aidera à préserver les ressources naturelles. Pour toute information supplémentaire au sujet du recyclage de ce produit, vous pouvez contacter votre municipalité, votre déchetterie ou le magasin où vous avez acheté le produit.



Elimination des piles et accumulateurs usagés (Applicable dans les pays de l'Union Européenne et aux autres pays européens disposant de systèmes de collecte sélective)

Ce symbole, apposé sur les piles et accumulateurs ou sur les emballages, indique que les piles et accumulateurs fournis avec ce produit ne doivent pas être traités comme de simples déchets ménagers.

Sur certains types de piles, ce symbole apparaît parfois combiné avec un symbole chimique. Les symboles pour le mercure (Hg) ou le plomb (Pb) sont rajoutés lorsque ces piles contiennent plus de 0,0005% de mercure ou 0,004% de plomb. En vous assurant que ces piles et accumulateurs sont mis au rebut de façon appropriée, vous participez activement à la prévention des conséquences négatives que leur mauvais traitement pourrait provoquer sur l'environnement et sur la santé humaine. Le recyclage des matériaux contribue par ailleurs à la préservation des ressources naturelles.

Pour les produits qui pour des raisons de sécurité, de performance ou d'intégrité de données nécessitent une connexion permanente à une pile ou à un accumulateur, il conviendra de vous rapprocher d'un service technique qualifié pour effectuer son remplacement. En rapportant votre appareil électrique en fin de vie à un point de collecte approprié vous vous assurez que la pile ou l'accumulateur incorporée sera traitée correctement.

Pour tous les autres cas de figure et afin d'enlever les piles ou accumulateurs en toute sécurité de votre appareil, reportez-vous au manuel d'utilisation. Rapportez les piles ou accumulateurs usagés au point de collecte approprié pour le recyclage.

Pour toute information complémentaire au sujet du recyclage de ce produit ou des piles et accumulateurs, vous pouvez contacter votre municipalité, votre déchetterie locale ou le point de vente où vous avez acheté ce produit.

Bienvenue !

Nous vous remercions d'avoir fait l'acquisition de ce système de casque stéréo sans fil MDR-IF140K de Sony. Avant d'utiliser cet appareil, lisez attentivement le présent mode d'emploi et conservez-le pour toute référence ultérieure.

Le MDR-IF140K est un casque stéréo sans fil fonctionnant par transmission de rayons infrarouges. En raccordant simplement le transmetteur à un téléviseur ou à un appareil audio équipé d'une prise de casque ou d'une prise de sortie de ligne, vous pouvez écouter une émission sans être gêné par le cordon du casque.

- Casque à infrarouges sans fil n'émettant pas de parasites et résistant aux parasites externes, etc.
- Large plage de réception des rayons infrarouges allant jusqu'à 7 m (23 pi.).
- Mécanisme de serre-tête auto-ajustable qui évite à l'utilisateur d'avoir à régler la taille du serre-tête.
- Une commande VOL unique permet de régler à la fois le volume des écouteurs droit et gauche du casque.

Table des matières

Préparatifs

Déballage	6
Mise en place de la pile	7
Installation du transmetteur	8

Utilisation du système

Écoute d'un programme	10
Portée efficace du transmetteur	12
Remplacement des oreillettes	12

Informations

complémentaires

Caractéristiques techniques	13
Précautions	14
Dépannage	14

Déballage

Vérifiez que vous disposez des éléments suivants avant d'utiliser le casque d'écoute :

- Le casque MDR-IF140 (1)



- Le transmetteur TMR-IF130 (1)



- L'adaptateur secteur (1)

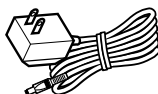

- Le cordon de liaison (1)
(fiches phono ↔ mini-fiche stéréo)



- L'adaptateur de fiche Unimatch (1)
(mini-prise stéréo ↔ prise de casque stéréo)



Mise en place de la pile

- 1 Ouvrez le couvercle du logement de la pile situé sur le boîtier de l'écouteur gauche du casque.

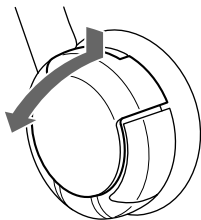

- 2 Insérez la pile sèche (format AAA) fournie dans le logement de la pile en faisant correspondre la borne \oplus de la pile au signe \oplus inscrit dans le logement.

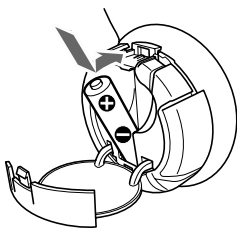

- 3 Refermez le couvercle du logement de la pile.

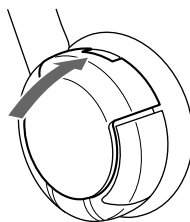

Autonomie de la pile

Pile	Autonomie approximative*1
Pile alcaline LR03/AM-4(N) de Sony	60 heures*2
Pile au manganèse R03/UM-4(NU) de Sony	28 heures*2

*1 à 1 kHz, sortie de 1 mW +1 mW

*2 La durée mentionnée ci-dessus peut varier en fonction de la température ou des conditions d'utilisation.

Remarques sur la pile

- Ne rechargez pas la pile sèche.
- Ne mettez pas la pile sèche en contact avec des pièces de monnaie ou d'autres objets métalliques. Si le pôle positif et le pôle négatif de la pile sont mis en contact l'un avec l'autre via un objet métallique, de la chaleur peut être générée.
- Si vous prévoyez de ne pas utiliser l'appareil pendant une longue période, retirez-en la pile afin d'éviter des dégâts dus à une fuite d'électrolyte ou à la corrosion.

Quand remplacer la pile

Lorsque la pile devient faible, le voyant d'alimentation faiblit ou le son est déformé ou parasité. Remplacez la pile par une pile neuve le plus tôt possible.

Installation du transmetteur

Le transmetteur est équipé de deux prises d'entrée, ce qui permet de raccorder l'appareil aux prises de sortie spécifiées : PHONES IN à la prise de casque et LINE IN aux prises LINE OUT de l'appareil raccordé.

1 Raccordez le transmetteur à un appareil audio et vidéo.

Sélectionnez le raccordement **A** ou **B** en fonction du type de prise de sortie de l'appareil audio et vidéo utilisé.

A Lors du raccordement à une prise de casque

Raccordez votre appareil à la prise PHONES IN du transmetteur.

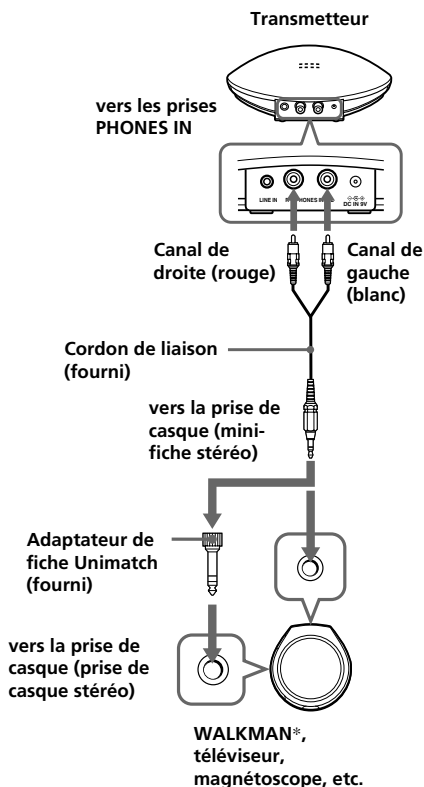

* "WALKMAN" est une marque déposée par Sony Corporation pour représenter les produits stéréo dotés d'écouteurs.

B Lors du raccordement à une prise autre que la prise de casque

Raccordez l'appareil aux prises LINE IN du transmetteur.

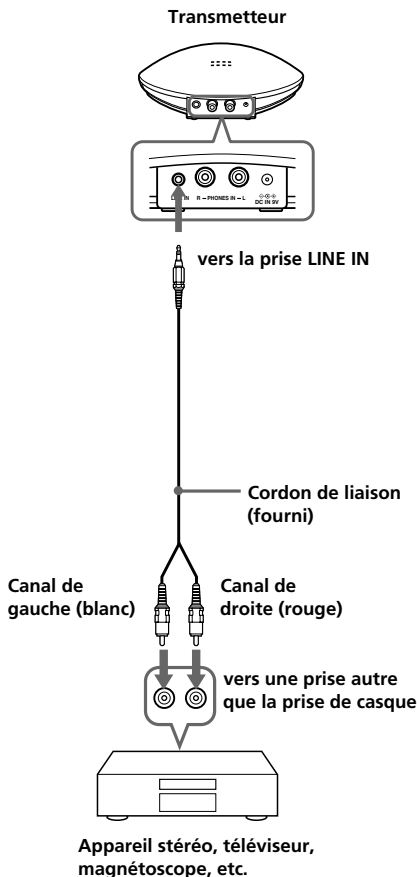

Remarque

Si votre appareil audio et vidéo est doté d'une mini-prise (LINE OUT), raccordez la mini-prise stéréo à la prise LINE IN du transmetteur en utilisant le cordon de liaison RK-G136 vendu séparément. Si vous raccordez la prise LINE OUT de votre appareil audio et vidéo à la prise PHONES IN du transmetteur, il est possible que le volume soit trop faible.

2 Si votre adaptateur secteur est doté d'un sélecteur de tension, réglez-le à la tension de fonctionnement utilisée dans votre pays à l'aide d'un tournevis avant de raccorder l'adaptateur à une prise secteur.

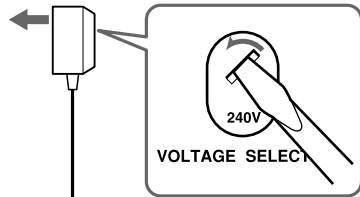

3 Raccordez le transmetteur à la source d'alimentation.

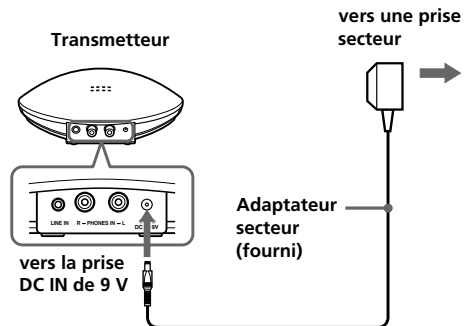

(Suite à la page suivante)

Remarques

- Ne raccordez pas l'appareil simultanément à la prise PHONES IN et à la prise LINE IN. Si vous raccordez deux appareils audio et vidéo simultanément à ces deux prises, les deux signaux audio peuvent être mélangés au niveau de la sortie.
- Utilisez uniquement l'adaptateur secteur fourni. N'utilisez aucun autre type d'adaptateur secteur.



Fiche à polarité universelle

- Lors du raccordement du cordon de liaison directement à une prise d'écouteur (mini-prise mono), le signal audio peut ne pas être émis par le canal de droite. Dans ce cas, utilisez l'adaptateur de fiche PC-236MS vendu séparément (mini-fiche stéréo ⇔ mini-prise mono) entre le cordon de liaison et la prise de casque.

Écoute d'un programme

Avant l'écoute

Pour éviter d'endommager votre ouïe, baissez d'abord le volume.

1 Mettez sous tension l'appareil audio et vidéo raccordé au transmetteur.

Lorsque le signal audio est capté, le transmetteur se met automatiquement sous tension et les émetteurs de rayons infrarouges s'allument. Si le transmetteur est raccordé à la prise de casque, réglez la commande de volume de l'appareil utilisé comme source sonore le plus haut possible, sans que le signal sonore soit déformé.

2 Mettez le casque d'écoute sous tension.

Le voyant d'alimentation situé dans la partie supérieure du boîtier de l'écouteur droit s'allume en rouge.



3 Placez le casque d'écoute sur la tête.

Placez l'écouteur droit (R) sur l'oreille droite et l'écouteur gauche (L) sur l'oreille gauche.

4 Lancez la lecture sur l'appareil raccordé au transmetteur.

5 Réglez le volume.



Si vos mains couvrent les capteurs infrarouges pendant le réglage du volume, la fonction de coupure du son est activée et le volume ne peut pas être réglé. Dans ce cas, rapprochez-vous du transmetteur ou orientez vers le transmetteur les émetteurs de rayons infrarouges situés sur le boîtier de l'oreillette gauche.

Lorsque vous avez fini d'utiliser le casque

Retirez le casque, puis mettez-le hors tension.

Remarque

Des parasites peuvent se faire entendre lorsque vous débranchez adaptateur secteur du transmetteur avant de retirer le casque.

Le son est coupé automatiquement si les parasites augmentent

— Fonction de coupure du son

Si le passage des rayons infrarouges est obstrué ou si le casque est utilisé en dehors de sa zone de portée efficace, les parasites augmentent et le son devient difficilement audible. Pour éviter que votre ouïe ne soit endommagée à cause des parasites, cette fonction coupe le son provenant du casque. Le son est automatiquement réactivé lorsque vous vous rapprochez du transmetteur ou que vous retirez l'obstacle empêchant le passage des rayons infrarouges.

Si aucun signal audio n'est capté pendant plus de cinq minutes

Le transmetteur s'éteint automatiquement.

Remarque

La luminosité des émetteurs de rayons infrarouges peut varier, cela n'a rien d'anormal.

Portée efficace du transmetteur

L'illustration ci-dessous indique la portée approximative des rayons infrarouges émis par le transmetteur.

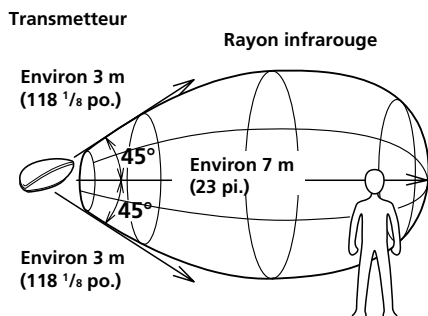

Remarques

- Si vous utilisez le casque trop loin du transmetteur, il est possible qu'un sifflement se fasse entendre et si un obstacle se trouve entre le casque et le transmetteur, le son peut être interrompu. Ces phénomènes sont inhérents à la communication par infrarouges et n'indiquent pas qu'il y a un problème au niveau de l'appareil.
- Ne couvrez pas les capteurs de rayons infrarouges avec la main ou les cheveux.
- Lorsque vous utilisez le casque dans la zone indiquée dans l'illustration ci-dessus, le transmetteur peut être placé devant, derrière ou à côté de vous.
- Le son émis via le casque peut varier selon la position du transmetteur et les conditions ambiantes. Il est recommandé de placer le transmetteur à l'endroit offrant le son le plus clair.
- N'utilisez pas ce système dans des zones exposées au rayonnement direct du soleil ou à une lumière puissante. Cela peut entraîner une coupure du son.
- Les écrans à plasma peuvent créer des interférences avec le fonctionnement normal de cet appareil.

Remplacement des oreillettes

Les oreillettes peuvent être remplacées. Si les oreillettes deviennent sales ou si elles sont usées, remplacez-les tel qu'indiqué dans l'illustration ci-dessous.

Les oreillettes ne sont pas disponibles dans le commerce. Commandez ces oreillettes dans le magasin où vous avez acheté cet appareil ou chez votre détaillant agréé Sony le plus proche.

- 1 Retirez l'ancienne oreillette en tirant dessus.**

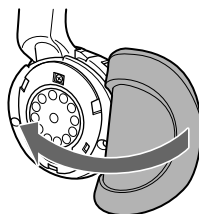

- 2 Placez la nouvelle oreillette autour du boîtier de l'écouteur.**

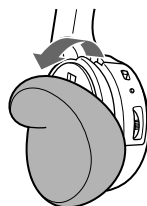

Caractéristiques techniques

Généralités

Système de modulation	Modulation de fréquence
Fréquence porteuse	Droite 2,8 MHz Gauche 2,3 MHz
Réponse en fréquence	18 à 22 000 Hz

Transmetteur TMR-IF130

Alimentation	Pour plus d'informations sur la tension d'activation, reportez-vous à la plaque signalétique de l'adaptateur secteur. La prise DC IN de 9 V accepte le courant fourni par l'adaptateur secteur pour une utilisation sous les tensions suivantes :
--------------	--

Lieu d'achat	Tension de fonctionnement
Etats-Unis	CA 120 V, 60 Hz
R.U.	CA 230 V, 50 Hz
Pays européens	CA 230 V, 50 Hz
Japon (à l'exception du modèle pour le marché intérieur japonais)	CA 110 V/120 V/220 V/240 V, 50/60 Hz
Autres pays	CA 120 V, 60 Hz ou CA 220 - 240 V, 50 Hz

Entrée audio	Prises phono/mini-prise stéréo
Dimensions	Environ 152 × 38 × 72 mm (6 × 1 1/2 × 2 3/4 po.) (l/h/p)
Poids	Environ 75 g (2,7 on.)

Casque MDR-IF140

Alimentation	Pile sèche (format AAA)
Poids	Environ 125 g (4,41 on.), avec la pile

Accessoires fournis

- Adaptateur secteur (1)
- Cordon de liaison (environ 1 m, mini-fiche stéréo × 1 ↔ fiche phono × 2) (1)
- Adaptateur de fiche Unimatch (mini-prise stéréo ↔ prise de casque stéréo) (1)
- Mode d'emploi (1)

Accessoires en option

- Si vous raccordez votre appareil à l'aide de la mini-prise stéréo (LINE OUT) RK-G136 (1,5 m, mini-fiche stéréo × 1 ↔ mini-fiche stéréo × 1)
- Si le son n'est pas émis via le canal de droite lorsque le cordon de liaison fourni est raccordé à la prise d'écouteurs. Adaptateur de fiche PC-236MS (mini-prise stéréo ↔ mini-fiche mono)
- Si vous avez perdu l'adaptateur de fiche fourni. Adaptateur de fiche PC-234S (mini-prise stéréo ↔ mini-fiche stéréo)
- Si vous avez perdu le cordon de liaison fourni. RK-G129 (1,5 m, mini-fiche stéréo ↔ fiche phono × 2)

La conception et les caractéristiques techniques sont sujettes à modification sans préavis.

Précautions

- Si vous comptez ne pas utiliser le transmetteur pendant une longue période, débranchez l'adaptateur secteur de la prise murale en tirant sur la fiche et retirez la pile pour éviter les dommages dus à une fuite d'électrolyte et à la corrosion.
- Ne laissez pas le système de casque stéréo sans fil dans un endroit soumis à la lumière directe du soleil, à la chaleur ou à l'humidité (il est recommandé d'utiliser le casque à une température située entre 5 °C et 35 °C (entre 41 °F et 104 °F)).
- N'échappez pas le transmetteur et le casque, ne les heurtez pas et ne leur faites pas subir de chocs violents de quelque nature que ce soit, car ceci pourrait endommager l'appareil.

Remarques pour éviter d'endommager votre ouïe lors de l'utilisation du casque

- Évitez d'utiliser le casque à un volume élevé. Les spécialistes de l'audition déconseillent une utilisation prolongée à volume trop élevé. Si vous percevez un sifflement dans les oreilles, baissez le volume ou cessez d'utiliser le casque.
- Une pression sonore excessive provenant du casque peut entraîner une perte d'audition.

Respect de votre entourage

Maintenez le volume à un niveau modéré. Cela vous permet d'entendre les sons extérieurs tout en respectant votre entourage.

Si vous avez des questions ou des problèmes concernant le fonctionnement de cet appareil, qui ne sont pas abordés dans ce mode d'emploi, consultez votre détaillant Sony le plus proche.

Veillez à apporter le casque ainsi que le transmetteur à votre détaillant Sony lorsque l'appareil a besoin d'être réparé.

Dépannage

Pas de son/Son étouffé

- ➔ Mettez le transmetteur, puis le casque sous tension.
- ➔ Vérifiez le raccordement de l'appareil audio et vidéo ou de adaptateur secteur.
- ➔ Vérifiez que l'appareil audio et vidéo raccordé au transmetteur est mis sous tension.
- ➔ Si le transmetteur est raccordé à la prise de casque, augmentez le volume de l'appareil audio et vidéo raccordé au transmetteur.
- ➔ La fonction de coupure du son est activée.
 - Vérifiez s'il y a un obstacle entre le transmetteur et le casque.
 - Utilisez le casque à proximité du transmetteur.
 - Modifiez la position et l'angle du transmetteur.
- ➔ Le voyant d'alimentation du casque faiblit, clignote ou s'éteint.
 - Remplacez la pile par une neuve. Si le voyant d'alimentation reste éteint après que la pile a été remplacée, apportez votre casque chez un détaillant Sony.
- ➔ Si vous raccordez les prises LINE OUT de l'appareil raccordé aux prises PHONES IN du transmetteur, il est possible que le volume soit trop faible. Utilisez les prises LINE IN du transmetteur à la place. Reportez-vous à la section « Installation du transmetteur ».

Son déformé

- ➔ Si le transmetteur est raccordé à la prise de casque, baissez le volume de l'appareil audio et vidéo raccordé au transmetteur.
- ➔ Le voyant d'alimentation du casque faiblit, clignote ou s'éteint.
 - Remplacez la pile par une neuve. Si le voyant d'alimentation reste éteint après que la pile a été remplacée, apportez votre casque chez un détaillant Sony.
- ➔ Si vous raccordez les prises de casque de l'appareil raccordé à la prise LINE IN du transmetteur, il est possible que le son soit déformé lorsque vous augmentez le volume. Utilisez les prises PHONES IN du transmetteur à la place. Reportez-vous à la section « Installation du transmetteur ».

Fort bruit de fond

- ➔ Rapprochez-vous du transmetteur. (Au fur et à mesure que vous vous éloignez du transmetteur, il se peut que vous entendiez de plus en plus de parasites. Ces phénomènes sont inhérents à la communication par rayons infrarouges et n'indiquent pas qu'il y a un problème au niveau de l'appareil.)
- ➔ Vérifiez s'il y a un obstacle entre le transmetteur et le casque.
- ➔ Vérifiez que vous ne couvrez pas les capteurs de rayons infrarouges avec la main ou les cheveux.
- ➔ Si vous utilisez le casque à proximité d'une fenêtre où la lumière du soleil est trop forte, tirez les rideaux ou les stores pour couper l'entrée directe des rayons du soleil, ou utilisez le casque loin de la lumière du soleil.
- ➔ Modifiez la position ou l'angle du transmetteur.
- ➔ Si le transmetteur est raccordé à la prise de casque, augmentez le volume de l'appareil audio et vidéo raccordé au transmetteur.
- ➔ Le voyant d'alimentation du casque faiblit, clignote ou s'éteint.
 - Remplacez la pile par une neuve. Si le voyant d'alimentation reste éteint après que la pile a été remplacée, apportez votre casque chez un détaillant Sony.
- ➔ Lorsque vous avez un autre transmetteur, vérifiez si plusieurs transmetteurs sont utilisés simultanément.
 - Mettez l'autre transmetteur hors tension ou déplacez-le hors de la zone de portée de ce transmetteur.

ADVERTENCIA

Para reducir el riesgo de incendios o electrocución, no exponga el aparato a la lluvia ni a la humedad.

Para reducir el riesgo de incendio o descarga eléctrica, no exponga este aparato a goteos o salpicaduras, y no coloque sobre el aparato objetos que contengan líquidos como, por ejemplo, un jarrón.

Para evitar descargas eléctricas, no abra la unidad. En caso de avería, solicite los servicios de personal cualificado solamente.

No sitúe el aparato en un espacio cerrado, como una estantería o un armario empotrado.

Debido a que la clavija principal del adaptador de alimentación de ca se utiliza para desconectar el adaptador de alimentación de ca de la corriente, conéctelo a una toma de corriente de ca de fácil acceso. Si observa cualquier irregularidad en el adaptador, desconéctelo de la toma de corriente de ca inmediatamente.

La validez de la marca CE está limitada a aquellos países en los que la legislación la impone, principalmente los países del EEE (Espacio económico europeo).

No exponga la pila a fuentes de calor excesivo como luz solar directa, fuego o similar.

Aviso para los clientes: la información siguiente resulta de aplicación solo a los equipos comercializados en países afectados por las directivas de la UE

El fabricante de este producto es Sony Corporation, 1-7-1 Konan Minato-ku Tokyo, 108-0075 Japón. El representante autorizado para EMC y seguridad en el producto es Sony Deutschland GmbH, Hedelfinger Strasse 61, 70327 Stuttgart, Alemania. Para cualquier asunto relacionado con servicio o garantía por favor diríjase a la dirección indicada en los documentos de servicio o garantía adjuntados con el producto.



Tratamiento de los equipos eléctricos y electrónicos al final de su vida útil (aplicable en la Unión Europea y en países europeos con sistemas de recogida selectiva de residuos)

Este símbolo en el equipo o el embalaje indica que el presente producto no puede ser tratado como residuos domésticos normales, sino que debe entregarse en el correspondiente punto de recogida de equipos eléctricos y electrónicos. Al asegurarse de que este producto se desecha correctamente, Ud. ayuda a prevenir las consecuencias negativas para el medio ambiente y la salud humana que podrían derivarse de la incorrecta manipulación en el momento de deshacerse de este producto. El reciclaje de materiales ayuda a conservar los recursos naturales. Para recibir información detallada sobre el reciclaje de este producto, póngase en contacto con el ayuntamiento, el punto de recogida más cercano o el establecimiento donde ha adquirido el producto.



Tratamiento de las baterías al final de su vida útil (aplicable en la Unión Europea y en países europeos con sistemas de recogida selectiva de residuos)

Este símbolo en la batería o en el embalaje indica que la batería proporcionada con este producto no puede ser tratada como un residuo doméstico normal.

En algunas baterías este símbolo puede utilizarse en combinación con el símbolo químico. El símbolo químico del mercurio (Hg) o del plomo (Pb) se añadirá si la batería contiene más del 0,0005% de mercurio o del 0,004% de plomo.

Al asegurarse de que estas baterías se desechan correctamente, Ud. ayuda a prevenir las consecuencias negativas para el medio ambiente y la salud humana que podrían derivarse de la incorrecta manipulación en el momento de deshacerse de la batería. El reciclaje de materiales ayuda a conservar los recursos naturales.

En el caso de productos que por razones de seguridad, rendimiento o mantenimiento de datos, sea necesaria una conexión permanente con la batería incorporada, esta batería solo deberá ser reemplazada por personal técnico cualificado para ello. Para asegurarse de que la batería será tratada correctamente, entregue el producto al final de su vida útil en un punto de recogida para el reciclado de aparatos eléctricos y electrónicos.

Para las demás baterías, vea la sección donde se indica cómo quitar la batería del producto de forma segura. Deposite la batería en el correspondiente punto de recogida para el reciclado.

Para recibir información detallada sobre el reciclaje de este producto o de la batería, póngase en contacto con el ayuntamiento, el punto de recogida más cercano o el establecimiento donde ha adquirido el producto.

¡Bienvenido!

Gracias por adquirir este sistema de auriculares estéreo inalámbricos MDR-IF140K de Sony. Antes de utilizar la unidad, lea este manual atentamente y consérvelo para consultarlo en el futuro.

El MDR-IF140K es un sistema de auriculares estéreo inalámbricos que utiliza transmisión infrarroja. Puede disfrutar escuchando un programa sin las limitaciones que supone el cable de los auriculares simplemente conectando el transmisor al televisor o a componentes de audio equipados con una toma de auriculares o una toma de salida de línea.

- Sistema de auriculares infrarrojos inalámbricos, silenciosos, resistente al ruido externo, etc.
- Rango de recepción infrarroja amplio de hasta 7 m.
- Mecanismo de autoajuste de la cinta que elimina la necesidad de ajustarla.
- Control VOL único que ajusta el volumen derecho e izquierdo de los auriculares.

Índice

Procedimientos iniciales

- Desembalaje 6
- Inserción de la pila 7
- Instalación del transmisor 8

Uso del sistema

- Recepción de un programa 10
- Área efectiva del transmisor 12
- Sustitución de las almohadillas de los auriculares 12

Información adicional

- Especificaciones 13
- Precauciones 14
- Solución de problemas 14

Desembalaje

Antes de usar los auriculares, compruebe que dispone de los siguientes elementos:

- Auriculares MDR-IF140 (1)



- Transmisor TMR-IF130 (1)



- Adaptador de alimentación de CA (1)

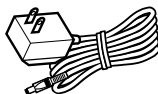

- Cable conector (1)
(conectores fonográficos ↔
miniconector estéreo)



- Adaptador de conector Unimatch (1)
(minitoma estéreo ↔ conector
fonográfico estéreo)



Inserción de la pila

- 1 Abra la tapa del compartimiento de la pila del auricular izquierdo.

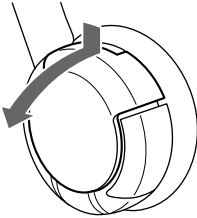

- 2 Inserte la pila seca de tamaño AAA en el compartimiento de la pila haciendo coincidir el terminal \oplus de la pila con el \oplus del compartimiento.

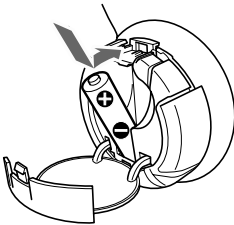

- 3 Cierre la tapa del compartimiento de la pila.

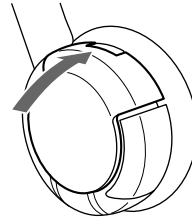

Duración de la pila

Pila	Horas aprox.* ¹
Pila alcalina Sony LR03/AM-4(N)	60 horas* ²
Pila de manganeso Sony R03/UM-4 (NU)	28 horas* ²

*¹ a 1 kHz, una salida de 1 mW+1 mW

*² El tiempo indicado arriba puede variar en función de la temperatura o las condiciones de uso.

Notas acerca de la pila

- No cargue la pila seca.
- No transporte la pila seca junto con monedas u otros objetos metálicos. Puede generar calor si los terminales positivo y negativo de la pila entran accidentalmente en contacto con objetos metálicos.
- Cuando no vaya a emplear la unidad durante mucho tiempo, extraiga la pila para evitar daños por fugas de la misma o corrosión.

Cuándo sustituir la pila

Cuando la pila se agota, el indicador luminoso de alimentación se atenúa o el sonido se distorsiona o se vuelve ruidoso. Sustituya la pila por una nueva en cuanto sea posible.

Instalación del transmisor

El transmisor está equipado con dos tomas de entrada, lo que permite la conexión a las tomas de salida especificadas: PHONES IN a la toma de los auriculares y LINE IN a las tomas LINE OUT del equipo conectado.

1 Conecte el transmisor a un componente de audio/video.

Seleccione el método **A** o **B**, de acuerdo con el tipo de toma de salida del componente AV que esté utilizando.

A Al realizar la conexión a una toma de auriculares

Realice la conexión a la toma PHONES IN del transmisor.

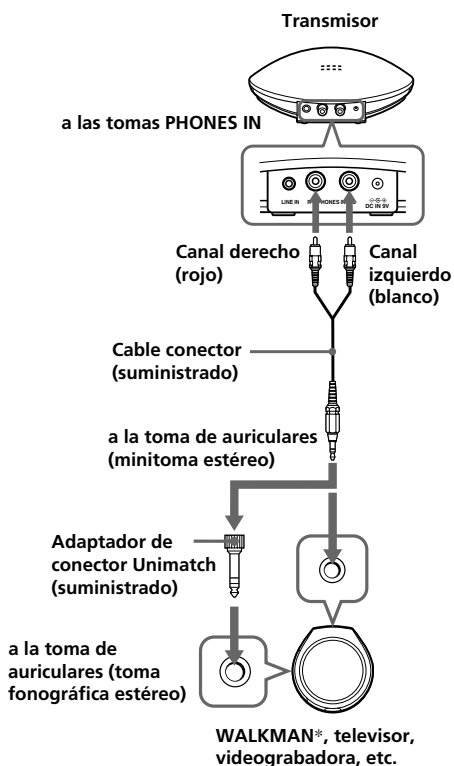

* WALKMAN es una marca registrada de Sony Corporation que representa los productos audífonos estéreo.

B Al realizar la conexión a cualquier toma distinta de la de auriculares

Realice la conexión a las tomas LINE IN del transmisor.

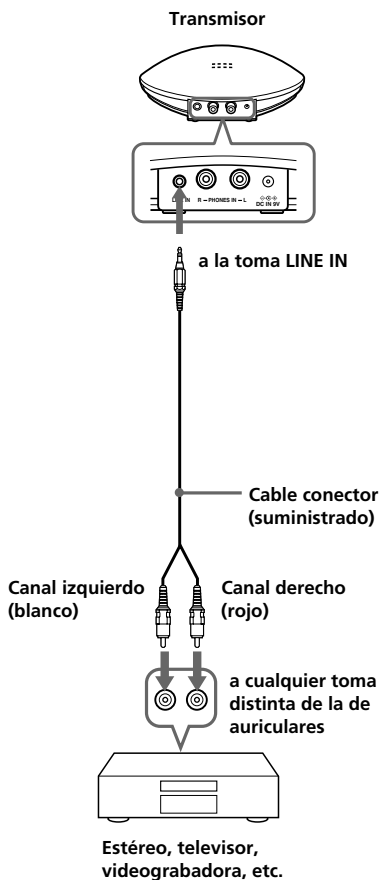

Nota

Si el componente de AV dispone de una minitoma estéreo (LINE OUT), conecte dicha minitoma a la toma LINE IN del transmisor mediante el cable conector RK-G136, que se vende por separado. Si conecta la toma LINE OUT del componente AV a la toma PHONES IN del transmisor, es posible que el volumen sea demasiado bajo.

2 Si el adaptador de alimentación de CA está equipado con un selector de voltaje, ajústelo según el voltaje de alimentación correspondiente a su zona con un destornillador antes de conectar el adaptador de CA a una toma de CA.

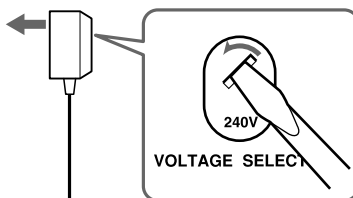

3 Conecte el transmisor a la fuente de alimentación.

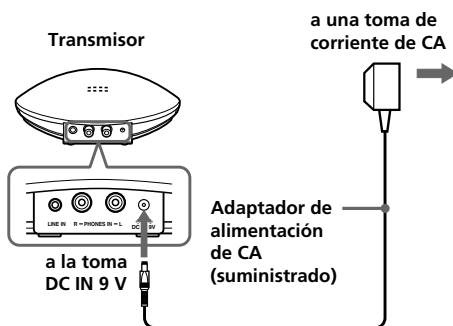

(continúa)

Notas

- No realice al mismo tiempo conexiones a las tomas PHONES IN y LINE IN. Si conecta dos componentes audiovisuales a ambas tomas al mismo tiempo, las dos señales de audio pueden emitirse de forma mezclada.
- Utilice solamente el adaptador de alimentación de CA suministrado. No utilice ningún otro adaptador de CA.



Conector de polaridad unificada

- Al conectar el cable conector directamente a una toma de auriculares (minitoma monoaural), es posible que no reciba la señal de audio del canal derecho. En tal caso, use el adaptador de conector PC-236MS (minitoma estéreo ↔ miniconector monoaural), que se vende por separado, entre el cable conector y la toma del auriculares.

► Uso del sistema

Recepción de un programa

Antes de la recepción

Para evitar daños en los oídos, primero disminuya el volumen.

1 Encienda el componente de audio/video que está conectado al transmisor.

Cuando el sistema recibe la señal de audio, el transmisor se enciende automáticamente y los emisores de infrarrojos emiten luz. Si el transmisor está conectado a la toma de auriculares, suba el control de volumen del componente de la fuente de audio lo más alto posible sin distorsionar la señal de audio.

2 Encienda los auriculares.

El indicador luminoso de alimentación de la parte superior del auricular derecho se ilumina en rojo.

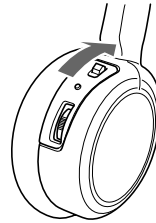

3 Colóquese los auriculares.

Asegúrese de poner el auricular derecho (R) en la oreja derecha y el izquierdo (L) en la oreja izquierda.

4 Inicie la reproducción del componente conectado al transmisor.

5 Ajuste el volumen.



Si cubre los sensores de infrarrojos con las manos al ajustar el volumen, se activará la función de silenciamiento y es posible que no pueda ajustar el volumen. En este caso, acérquese al transmisor o bien oriente los emisores infrarrojos del auricular izquierdo hacia el transmisor.

Después de escuchar los programas

Quítese los auriculares y después apague la alimentación.

Nota

Es posible que escuche algo de ruido si desconecta el adaptador de alimentación de CA del transmisor antes de quitarse los auriculares.

Si el ruido aumenta, el sonido se silencia automáticamente

— Función de silenciamiento

Si los rayos infrarrojos se ven obstruidos o si los auriculares se usan fuera de su rango efectivo, aumentará el ruido y la recepción del sonido será defectuosa. Para evitar un posible daño a los oídos como resultado de este ruido, esta función silencia todo sonido procedente de los auriculares. El sonido se recupera automáticamente al acercarse al transmisor o al eliminarse la obstrucción.

Si no se recibe ninguna señal de audio durante más de 5 minutos aproximadamente

El transmisor se apaga automáticamente.

Nota

Es posible que el brillo de los emisores de infrarrojos no sea uniforme; esto no es un problema de funcionamiento.

Área efectiva del transmisor

La ilustración que aparece abajo muestra el área aproximada que cubren los rayos infrarrojos emitidos desde el transmisor.

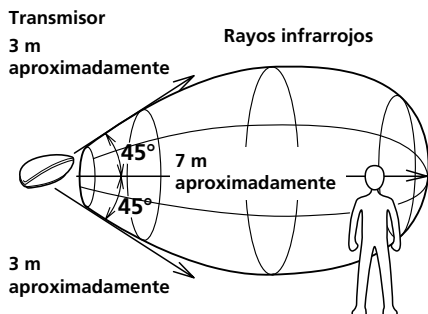

Notas

- Si utiliza los auriculares a una distancia demasiado grande del transmisor, es posible que escuche un ruido siseante, y si hay algún objeto entre los auriculares y el transmisor, se puede interrumpir el sonido. Estos fenómenos son inherentes a la comunicación por rayos infrarrojos y no indican que haya ningún problema con el propio sistema.
- No cubra los sensores de infrarrojos con las manos o el pelo.
- Cuando use los auriculares dentro del área indicada en la ilustración que aparece arriba, el transmisor puede colocarse delante, detrás o a un lado de usted.
- El ruido que puede escuchar a través de los auriculares puede variar en función de la posición del transmisor y las condiciones de la sala. Se recomienda que coloque el transmisor en el sitio que produzca el sonido más claro.
- No use este sistema en áreas expuestas a la luz directa del sol o a una luz muy brillante. Puede interrumpirse el sonido.
- Las pantallas de plasma pueden interferir con el funcionamiento normal de este sistema.

Sustitución de las almohadillas de los auriculares

Las almohadillas de los auriculares son reemplazables. Si se ensucian o desgastan, sustitúyalas tal y como se ilustra a continuación.

Las almohadillas no están disponibles comercialmente. Puede pedir unas nuevas en la tienda donde compró este sistema o a su distribuidor Sony más cercano.

- 1** Quite la almohadilla vieja tirando de ella.

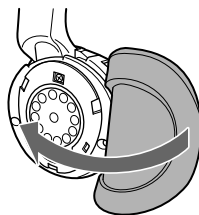

- 2** Coloque la almohadilla nueva alrededor del auricular.

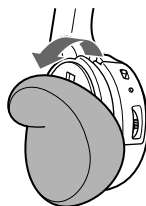

Especificaciones

Generales

Sistema de modulación	Modulación de frecuencia
Frecuencia del portador:	Derecho 2,8 MHz Izquierdo 2,3 MHz
Respuesta de frecuencia	18 – 22.000 Hz.

Transmisor TMR-IF130

Fuente de alimentación	Para obtener más información acerca del voltaje permitido, consulte la placa de características del adaptador de alimentación de CA. La toma cc IN 9 V acepta la alimentación que suministra el adaptador de alimentación de CA para los siguientes voltajes:
------------------------	--

Lugar de adquisición	Tensión de alimentación
EE.UU.	ca 120 V, 60 Hz
Reino Unido	ca 230 V, 50 Hz
Europa	ca 230 V, 50 Hz
Japón (excepto el modelo para Japón)	ca 110 V/120 V/220 V/ 240 V, 50/60 Hz
Otros países	ca 120 V, 60 Hz o ca 220 – 240 V, 50 Hz

Entrada de audio	Tomas fonográficas, minitoma estéreo
Dimensiones	Aprox. 152 × 38 × 72 mm (an/al/prf)
Masa	Aprox. 75 g

Auriculares MDR-IF140

Fuente de alimentación	Pila seca (tamaño AAA)
Masa	Aprox. 125 g, incluida la pila

Accesorios suministrados

- Adaptador de alimentación de CA (1)
- Cable conector (1 miniconector estéreo de 1 m aproximadamente ↔ 2 conectores fonográficos) (1)
- Adaptador de conector Unimatch (minitoma estéreo ↔ conector fonográfico estéreo) (1)
- Manual de instrucciones (1)

Accesorios opcionales

- Si realiza la conexión con una minitoma estéreo (LINE OUT) RK-G136 (1 miniconector estéreo de 1,5 m ↔ 1 miniconectores estéreo)
- Si no se recibe sonido por el canal derecho con el cable conector suministrado enchufado a la toma de auriculares.
Adaptador de conector PC-236MS (minitoma estéreo ↔ miniconector monoaural)
- Si perdió el adaptador de conector suministrado.
Adaptador de conector PC-234S (minitoma estéreo ↔ conector fonográfico estéreo)
- Si perdió el cable conector suministrado.
RK-G129 (1 miniconector estéreo de 1,5 m ↔ 2 conectores fonográficos)

El diseño y las especificaciones están sujetos a cambios sin previo aviso.

Precauciones

- Cuando no se vaya a usar el transmisor durante un período prolongado de tiempo, desconecte el adaptador de alimentación de CA de la toma de CA agarrando el enchufe y extraiga la pila para evitar daños causados por fugas en la misma y la consecuente corrosión.
- No deje el sistema de auriculares estéreo inalámbricos en un lugar expuesto a la luz directa del sol, calor o humedad (se recomienda usar los auriculares a una temperatura de entre 5°C y 35°C).
- No deje caer, golpee ni someta de otra forma al transmisor o a los auriculares a impactos fuertes de ningún tipo. Puede dañarse el producto.

Notas sobre la prevención de daños en los oídos causados por los auriculares

- Evite usar los auriculares a un volumen alto. Los expertos en audición desaconsejan una reproducción continua, a alto volumen y prolongada. Si escucha un pitido en los oídos, baje el volumen o deje de usarlos.
- Si los auriculares emiten una presión de sonido excesiva, pueden llegar a provocar pérdidas auditivas.

Respeto a los demás

Mantenga el volumen a un nivel moderado. Esto le permitirá escuchar sonidos externos y mostrar consideración a las personas que lo rodean.

Si desea realizar alguna consulta o solucionar algún problema relativo al sistema y que este manual no trate, consulte con el distribuidor Sony más cercano a su domicilio.

Recuerde llevar los auriculares y el transmisor al distribuidor Sony cuando necesite un trabajo de reparación.

Solución de problemas

Sin sonido/sonido amortiguado

- ➔ Primero encienda el transmisor y luego póngase los auriculares.
- ➔ Compruebe la conexión del equipo de audio/video y el adaptador de alimentación de CA.
- ➔ Compruebe que esté encendido el equipo de audio/video conectado al transmisor.
- ➔ Si el transmisor está conectado a la toma de auriculares, suba el volumen del equipo de audio/video conectado al transmisor.
- ➔ La función de silenciamiento está activada.
 - Compruebe que no haya algún objeto entre el transmisor y los auriculares.
 - Use los auriculares cerca del transmisor.
 - Cambie la posición y ángulo del transmisor.
- ➔ El indicador luminoso de alimentación de los auriculares se atenúa, parpadea o se apaga.
 - Sustituya la pila seca por una nueva. Si el indicador luminoso de alimentación sigue apagado después de sustituir la pila, lleve los auriculares a un distribuidor Sony.
- ➔ Si conecta las tomas LINE OUT del equipo conectado con las tomas PHONES IN del transmisor, es posible que el volumen sea demasiado bajo. En vez de ello, use las tomas LINE IN del transmisor. Consulte "Instalación del transmisor".

Sonido distorsionado

- ➔ Si el transmisor está conectado a la toma de auriculares, baje el volumen del equipo de audio/video conectado al transmisor.
- ➔ El indicador luminoso de alimentación de los auriculares se atenúa, parpadea o se apaga.
 - Sustituya la pila seca por una nueva. Si el indicador luminoso de alimentación sigue apagado después de sustituir la pila, lleve los auriculares a un distribuidor Sony.
- ➔ Si conecta las tomas de auriculares del equipo conectado con la toma LINE IN del transmisor, es posible que el sonido se distorsione al subir el volumen. En vez de ello, use las tomas PHONES IN del transmisor. Consulte "Instalación del transmisor".

Ruido de fondo alto

- ➔ Acérquese al transmisor. (Conforme se aleje del transmisor, es probable que se escuche más ruido. Esto es inherente a la comunicación mediante rayos infrarrojos y no significa que la unidad tenga ningún problema.)
- ➔ Compruebe que no haya algún objeto entre el transmisor y los auriculares.
- ➔ Compruebe que los sensores de infrarrojos no están cubiertos con las manos o el pelo.
- ➔ Si usa los auriculares cerca de una ventana donde la luz del sol sea muy fuerte, cierre las cortinas o persianas para impedir la entrada de luz directa del sol, o bien use los auriculares apartados de la luz solar.
- ➔ Cambie la posición o ángulo del transmisor.
- ➔ Si el transmisor está conectado a la toma de auriculares, suba el volumen del equipo de audio/video conectado al transmisor.
- ➔ El indicador luminoso de alimentación de los auriculares se atenúa, parpadea o se apaga.
 - Sustituya la pila seca por una nueva. Si el indicador luminoso de alimentación sigue apagado después de sustituir la pila, lleve los auriculares a un distribuidor Sony.
- ➔ Si tiene otro transmisor, compruebe que no se esté usando más de uno a la vez.
 - Apague el transmisor o trasládese a un sitio fuera del rango de este transmisor.



* 3 2 4 8 3 6 6 1 7 * (1)

<http://www.sony.net/>

Printed in Malaysia