

# РУКОВОДСТВО ПО ЭКСПЛУАТАЦИИ

---

ЖИДКОКРИСТАЛЛИЧЕСКИЙ ТЕЛЕВИЗОР С ДИАГОНАЛЬНОЮ ЭКРАНА 22"

## MTV-2216WD



- Русское, английское меню
- Телетекст
- Формат изображения: 16:9, 4:3
- Таймер включения/выключения
- Чтение дисков: CD-R/CD-RW/ DVD+RW/DVD-RW
- Встроенные декодеры Dolby Digital, MPEG



# РУКОВОДСТВО ПО ЭКСПЛУАТАЦИИ

---

## СОДЕРЖАНИЕ

Меры безопасности и предосторожности .....	3
Описание ТВ .....	6
Подключение .....	8
Пульт ДУ .....	11
Телетекст .....	12
Настройки .....	13
Режим ПК .....	14
DVD-проигрыватель .....	16
Работа с меню настроек .....	17
Основные настройки .....	18
ПУЛЬТ ДУ, управление DVD-проигрывателем .....	23
Воспроизведение MP3 .....	25
Воспроизведение Kodak Picture CD дисков .....	25
Возможные неисправности и способы их устранения .....	26

# РУКОВОДСТВО ПО ЭКСПЛУАТАЦИИ

## МЕРЫ БЕЗОПАСНОСТИ И МЕРЫ ПРЕДОСТОРОЖНОСТИ

1. Внимательно изучите данное руководство по эксплуатации.
2. Сохраните руководство по эксплуатации для дальнейшего обращения к нему.
3. Соблюдайте все меры безопасности.
4. Следуйте рекомендациям руководства по эксплуатации.
5. Не эксплуатируйте аппарат в местах с повышенной влажностью, рядом с водой.
6. Очищайте поверхность изделия только сухой мягкой тканью
7. Не перекрывайте вентиляционные отверстия корпуса. Выполняйте установку аппарата согласно рекомендациям производителя.
8. Не устанавливайте аппарат рядом с источниками тепла, например рядом с усилителями, калорифером, плитой, или другими подобными устройствами.
9. Не допускайте перегибания или зажимания провода питания, особенно в местах его выхода из аппарата и соединения с вилкой.
10. Используйте только комплектующие, рекомендованные производителем.
11. Если вы не собираетесь использовать аппарат долгое время, а также перед грозой, отсоедините сетевой шнур от розетки питания (и разъем антенны от телевизора, если антенна индивидуальная).
12. Обращайтесь к квалифицированным специалистам сервисного центра в следующих случаях:
  - если аппарат, сетевой шнур или вилка повреждены
  - если внутрь аппарата попала жидкость или посторонние предметы
  - если аппарат подвергся воздействию дождя или влаги
  - если аппарат уронили или он не обеспечивает свою функциональность.
13. Не допускайте попадания на аппарат жидкости. Не устанавливайте на аппарат емкости, наполненные водой.



# РУКОВОДСТВО ПО ЭКСПЛУАТАЦИИ



Этот значок указывает на присутствие высокого напряжения, которое может повлечь за собой возможность поражения электрическим током.



При использовании устройства нужно соблюдать осторожность и следовать данной инструкции.

**ВНИМАНИЕ:** во избежание возгорания или поражения электрическим током не используйте аппарат под дождем и не подвергайте аппарат воздействию влаги.

Благодарим Вас за покупку нашего телевизора. Перед началом эксплуатации аппарата внимательно ознакомьтесь с данным Руководством. Сохраните руководство для обращения к нему в дальнейшем.



## УСТАНОВКА

- Установите телевизор так, чтобы прямое освещение не попадало на экран.
- Полное отсутствие освещения во время просмотра телевизора приводит к переутомлению глаз. Для комфортного просмотра рекомендовано мягкое неяркое освещение.
- Между телевизором и стеной необходимо оставить небольшое пространство для вентиляции.
- Не устанавливайте телевизор рядом с источником тепла. Это может стать причиной повреждения корпуса аппарата или сократить срок безотказной работы его элементов.
- Телевизор подключается к источнику переменного тока 100-240В, 50/60Гц. Ни в коем случае не подсоединяйте телевизор к другим источникам питания или к источнику постоянного тока.
- Не перекрывайте вентиляционные отверстия корпуса.

## МЕРЫ ПРЕДОСТОРОЖНОСТИ

Соблюдайте правила обращения с телевизором указанные в руководстве по эксплуатации. Помните, что все ЖК-телевизоры работают под высоким напряжением. При очистке пыли или капель воды с ЖК экрана или корпуса телевизора отсоединяйте сетевой шнур и разъем антенны во избежание повреждения Вашего телевизора. Не разбирайте и не ремонтируйте прибор самостоятельно, это может вызвать серьезные поломки и снимает гарантию на бесплатный ремонт. Ремонт должен производиться в сертифицированных специализированных сервисных центрах.

# РУКОВОДСТВО ПО ЭКСПЛУАТАЦИИ



Аппарат находится под высоким напряжением. не пытайтесь разобрать телевизор. обращайтесь за помощью в сервисные центры.

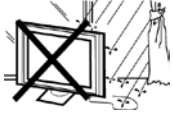

Во избежание возгорания или поражения электрическим током не используйте аппарат под дождем и не подвергайте аппарат воздействию влаги.



Не устанавливайте и не бросайте какие-либо предметы на поверхность аппарата. Не допускайте попадания жидкости на аппарат.



Не перекрывайте вентиляционные отверстия корпуса.



Не устанавливайте аппарат на сетевой шнур.



Оберегайте аппарат от падений, ударов и столкновений с другими предметами это может стать причиной травм и поломок. Эксплуатация аппарата детьми должна осуществляться только под руководством взрослых.



Не устанавливайте аппарат на неустойчивые поверхности, столы, полки. Падение аппарата может стать причиной его повреждения или получения телесных травм.



Если вы не используете аппарат длительное время, отсоединяйте его вилку питания от сети.



Не подвергайте аппарат воздействию прямых солнечных лучей или других источников тепла. Не устанавливайте телевизор на другой аппарат, который может нагреться, например, кассетный видеопроигрыватель или аудиоусилитель. Не устанавливайте рядом с телевизором источники открытого огня, например, свечи.

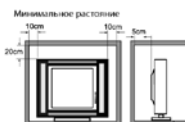

Устанавливайте телевизор с учетом размеров, указанных на рисунке. Повышенный температурный режим уменьшает срок безотказной эксплуатации вашего телевизора.

# РУКОВОДСТВО ПО ЭКСПЛУАТАЦИИ

---

## ОПИСАНИЕ ТВ

### Особенности:

- может работать в качестве телевизора, компьютерного дисплея и DVD-проигрывателя
- высокая яркость и широкие углы просмотра
- мультимедийный интерфейс высокой четкости (HDMI) и SCART разъем
- поддержка стереозвука NICAM
- встроенный проигрыватель DVD

### Аксессуары:

Шнур питания .....	1
Пульт дистанционного управления.....	1
Батарейки AAA.....	2
Руководство по эксплуатации.....	1

### Характеристики:

Диагональ .....	22"
Разрешение .....	1366 пикселей (горизонт.) x 768 пикселей (вертик.)
ТВ системы .....	PAL BG/DK/I SECAM BG/DK/LL

#### Входы:

Антенна, коаксиальный 75 Ом

VGA

SCART

YPbPr

CVBS

S-VIDEO

AUDIO

Мультимедийный интерфейс высокого разрешения HDMI

Динамики .....

Динамики .....	4 Ом
Выходная мощность .....	2 x 3Вт
Питание .....	~100-240В, 50/60Гц, 65Вт

#### Пульт ДУ:

Передающий сигнал .....

Передающий сигнал .....	инфракрасный
Питание .....	2 x 1,5В
Габариты .....	212(Ш) x 40(В) x 20(Г) мм
Вес .....	80г

# РУКОВОДСТВО ПО ЭКСПЛУАТАЦИИ

## ПЕРЕДНЯЯ ПАНЕЛЬ

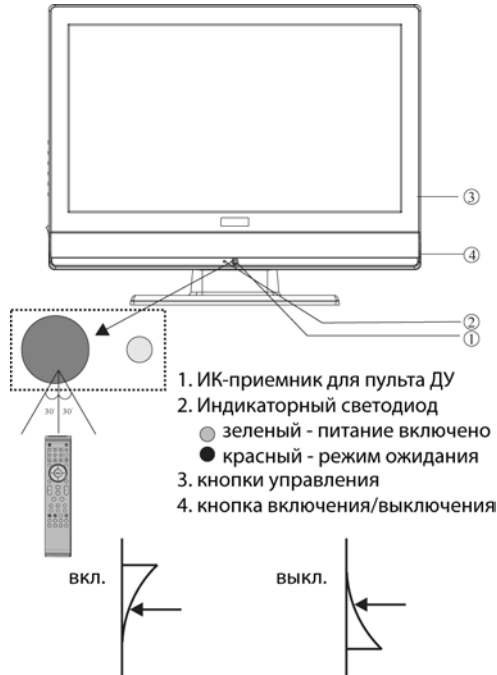

## Кнопки управления на корпусе ТВ

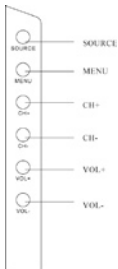

1. SOURCE, кнопка вывода меню источников видео
2. MENU, кнопка вывода основного меню
3. CH+/CH-, в режиме ТВ кнопки служат для смены канала; в режиме меню - для перехода к последующему/предыдущему пункту; в режиме ожидания для включения телевизора.
4. VOL+/VOL-, кнопки увеличения/уменьшения громкости; в режиме меню эти кнопки позволяют настроить выбранный параметр.

## Разъемы на задней панели



слева направо:

1. Кабель питания
2. HDMI вход
3. VGA вход
4. PC аудиовход (HDMI в DVI режиме также использует этот аудиовход)
5. композитный видеовход
6. S-Video вход
7. YPbPr компонентный видеовход
8. антенный вход
9. SCART

# РУКОВОДСТВО ПО ЭКСПЛУАТАЦИИ

## ПОДКЛЮЧЕНИЕ

### Антенна

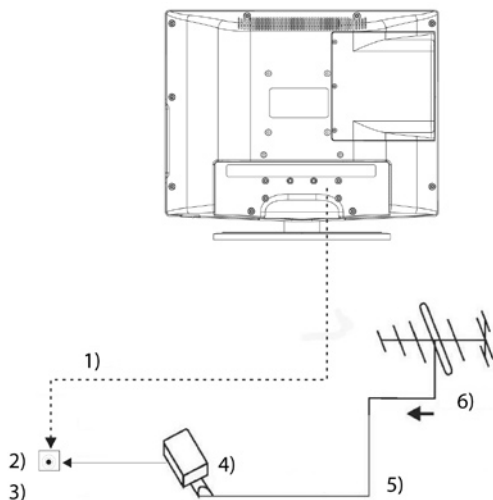

1. Разъем
2. Антенна 75 Ом
3. Адаптер (не прилагается)
4. Двухпроводной фидер (300 Ом)
5. Внутренняя антенна (кабельное телевидение)
6. Внешняя антенна

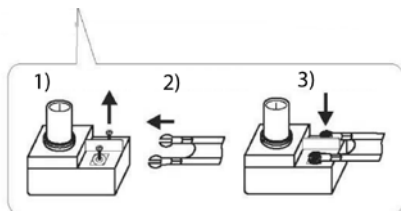

1. Извлеките винты
2. Установите фидер
3. Установите винты обратно

*Примечание:*

Подсоединение антенны: IEC (гнездо)

Волновое сопротивление: 75 Ом



## СОЕДИНЕНИЕ С КОМПЬЮТЕРОМ

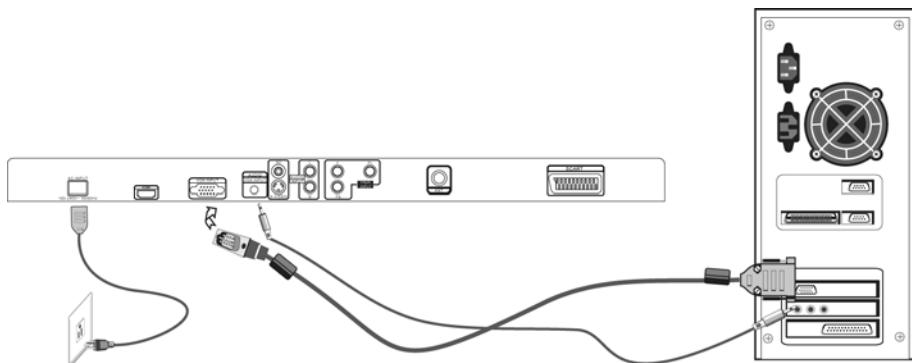

Перед подсоединением выключите телевизор и компьютер.

1. подсоедините VGA и аудио провода
2. подсоедините провод питания
3. включите телевизор, установите источник воспроизведения: компьютер (РС режим).
4. включите компьютер

**Таблица установок (рекомендованное разрешение: 1366x768, 60 Гц)**

	<b>Разрешение</b>	<b>Частота по вертикали (Гц)</b>
1	800*600	60
2	1024*768	60
3	1280*1024	60
4	1366*768	60

# РУКОВОДСТВО ПО ЭКСПЛУАТАЦИИ

## СОЕДИНЕНИЕ С АУДИО/ВИДЕО АППАРАТУРОЙ

Для удобного подсоединения видеоборудования телевизор имеет разъемы AV, S-Video, YPbPr и SCART. При подключении устройств, следуйте указаниям руководства по эксплуатации оборудования.

Используйте входные терминалы на задней стороне ТВ как показано ниже.

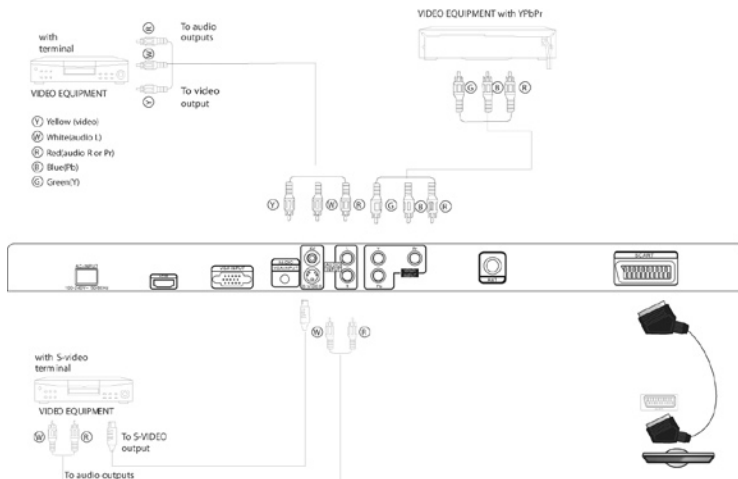

Можно подключать следующие устройства: видеомагнитофон, CD и DVD-проигрыватели, видеокамеру, видеоигры, стереосистему, и т.д.

Компонентный YPbPr видеовход совместим с форматами: 480i, 576i, 480p, 576p, 720p, 1080p, 1080i.

## ПУЛЬТ ДУ

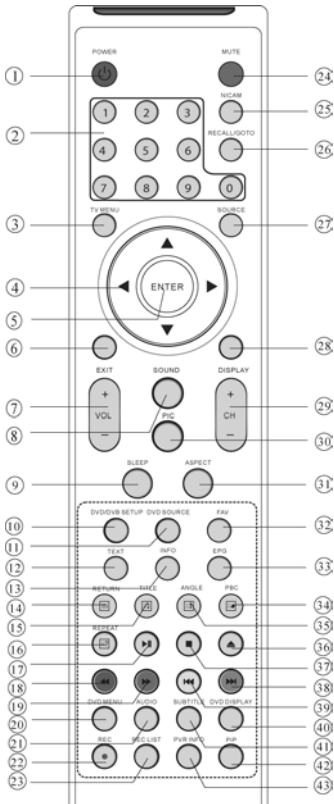

1. POWER Кнопка включения телевизора/перехода в ждущий режим.
2. 0 - 9 Кнопки с цифрами. Нажатием кнопки выбираем канал для просмотра. Для ввода двухзначных цифр, необходимо нажать вторую цифру до того, как символ «тире» после первой цифры исчезнет с дисплея.
3. MENU Кнопка вывода меню ТВ или возврата к предыдущему меню.
4. [◀/▶/▲/▼] Кнопки перемещения по меню.
5. ENTER Кнопка подтверждения выбора.
6. EXIT Кнопка выхода из текущего меню.
7. VOL +/- Кнопка регулировки уровня громкости.
8. SOUND Кнопка выбора настроек звука.
9. SLEEP Кнопка установки времени выключения телевизора.
10. DVD/DVB SETUP Кнопка вывода на экран меню настройки DVD.
12. TEXT Кнопка входа/выхода в режим/из режима Телетекст.
21. AUDIO Кнопка выбора режима звука в DVD режиме и языка звукового сопровождения в DVB режиме.
24. MUTE Кнопка выключения/включения звука.
25. NICAM Кнопка включения стерео звука, если выбранная ТВ программа поддерживает режим передачи NICAM.
27. SOURCE Кнопка вывода меню источника сигнала.
28. DISPLAY Кнопка вывода на дисплей информации о канале.
29. CH +/- Кнопка перехода к последующему/предыдущему каналу.
30. PIC Кнопка переключения режима изображения.
31. ASPECT Кнопка выбора формата изображения.

41. SUBTITLE Кнопка выбора языка субтитров.
42. PIP Кнопка переключения между режимами картинка в картинке (PIP) и картинка на картинке (POP).

Если пульт ДУ начинает работать неустойчиво, с перебойми, замените батарейки.



1. Откройте крышку батарейного отсека.
2. Установите две батареи типа AAA (1,5 В) в соответствии с указанной полярностью.
3. Закройте батарейный отсек.



### Примечание:

1. Рекомендованы щелочные батареи.
2. Извлеките батареи, если их срок службы истек или вы планируете не использовать пульт ДУ длительное время

# РУКОВОДСТВО ПО ЭКСПЛУАТАЦИИ

## ТЕЛТЕКСТ

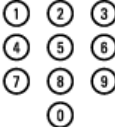
Телетекст - это информационное вещание на некоторых каналах с отображением информации в текстовом виде, подобно газете. Используя телетекст можно также отображать субтитры.

Наименование кнопки	Управление функцией
TEXT	Нажмите эту кнопку для входа/выхода из режима телетекст. На дисплее появится содержание телетекста. Каждый параметр меню телетекста имеет соответствующий трехзначный номер. Если выбранный канал не содержит телетекста, то на дисплее появится надпись «100». В этом случае, выйдите из меню телетекста и выберите другой канал.
▲/▼ Кнопки с цифрами 0-9 	Введите номер страницы при помощи кнопок с цифрами (0-9) или ▲/▼. Например, для поиска страницы 120, введите 120. Номер канала появится в верхнем левом углу дисплея, устройство начнет поиск страницы, затем на дисплее появится необходимая страница. Повторите данную операцию для поиска следующей страницы. Если устройство продолжает искать страницу, то эта страница отсутствует в списке передаваемых страниц в телетексте. Выберите другой номер страницы.
Цветные кнопки 	Цветные индикаторы находятся в верхней части экрана. Эти четырехцветные кнопки позволяют выбирать параметры или страницы. Цветные индикаторы мигают при поиске страницы или в случае если страница не доступна.
INDEX	Кнопка возврата к первоначальной странице (страница под номером 100).
SUB PAGE	Страница содержит под-страницы, которые автоматически появляются на дисплее. Нажмите эту кнопку, чтобы остановить или возобновить открытие под-страницы. На дисплее появится индикатор.
HOLD	Нажмите эту кнопку для остановки текущей страницы (замораживания).
REVEAL	Нажмите эту кнопку, чтобы ввести на дисплей или убрать с дисплея скрытую информацию.
SIZE	Эта функция позволяет выводить на экран увеличенную верхнюю или нижнюю часть страницы. Нажмите эту кнопку еще раз для возврата к нормальному масштабу изображения.

## НАСТРОЙКИ

### 1. Настройка изображения (PICTURE MENU)

При помощи кнопок [▲/▼] выберите необходимый параметр меню настройки изображения. Используйте кнопки [▶/◀] для настройки выбранного параметра.



CONTRAST Контрастность

BRIGHTNESS Яркость

TINT Оттенок

COLOR Цветность

SHARPNESS Четкость

COLOR TEMP Температурные тона цвета

ASPECT

*Примечание:*

Настройка параметра TINT возможна только для системы NTSC.

Температурные тона цвета: Normal – Warm – Cool.

### 2. Настройка звука (SOUND MENU)

При помощи кнопок [▲/▼] выберите необходимый параметр меню настройки звука. Используйте кнопки [▶/◀] для настройки выбранного параметра.



BASS – регулировка тембра низких частот

TREBLE – регулировка тембра высоких частот

BALANCE – регулировка баланса между правым и левым каналами звука

AUTO VOLUME – включение/выключение автоматической регулировки уровня громкости

### 3. Системные настройки (FUNCTION MENU)

Можно отрегулировать следующие параметры:

3D NR Включение эффекта подавления помех

TEXT LANGUAGE Выбор языка телетекста

FACTORY DEFAULT Сброс всех настроек к заводским значениям



# РУКОВОДСТВО ПО ЭКСПЛУАТАЦИИ

## 4. Настройка меню (OSD MENU)

Позволяет производить настройку параметров меню.



## 5. Настройка канала (CHANNEL MENU)

Эта настройка возможна только в режиме ТВ.



**COLOUR SYSTEM** Настройка системы цветности: Auto/PAL/Secam. Рекомендована система Auto.

**SOUND SYSTEM** Выбор стандарта звука: DK/BG/I/L/LL. На территории РФ при эфирном вещании принят стандарт звука DK. Если стандарт выбран неправильно, то звучание и цвет изображения будут неправильными.

**AUTO SCAN** Автоматическая настройка. Устройство начнет автоматический поиск сигналов телевизионных станций.

**MANUAL SCAN** Ручная настройка. Вы можете настроиться на сигналы телевизионных станций вручную.

**Channel:** выберите канал для ручной настройки.

**Search:** нажмите кнопки [◀/▶] для начала поиска



**CHANNEL PROGRAMM** Вывод на дисплей номера канала.

**FINE TUNE** Точная настройка. Вы можете точно настроиться на сигнал телевизионной станции, добившись наилучшей картинки и качества звука.

## РЕЖИМ ПК

### 1. Меню ПК (PC MENU)

При помощи кнопок [▲/▼] выберите необходимый параметр меню настройки изображения. Нажимайте кнопки [▶/◀] для настройки выбранного параметра.



**COLOUR MODE** Температурные тона цвета: Normal/Warm/Cool/User.

Нажимайте кнопки [▲/▼] для настройки параметра RGB в соответствии с вашими предпочтениями.



## 2. Меню настройки экрана (FUNCTION MENU)

H-POSITION Настройка горизонтального положения экрана.

V-POSITION Настройка вертикального положения экрана.

CLOCK Точная настройка горизонтального размера экрана.

PHASE Точная настройка фазы экрана (обычно этот параметр не настраивается).

AUTO Автоматическая настройка для соответствия размера экрана.



# РУКОВОДСТВО ПО ЭКСПЛУАТАЦИИ

## DVD-ПРОИГРЫВАТЕЛЬ



### ВНИМАНИЕ!

Данное устройство является лазерным устройством класса I. В данном ресивере используется лазерный луч, не представляющий опасности при нормальной работе устройства, но который может быть опасен при прямом воздействии на органы зрения.

### Панель управления

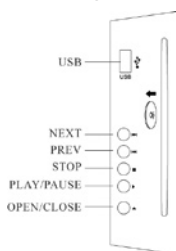

USB USB порт

[▶▶] Следующий трек

[◀◀] Предыдущий трек

[■] Стоп

[▶] Воспроизведение/Пауза

[▲] Извлечение диска

### Особенности

Проигрыватель поддерживает следующие форматы:

Тип диска	Значок типа диска	Содержание
DVD		Аудио + Видео
MP3		Аудио
Video-CD (VCD)		Аудио + Видео
CD-DA		Аудио
Picture CD		JPEG Photo CD
Kodak Picture CD		Изображения в электронном виде
MPEG-4		Аудио + Видео



## РАБОТА С МЕНЮ НАСТРОЕК

1. Нажмите кнопку [DVD SETUP], на экране телевизора появится меню настроек DVD-проигрывателя.

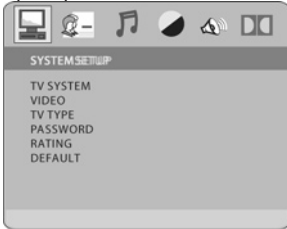

2. При помощи кнопок [◀/▶] выберите необходимый пункт меню. На экране появится соответствующее подменю. Например, для выбора подменю видео-установок (VIDEO SETUP) нажатием кнопки [▶] выделите пункт видео.

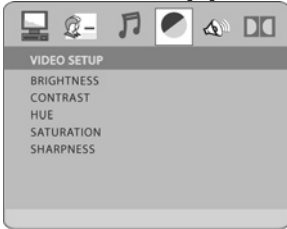

3. При помощи кнопки [▼] выберите необходимый пункт подменю. Нажмите [ENTER/▶] для подтверждения выбора. Справа появятся возможные значения выбранного параметра. Например, для установки яркости (BRIGHTNESS) нажатием кнопки [▼] выделите пункт BRIGHTNESS, затем нажмите [ENTER], справа появятся возможные значения.

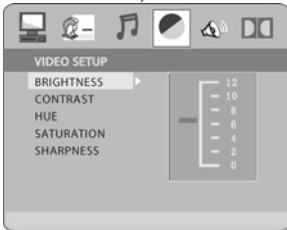

4. Нажмите кнопку [SETUP] еще раз для выхода из меню настроек.

# РУКОВОДСТВО ПО ЭКСПЛУАТАЦИИ

## ОСНОВНЫЕ НАСТРОЙКИ

### Системные Настройки (SYSTEM SETUP)

Системы цветности (TV SYSTEM)



Видео (VIDEO)

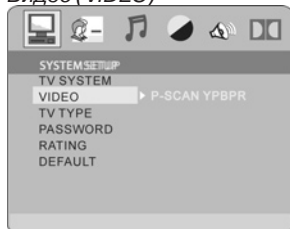

Формат изображения (TV TYPE)

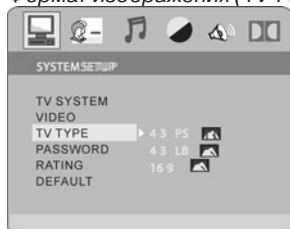

Пароль (PASSWORD)

Функция пароля первоначально неактивна, поэтому невозможно установить ограничения доступа к дискам или изменить пароль. Для того, чтобы функция ограничения доступа RATING заработала, сначала нужно активировать функцию пароля для чего необходимо ввести пароль по умолчанию (6666) и нажать кнопку [ENTER]. Для того, чтобы изменить пароль, необходимо ввести текущий пароль, а затем новый. Введите четырехзначное число (это ваш новый пароль) и сохраните его. Возврат к заводским установкам изменит все настройки, кроме пароля.



## Ограничение доступа (RATING)

Эта функция позволяет установить уровень возрастных ограничений для предотвращения просмотра нежелательных дисков детьми. Фильмы, которые имеют уровень выше установленного функцией ограничения доступа, не могут просматриваться без введения пароля. Для изменения уровня ограничений также необходимо ввести пароль.

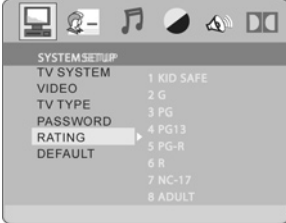

## Возврат к заводским установкам (DEFAULT)



## Настройки языка (LANGUAGE SETUP)

### Язык меню (OSD LANGUAGE)

Выделите пункт OSD LANGUAGE, выберите предпочтительный язык и нажмите [ENTER], все меню будут на выбранном языке.



### Язык звукового сопровождения (AUDIO LANG)

Выделите пункт AUDIO LANG, выберите предпочтительный язык и нажмите [ENTER]. Для воспроизведения звукового сопровождения на выбранном языке диск должен иметь звуковое сопровождение на нем.

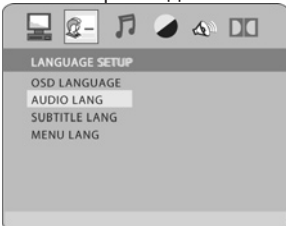

# РУКОВОДСТВО ПО ЭКСПЛУАТАЦИИ

---

## Язык субтитров (SUBTITLE LANG)

Выделите пункт SUBTITLE LANG, выберите предпочтительный язык и нажмите [ENTER]. Субтитры будут воспроизводиться на выбранном языке, если проигрываемый диск имеет субтитры на этом языке.



## Язык меню диска (MENU LANG)

Выделите пункт MENU LANG, выберите предпочтительный язык и нажмите [ENTER]. Если проигрываемый диск имеет меню на этом языке, оно будет отображаться на нем.



## Установки звука (AUDIO SETUP)

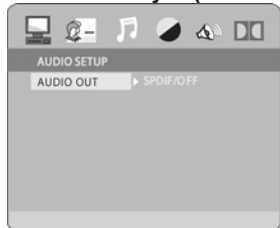

## Установки видео (VIDEO SETUP)

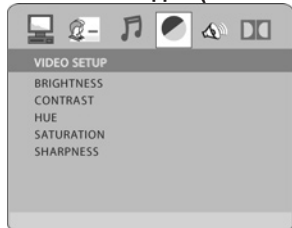

## Яркость (BRIGHTNESS)

Отрегулируйте уровень яркости кнопками [▲/▼]

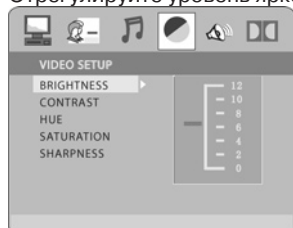

## Контрастность (CONTRAST)

Отрегулируйте уровень контрастности кнопками [▲/▼]

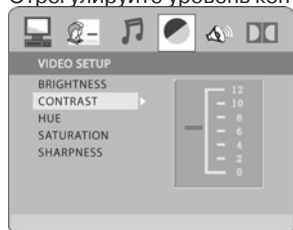

## Оттенок (HUE)

Отрегулируйте оттенок кнопками [▲/▼]

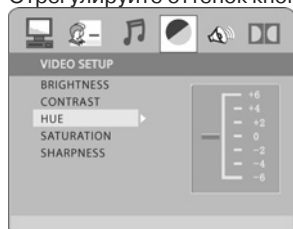

## Насыщенность (SATURATION)

Отрегулируйте насыщенность кнопками [▲/▼]

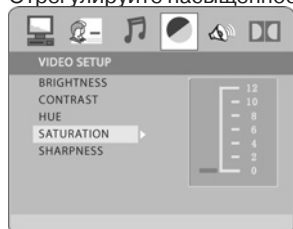

# РУКОВОДСТВО ПО ЭКСПЛУАТАЦИИ

## Резкость (SHARPNESS)

Отрегулируйте резкость кнопками [▲/▼]

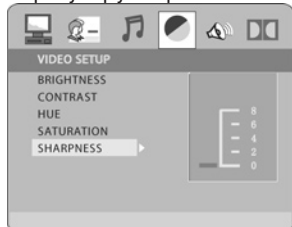

## Установки динамиков (SPEAKER SETUP)

### Сведение (DOWNMIX)

LT\RT - динамики телевизора воспроизводят передние правый и левый звуковые каналы.  
STEREO - динамики телевизора воспроизводят смешанный стерео звук.



## Цифровые настройки звука (DIGITAL SETUP)

### Динамический диапазон (DYNAMIC RANGE)

Служит для установки диапазона громкости звучания для обеспечения различимости звука.

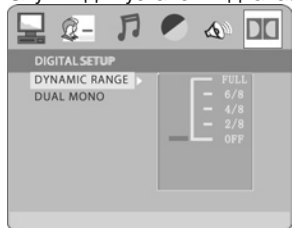

### Двойное моно (DUAL MONO)

Возможны четыре варианта настройки: STEREO (стерео звук), MONO L (левый канал в обоих каналах), MONO R (правый канал в обоих каналах) и MIX MONO (смешанный моно звук).



# РУКОВОДСТВО ПО ЭКСПЛУАТАЦИИ

## ПУЛЬТ ДУ, УПРАВЛЕНИЕ DVD-ПРОИГРЫВАТЕЛЕМ

2. 0 - 9 Кнопки с цифрами, используются для ввода времени, а также номеров заголовков, глав и дорожек.

4. [▲/▼/◀/▶] Кнопки перемещения по меню.

5. ENTER Кнопка выбора пунктов меню.

10. DVD SETUP Нажатие кнопки SETUP во время воспроизведения приостанавливает его, для продолжения обычного воспроизведения нажмите PLAY.

11. DVD SOURCE Выбирает источник: DVD-диск или USB-флэш память.

14. RETURN Нажмите во время воспроизведения DVD-диска для отображения меню заголовков или возврата к воспроизведению первого заголовка (эта функция зависит от диска).

15. TITLE Нажмите во время воспроизведения DVD-диска для отображения меню заголовков или возврата к воспроизведению первого заголовка (эта функция зависит от диска).

16. REPEAT Последовательным нажатием задается повтор заголовка, повтор главы или отключение режима повтора во время воспроизведения DVD-диска; повтор дорожки, повтор всего или отключение повтора - для CD и других дисков.

17. [▶/||] Управление воспроизведением.

18. [◀◀] Нажмите и удерживайте эту кнопку во время воспроизведения DVD или CD для сканирования диска в обратном направлении. Однократное нажатие приводит к ускоренному воспроизведению диска со скоростью:

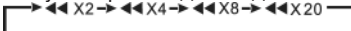

19. [▶▶] Нажмите и удерживайте эту кнопку во время воспроизведения DVD или CD для сканирования диска в прямом направлении. Однократное нажатие приводит к ускоренному воспроизведению диска со скоростью:

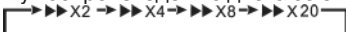

20. DVD MENU Нажмите во время воспроизведения DVD-диска для возврата к меню (эта функция зависит от диска).

21. AUDIO Последовательное нажатие этой кнопки во время воспроизведения DVD-диска позволяет выбирать из 8 языков звука (эта функция зависит от диска).

26. RECALL/GOTO Нажмите во время воспроизведения DVD-диска для отображения текущего положения счетчиков

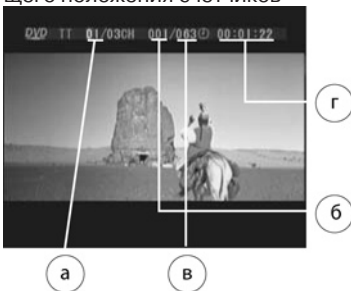

а. введите номер для выбора титула

б. введите номер для выбора главы

в. общее количество глав

г. введите время

34. PBC При воспроизведении диска VCD2.0 нажмите кнопку PBC для возврата к меню диска.

35. ANGLE Последовательное нажатие этой кнопки во время воспроизведения DVD-диска

# РУКОВОДСТВО ПО ЭКСПЛУАТАЦИИ

позволяет просматривать сцену с различных углов.

Примечание:

Эта функция работает, если на диске записано изображение под разными углами, с разных камер.

36. [▲] Извлечение диска

37. [■] Однократное нажатие кнопки останавливает и удерживает воспроизведение в точке остановки, повторное нажатие останавливает и сбрасывает воспроизведение на начало диска.

38. [▶▶] Переход к следующей главе вперед

39. [◀◀] Переход к предыдущей главе назад

40. DVD DISPLAY Нажмите во время воспроизведения для вывода на экран:

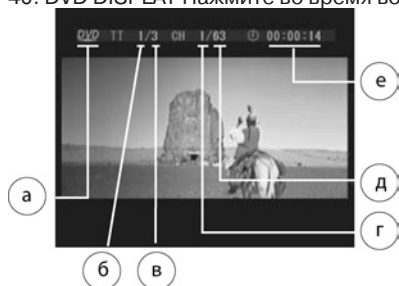

а. тип диска

б. текущий заголовок

в. общее количество заголовков

г. текущая глава

д. общее количество глав

е. время с начала воспроизведения текущего заголовка

повторное нажатие выводит на экран:



а. язык

б. формат звука

в. субтитры

г. угол просмотра

41. SUBTITLE Последовательное нажатие этой кнопки во время воспроизведения DVD-диска позволяет выбрать один из 32 языков субтитров.

Примечание:

Эта функция работает, если на диске записаны субтитры на различных языках.



## ВОСПРОИЗВЕДЕНИЕ MP3 И JPEG ФАЙЛОВ

Когда загружен MP3 или JPEG диск, появляется экран

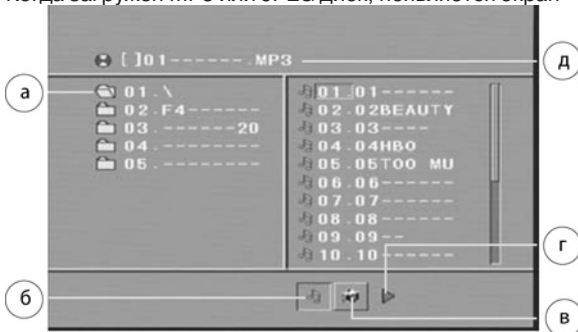

а. имя текущей папки

б. воспроизводимый файл является музыкальным файлом MP3

в. воспроизводимый файл является файлом изображения JPEG

г. переключатель режима

д. имя текущего MP3/JPEG файла

Нажатием [▶/◀] переключаются окна, [▲/▼] - выбирается файл, [ENTER] - включается воспроизведение.

*Примечание:*

1. При воспроизведении MP3, функции ускоренного поиска (сканирования) вперед/назад недоступны.
2. Диск не будет идентифицироваться и/или воспроизводиться, если: формат записи не поддерживается проигрывателем (убедитесь, что файлы находятся в формате MP3), диск поцарапан, поврежден или загрязнен, запись не завершена (не финализирована).

## ВОСПРОИЗВЕДЕНИЕ KODAK PICTURE CD ДИСКОВ

Kodak Picture CD имеет размер и форму обычного CD диска. Можно заказать Kodak Picture CD при заказе печати фотографий в Kodak Express студии. Каждый Kodak Picture CD диск содержит программы по редактированию, сортировке и хранению фотографий на компьютере. Также можно переписать JPEG фотографии на CD-R или CD-RW диски.

*Примечания:*

1. Максимальный размер JPEG файла: 3840 x 3840 точек
2. JPEG означает Joint Picture Expert Group. Это первый международный стандарт сжатия неподвижного изображения: ISO 10918-1. Фотографии на Kodak Picture CD запоминаются в этом формате. Проигрыватель может воспроизводить их в различных режимах. Когда Kodak Picture CD диск вставлен в проигрыватель, автоматически активируется режим слайд-шоу. Каждая фотография будет последовательно отображаться на телевизоре и ее размер будет соответствовать размеру экрана.

*Основные функции:*

















- возможна установка слайд-шоу для любых фотографий
- нажмите [⏏] для приостановки просмотра
- нажмите [▶] для продолжения просмотра
- нажмите [■] для возврата к главному меню

Поворот изображения

Нажатием кнопок [▲/▼/◀/▶] поверните изображение по своему усмотрению.

# РУКОВОДСТВО ПО ЭКСПЛУАТАЦИИ

## ВОЗМОЖНЫЕ НЕПОЛАДКИ И СПОСОБЫ ИХ УСТРАНЕНИЯ

Возможные неполадки		Способ устранения
Пример изображения	Пример звука	
 Рябь	 Шум	Проверьте правильность подсоединения, установки и направления антенны.
 Двойное изображение	 Нормальное звучание	Проверьте правильность подсоединения, установки и направления антенны.
 Внешние помехи	 Шум	Помехи от электронного оборудования, автомобиль/мотоцикл, лампы дневного света.
 Нормальное изображение	 Нет звука	Проверьте уровень громкости (выключена ли функция MUTE, правильно ли настроен стандарт звука).
 Нет изображения	 Нет звука	Проверьте, подключен ли сетевой шнур к источнику питания; правильно ли установлены яркость и звук; включен ли телевизор. Нажмите кнопку STANDBY на пульте ДУ.
 Черно-белое изображение	 Нормальное звучание	Проверьте правильность установки системы цветности.
 Отсутствие изображения. Помехи, рябь	 Нормальное звучание	Проведите точную (ручную) настройку канала.
 Черно-белое изображение	 Шум	Проверьте правильность настройки звука.

# РУКОВОДСТВО ПО ЭКСПЛУАТАЦИИ

## ВОЗМОЖНЫЕ НЕИСПРАВНОСТИ ПРИ ВОСПРОИЗВЕДЕНИИ DVD И СПОСОБЫ ИХ УСТРАНЕНИЯ

НЕИСПРАВНОСТЬ	ВОЗМОЖНЫЕ ПРИЧИНЫ
НЕТ ИЗОБРАЖЕНИЯ ИЛИ ЗВУКА	<ul style="list-style-type: none"><li>• кнопка питания выключена</li><li>• отсутствует напряжение в сетевой розетке</li><li>• шнур питания поврежден</li><li>• вилка ненадежно вставлена в сетевую розетку</li></ul>
ЕСТЬ ИЗОБРАЖЕНИЕ, НО НЕТ ЗВУКА	<ul style="list-style-type: none"><li>• звук отключен</li><li>• неправильные настройки звука</li></ul>
НЕКАЧЕСТВЕННОЕ ИЗОБРАЖЕНИЕ ИЛИ ЗВУК	<ul style="list-style-type: none"><li>• неправильные настройки звука</li><li>• диск поцарапан или загрязнен</li></ul>
ВЫВОДИТСЯ СООБЩЕНИЕ «BAD DISC»	<ul style="list-style-type: none"><li>• диск поврежден, деформирован или загрязнен</li><li>• формат диска не совместим с проигрывателем</li><li>• вставлен диск с программным обеспечением; если да, то выключите и включите питание, затем вставьте новый диск</li></ul>
ПУЛЬТ ДУ НЕ РАБОТАЕТ	<ul style="list-style-type: none"><li>• кнопка питания на телевизоре выключена</li><li>• батарейки пульта разряжены или неисправны</li><li>• пульт направлен в сторону от ИК датчика телевизора</li><li>• между пультом и датчиком возможны преграды</li></ul>
АППАРАТ НЕ РАБОТАЕТ	<ul style="list-style-type: none"><li>• выключите питание, затем включите его снова</li></ul>
ВЫВОДИТСЯ СООБЩЕНИЕ «NO DISC»	<ul style="list-style-type: none"><li>• диск не вставлен</li><li>• диск вставлен нерабочей стороной</li><li>• диск поврежден, загрязнен или поцарапан</li></ul>



Товар сертифицирован в соответствии с «Законом о правах потребителей»

В соответствии с проводимой политикой постоянного совершенствования технических характеристик и дизайна возможно внесение изменений в конструкцию, дизайн и комплектацию без предварительного уведомления.

Дополнительно информацию о гарантийном и послегарантийном ремонте Вы можете получить по месту приобретения данного изделия или на сайте **[www.mystery-audio.ru](http://www.mystery-audio.ru)**

**Производитель:**