

ORD324 REED SWITCH

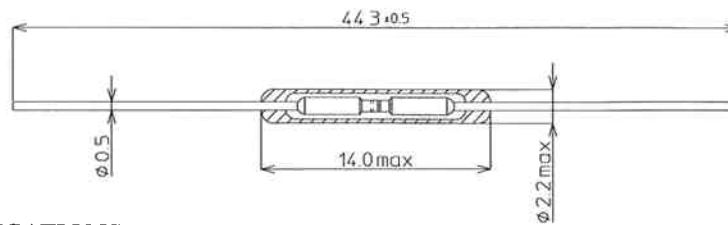

I. SPECIFICATIONS

1-1. Electrical characteristics

1. Pull-in	10~50	AT	
2. Drop-out	5	AT	min
3. Contact resistance	100	mΩ	max
4. Breakdown voltage	250	DCV	min
5. Insulation resistance	10^{10}	Ω	min
6. Electrostatic capacitance	0.3	pF	max
7. Contact rating	10	W, VA	
8. Maximum switching voltage	200	DCV	
9. Maximum switching current	0.5	A	
10. Maximum carry current	1.0	A	

1-2. Operating characteristics

1. Operate time	0.4	ms	max
2. Bounce time	0.3	ms	max
3. Release time	0.05	ms	max
4. Resonant frequency	5000 ± 400	Hz	
5. Maximum operating frequency	500	Hz	

1-3. Environmental characteristics

1. Shock	980(100G)	m/s ²	(6ms)
2. Vibration	490(50G)	m/s ²	(10~2000Hz)
3. Temperature range	-40~+125	°C	
4. Lead tensile strength	29.4(3kg)	N	

1-4. Life expectancy

1. 5Vdc-1mA; Resistance load	1×10^8
------------------------------	-----------------

II. STRUCTURE AND DIMENSIONS

1. Contact arrangement	Form A		
2. Contact material	Iridium		
3. Glass diameter	2.20 φ	mm	max
4. Glass length	14.0	mm	max
5. Overall length	44.3 ± 0.5	mm	

DATE	REMARKS ON REVSES	DESIGNED	OKI SENSOR DEVICE CORPORATION	
		DRAWN	NOMENCLATURE	
		CHECKED	ORD324 REED SWITCH	
		APPROVED	REFERENCE	DRAWING NO.
		DATE OF ISSUE		

- 1. 試験項目 Test title : 感動値VS開放値 Pull-in Value vs. Drop-out Value
- 2. 試験製品 Test product : ORD324
- 3. 試験条件 Test condition : OSDC standard
- 4. 試験結果 Test result

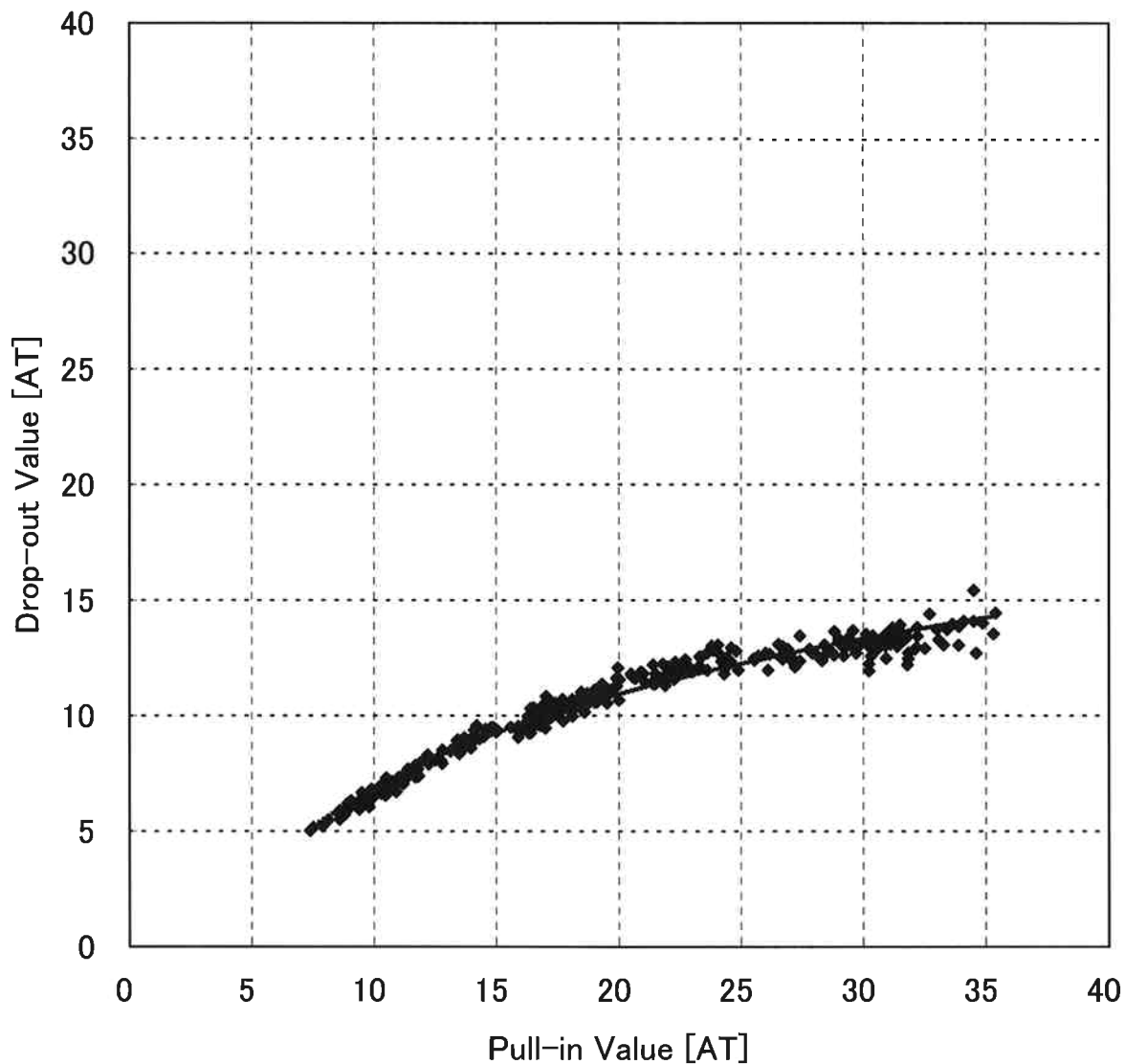

接触抵抗値 Contact resistance

実施部門

開発設計部 設計課

作成日

2007年8月6日

1. 試験項目 Test title : 接触抵抗値 Contact resistance
2. 試験製品 Test product : ORD324
3. 試験条件 Test condition : OSDC standard
4. 試験結果 Test result

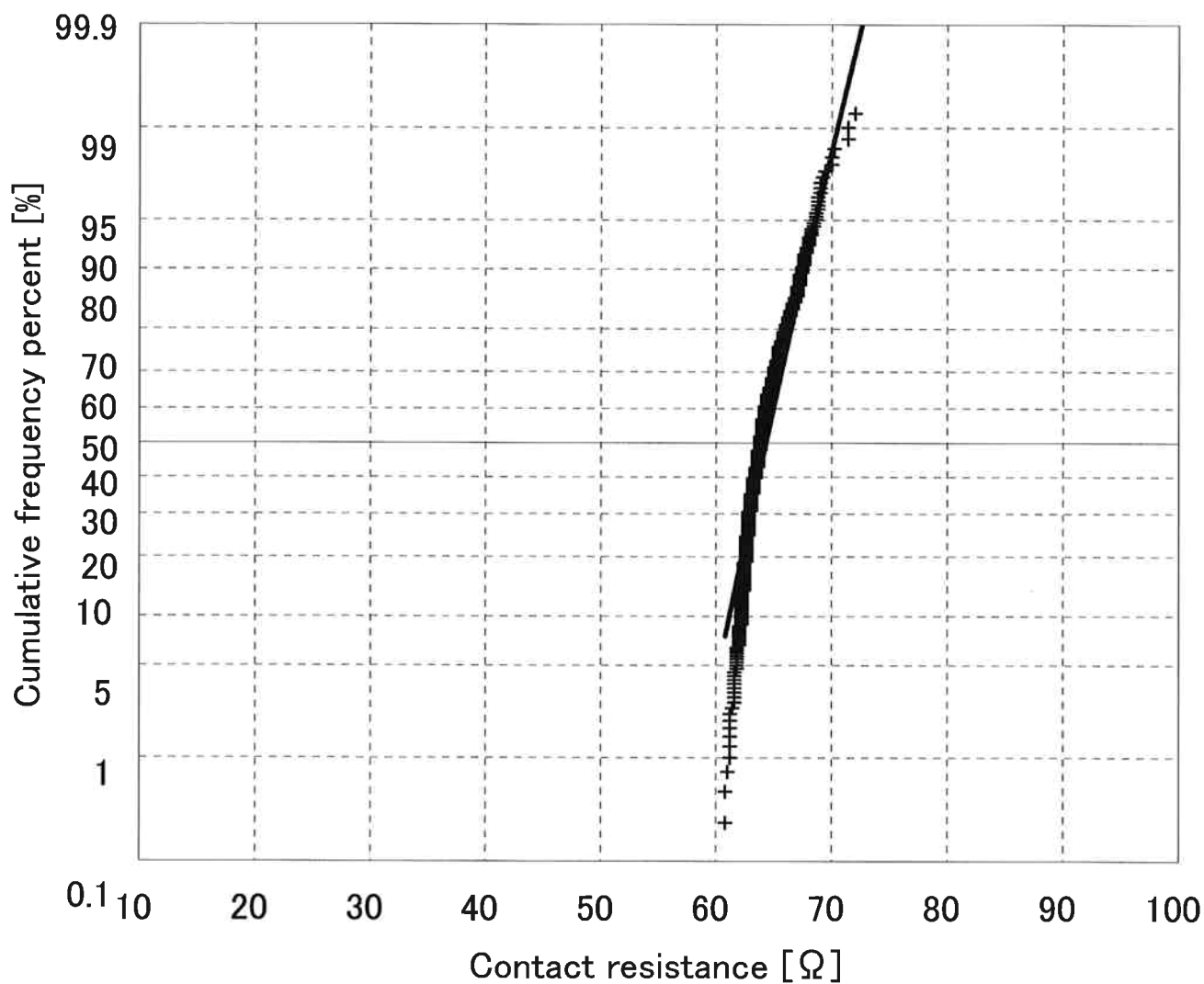

接点間耐電圧 Breakdown voltage

実施部門

開発設計部 設計課

作成日

2007年8月11日

1. 試験項目 Test title : 接点間耐電圧 Breakdown voltage
2. 試験製品 Test product : ORD324
3. 試験条件 Test condition : MIL-STD-202G METHOD301
4. 試験結果 Test result

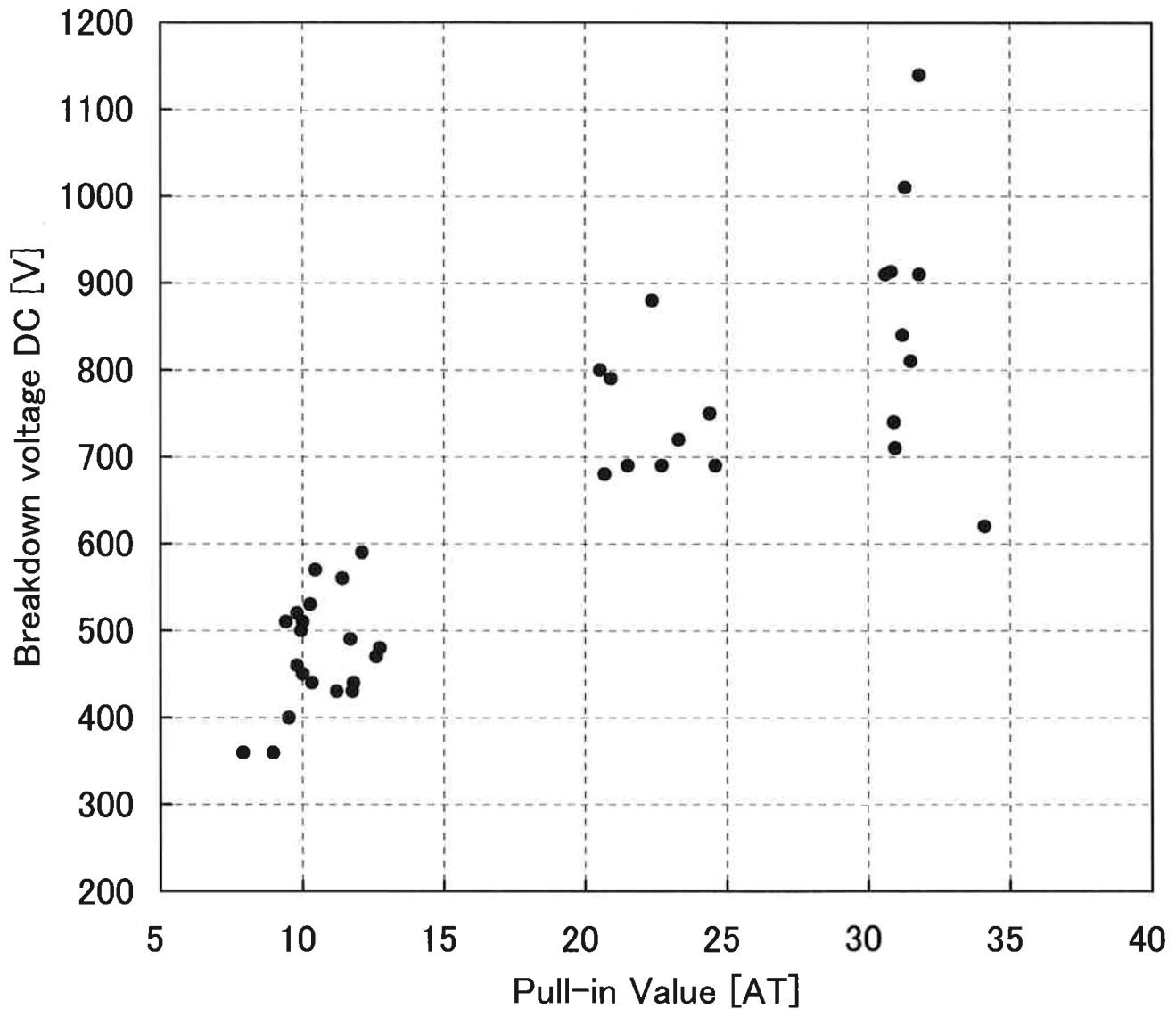

絶縁抵抗 Insulation resistance

実施部門

開発設計部 設計課

作成日

2007年8月29日

- 1. 試験項目 Test title : 絶縁抵抗 Insulation resistance
- 2. 試験製品 Test product : ORD324
- 3. 試験条件 Test condition : MIL-STD-202G METHOD302
- 4. 試験結果 Test result

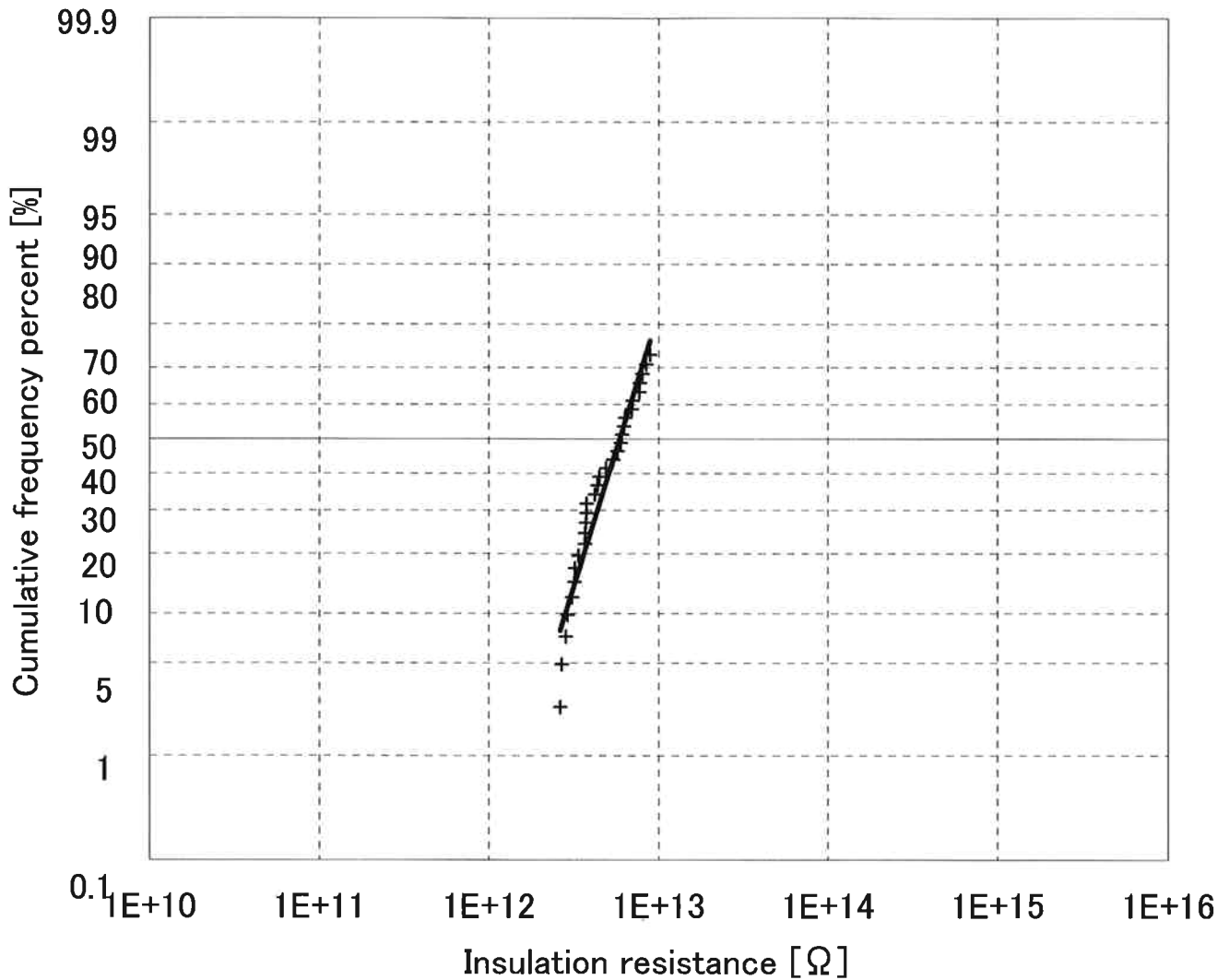

接点間静電容量 Electrostatic capacitance

実施部門

開発設計部 設計課

作成日

2007年8月27日

- 1. 試験項目 Test title : 接点間静電容量 Electrostatic capacitance
- 2. 試験製品 Test product : ORD324
- 3. 試験条件 Test condition : 1MHz-0.1V
- 4. 試験結果 Test result

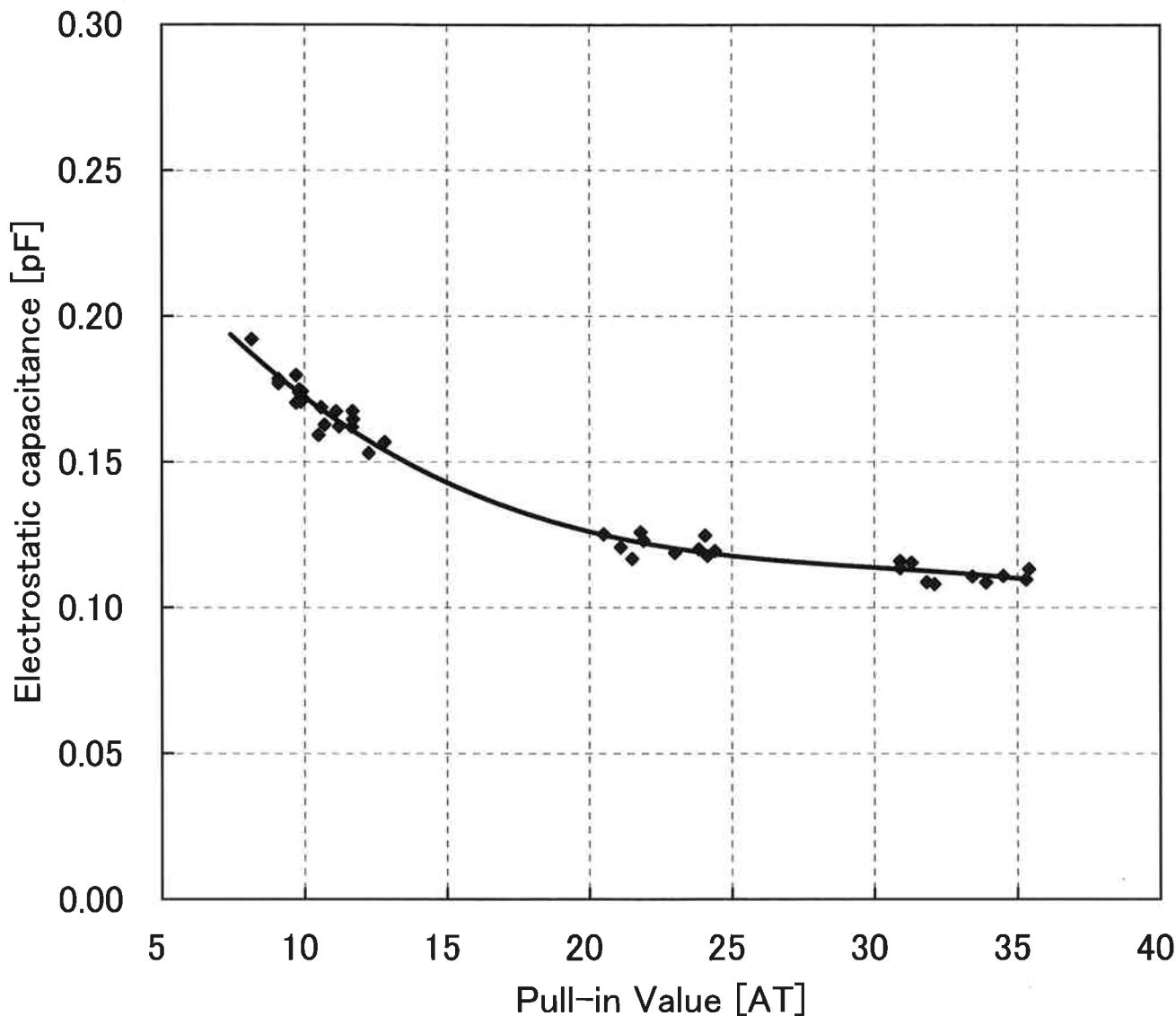

最大開閉電圧 Maximum switching voltage

実施部門

開発設計部 設計課

作成日

2007年10月10日

1. 試験項目 Test title : 最大開閉電圧 Maximum switching voltage
2. 試験製品 Test product : ORD324
3. 試験条件 Test condition : Load DC200V-50mA (R)
Drive 5Hz
4. 試験結果 Test result

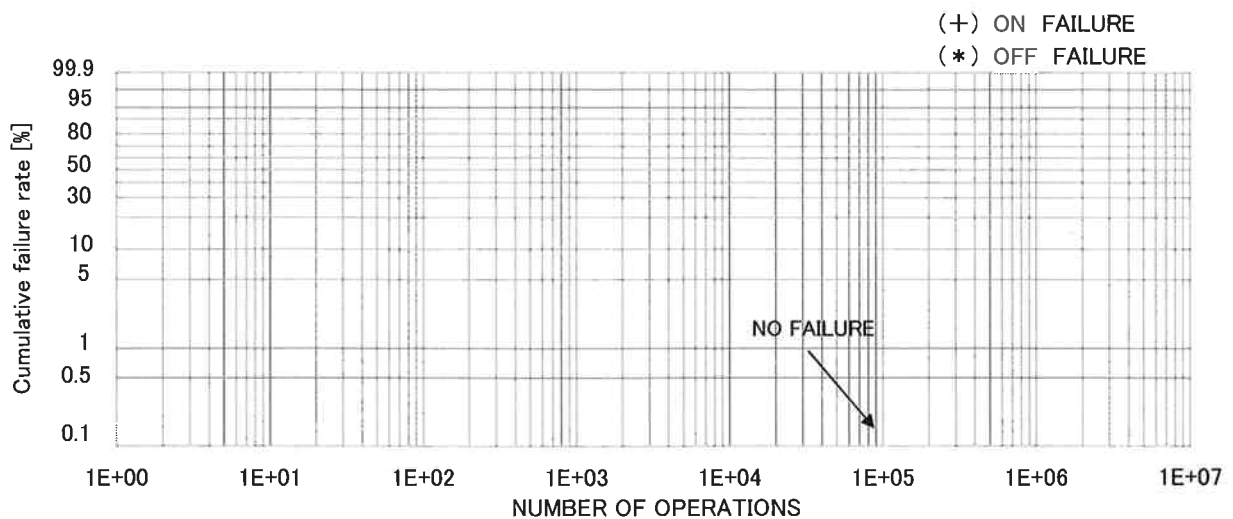
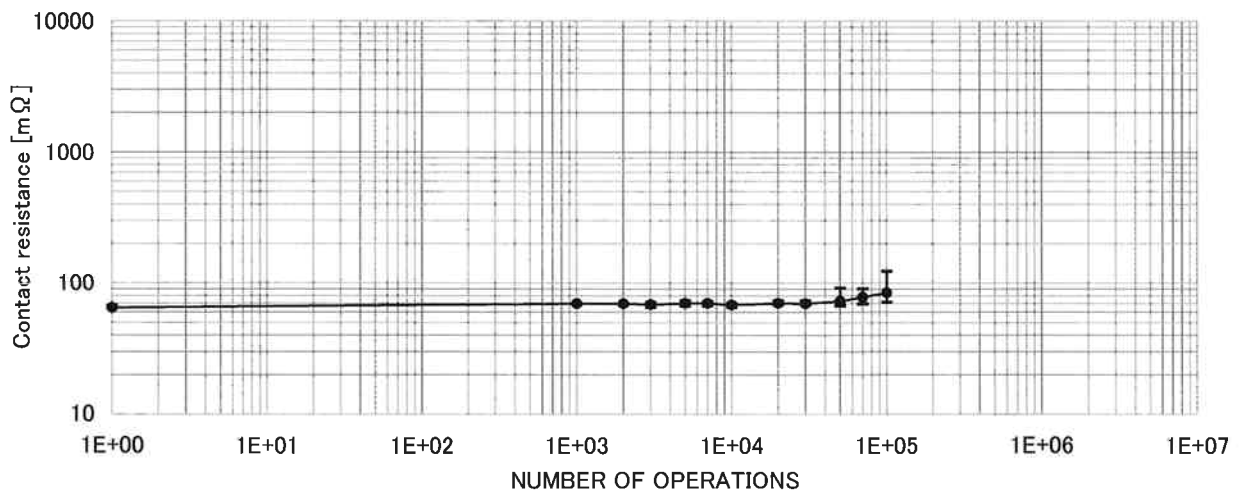
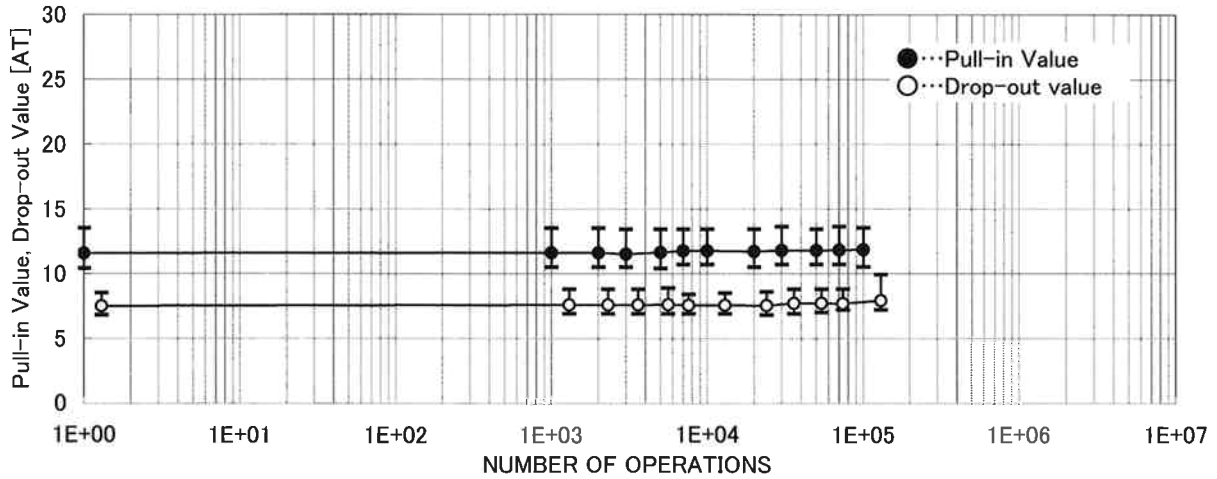

最大開閉電流 Maximum switching current

実施部門

開発設計部 設計課

作成日

2007年10月9日

1. 試験項目 Test title : 最大開閉電流 Maximum switching current
2. 試験製品 Test product : ORD324
3. 試験条件 Test condition : Load DC20V-0.5A (R)
Drive 5Hz
4. 試験結果 Test result

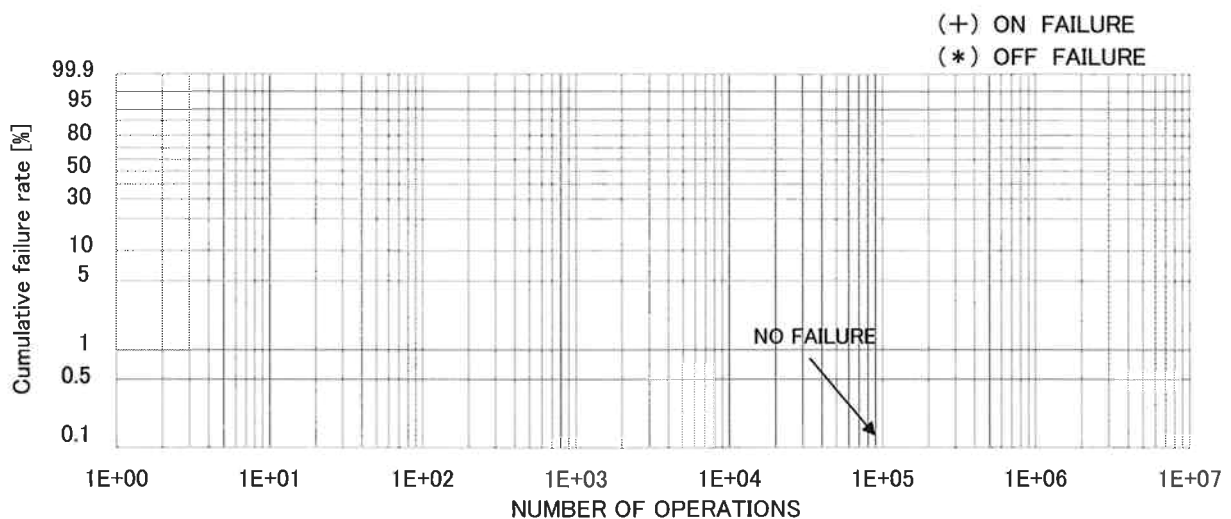
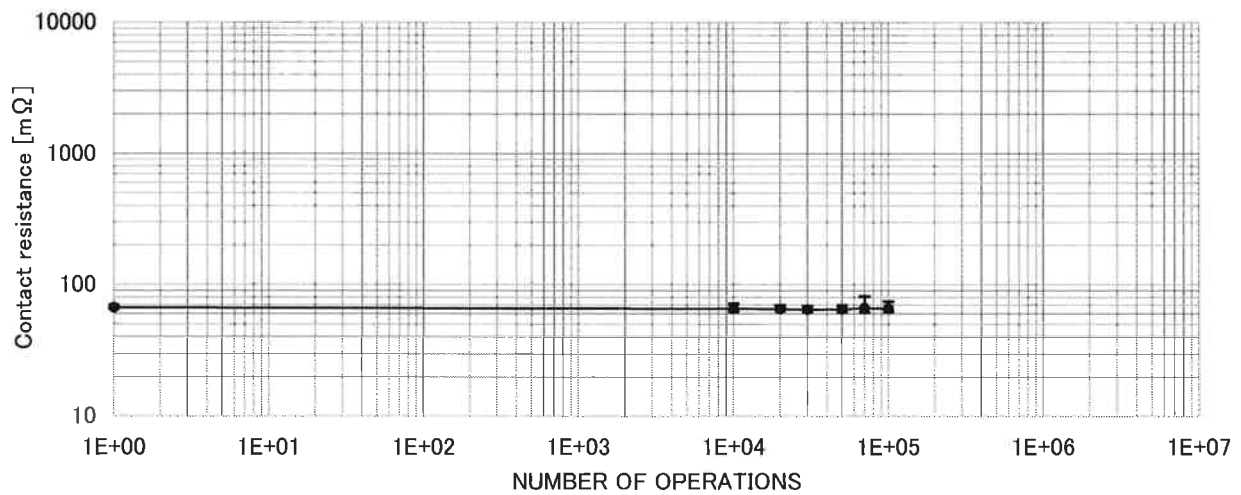
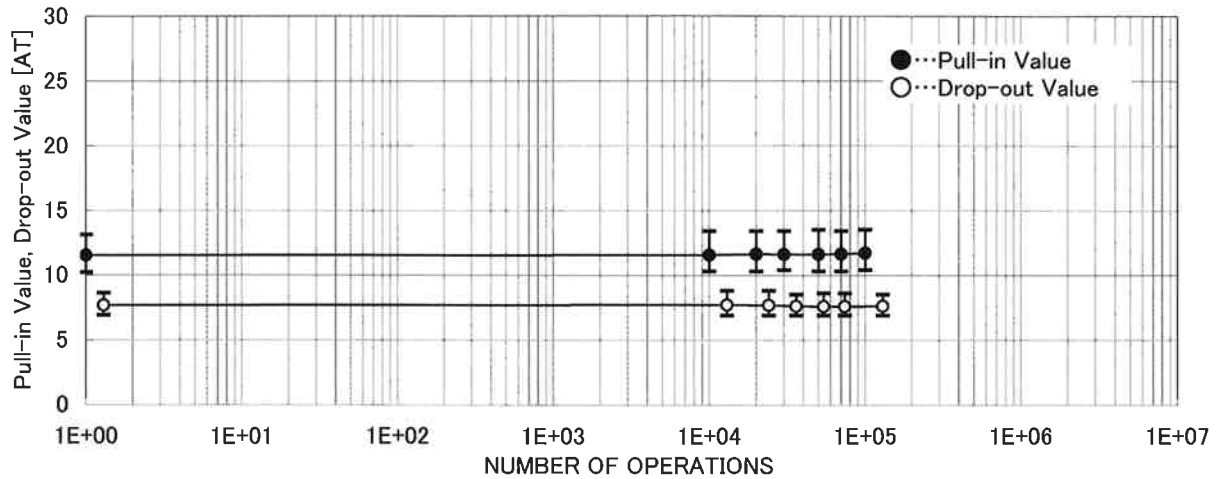

最大通電電流 Maximum carry current

実施部門

開発設計部 設計課

作成日

2007年8月13日

- 1. 試験項目 Test title : 最大通電電流 Maximum carry current
- 2. 試験製品 Test product : ORD324
- 3. 試験条件 Test condition : OSDC standard
- 4. 試験結果 Test result

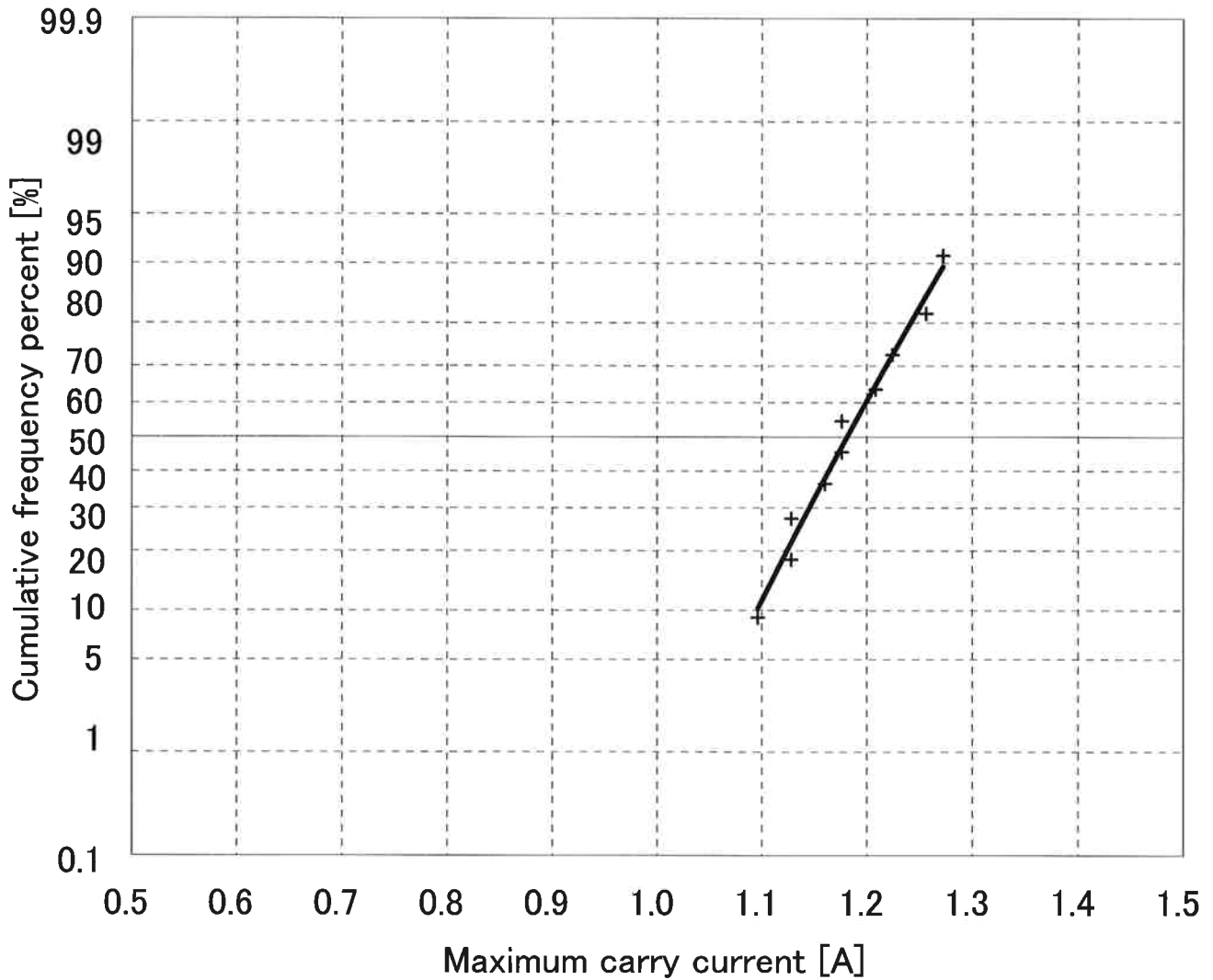

動作時間 Operate time

実施部門

開発設計部 設計課

作成日

2007年8月15日

1. 試験項目 Test title : 動作時間 Operate time
2. 試験製品 Test product : ORD324
3. 試験条件 Test condition : OSDC standard
4. 試験結果 Test result

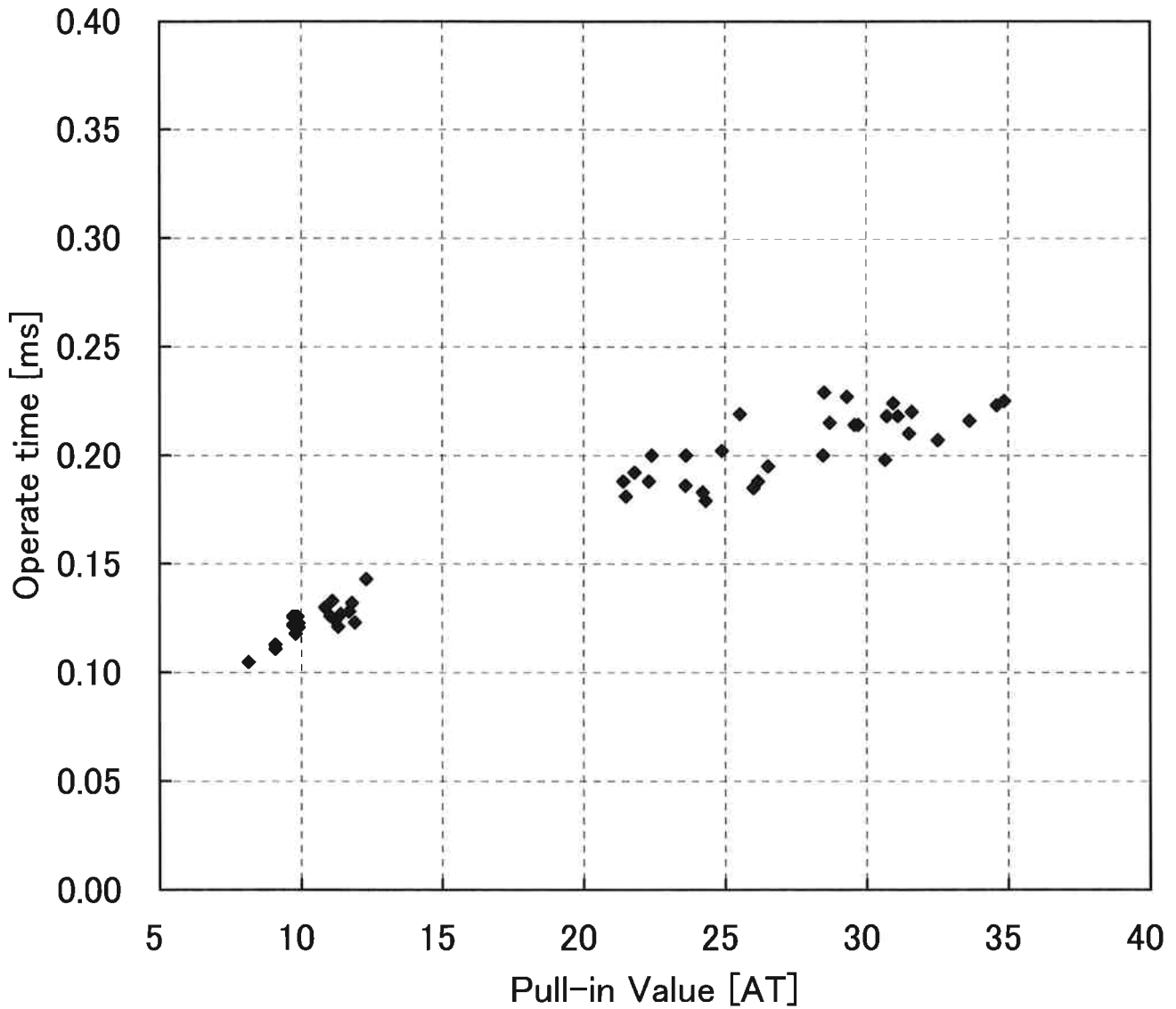

バウンス時間 Bounce time

実施部門

開発設計部 設計課

作成日

2007年8月15日

1. 試験項目 Test title : バウンス時間 Bounce time
2. 試験製品 Test product : ORD324
3. 試験条件 Test condition : OSDC standard
4. 試験結果 Test result

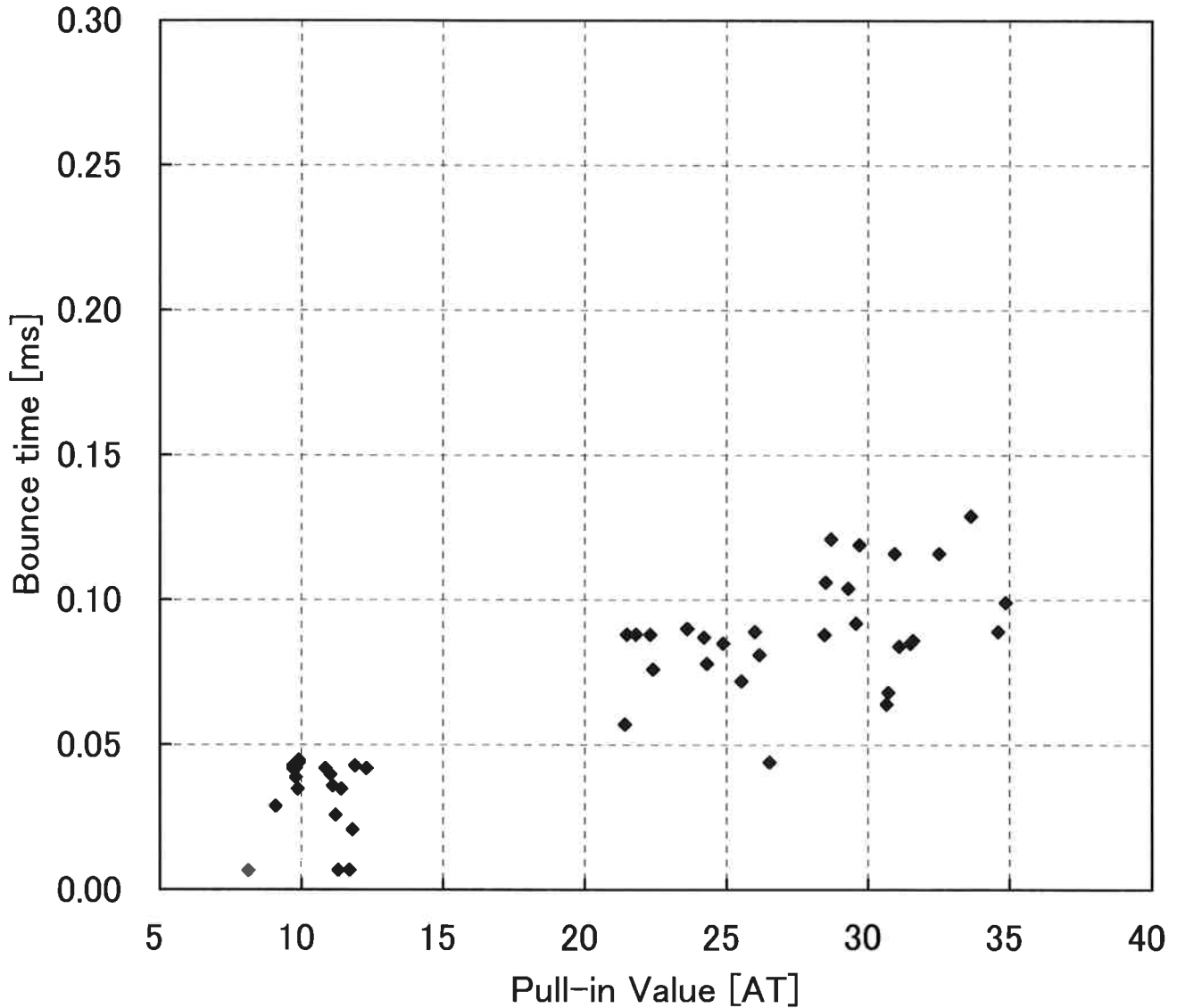

復旧時間 Release time

実施部門

開発設計部 設計課

作成日

2007年8月15日

1. 試験項目 Test title : 復旧時間 Release time
2. 試験製品 Test product : ORD324
3. 試験条件 Test condition : OSDC standard
4. 試験結果 Test result

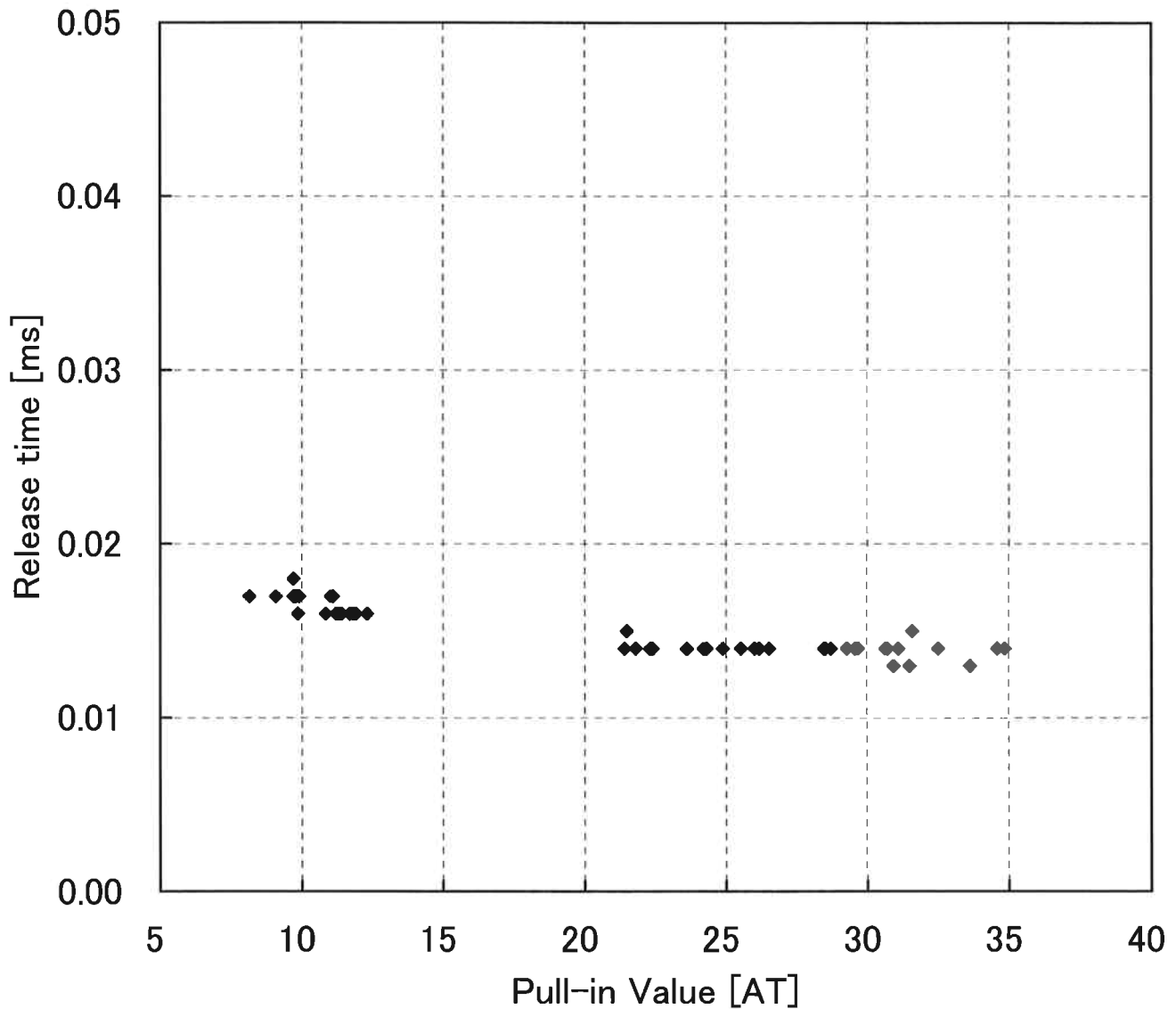

共振周波数 Resonant frequency

実施部門

開発設計部 設計課

作成日

2007年10月22日

- 1. 試験項目 Test title : 共振周波数 Resonant frequency
- 2. 試験製品 Test product : ORD324
- 3. 試験条件 Test condition : OSDC standard
- 4. 試験結果 Test result

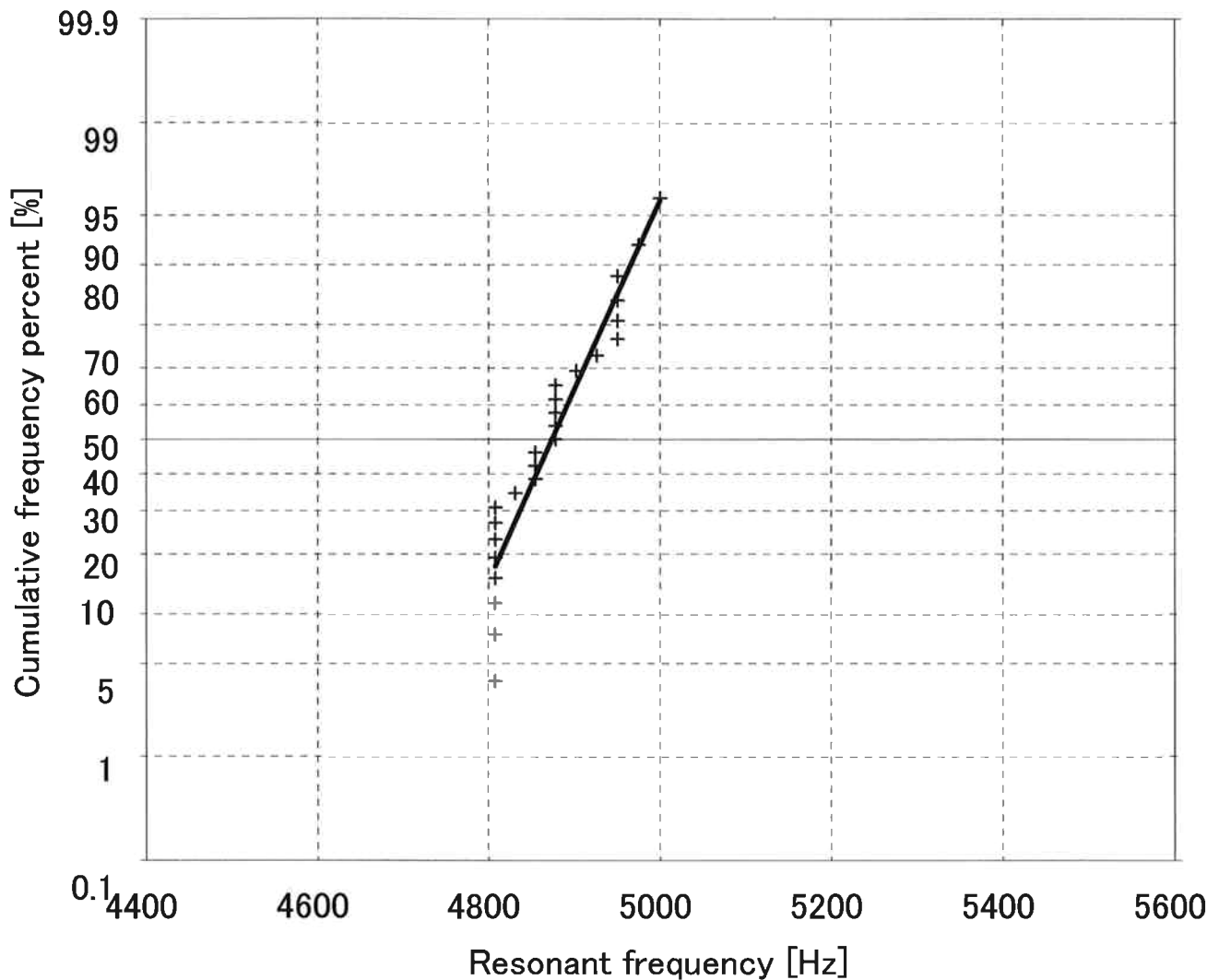

1. 試験項目 Test title : 衝撃試験 Shock Test
2. 試験製品 Test product : ORD324
3. 試験条件 Test condition : MIL-STD-202G METHOD213B conditionJ, C
4. 試験結果 Test result

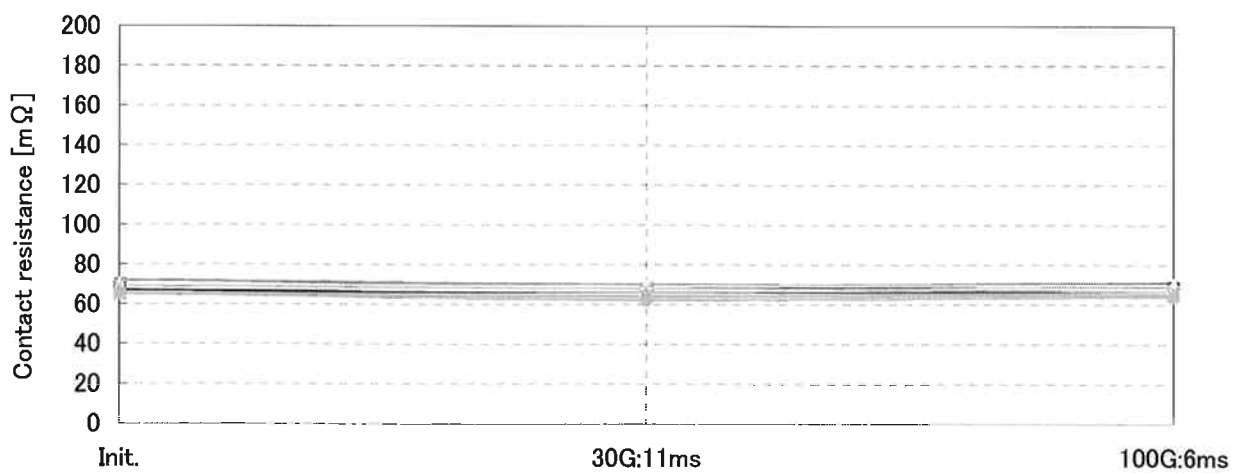
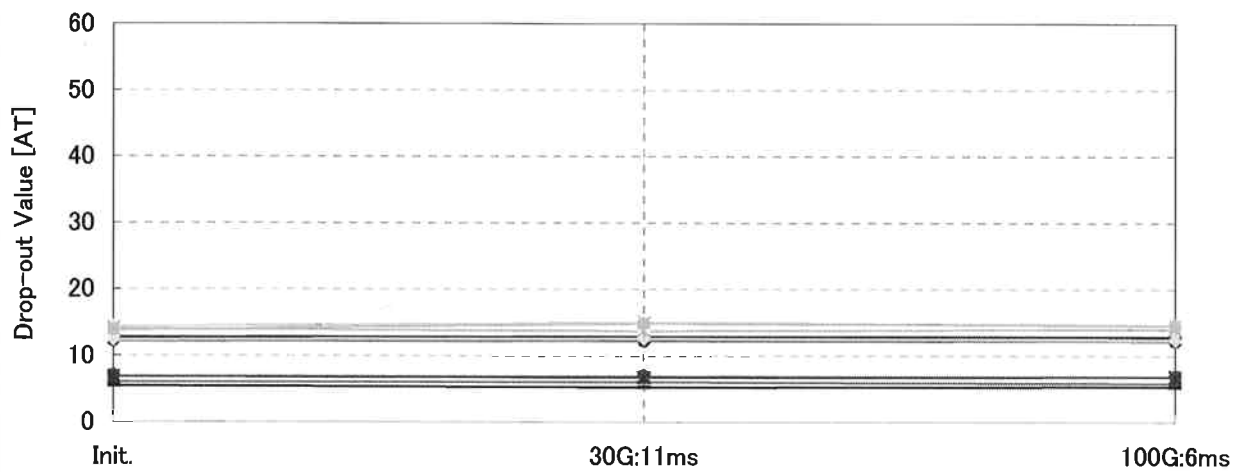
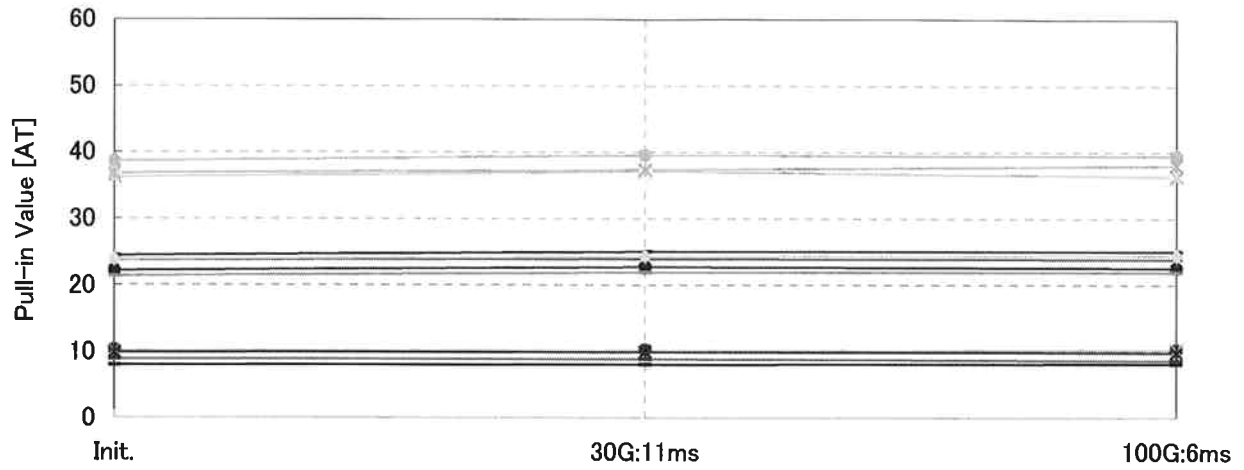

1. 試験項目 Test title : 振動試験 Vibration Test
2. 試験製品 Test product : ORD324
3. 試験条件 Test condition : MIL-STD-202G METHOD204D conditionD, E
4. 試験結果 Test result

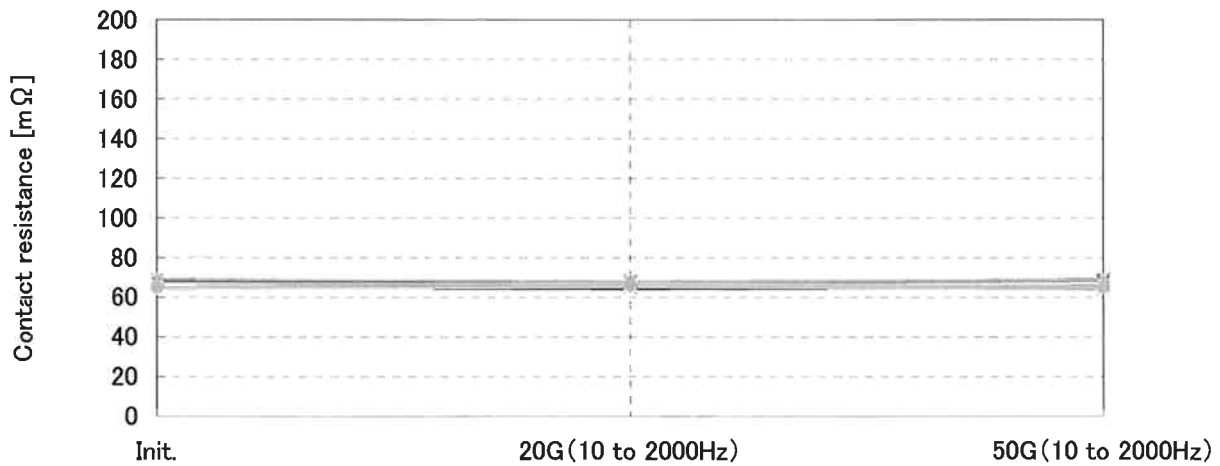
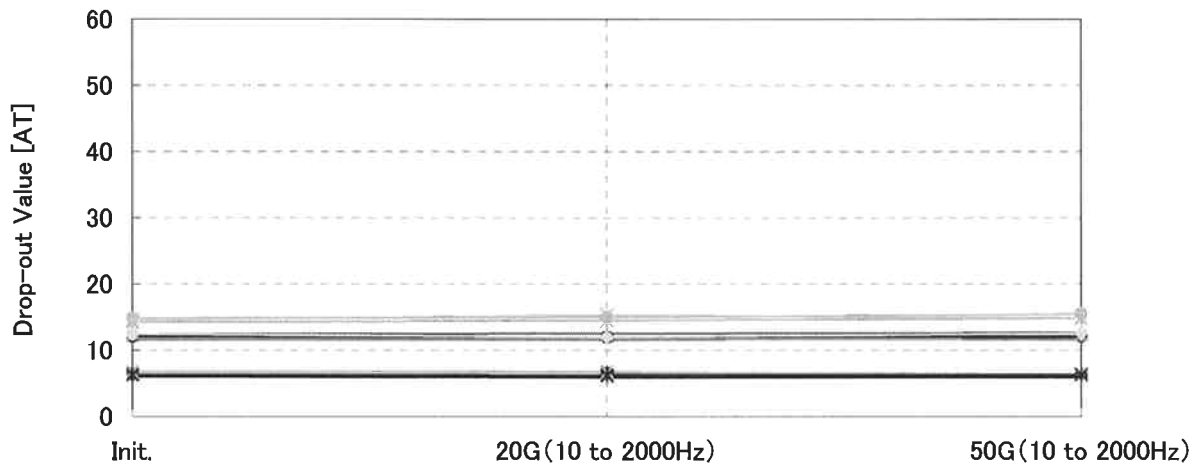
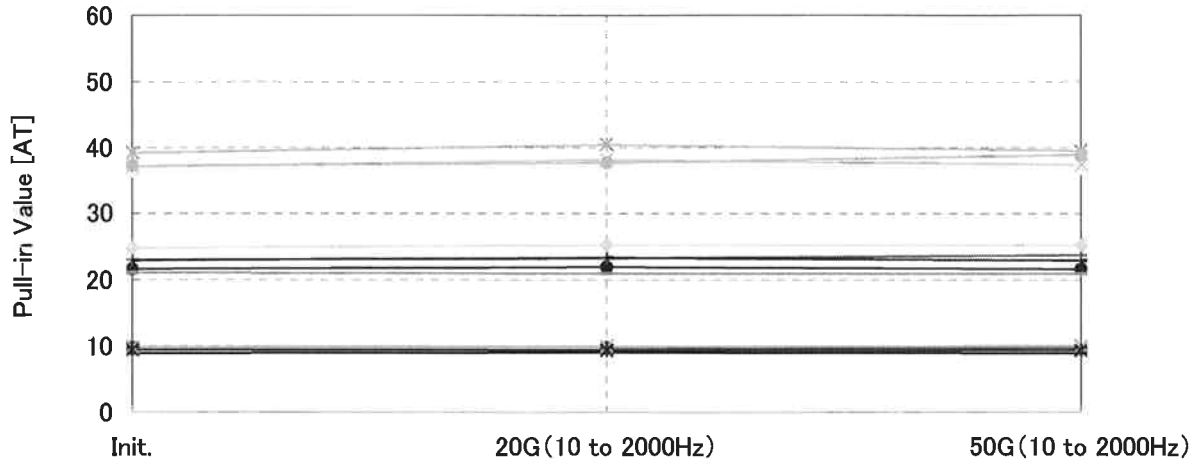

端子引張強度 Lead tensile strength

実施部門

開発設計部 設計課

作成日

2007年10月18日

- 1. 試験項目 Test title : 端子引張強度 Lead tensile strength
- 2. 試験製品 Test product : ORD324
- 3. 試験条件 Test condition : MIL-STD-202G METHOD211A
- 4. 試験結果 Test result

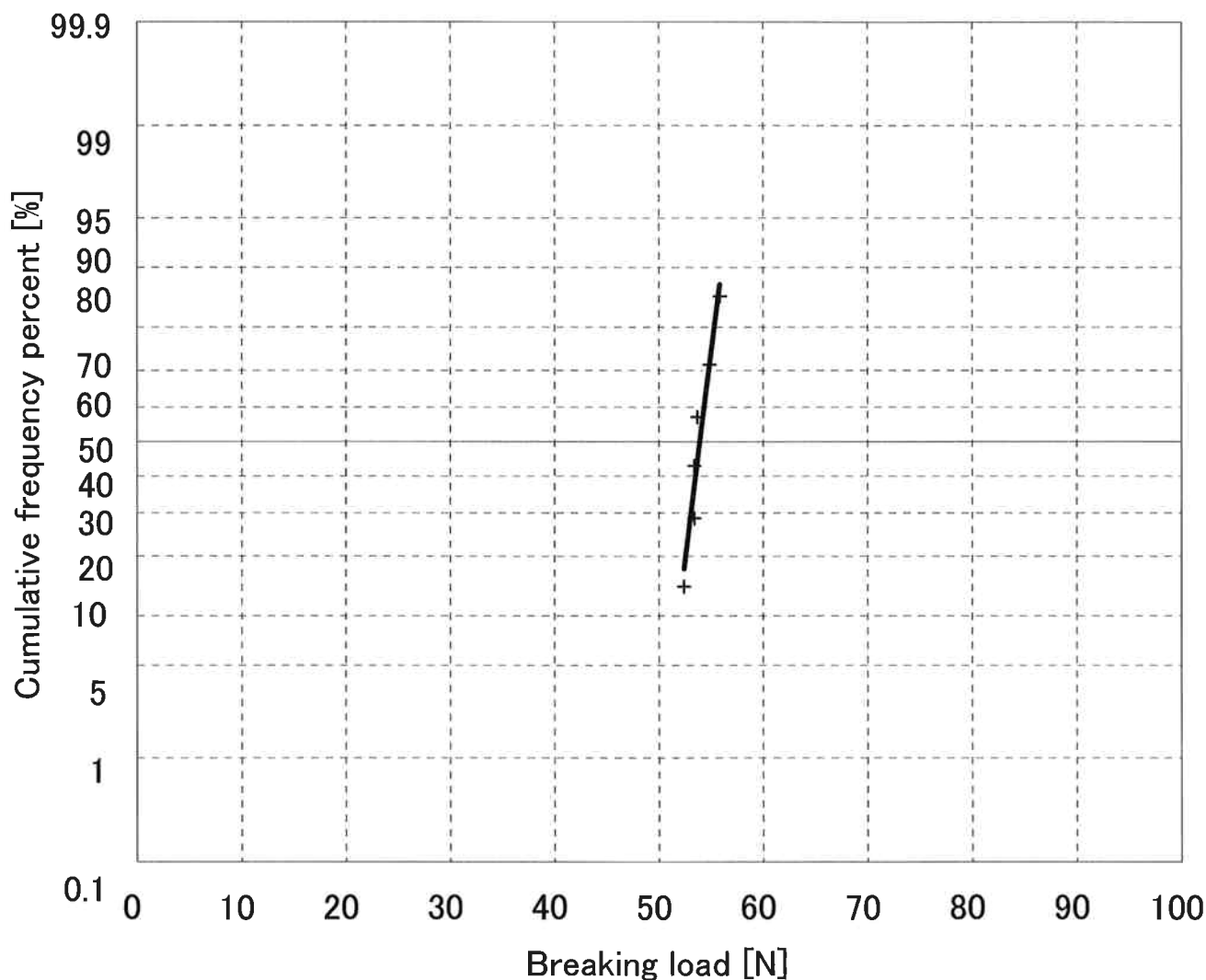

寿命特性 Life Test Result

実施部門

開発設計部 設計課

作成日

2007年6月28日

- 1. 試験項目 Test title : 寿命試験
- 2. 試験製品 Test product : ORD324
- 3. 試験条件 Test condition : Load DC5V-1mA (R)
Drive 100AT 200Hz
- 4. 試験結果 Test result

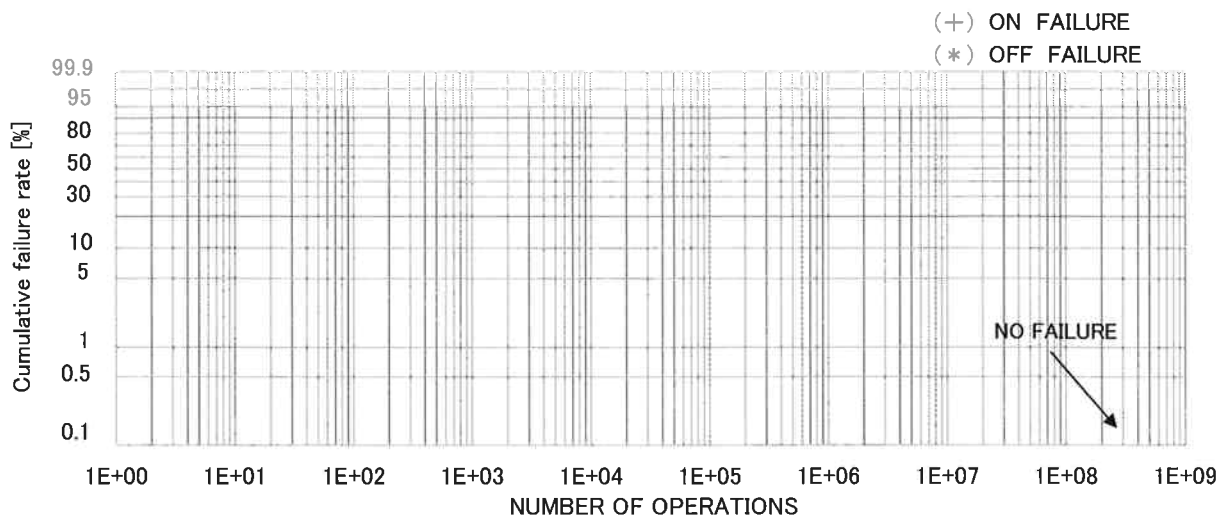
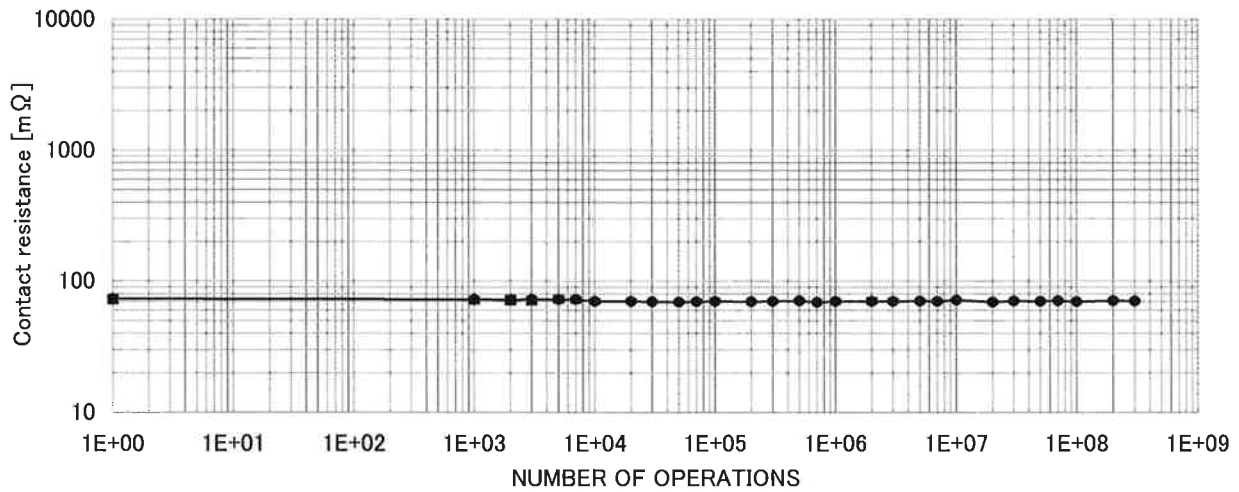
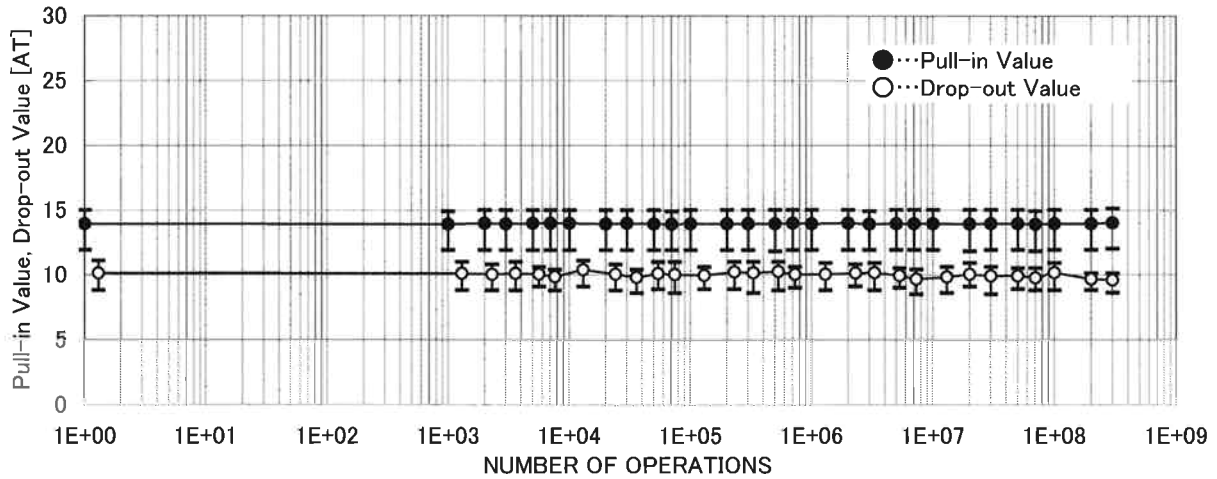

ガラス管径 Glass diameter

実施部門

開発設計部 設計課

作成日

2007年8月10日

- 1. 試験項目 Test title : ガラス管径 Glass diameter
- 2. 試験製品 Test product : ORD324
- 3. 試験条件 Test condition : _____
- 4. 試験結果 Test result : _____

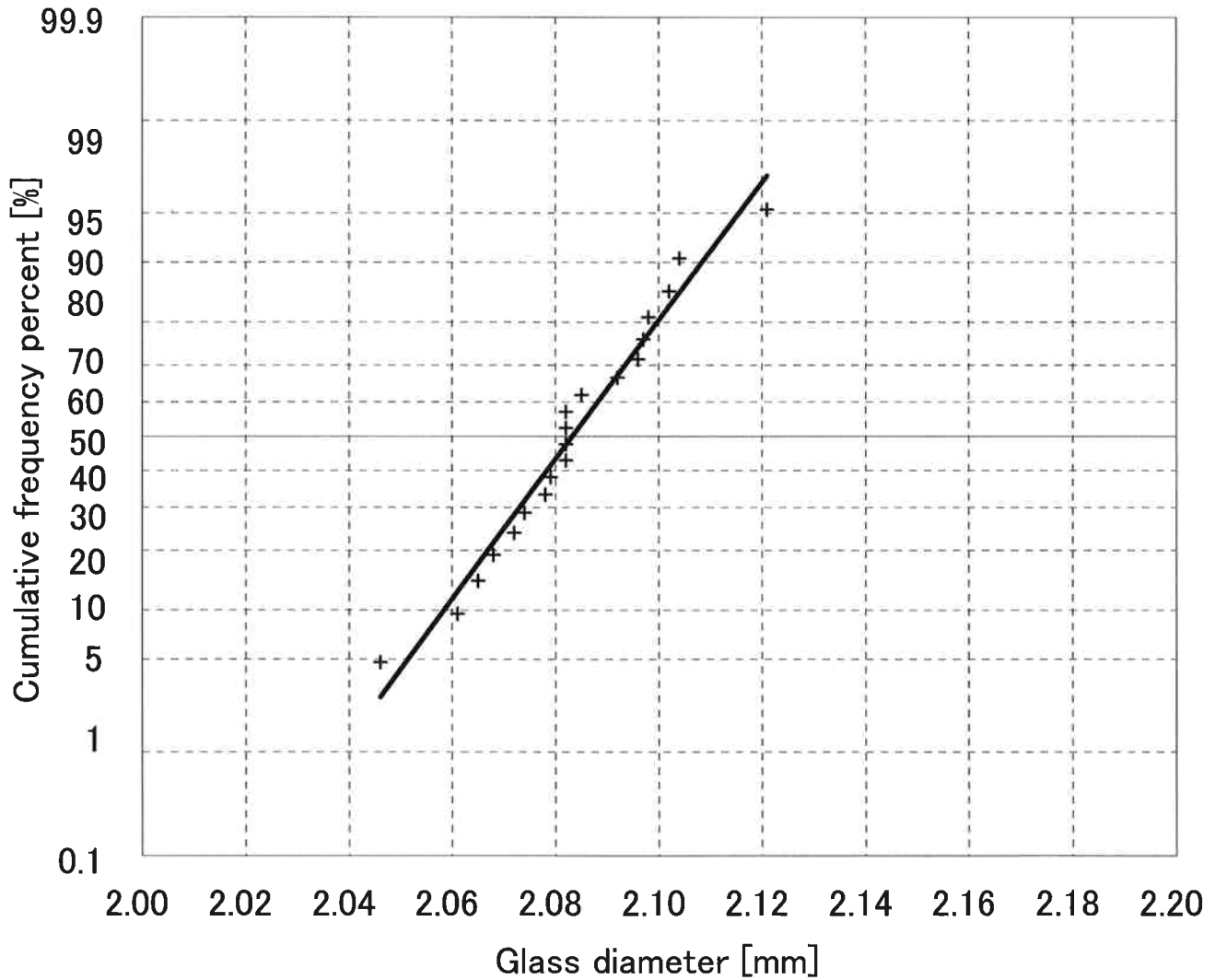

ガラス管長 Glass length

実施部門

開発設計部 設計課

作成日

2007年8月10日

1. 試験項目 Test title : ガラス管長 Glass length
2. 試験製品 Test product : ORD324
3. 試験条件 Test condition : _____
4. 試験結果 Test result : _____

