

Technics®

AV Control Stereo Receiver

Operating Instructions



Model No.

SA-DA10
SA-DA8
SA-DX1040

The photographs show the gold version of SA-DA8.



Before connecting, operating or adjusting this product, please read these instructions completely.
Please keep this manual for future reference.

Dear customer

Thank you for purchasing this product.
For optimum performance and safety, please read these instructions carefully.

These operating instructions are applicable to models SA-DA10, SA-DA8 and SA-DX1040, however, are intended primarily for model SA-DA10.

User memo:

DATE OF PURCHASE _____
DEALER NAME _____
DEALER ADDRESS _____
TELEPHONE NUMBER _____

The model number and serial number of this product can be found on either the back or the bottom of the unit.

Please note them in the space provided below and keep for future reference.

MODEL NUMBER _____
SERIAL NUMBER _____

Listening caution



Selecting fine audio equipment such as the unit you've just purchased is only the start of your musical enjoyment. Now it's time to consider how you can maximize the fun and excitement your equipment offers. This manufacturer and the Electronic Industries Association's Consumer Electronics Group want you to get the most out of your equipment by playing it at a safe level. One that lets the sound come through loud and clear without annoying blaring or distortion—and, most importantly, without affecting your sensitive hearing.

We recommend you to avoid prolonged exposure to excessive noise.

Sound can be deceiving. Over time your hearing "comfort level" adapts to higher volumes of sound. So what sounds "normal" can actually be loud and harmful to your hearing.

Guard against this by setting your equipment at a safe level BEFORE your hearing adapts.

To establish a safe level:

- Start your volume control at a low setting.
- Slowly increase the sound until you can hear it comfortably and clearly, and without distortion.

Once you have established a comfortable sound level:

- Set the dial and leave it there.

Taking a minute to do this now will help to prevent hearing damage or loss in the future. After all, we want you listening for a lifetime.

Supplied accessories

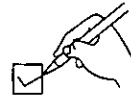

Please check and identify the supplied accessories.

- AC power supply cord 1 pc.

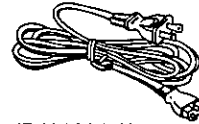

(RJA0065-A)

- AM loop antenna set
- AM loop antenna 1 pc.
 - AM loop antenna holder 1 pc.
 - Screw 1 pc.

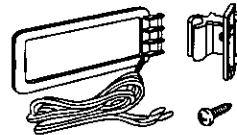

(RSA0012)

- FM indoor antenna 1 pc.



(RSA0006)

- Batteries 2 pcs.

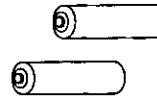

- Remote control 1 pc.

SA-DA10

SA-DA8/DX1040



Gold model (EUR51984)
Black model (EUR51985)

(EUR647133)

Use numbers indicated in parentheses when asking for replacement parts.

(Only for U.S.A.)

To order accessories contact 1-800-332-5368 or web site (<http://www.panasonic.com>).

CAUTION

Do not place anything on top of this unit or block the heat radiation vents in any way. In particular, do not place tape decks or CD/DVD players on this unit as heat radiated from it can damage your software.

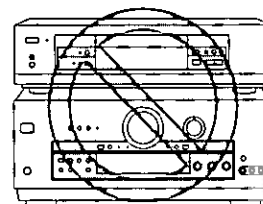

NO

www.DataSheet4U.com

Table of contents

PRECAUTIONS	4
To enjoy surround sound	5
Front panel controls	6
Concerning the remote control	9
<hr/>	
Connections	10
Connecting a DVD player	10
Connecting video equipment	11
Connecting audio equipment	12
Connecting the AC power supply cord and other information ..	12
Antenna connections	13
Speaker connections	14
Placement of speakers	14
Connecting speakers	14
<hr/>	
Preparatory steps	17
Speaker settings	17
Adjusting speaker output level	19
<hr/>	
DSP sound modes	20
Enjoying the sounds	22
To enjoy bi-amp sound	24
To adjust the tone quality	25
To adjust the sound balance	25
When using the VCR 3 terminals	25
Switching DVD analog input	26
VGCA mode	27
<hr/>	
The radio	28
Sequential tuning	28
Direct tuning	29
Preset tuning	30
<hr/>	
Other functions	32
To listen through headphones	32
Dynamic range compression	32
To mute the sound level	33
When using the unit in a darkened room	33
<hr/>	
The remote control	34
To operate the receiver	34
To operate a cassette deck	36
To operate a CD player	36
To watch TV broadcasts	38
To watch video tapes	38
To operate a DVD player	40
To change the remote control code	42
<hr/>	
Making a recording	44
Recording on a tape deck or VCR	44
Specifications	45
Maintenance	45
Product Service	45
Troubleshooting guide	46
The RESET function	47
Servicenter List (US)	48

THE FOLLOWING APPLIES ONLY IN THE U.S.A.

CAUTION:

This equipment has been tested and found to comply with the limits for a Class B digital device, pursuant to Part 15 of the FCC Rules.

These limits are designed to provide reasonable protection against harmful interference in a residential installation. This equipment generates, uses and can radiate radio frequency energy and, if not installed and used in accordance with the instructions, may cause harmful interference to radio communications. However, there is no guarantee that interference will not occur in a particular installation. If this equipment does cause harmful interference to radio or television reception, which can be determined by turning the equipment off and on, the user is encouraged to try to correct the interference by one or more of the following measures:

- Reorient or relocate the receiving antenna.
- Increase the separation between the equipment and receiver.
- Connect the equipment into an outlet on a circuit different from that to which the receiver is connected.
- Consult the dealer or an experienced radio/TV technician for help.

Any unauthorized changes or modifications to this equipment would void the user's authority to operate this device.

This device complies with Part 15 of the FCC Rules. Operation is subject to the following two conditions: (1) This device may not cause harmful interference, and (2) this device must accept any interference received, including interference that may cause undesired operation.

Before use

WARNING:

TO REDUCE THE RISK OF FIRE, ELECTRIC SHOCK OR PRODUCT DAMAGE, DO NOT EXPOSE THIS APPLIANCE TO RAIN, SPLASHING, DRIPPING OR MOISTURE.

CAUTION:

TO PREVENT ELECTRIC SHOCK MATCH WIDE BLADE OF PLUG TO WIDE SLOT, FULLY INSERT.

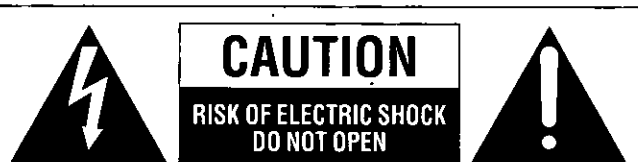

CAUTION: TO REDUCE THE RISK OF ELECTRIC SHOCK, DO NOT REMOVE SCREWS. NO USER-SERVICEABLE PARTS INSIDE. REFER SERVICING TO QUALIFIED SERVICE PERSONNEL.



The lightning flash with arrowhead symbol, within an equilateral triangle, is intended to alert the user to the presence of uninsulated "dangerous voltage" within the product's enclosure that may be of sufficient magnitude to constitute a risk of electric shock to persons.



The exclamation point within an equilateral triangle is intended to alert the user to the presence of important operating and maintenance (servicing) instructions in the literature accompanying the appliance.

PRECAUTIONS

Before using this unit please read these operating instructions carefully. Take special care to follow the warnings indicated on the unit itself as well as the safety suggestions listed below.

Afterwards keep them handy for future reference.

Safety

- 1. Power Source**—The unit should be connected to power supply only of the type described in the operating instructions or as marked on the unit.
- 2. Polarization**—If the unit is equipped with a polarized AC power plug (a plug having one blade wider than the other), that plug will fit into the AC outlet only one way. This is a safety feature. If you are unable to insert the plug fully into the outlet, try reversing the plug. If the plug should still fail to fit, contact your electrician to replace your obsolete outlet. Do not defeat the safety purpose of the polarized plug.
- 3. Power Cord Protection**—AC power supply cords should be routed so that they are not likely to be walked on or pinched by items placed upon or against them. Never take hold of the plug or cord if your hand is wet, and always grasp the plug body when connecting or disconnecting it.
- 4. Nonuse Periods**—When the unit is not used, turn the power off. When left unused for a long period of time, the unit should be unplugged from the household AC outlet.

Installation

Environment

- 1. Outdoor Antenna Grounding**—If an outside antenna is connected to the receiver, be sure the antenna system is grounded so as to provide some protection against voltage surges and built-up static charges. Section 810 of the National Electrical Code, ANSI/NFPA No. 70-1990, provides information with respect to proper grounding of the mast and supporting structure, grounding of the lead-in wire to an antenna discharge unit, size of grounding conductors, location of antenna-discharge unit, connection to grounding electrodes, and requirements for the grounding electrode. See figure below.

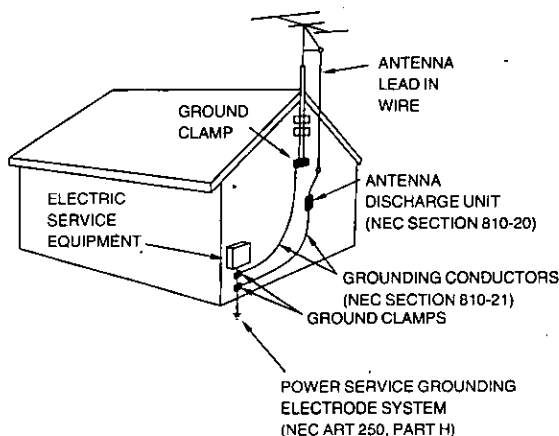

NEC—NATIONAL ELECTRICAL CODE

- 2. Water and Moisture**—Do not use this unit near water—for example, near a bathtub, washbowl, swimming pool, or the like. Damp basements should also be avoided.
- 3. Heat**—The unit should be situated away from heat sources such as radiators and the like. It also should not be placed in temperatures less than 5°C (41°F) or greater than 35°C (95°F).

Placement

- 1. Ventilation**—The unit should be situated so that its location or position does not interfere with its proper ventilation. Allow 10 cm (4") clearance from the rear of the unit.
- 2. Foreign Material**—Care should be taken so that objects do not fall into and liquids are not spilled into the unit. Do not subject this unit to excessive smoke, dust, mechanical vibration, or shock.
- 3. Magnetism**—The unit should be situated away from equipment or devices that generate strong magnetic fields.
- 4. Stacking**—Do not place heavy objects, other than system components, on top of the unit.
- 5. Surface**—Place the unit on a flat, level surface.
- 6. Carts and Stands**—The unit should be used only with a cart or stand that is recommended by the manufacturer. The unit and cart combination should be moved with care. Quick stops, excessive force, and uneven surfaces may cause the unit and cart combination to overturn.
- 7. Wall or Ceiling Mounting**—The unit should not be mounted to a wall or ceiling, unless specified in this operating instructions.



Maintenance

Clean the cabinet, panel and controls with a soft cloth lightly moistened with mild detergent solution.

Do not use any type of abrasive pad, scouring powder or solvent such as alcohol or benzene.

Service

- 1. Damage Requiring Service**—The unit should be serviced by qualified service personnel when:
 - (a) The AC power supply cord or the plug has been damaged; or
 - (b) Objects have fallen or liquid has been spilled into the unit; or
 - (c) The unit has been exposed to rain; or
 - (d) The unit does not appear to operate normally or exhibits a marked change in performance; or
 - (e) The unit has been dropped, or the enclosure damaged.
- 2. Servicing**—The user should not attempt to service the unit beyond that described in the operating instructions. All other servicing should be referred to an authorized service personnel.

For the address of an authorized servicer:

In the U.S.A., call 1-800-211-7262 or visit

www.panasonic.com

In Canada, call 905-624-5505 or visit

www.panasonic.ca

To enjoy surround sound

Do the connections, settings, and adjustments in the order shown to enjoy surround sound.

Be sure to make the correct speaker settings. If, for example, you have not connected a center speaker and you leave the initial setting value of LARGE as it is, then dialog and other sounds may not be reproduced.

Connect the equipment

(→ Pages 10–13.)



Position and connect the speakers

(→ Pages 14–16.)

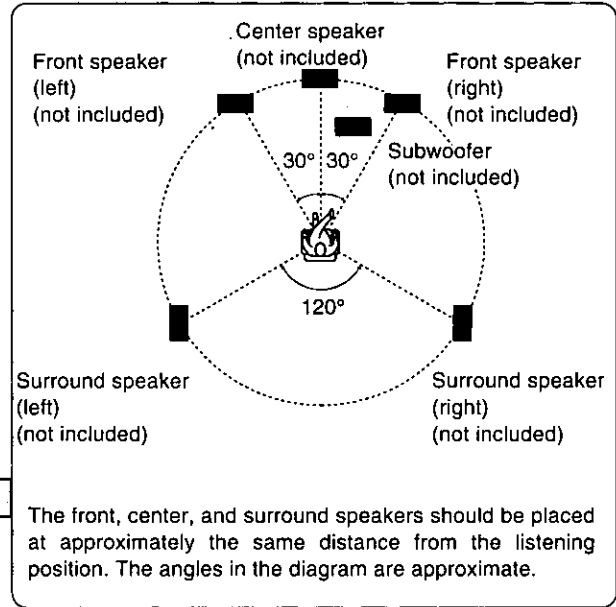

Set the presence and type (small/large), distance and filter of the speakers you have connected

(→ Pages 17–18.)

In SIZE

Select LARGE or SMALL for the front speakers
Select LARGE, SMALL, or NONE for the center and surround speakers
Select YES or NO for the subwoofer

In DISTANCE

Enter the distance of the front, center, and surround speakers from the listening position

In FILTER

Enter the cutoff frequency for your subwoofer based on the bass capability of your front speakers



Adjust the level for the speakers

(→ Page 19.)

While sitting in the usual listening position, use the test signal to adjust the volume of the speakers to the same apparent level.



Sit back and enjoy the experience

(→ Pages 22–23.)

When using DVD 6CH INPUT mode

These settings need to be changed on the player.
Read the player's instructions for setting details.

Before use

Front panel controls

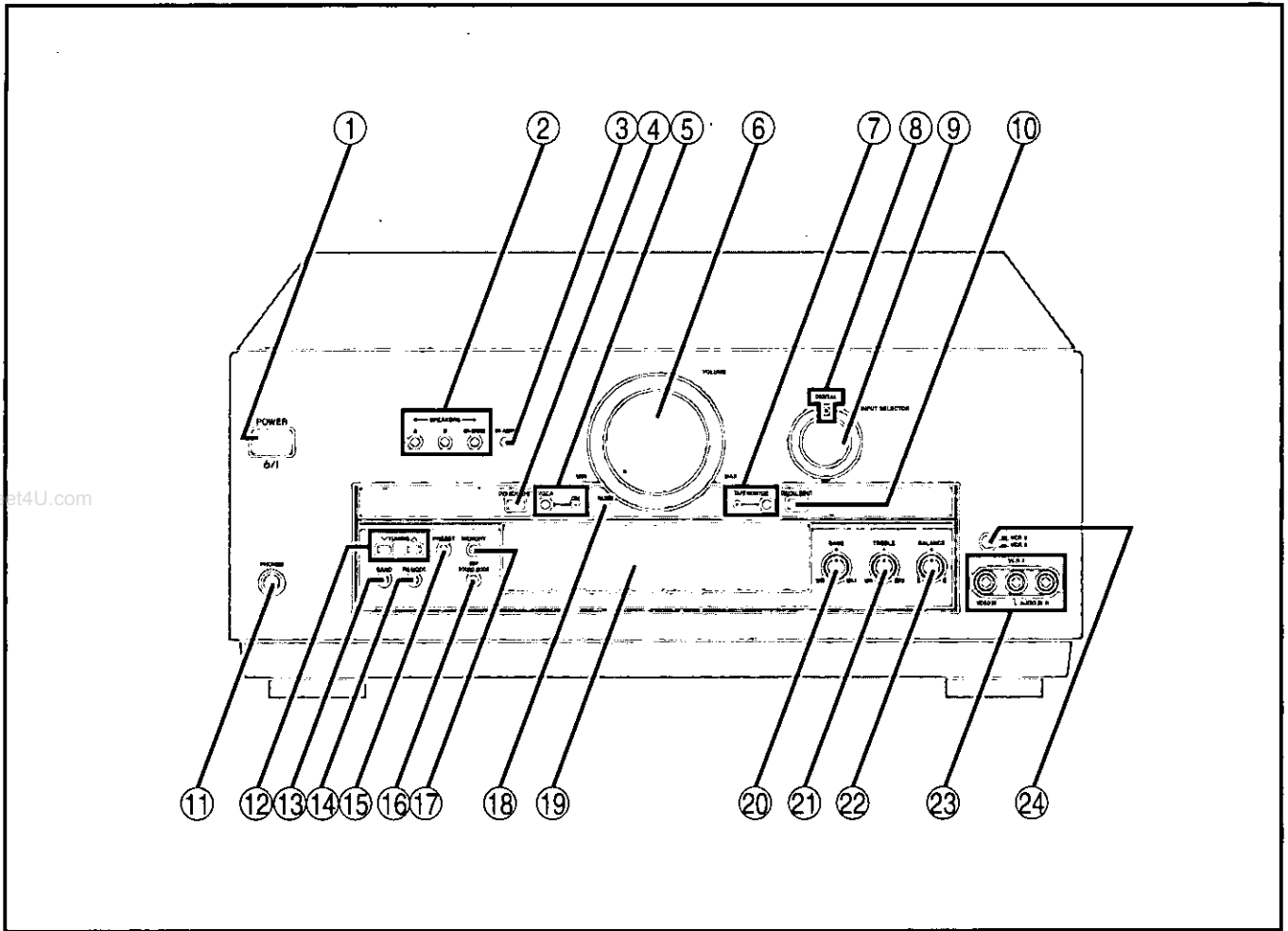

Main unit

No.	Name	Ref. page	No.	Name	Ref. page
①	Power "⏻/⏻" switch (POWER, ⏻/⏻)	17	⑪	Headphones jack (PHONES)	32
	Press to switch the unit from on to standby mode or vice versa. In standby mode, the unit is still consuming a small amount of power.		⑫	Tuning buttons (TUNING ∇, ▲)	28
②	Speaker select buttons (SPEAKERS, A, B, BI-WIRE)	17, 22	⑬	Band select button (BAND)	28
③	Bi-amp indicator (BI-AMP)	24	⑭	FM mode select button (FM MODE)	28
④	DVD 6CH input select button (DVD 6CH INPUT)	26	⑮	Preset channel button (PRESET)	31
⑤	VGCA mode select button/indicator (VGCA, ON)	27	⑯	DSP sound mode select button (DSP SOUND MODE)	22
⑥	Volume control (VOLUME)	23	⑰	Memory button (MEMORY)	30
⑦	Tape monitor button/indicator (TAPE MONITOR)	24	⑱	Via tone indicator (VIA TONE)	27
⑧	Digital input indicator (DIGITAL)	22	⑳	Bass control (BASS)	25
⑨	Input selector (INPUT SELECTOR)	17, 22	㉑	Treble control (TREBLE)	25
⑩	Digital input select button (DIGITAL INPUT)	22	㉒	Balance control (BALANCE)	25
			㉓	SA-DA10/DA8 only VCR 3 terminals (VCR 3)	11
			㉔	SA-DA10/DA8 only VCR 2/VCR 3 select button (■ VCR 2, ■ VCR 3)	25

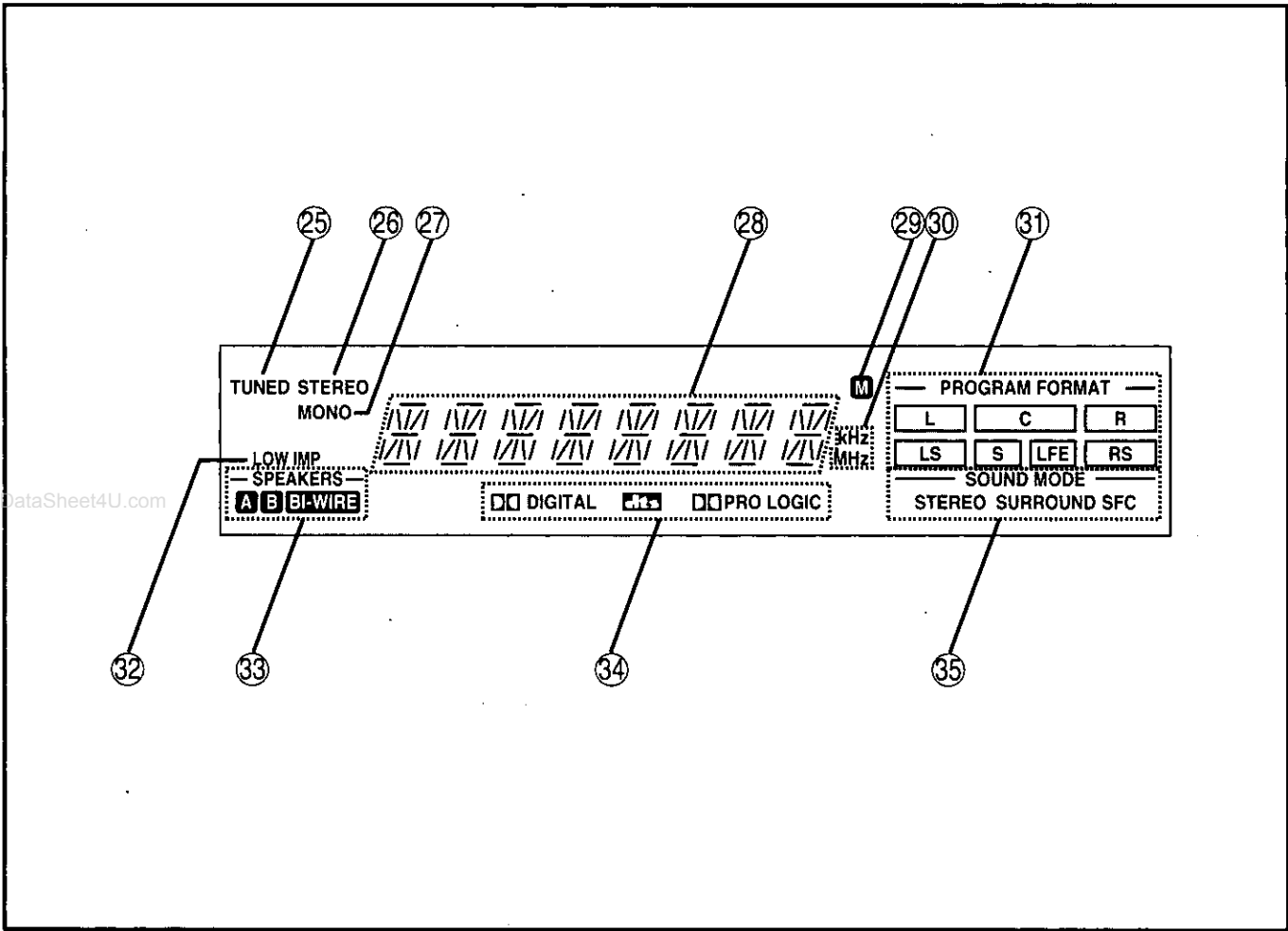

Before use

Display section

No.	Name	Ref. page
25	Tuned indicator (TUNED)	28
26	Stereo indicator (STEREO)	28
27	Monaural indicator (MONO)	28
28	Display	
29	Memory indicator (M)	30
30	Frequency unit indicator (kHz, MHz)	28
31	Program format indicators (PROGRAM FORMAT, L, C, R, LS, S, LFE, RS)	20

No.	Name	Ref. page
32	Low impedance indicator (LOW IMP)	24
33	Front speaker indicator (-SPEAKERS-, A B BI-WIRE)	22
34	Signal format indicators (DIGITAL,  , PRO LOGIC)	20
35	DSP sound mode indicators (SOUND MODE, STEREO, SURROUND, SFC)	20

SA-DA10

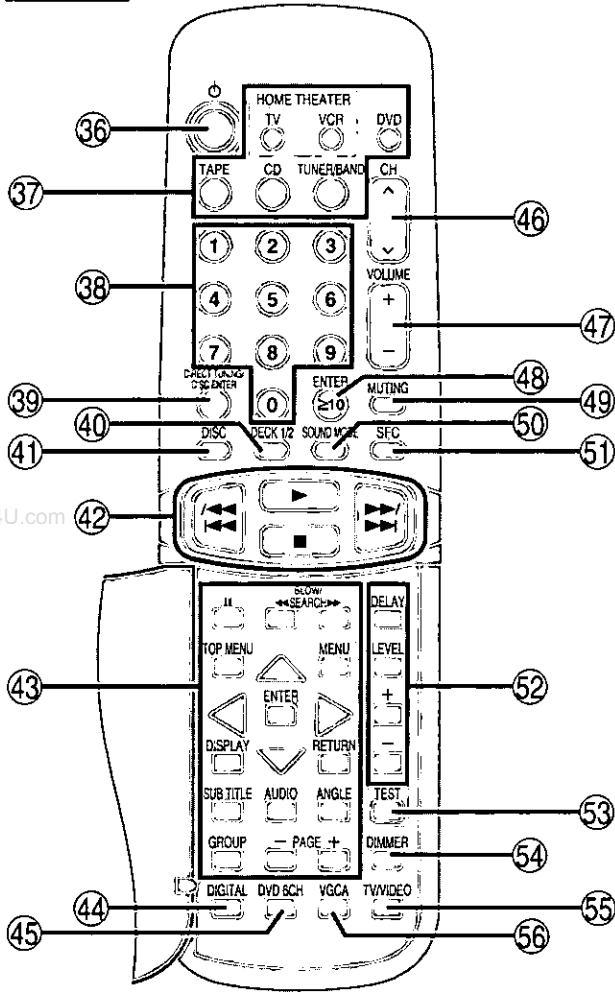

SA-DA8/DX1040

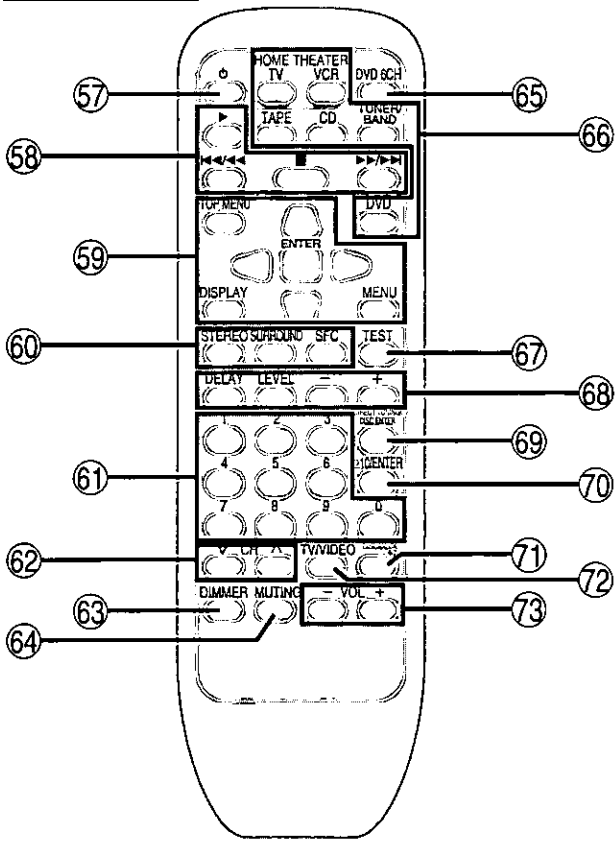

Front panel controls

Remote control

No.	Name	Ref. page
SA-DA10		
36	Power button (⏻)	34
37	Input select buttons (TV, VCR, DVD, TAPE, CD, TUNER/BAND)	34
38	Numbered buttons	29, 34
39	Direct tuning/disc enter button (DIRECT TUNING/DISC ENTER)	29, 34
40	Deck 1/2 select button (DECK 1/2)	36
41	Disc button (DISC)	36
42	Disc and deck operation buttons (◀◀/◀, ▶, ▶▶/▶▶)	36
43	DVD player operation buttons	40
44	Digital input select button (DIGITAL)	34
45	DVD 6CH input select button (DVD 6CH)	34
46	Channel up/down buttons (CH, ^, v)	34
47	Volume buttons (VOLUME, +, -)	19, 34
48	≥10/enter button (≥10, ENTER)	34
49	Muting button (MUTING)	33, 34
50	DSP sound mode select button (SOUND MODE)	34
51	SFC mode select button (SFC)	23, 34
52	Delay time/level adjust buttons (DELAY, LEVEL, +, -)	19, 23, 34
53	Test button (TEST)	19, 34
54	Dimmer button (DIMMER)	33, 34
55	TV/video select button (TV/VIDEO)	38
56	VGCA button (VGCA)	34
SA-DA8/DX1040		
57	Power button (⏻)	35
58	Disc and deck operation buttons (▶, ◀◀/◀, ■, ▶▶/▶▶)	37
59	DVD player operation buttons	41
60	DSP sound mode and SFC mode select buttons (STEREO, SURROUND, SFC)	23, 35
61	Numbered buttons	29, 35
62	Channel up/down buttons (v CH ^)	35
63	Dimmer button (DIMMER)	33, 35
64	Muting button (MUTING)	33, 35
65	DVD 6CH input select button (DVD 6CH)	35
66	Input select buttons (TV, VCR, TAPE, CD, TUNER/BAND, DVD)	35
67	Test button (TEST)	19, 35
68	Delay time/level adjust buttons (DELAY, LEVEL, -, +)	19, 23, 35
69	Direct tuning/disc enter button (DIRECT TUNING/DISC ENTER)	29, 35
70	≥10/enter button (≥10/ENTER)	35
71	Disc/deck 1/2 select button (DISC/DECK 1/2)	37
72	TV/video select button (TV/VIDEO)	39
73	Volume buttons (- VOL +)	19, 35

A

SA-DA10

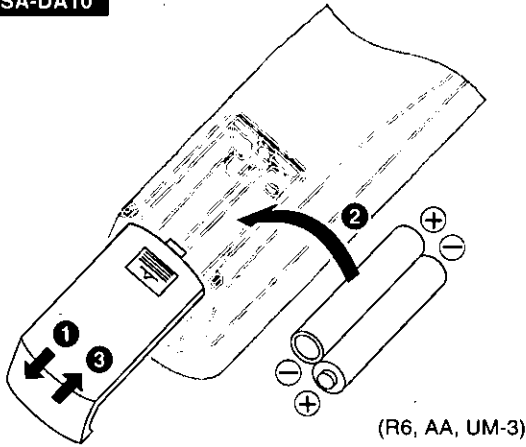

(R6, AA, UM-3)

SA-DA8/DX1040

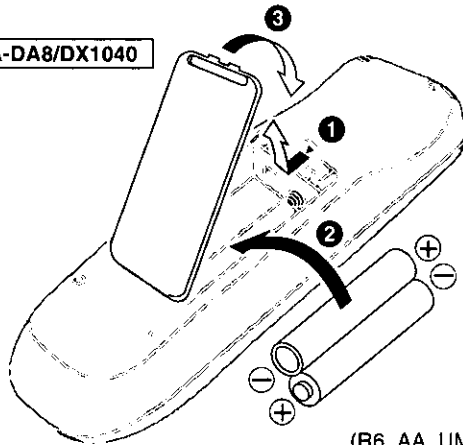

(R6, AA, UM-3)

B

Remote control signal sensor

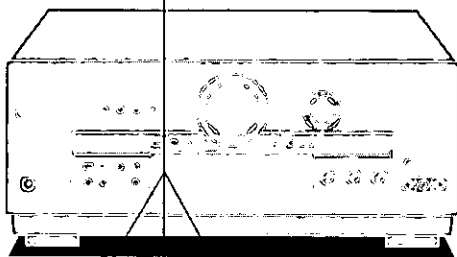

Transmission window

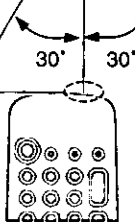

About 7 meters (23 feet) in front of the signal sensor. (The actual range will depend on the angle at which the remote control is used.)

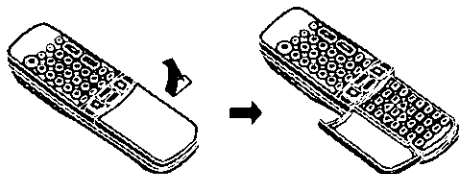
C**Concerning the remote control****A Battery installation****Use of batteries**

- Align the poles (+ and -) properly when inserting the batteries. Press in and down towards the minus end.
- Do not mix old and new batteries or different types of batteries.
- Do not recharge ordinary dry cell batteries.
- Do not heat or disassemble the batteries. Do not allow them to contact flame or water.
- Remove the batteries if the unit is not to be used for a long time.
- Do not keep together with metallic objects such as necklaces.
- Do not use rechargeable type batteries.
- Do not use batteries if the covering has been peeled off.

Mishandling of batteries can cause electrolyte leakage which can damage items the fluid contacts and may cause a fire. If electrolyte leaks from the batteries, consult your dealer. Wash thoroughly with water if electrolyte comes in contact with any part of your body.

B Correct method of use**Operation notes**

- Do not place obstacles between the remote control signal sensor and remote control unit.
- Do not expose the remote control signal sensor to direct sunlight or to the bright light of a fluorescent light.
- Take care to keep the remote control signal sensor and end of the remote control unit free from dust.
- If the unit is installed in a rack with glass doors, the glass doors' thickness or color might make it necessary to use the remote control a shorter distance from the unit.

To prevent damage

- Never place heavy items on top of the unit.
- Do not disassemble or reconstruct the unit.
- Do not spill water or other liquids into the unit.

C How to open the remote control SA-DA10 only.**Before use**

Connections

Stereo connection cable (not included)

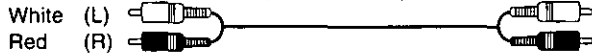

Video connection cable (not included)



Turn off all components before making any connections.

To connect equipment, refer to the appropriate operating instructions.

Note

- Use digital connection to enjoy Dolby Digital or DTS (➔ page 20).
- Use analog connection to enjoy sources that cannot be decoded on this unit and to record a source (➔ pages 26 and 44).

Connecting a DVD player

DVD player (not included)

Optical fiber cable connection

Dust cap

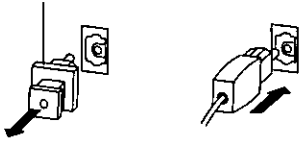

- Do not bend the optical fiber cable.
- If the digital optical connector is not going to be used, be sure to attach the dust cap to prevent exposure to dust.

Note

Dolby Digital RF (radio frequency) signals cannot be decoded with this unit.

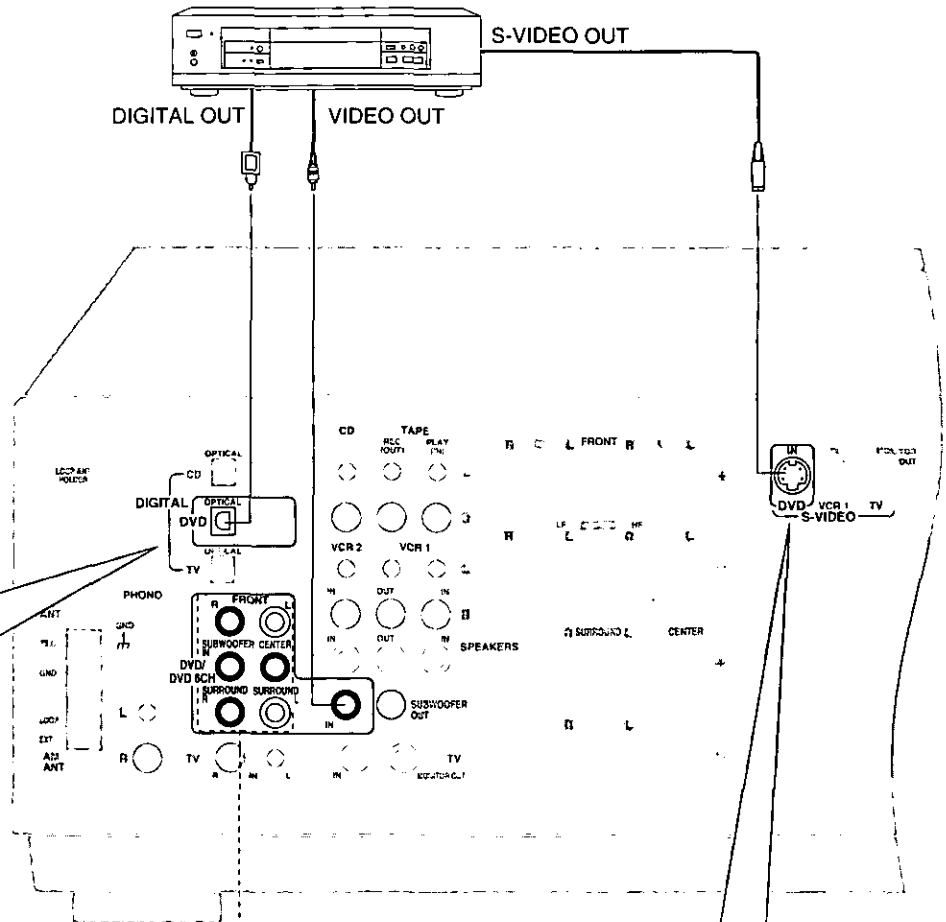

To connect analog 6 channel

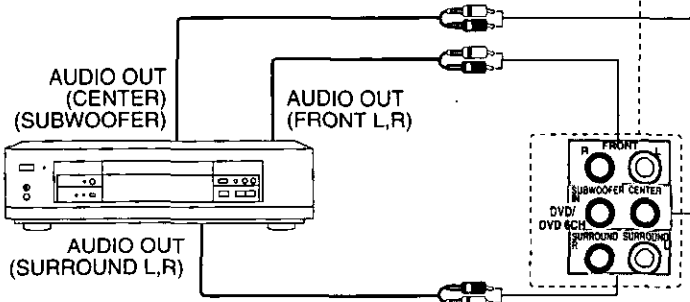

Note

Connect to FRONT L, R if your DVD player does not have 6 channel output.

The S-VIDEO terminals

Connections through these terminals provide higher quality pictures than through the video terminal.

Note

When using S-VIDEO terminals, be aware of the following. Video signals input into the VIDEO terminals cannot be output from S-VIDEO terminals or vice versa.

Optical fiber cable (not included)

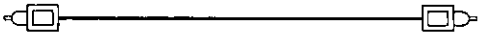

S-VIDEO cable (not included)

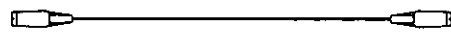

Connecting video equipment

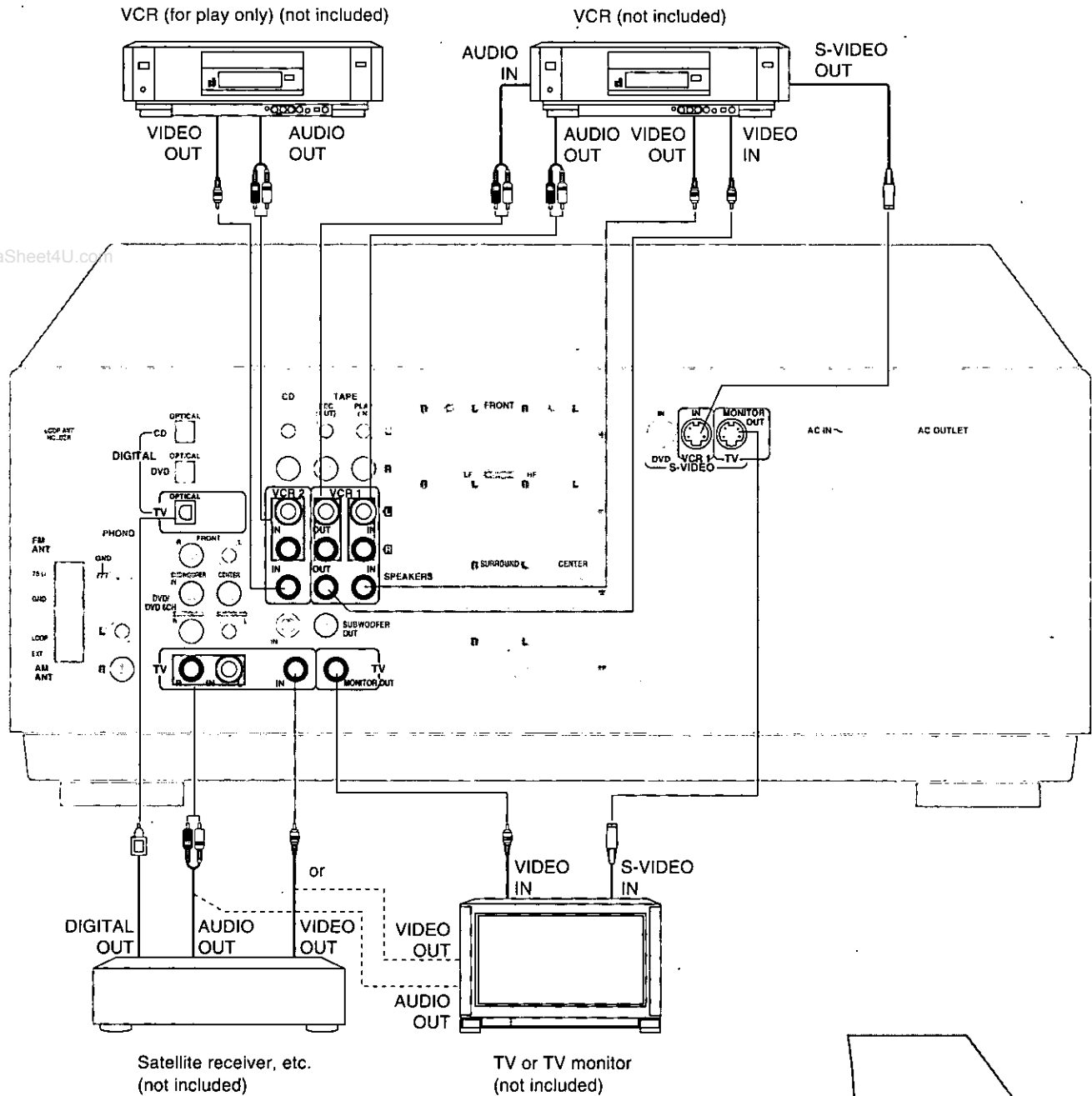

Connecting to the VCR 3 terminals on the front panel

SA-DA10/DA8 only

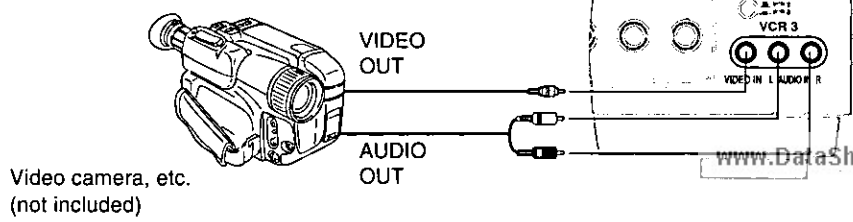

Connections

Connecting audio equipment

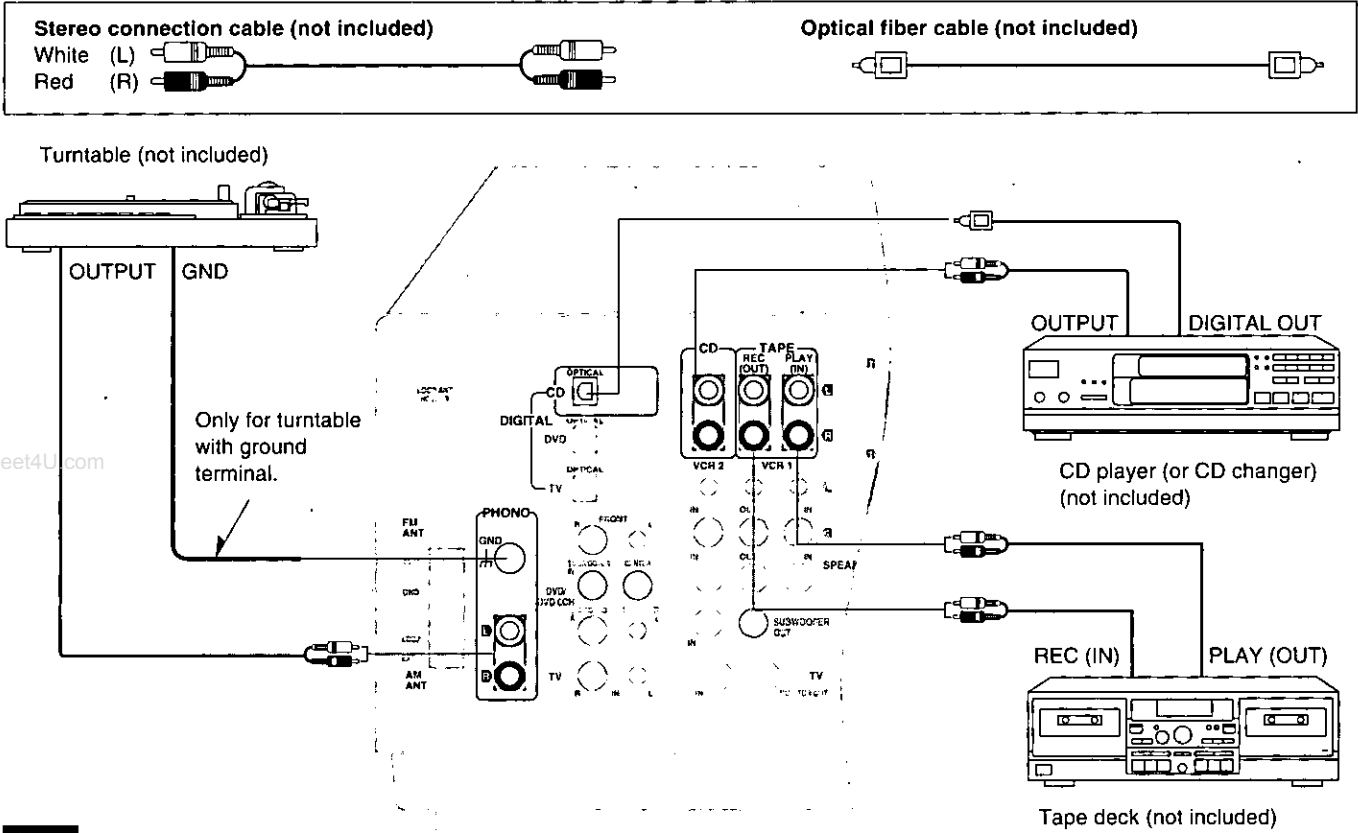

Note

If you want to connect a graphic equalizer, connect it to the TAPE terminals (➡ page 24).

Connecting the AC power supply cord and other information

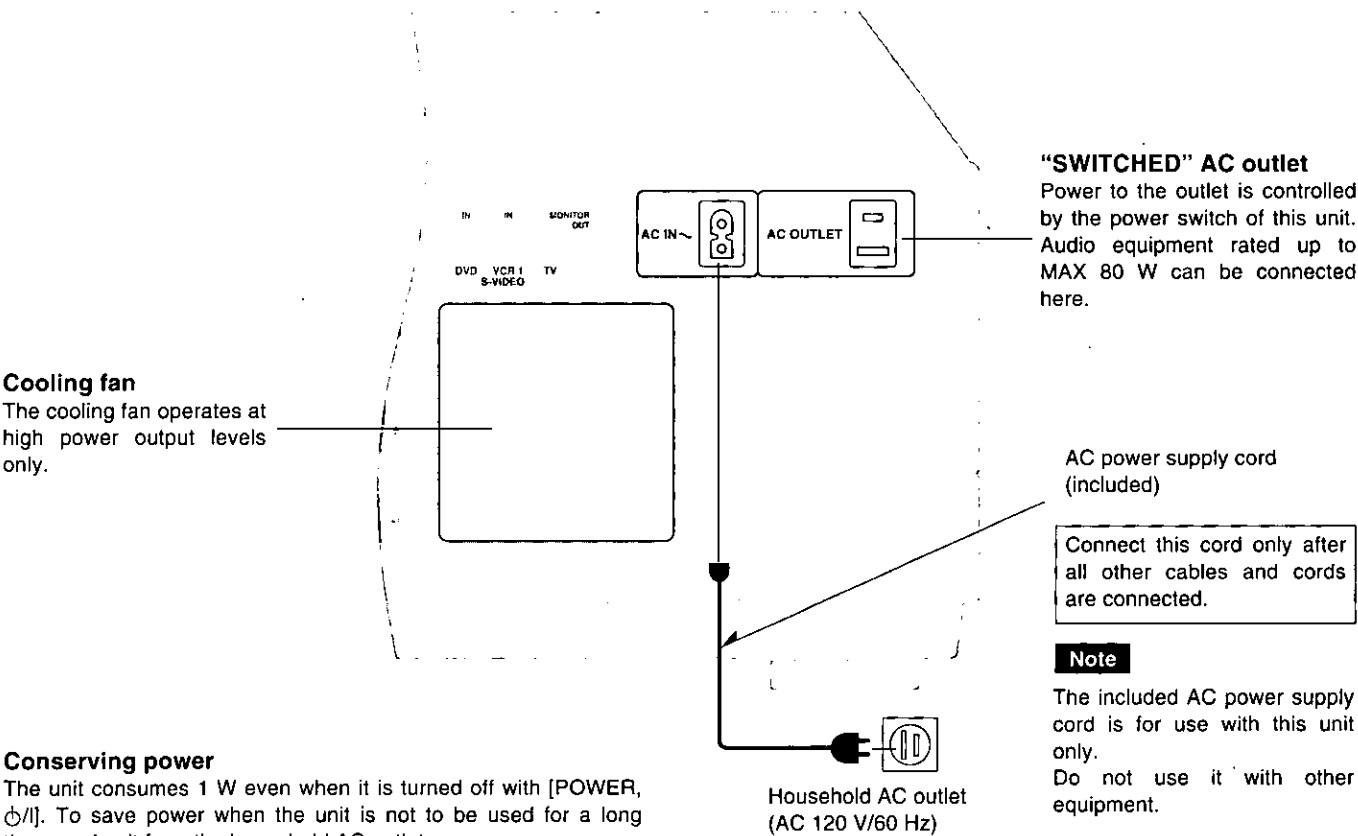

Antenna connections

AM loop antenna

- Fit the AM loop antenna holder (included) onto the rear panel of this unit and then attach the AM loop antenna to it (facing in the direction of best reception).
- Keep the antenna cord away from tape decks, DVD players, and other cords.

FM antenna

Fix the other end of the antenna where reception is best.

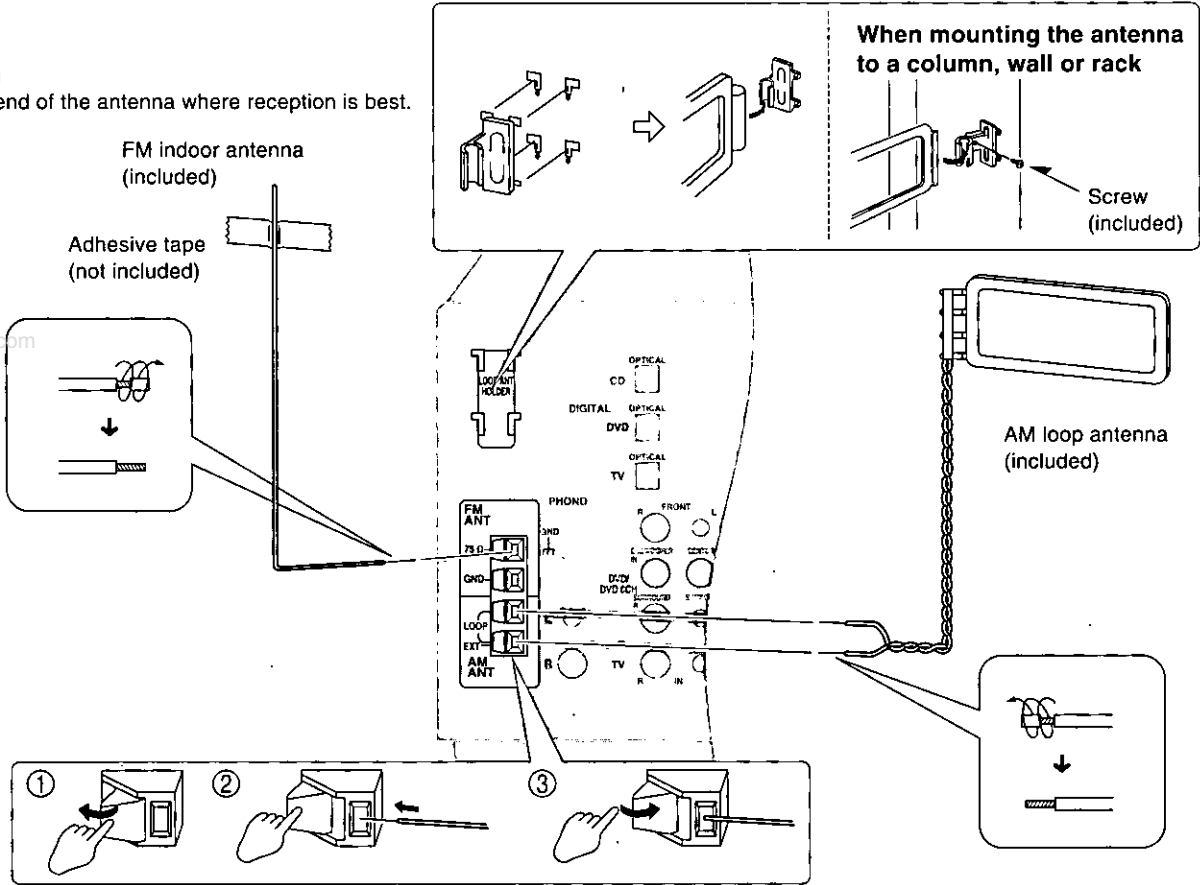

To connect an outdoor antenna

FM outdoor antenna

- Disconnect the FM indoor antenna.
- The antenna should be installed by a competent technician.
- Twist the coaxial cable's shield braid firmly and connect it to the GND terminal.

AM outdoor antenna

- Run a piece of vinyl wire horizontally across a window or other convenient location.
- Leave the loop antenna connected.
- Disconnect the antenna when the unit is not in use. Do not use the antenna during an electrical storm.

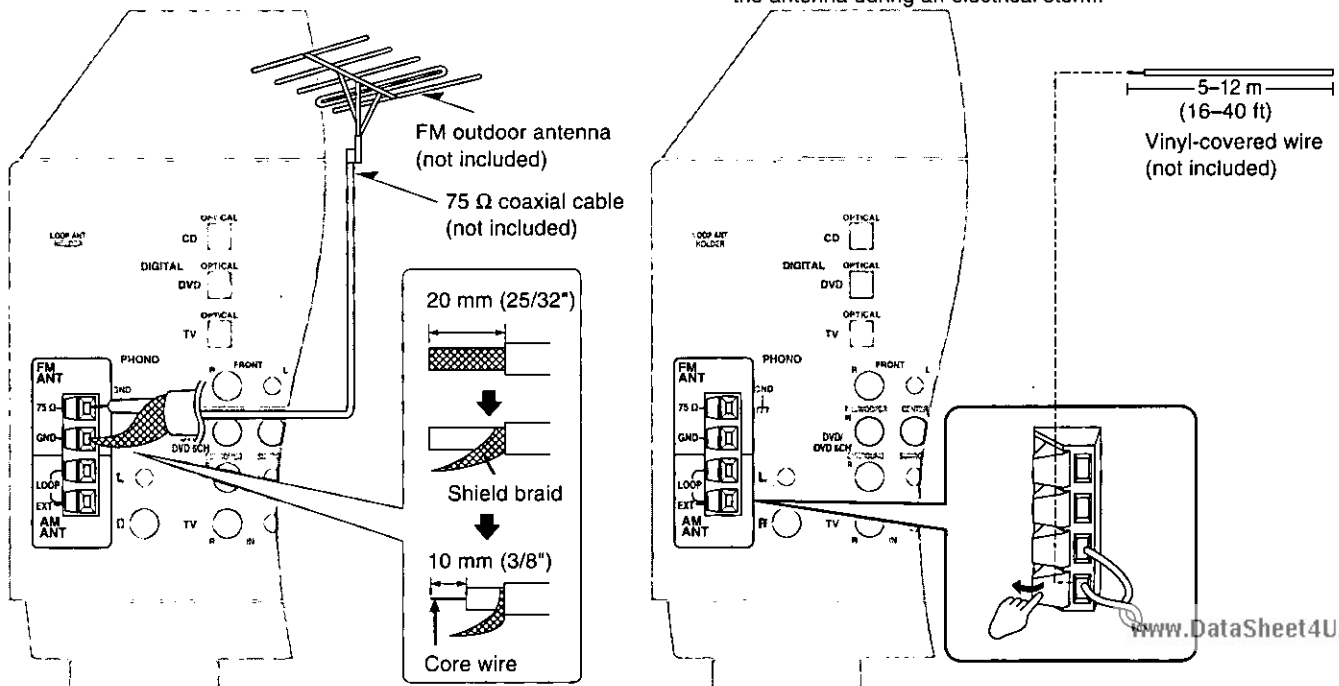

Speaker connections

Placement of speakers

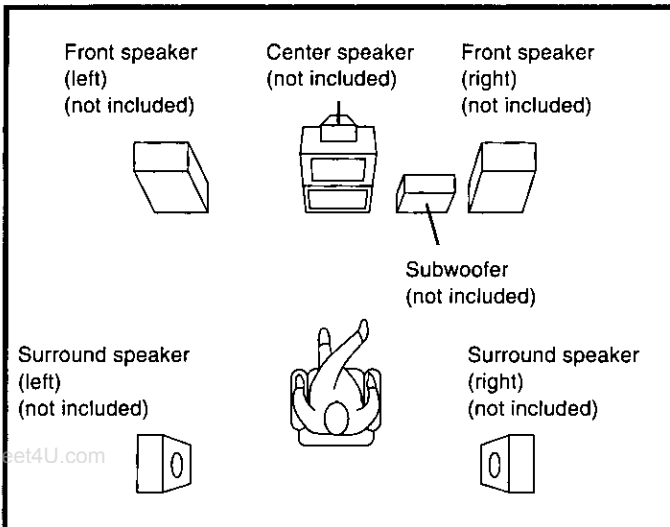

Front speakers

Place on the left and right of the TV at seated ear height so that there is good coherency between the picture and sound.

Center speaker

Place underneath or above the center of the TV. Aim the speaker at the seating area.

Surround speakers

Place on the side of or slightly behind the listening position, about one meter higher than ear level.

Subwoofer

The subwoofer can be placed in any position as long as it is at a reasonable distance from the TV.

Note that some experimentation can yield the smoothest low frequency performance. Placement near a corner can increase the apparent output level, but can result in unnatural bass.

Connecting speakers

Other connections are possible depending on your speaker system. See your speaker system's operating instructions for details.

Front speakers

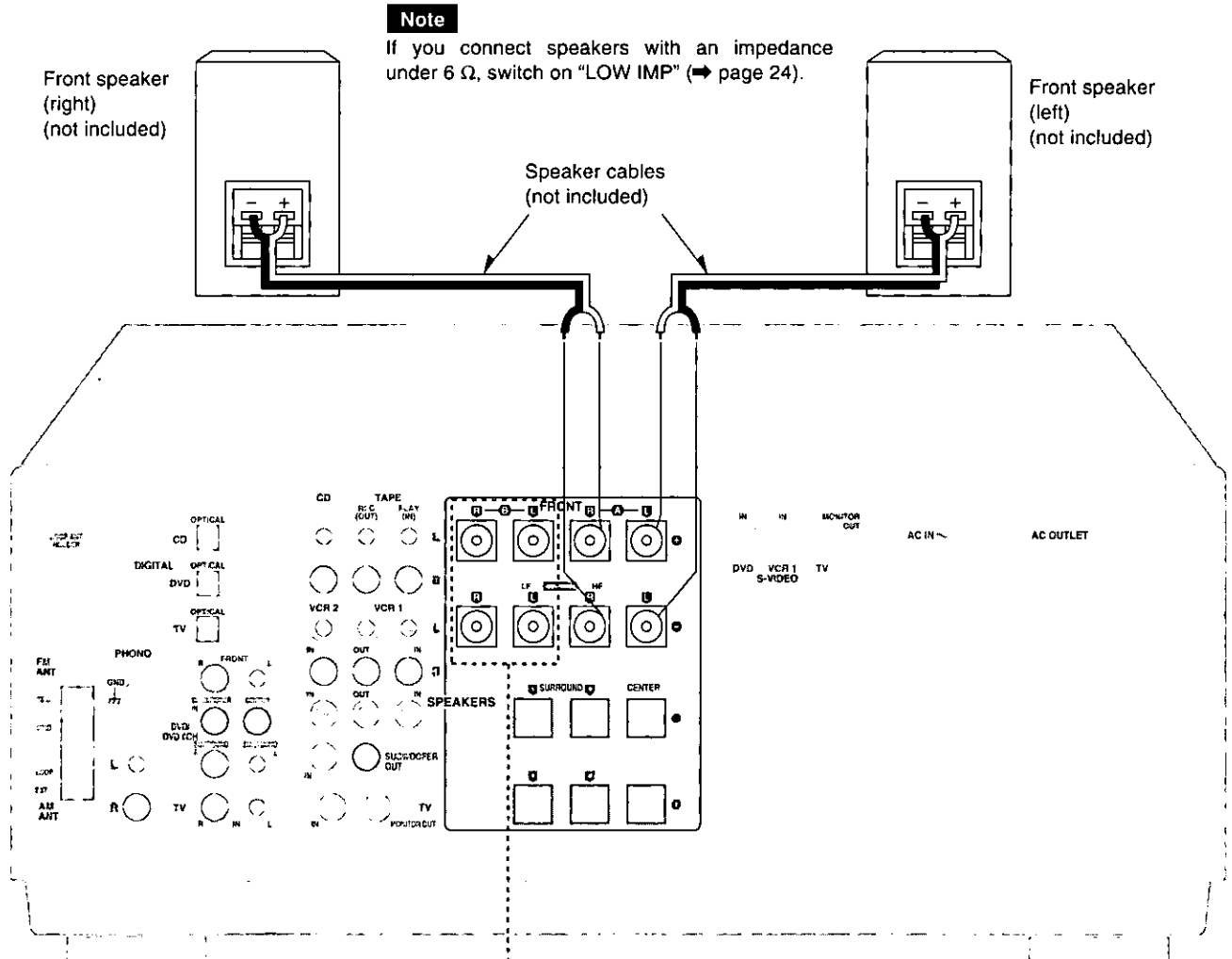

"B" terminals

For connection to a second pair of speakers.

Note

Use the A terminals to enjoy SURROUND, SFC and DVD 6CH INPUT.

Speaker impedance:

A or B: 4-8 Ω
A and B: 8 Ω

Bi-wiring connection

Note

When bi-wiring, use speakers designed for that purpose that have combined impedance of 6–8 Ω .

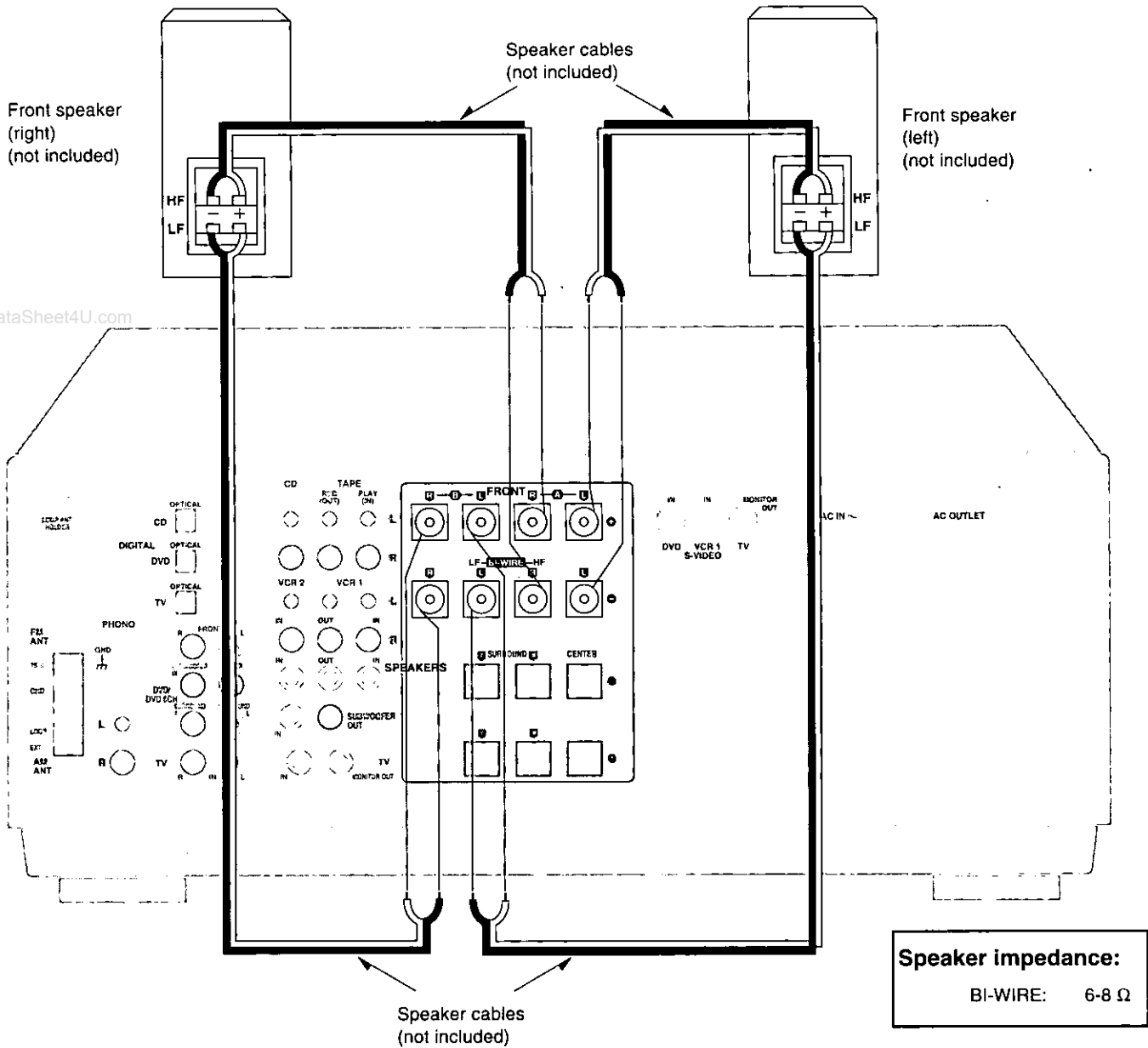

Connecting the cables

- 1
- 2
- 3

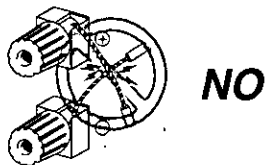
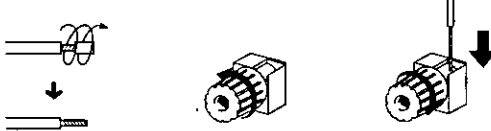

If using a commercially available 4-mm plug

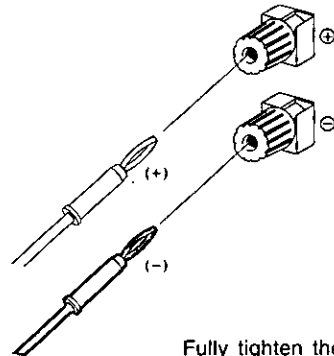

Fully tighten the speaker terminal, and then insert the plug into the top of the terminal.

Speaker connections

Center speaker

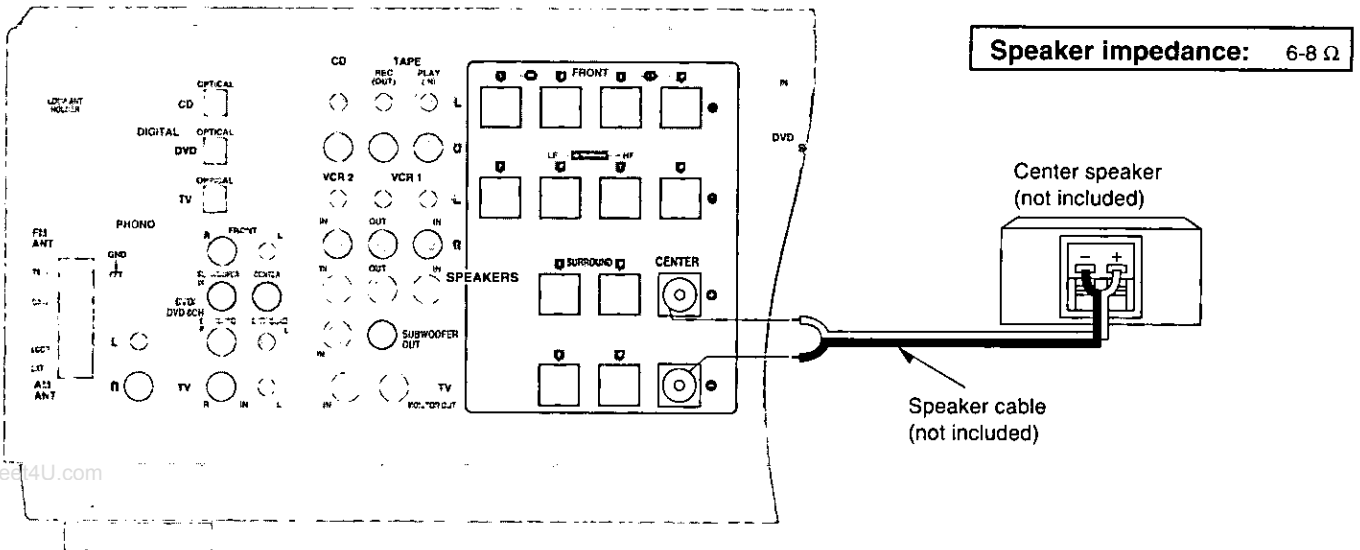

Surround speakers

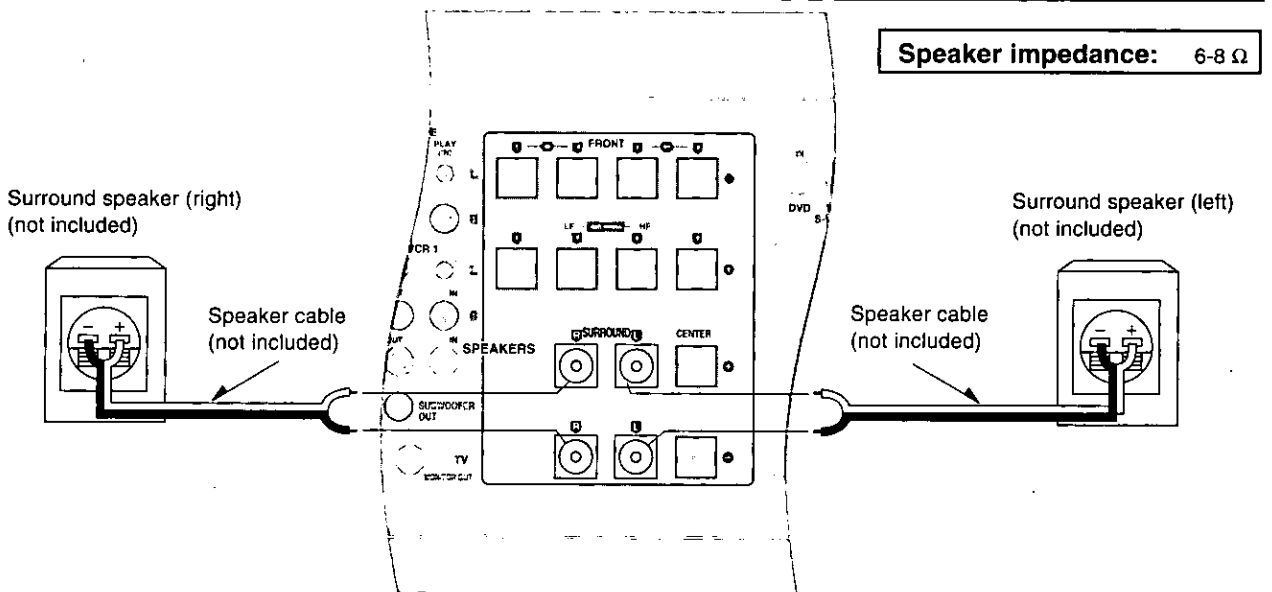

Subwoofer

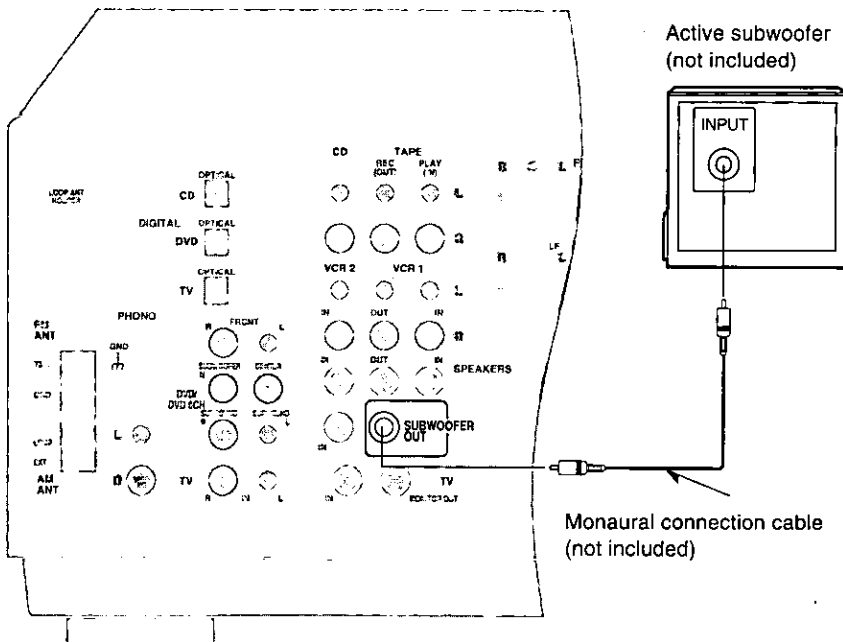

Note

This receiver does not have an amplifier for the subwoofer.

To connect a passive subwoofer

- Connect another amplifier and connect the subwoofer to it.

Or

- Connect a passive subwoofer that has front speaker terminals www.DataSheet4U.com (See the operating instructions of the speaker system for details.)

Preparatory steps

Speaker settings

These settings should be done to get the most from the unit's DSP reproduction modes (→ pages 20–21).

In SIZE

Set the type (LARGE or SMALL) and presence (NONE, YES or NO) of your speakers. Select "LARGE" if the speakers can produce bass (below around 100 Hz). Select "SMALL" if the speakers cannot produce bass. Select "NONE" if center and surround speakers aren't connected. Select "NO" if a subwoofer isn't connected. The sound for those speakers is then produced through the front speakers.

In DISTANCE

Enter the distance of the front, center and surround speakers from the listening position so the sound from the speakers reaches the listening position at the same time. The unit calculates the delay time for the center and surround speakers based on these distances.

In FILTER

Enter the cutoff frequency for your subwoofer based on the bass capability of your front speakers

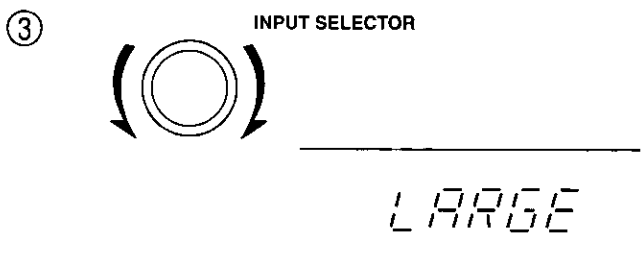
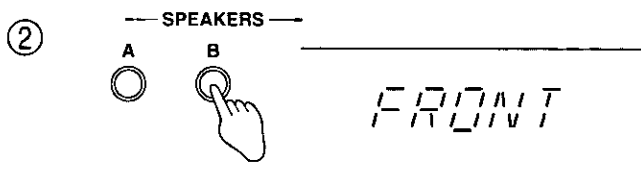
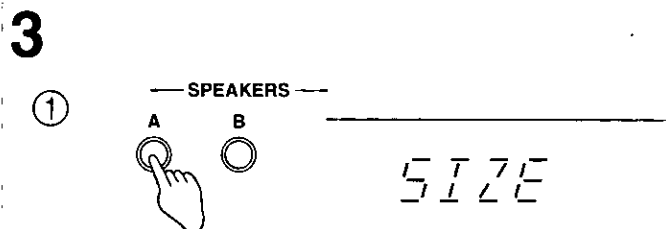
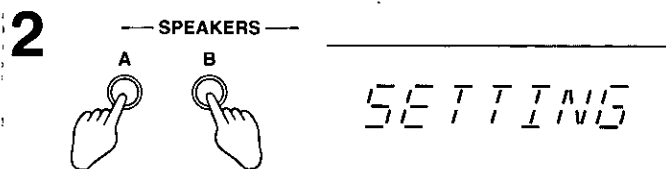
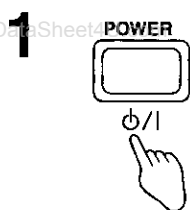
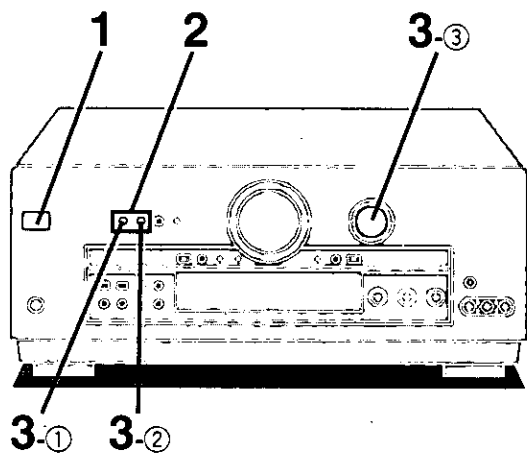

1 Press [POWER,].

2 Press [A] and [B] at the same time.
"SETTING" appears on the display.

3 To set "SIZE"

① Press [A] to select "SIZE".

Each time you press the button, the display switches as follows.

SIZE → DISTANCE → FILTER → DR COMP

② Press [B] to select the speaker channel to be set.

Each time you press the button, the display switches as follows.

FRONT → CENTER → SURROUND → SUB-WFR

SUB-WFR=SUBWOOFER

③ Turn [INPUT SELECTOR] to set the type (LARGE, SMALL) and presence (NONE, YES or NO) of the speaker.

Each time you turn the selector, the display switches as follows.

FRONT:

SMALL ↔ LARGE

CENTER, SURROUND:

NONE ↔ SMALL ↔ LARGE

SUBWOOFER:

NO ↔ YES

The factory settings are as follows.

Front, center and surround speakers: LARGE

Subwoofer: YES

4 Repeat steps ② and ③ to complete the size settings for all speakers.

Preparatory steps

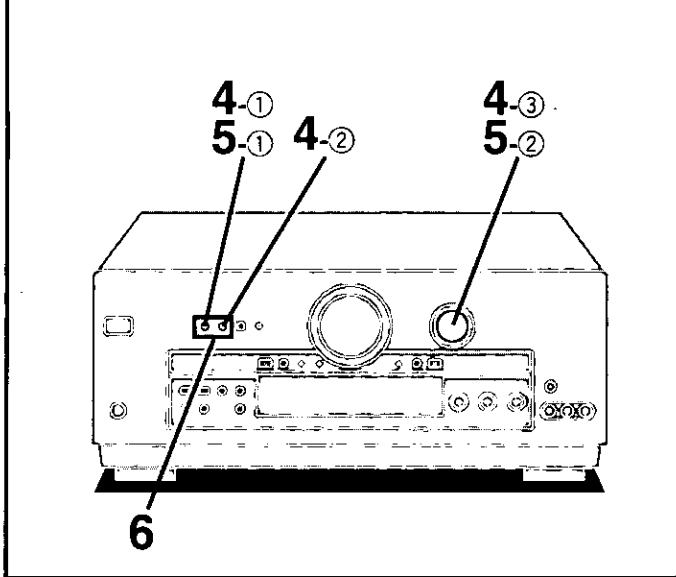

4 To set "DISTANCE"

① Press [A] to select "DISTANCE".

② Press [B] to select the speaker channel to be set.

Each time you press the button, the display switches as follows.

FRONT → CENTER → SURROUND

③ Turn [INPUT SELECTOR] to set the distance.

Distance can be set at 1 foot intervals between 3 to 30 feet.

The factory settings are as follows.

Front and center speakers: 10 FEET

Surround speakers: 5 FEET

④ Repeat steps ② and ③ to complete the size settings for the front, center and surround speakers.

5 To set "FILTER"

① Press [A] to select "FILTER".

② Turn [INPUT SELECTOR] to set the cut off frequency.

Each time you turn the selector, the display switches as follows.

100 ↔ 150 ↔ 200

The factory setting is 100 Hz.

6 Press [A] and [B] at the same time.

"COMPLETE" appears on the display.

If you allow about 10 seconds to elapse between settings, the procedure is canceled, all settings are returned to how they were, and the previous display is restored. Begin again if this occurs.

For your reference

The settings remain as they are until changed by the above procedure, even after the power has been turned off.

4

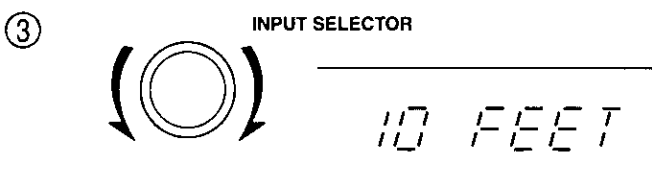
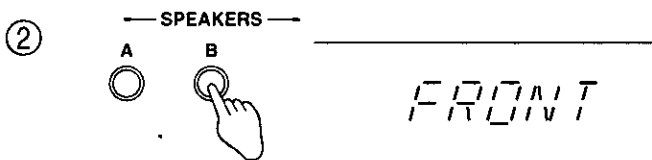
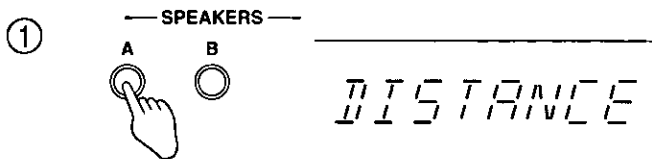

5

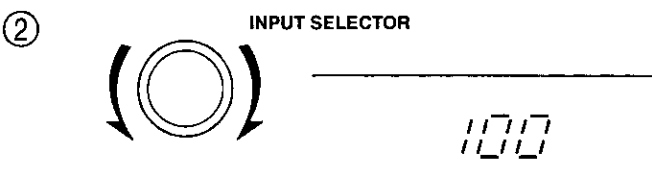
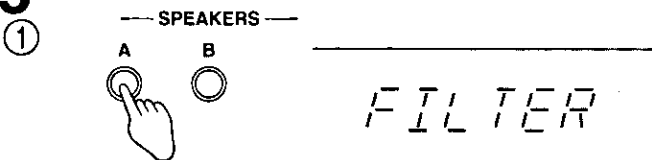

6

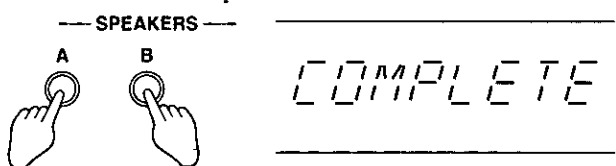

Preparatory steps

Adjusting speaker output level

Adjust speaker level so the output from all the speakers is the same apparent level when sitting where you would normally enjoy a source.

1 Press [A] or [BI-WIRE] to turn on SPEAKERS.

A or BI-WIRE refer to the speaker terminals at the rear of the unit.

You cannot adjust output level when SPEAKERS B is selected.

2 by remote control only

Press [TEST] to output the test signal.

"TEST" appears on the display.

The signal is output from each speaker in order for about two seconds each:

L: Front speaker (left)

C: Center speaker

R: Front speaker (right)

RS: Surround speaker (right)

LS: Surround speaker (left)

SW: Subwoofer

Speakers set as "NONE" or "NO" are skipped.

Note

DSP sound mode switches to SURROUND mode when the test starts.

3 by remote control only

Press [VOLUME (+ or -)] (SA-DA10) or [VOL (- or +)] (SA-DA8/DX1040) to set the volume level normally used for enjoying the source.

Note

Use [BALANCE] if the left right balance of the front speakers is off.

4 by remote control only

Press [LEVEL] to select the speaker channel to adjust.

The current level appears on the display.
Press again to change the speaker channel.

Speakers set as "NONE" or "NO" are skipped.

5 by remote control only

Press [+] or [-] to adjust the level to the same apparent level as the front speakers.

The four channels can be adjusted between -10 dB and +10 dB, with zero being the current level of the front speakers.

6 Repeat 4 and 5 for each speaker channel.

To stop the test signal

Press [TEST].

Note

The test signal will not be output if VGCA is ON (⇒ page 27).

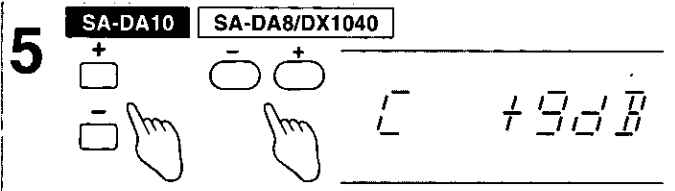
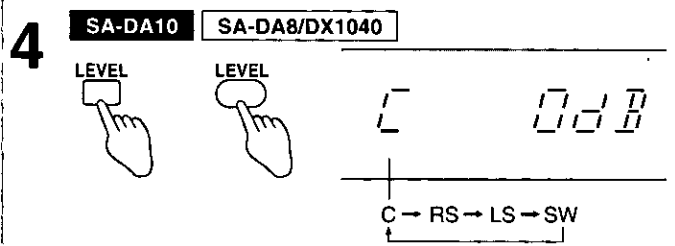
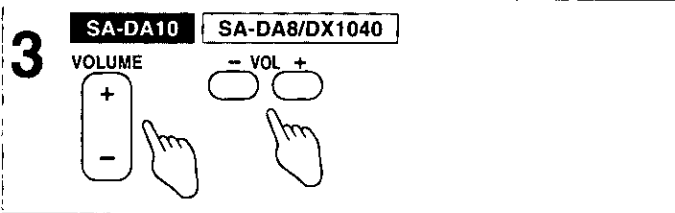
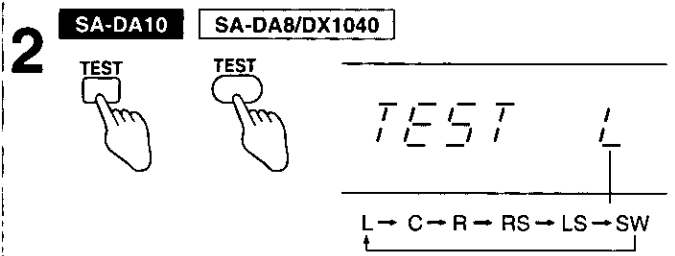
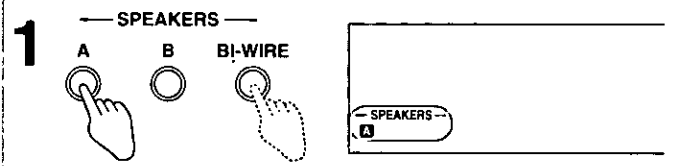
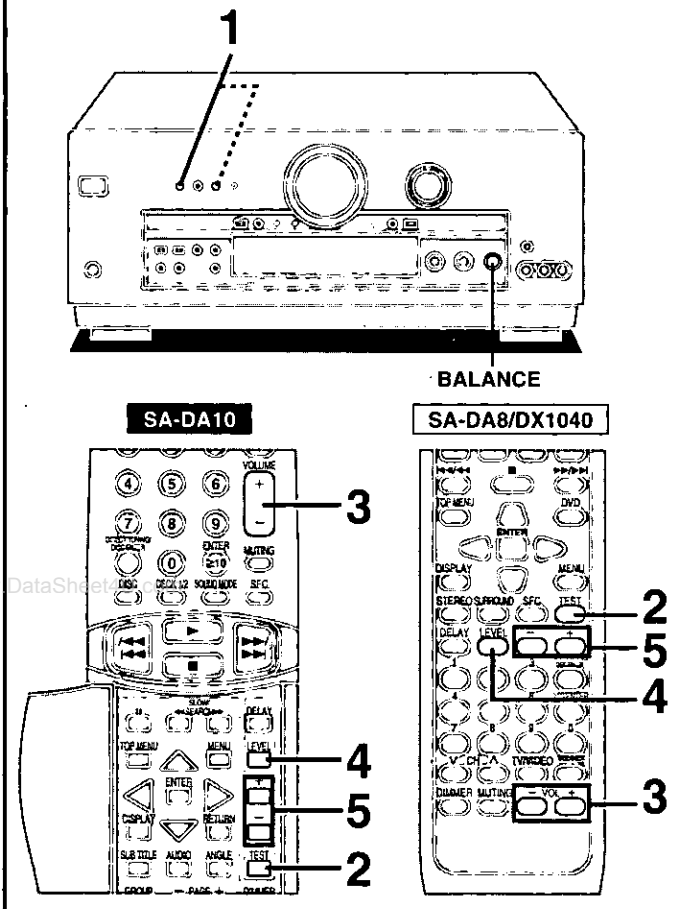

DSP sound modes

This unit's digital signal processor (DSP) has the following three modes—STEREO, SURROUND and SFC.

A STEREO mode

Use this mode when you want to listen to stereo sources, whether they are digital or analog, or when you want to play Dolby Digital or DTS sources through two channels. The sounds usually fed through the other speakers are down-mixed so they are output through the left and right front speakers. There may be some change in the overall sound when surround sources are down-mixed.

B SURROUND mode

By selecting this mode while digital input is being used, the unit automatically determines the kind of digital source being used (Dolby Digital, Dolby Surround, or DTS), and processes it accordingly. Select this mode also when you are playing an analog source, VCR for example, that has been recorded in Dolby Surround.

Software with the following mark can be played back in this mode.

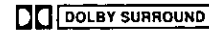

The following indicators light depending on the source.

DIGITAL

When playing Dolby Digital sources.



When playing DTS sources.

PRO LOGIC

When playing analog sources.

When playing digital sources with PCM signals.

When playing Dolby Digital sources that contain Dolby Pro Logic.

About the program format indicators

(PROGRAM FORMAT, L, C, R, LS, S, LFE, RS)

The program format indicators light up to indicate the channels contained in the digital input signal.

These indicators do not light when input is analog.

L: Front channel (left)

C: Center channel

R: Front channel (right)

LS: Surround channel (left)

RS: Surround channel (right)

If the surround channel is monaural, "S" is displayed instead of LS and RS.

"LFE" (Low Frequency Effect) is a channel for the deep-bass effect.

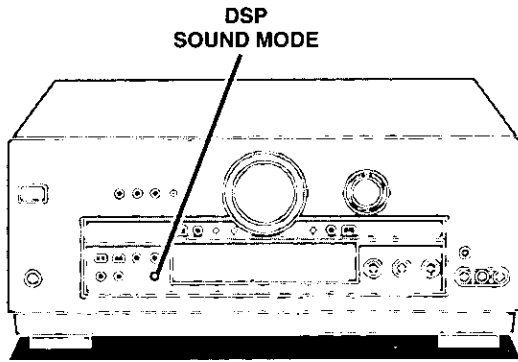

A

DSP
SOUND MODE

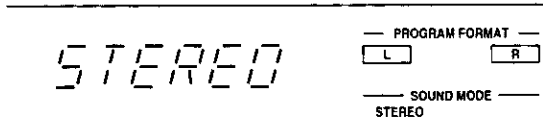

B

DSP
SOUND MODE



Dolby Digital

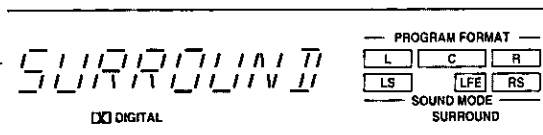

DTS

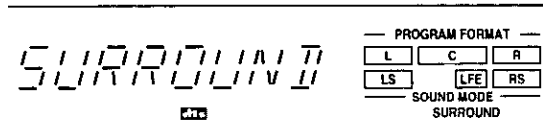

Dolby Pro Logic



Manufactured under license from Dolby Laboratories.

"Dolby", "Pro Logic" and the double-D symbol are trademarks of Dolby Laboratories.

Confidential unpublished works. © 1992-1997 Dolby Laboratories. All rights reserved.

Manufactured under license from Digital Theater Systems, Inc.

US Pat. No. 5,451,942 and other world-wide patents issues and pending. "DTS" and "DTS Digital Surround" are trademarks of Digital Theater Systems, Inc. © 1996 Digital Theater Systems, Inc. All rights reserved.

DSP sound modes

SFC modes

by remote control only

Enjoy an enhanced sound experience with greater presence and spread by using these SFC (sound field control) modes with stereo sources.

Choose from the following modes.

HALL

Imparts the reflection and spread of a large concert hall.

CLUB

Conveys the exciting and intimate atmosphere of a jazz club.

LIVE

Brings you up close for "live" stage performance and smoother vocals.

THEATER

Recreates natural sound ambience and direction.

SIM SURR (Simulated Surround)

Heightens the sensation of expanded space with stereo sources, and augments monaural sources.

If the beginning of a track is cut off when playing CDs

The beginning of a track may be cut off when you play CDs in STEREO mode.

You can solve this by engaging the PCM FIX mode.

Press and hold [DIGITAL INPUT] for four seconds in STEREO mode.

"PCM FIX" appears on the display.

Note

- This mode can be selected for each source, but is canceled when the unit is turned off.
- The PCM FIX mode can be selected in STEREO mode only.
- Dolby Digital and DTS sources cannot be played while PCM FIX mode is on.
- Noise can occur if DTS sources are played while PCM FIX mode is engaged. To avoid this, be sure to turn PCM FIX mode off after use.

If the DTS source you are playing is not recognized

The DTS source may not be recognized if you select SURROUND mode.

You can solve this by engaging the DTS FIX mode.

Press and hold [DIGITAL INPUT] for four seconds in SURROUND mode.

"DTS FIX" appears on the display.

Note

- This mode can be selected for each source, but is canceled when the unit is turned off.
- The DTS FIX mode can be selected in SURROUND mode only.
- Dolby Digital and PCM sources cannot be played while DTS FIX mode is on.
- Noise can occur if Dolby Digital and PCM sources are played while DTS FIX mode is engaged. To avoid this, be sure to turn DTS FIX mode off after use.

DSP SOUND MODE

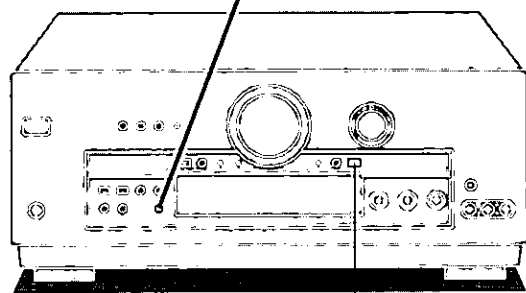

DIGITAL INPUT

SA-DA10

SA-DA8/DX1040

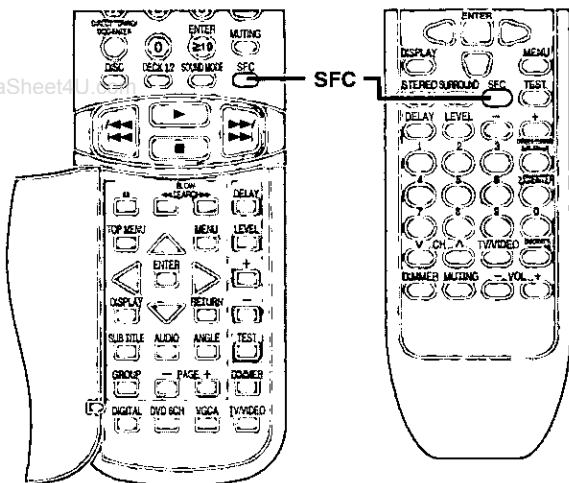

DSP SOUND MODE

SA-DA10

SA-DA8/DX1040

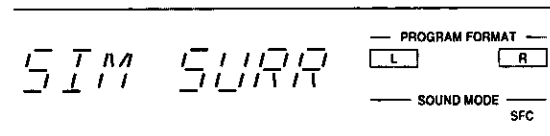
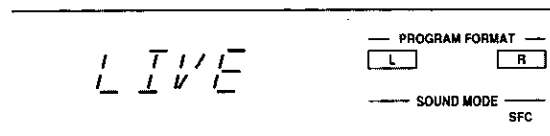
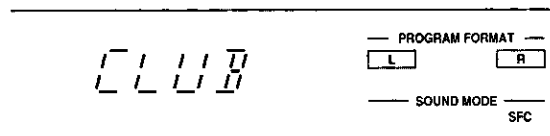
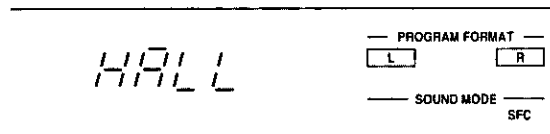
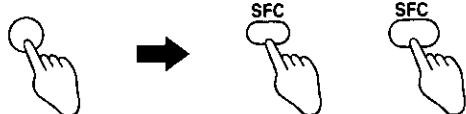

Enjoying the sounds

Preparation: Set [VOLUME] to the "MIN" position.

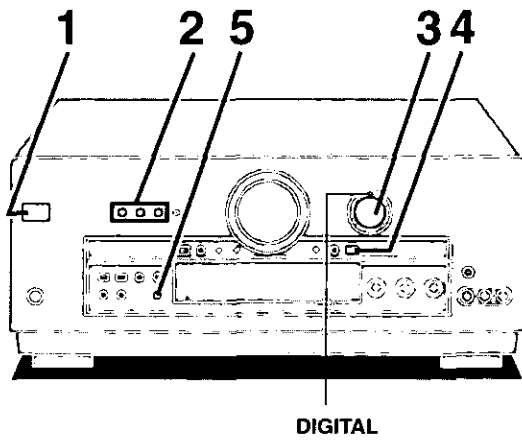

- 1** Press [POWER,].
- 2** Select the speaker system(s) to be used.

A, B and BI-WIRE refer to the speaker terminals on the rear of the unit.

BI-WIRE and A, or BI-WIRE and B cannot be used at the same time.
"SURROUND" and "SFC" cannot be turned on if [B] is selected.

If you press the button once more, the indicator will switch off and no sound will be heard from the speakers.

- 3** Turn [INPUT SELECTOR] to select the desired source.

(Refer to the appropriate operating instructions for details.)
Each time you turn the selector, the display changes.

Note

Turn on the TV and select the input mode to suit the source (e.g. TV, VIDEO).

- 4** (only if you select TV, CD or DVD in the above step)
Press [DIGITAL INPUT] to select the desired input mode.

Each time you press the button, the display switches as follows.

DIGITAL ↔ ANALOG

The "DIGITAL" indicator lights when "DIGITAL" is selected.

- 5** Press [DSP SOUND MODE] to select the desired mode.

The SOUND MODE indicator corresponding to the selected mode lights and that mode is displayed.

Note

- Be sure to select the mode appropriate to the source you are playing (➔ pages 20–21).
- Dolby Digital and DTS sources cannot be played with the SFC modes.

(Continued on next page)

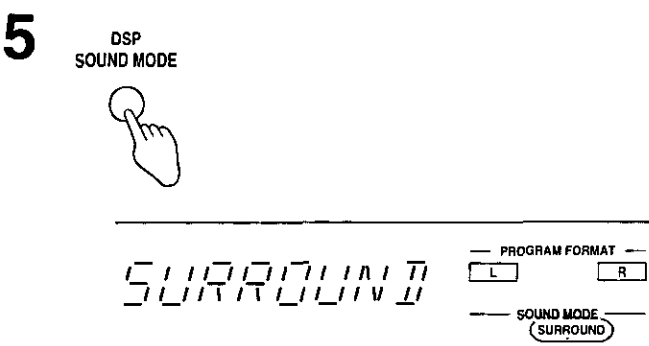
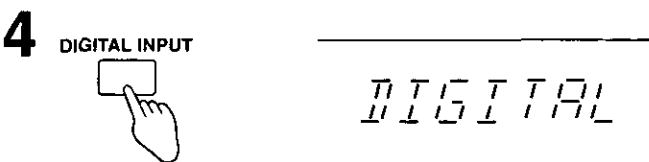
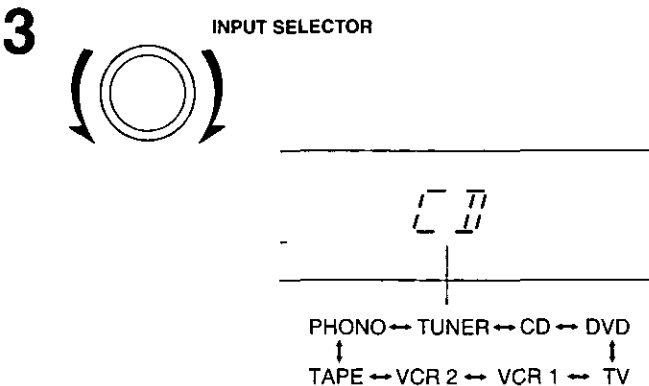
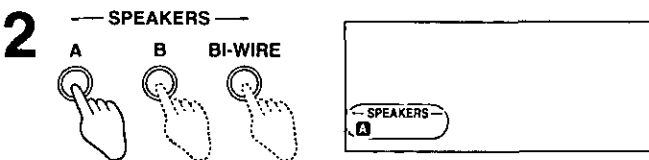
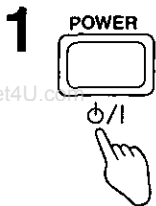

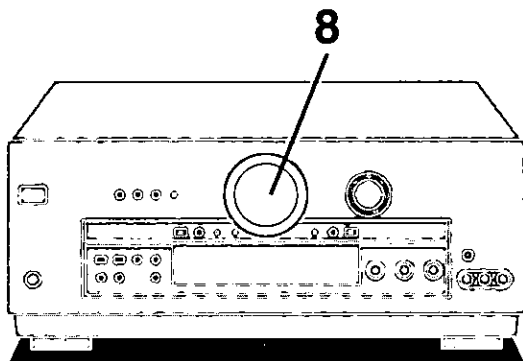

SA-DA10

SA-DA8/DX1040

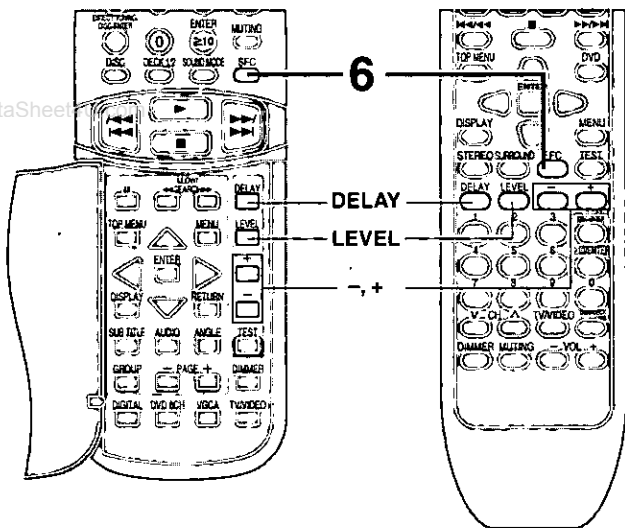

6

SA-DA10



HALL

SA-DA8/DX1040



HALL → CLUB → LIVE
 ↑ SIM SURR ← THEATER

8

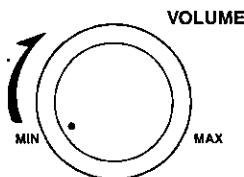

Enjoying the sounds

- 6** (if you selected SFC in step 5)
by remote control only

Press [SFC] to select the desired SFC mode.

The mode changes each time you press the button while the modes are displayed.

- 7 Start the source.**

- 8 Adjust the volume.**

While using the SFC modes

To adjust speaker level by remote control only

- ① Press [LEVEL] to select the speaker channel to adjust.**
 Each time you press the button subsequently, the speaker whose level is to be set is selected in the listed sequence.
 C → RS → LS → SW

Speakers for which "NONE" or "NO" has been set are skipped.

- ② Press [+] or [-] to adjust the output level.**
 Channels C, RS, LS, and SW can be adjusted between -10 dB and +10 dB.

To adjust delay time by remote control only

You can adjust surround channel only.
 Adjust the delay time of the sound from the surround speakers to produce the proper effect.

- ① Press [DELAY].**
 When you press the button, the current delay time is displayed.
- ② Press [+] or [-] to set the time.**
 Select a delay time to suit your individual needs.
 Delay time can be set at 10-millisecond (ms) intervals between 10 and 100 ms.
 The factory settings for each mode are 50 ms.

For your reference

Speaker level and delay time can be set for each SFC mode.

When you finish listening

Be sure to reduce the volume and press [POWER, ⏻] to switch the unit to standby.

For your reference

- If you are using a VCR (connected to VCR 1) and you select **TAPE, CD, TUNER, or PHONO**
 The picture will remain on the screen.
- **About DSP sound mode**
 The DSP sound modes can be set for each source. Once you have set the mode for a source, the mode is engaged whenever that source is selected.
 These modes are automatically switched to STEREO if **SPEAKERS B** is selected or both **SPEAKERS A** and **B** or **BI-WIRE** are turned off. When **SPEAKERS B** is turned off or **SPEAKERS A** or **BI-WIRE** is selected, the mode is switched back to the latest mode.
- **Only Dolby Digital, DTS or PCM signals (44.1 kHz or 48 kHz) can be reproduced through the digital terminal**
 The digital input signal of sampling frequencies 96 kHz or 192 kHz and other signal formats such as MPEG cannot be reproduced on this unit.

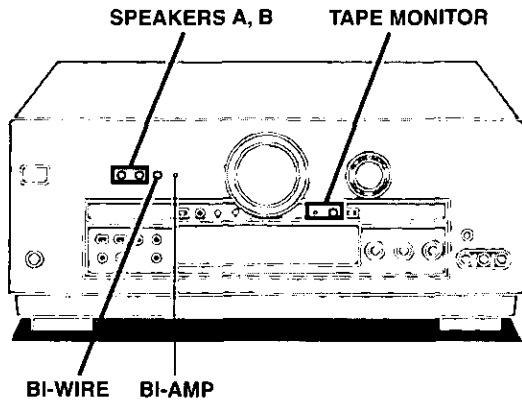

A

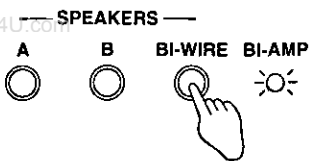

B

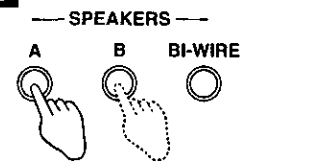

C

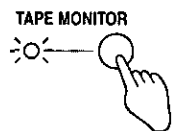

A To enjoy bi-amp sound

By using the bi-wiring feature of this unit to connect your speakers, you are able to take advantage of two separate amplifiers for the high frequency and low frequency ranges. This enables more highly defined sound reproduction of the two ranges thus producing high quality bi-amp stereo sound.

Ensure "BI-AMP" lights when [BI-WIRE] is selected.

BI-AMP will turn off and the indicator will go out in the following cases

- If any of the DSP sound modes are turned on.
- If DVD 6CH INPUT is selected.

Note

- Before pressing [BI-WIRE], connect speakers designed for bi-wiring using bi-wiring connection.
- Do not select [BI-WIRE] if you have connected two sets of speakers to the A and B speaker terminals.

B For front speakers with an impedance under 6 Ω

Press and hold [A] or [B] until "LOW IMP" lights up on the display.

If even one of the speakers being used has an impedance under 6 Ω, press and hold down either [A] or [B] for 4 seconds or more to set the impedance on the main unit to LOW.

(Press and hold down once again for 4 seconds or more to turn it off.)

Note that when "LOW IMP" is on, SPEAKERS A and B cannot both be used at the same time.

To change speakers:

e.g. To use SPEAKERS B, press [A] ("A" goes out), and then press [B] to activate SPEAKERS B.

C To use TAPE MONITOR

(For use when you have connected a graphic equalizer to the TAPE terminals.)

Press [TAPE MONITOR].

The "TAPE MONITOR" indicator lights and the tape monitor comes on.

Sources other than tape can still be selected with [INPUT SELECTOR] while the "TAPE MONITOR" indicator is on.

Press [TAPE MONITOR] again to turn the tape monitor off.

(⇒ See "Making a recording" on page 44 for details on how to use the tape monitor during recording.)

Note

- The tape monitor cannot be used when TV, DVD, or CD digital input is being used.
- If you are using the tape monitor and you select a digital input source, the tape monitor switches off.
- Depending on the settings on the graphic equalizer, there may be some distortion.

Enjoying the sounds

A To adjust the tone quality

Turn [BASS] to adjust bass.
Turn [TREBLE] to adjust treble.

B To adjust the sound balance

Turn [BALANCE] to adjust the left/right
sound balance.

C When using the VCR 3 terminals

SA-DA10/DA8 only

This button only works when "VCR 2" is selected as the input source.

When you have connected a VCR to the VCR 2 terminals on the rear of the unit, select "■ VCR 2".

When you have connected equipment to the VCR 3 terminals on the front of the unit, select "■ VCR 3".

Select "■ VCR 2" or "■ VCR 3."

FRT-VCR 3=FRONT VCR 3

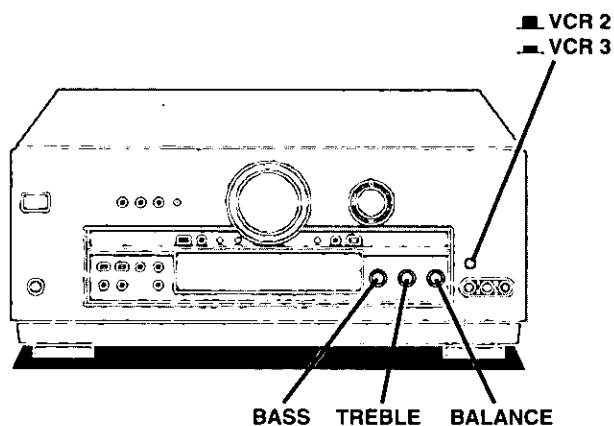

A



B

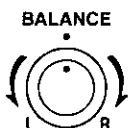

C

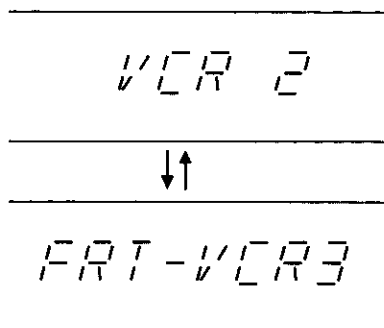
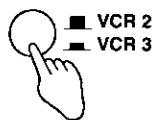

Switching DVD analog input

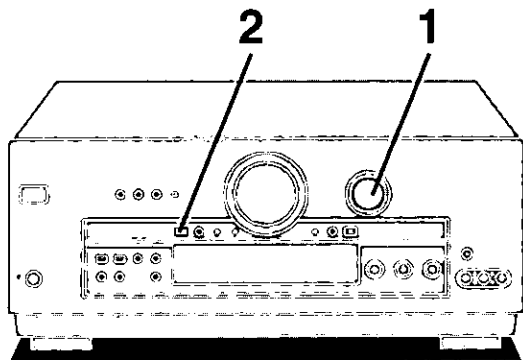

Use analog input to enjoy the high-quality, 96 kHz or 192 kHz linear PCM and multiple channel linear PCM audio found on some DVD-Video and DVD-Audio.

Select the analog input mode to suit the source.

DVD: For two-channel audio. Use the bi-amp to enhance your audio experience (➔ page 24).

DVD 6CH: For multiple channel audio.

1 Turn [INPUT SELECTOR] to select "DVD".

2 Press [DVD 6CH INPUT].

The mode changes each time you press the button.

DVD 6CH ↔ DVD

If you press this button while another source (CD, PHONO, etc.) is selected, the receiver switches the source to DVD and engages the DVD 6CH INPUT mode.

3 Start the desired source.

Follow your equipment's operating instructions.

Note

- If you select SPEAKERS B or turn the speakers off, DVD 6CH switches to DVD and the STEREO DSP sound mode turns on. The mode is restored when you turn SPEAKERS B off or turn SPEAKERS A or BI-WIRE on.
- You cannot select DSP sound modes while in the DVD 6CH INPUT mode.
- BI-AMP and DVD 6CH INPUT cannot be used at the same time.
If you are using BI-AMP and you select DVD 6CH INPUT, BI-AMP will turn off and the "BI-AMP" indicator will go out.
- Any speaker settings you have made (➔ pages 17 and 18) are ineffective in the DVD 6CH INPUT mode. If you need to change speaker settings, make the settings on the other unit.

1

INPUT SELECTOR



DVD

2

DVD 6CH INPUT

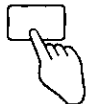

DVD 6CH

VGCA mode

This unit features a state-of-the-art variable gain control amplifier (VGCA). This feature cuts down greatly on noise encountered during normal use.

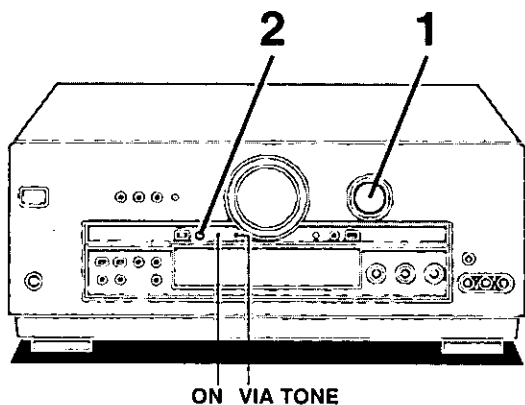

1 Turn [INPUT SELECTOR] to select the source.

2 Press [VGCA].

The "VIA TONE" indicator goes out and the "ON" indicator lights when "VGCA" is selected.

"VGCA ON" is displayed, then "DISPLAY OFF" scrolls across the display. The display then turns off.

If TUNER was chosen as the source, the current frequency is shown.

3 Start the desired source.

Follow your equipment's operating instructions.

1 INPUT SELECTOR



2

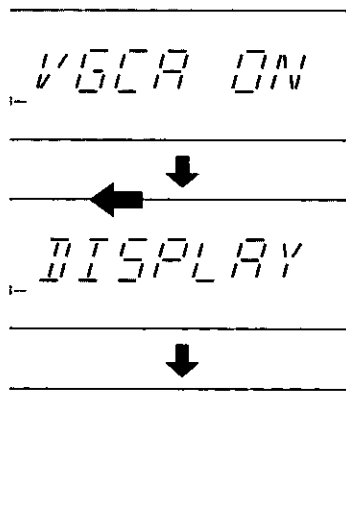
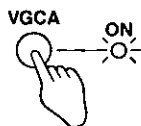

To confirm the current display

Press [VGCA].

The display comes on for about 4 seconds.

To turn VGCA off

• When the display is off

① Press [VGCA].

② Press [VGCA] again to turn VGCA off.

• When the display on

Press [VGCA].

For your reference

You can set the VGCA mode for each source.

Each source will retain the selected mode.

Note

- Tone quality (bass and treble) cannot be adjusted in this mode.
- In STEREO mode, no sound comes from the subwoofer when VGCA is turned on.
- This mode can only be used with analog input. VGCA is turned off if you select digital input.
- DSP sound modes cannot be selected while VGCA is on. These modes are also canceled when VGCA is turned on and STEREO mode is engaged.

To have the display on constantly

The display is turned off while VGCA is on to cut down on unnecessary noise. Do the following if you would prefer to have the display on.

- ① Turn [INPUT SELECTOR] to select a source other than TUNER.
- ② Press [VGCA] to turn VGCA on.
- ③ After the display turns off Press and hold [VGCA] for about 4 seconds until the display comes on.

This setting remains active even if the unit is turned off.

Repeat the procedure to turn the display off again.

The radio

Sequential tuning

Use the tuning buttons to tune-in radio stations.

- 1 Turn [INPUT SELECTOR] to select "TUNER".
- 2 Press [BAND] to select "FM" or "AM".
- 3 Press [TUNING (∨ or ∧)] to tune to the desired frequency.

Tuning interval FM: 0.2 MHz
AM: 10 kHz

"TUNED" lights up when tuned.

"STEREO" lights up when an FM stereo broadcast is received.

To make an automatic search for stations

Hold down [TUNING (∨ or ∧)] until the frequency begins to scroll. Tuning stops when a station is found. (Tuning may stop if there is interference.)

If noise is excessive in the FM stereo mode

Press [FM MODE].

("STEREO" will go out, and "MONO" will light up).

The broadcast will be monaural, but noise will be reduced. If the button is pressed once more, the stereo mode resumes.

If there is hissing or thumping while the radio is playing

Turn VGCA on.

This turns DSP off and can improve sound.

(→ Page 27 for details about VGCA.)

For your reference

The tuner can pick up interference from DVD players. If this occurs turn the DVD player off.

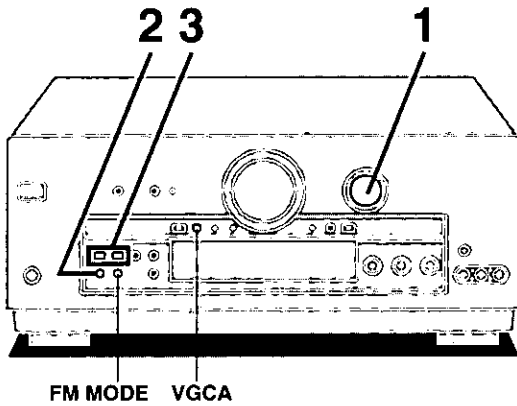

1

INPUT SELECTOR

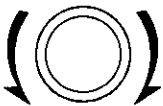

TUNER

2

BAND

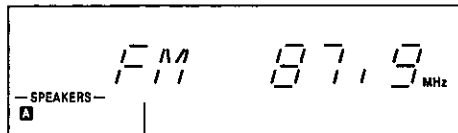

Selected band

3

∨ TUNING ∧

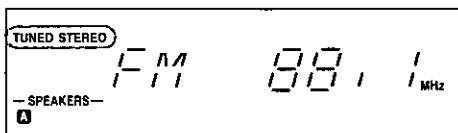
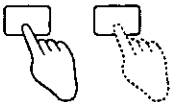

The radio

Direct tuning

by remote control only

Specify the frequency using the numbered buttons on the remote control to directly tune to the station.

1 Press [TUNER/BAND].

This will set the remote control to operate the tuner. The selector on the receiver will change to "TUNER". Each time you press the button, the band will change as follows,
FM ⇌ AM.

2 Press [DIRECT TUNING/DISC ENTER].

3 While the cursor is flashing (approx. 10 seconds) Press the numbered buttons to enter the frequency.

Tuning interval FM: 0.1 MHz
AM: 10 kHz

If the desired FM frequency is 107.9 MHz, press
[1]→[0]→[7]→[9].

If the frequency has been input correctly, the displayed frequency will blink once.

Note

- If no button is pressed while the cursor display is flashing, the display will return to the frequency which is currently being received. To re-specify the frequency, repeat the procedure from step 2.
- If the frequency has not been input correctly, "ERROR" will be displayed. In this case, re-enter the frequency.

SA-DA10

SA-DA8/DX1040

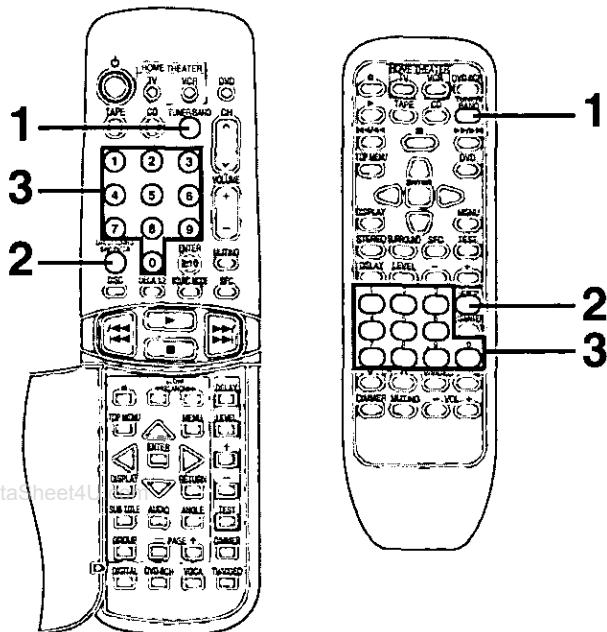

1

SA-DA10

TUNER/BAND



SA-DA8/DX1040

TUNER/BAND

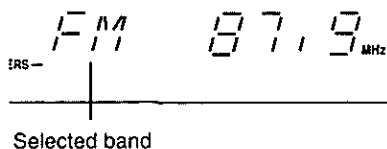

2

SA-DA10

DIRECT TUNING/
DISC ENTER



SA-DA8/DX1040

DIRECT TUNING/
DISC ENTER



3

SA-DA10

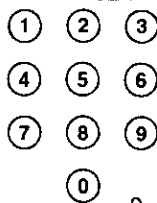

SA-DA8/DX1040

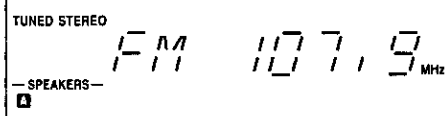
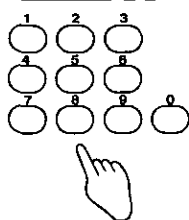

The radio

Preset tuning

Presetting radio stations into the memory channels of this unit makes selecting stations simple.

A total of 30 FM and AM stations can be preset.

Remember

If a new station is preset into a channel, the setting for the station which was previously entered in that channel will be automatically erased.

Automatic memory presetting

Automatic memory presetting allows this unit to search for stations and then preset them into memory.

1 Tune to the lowest frequency in FM.

(→ pages 28–29.)

2 Press and hold [MEMORY].

Automatic memory presetting will start.

All the FM stations the unit can receive are preset in channels 1 to 30.

3 Tune to the lowest frequency in AM.

(→ pages 28–29.)

4 Press and hold [MEMORY].

Automatic memory presetting will start.

All the AM stations the unit can receive are preset in channels 21 to 30. (Any FM stations in these channels will be replaced.)

During automatic memory presetting, the memory indicator will flash while the frequency scrolls.

When a station is preset

The memory indicator and the preset channel number will be displayed for approximately 1 second. (M)

When presetting is completed

The last station to be preset will be displayed.

Note

Frequencies may not preset correctly when broadcast waves are too strong or too weak. In such cases, carry out presetting manually (→ page 31).

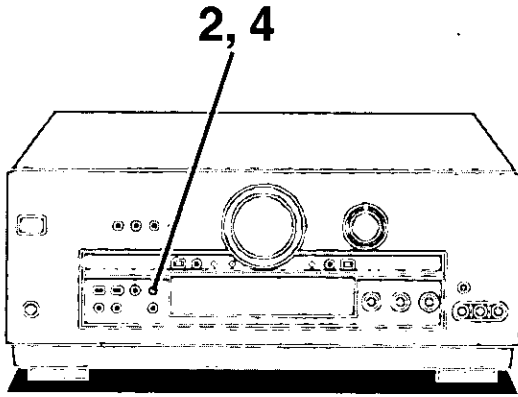

2

MEMORY



4

MEMORY



A

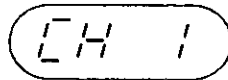

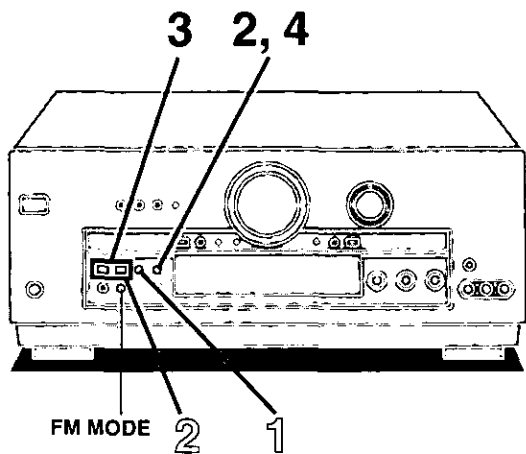

The radio

A Manual memory presetting

The desired stations can be preset into the desired channels by the user.

1 Set to the desired frequency.

(→ pages 28–29.)

If interference or static is keeping you from enjoying an FM broadcast, press [FM MODE] and change to monaural. You can preset the station in monaural just as in stereo.

2 Press [MEMORY].

To cancel the memory function, press [MEMORY] again.

3 Press [TUNING (∨ or ^)] to select the desired channel.

Hold the buttons down to scroll through channels faster.

4 Press [MEMORY].

The channel will blink on the display.

To continue presetting

Repeat steps 1 through 4.

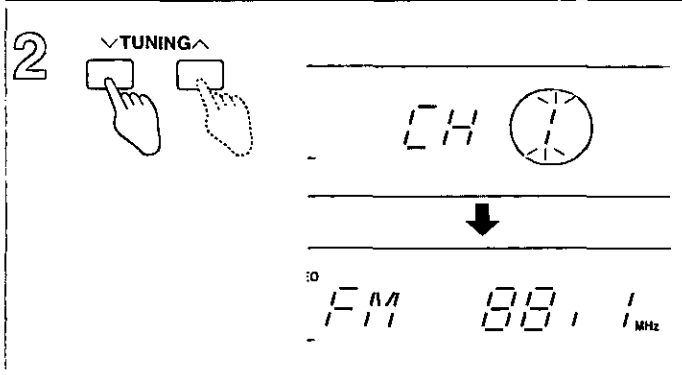
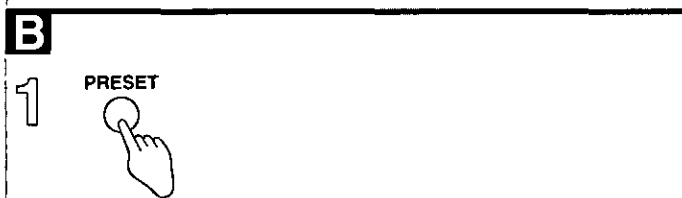
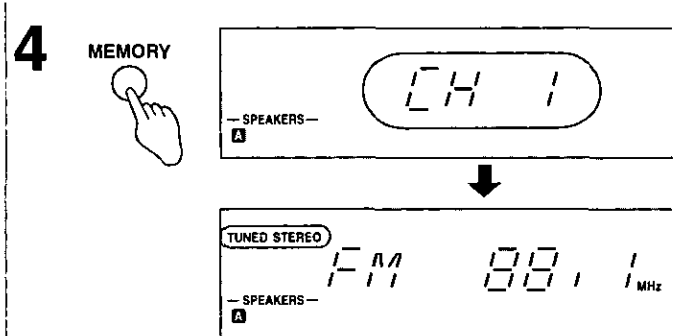
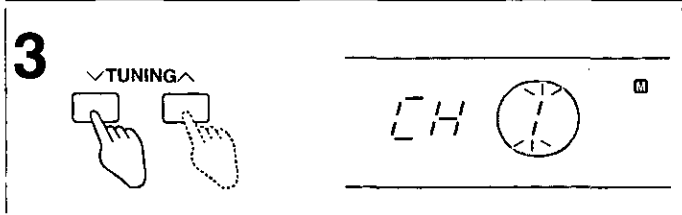
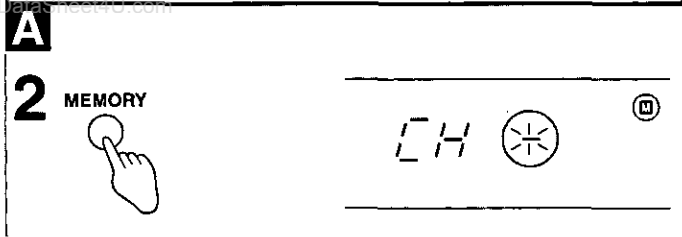

B To listen to preset channels

1 Press [PRESET].

2 Press [TUNING (∨ or ^)].

Hold down the buttons to scroll through channels faster.

The channel number flashes for approximately 5 seconds. Select the desired channel number during that time. After 5 seconds, the display will change from the channel number to the frequency.

Note

If you press [PRESET] while the channel number is displayed, the display will change to the frequency.

To confirm the channel number of the station being received

Press [PRESET].

(The channel number flashes for approximately 5 seconds.)

Note

The channel number is not displayed if you change the frequency or FM mode setting.

For your reference

Even if the power supply cord is disconnected from the household AC outlet, the memory will retain its contents for approximately one month.

If frequency presettings are accidentally erased

Program the presettings once again.

The power supply cord should remain connected for one hour or more for the memory back-up to be effective.

Other functions

A To listen through headphones

- ① Reduce the volume.
- ② Connect the headphones.
Plug type: 6.3 mm (1/4 in.) stereo
- ③ Adjust the volume.

Select STEREO or turn both SPEAKERS A and B, or BI-WIRE off when using headphones. Turning the speakers off automatically engages STEREO mode and ensures no sound is heard from the subwoofer. If SURROUND is used, the sound heard through the headphones will seem unusual.

Note

Avoid listening for prolonged periods of time to prevent hearing damage.

B Dynamic range compression

"Dynamic range compression" (DR COMP) is a function for compressing the dynamic range (reproduction level range) of audio signals. It is used for viewing movie software late at night or at other times when high volume levels are not desirable.

This function only works with DR COMP compatible Dolby Digital format software.

OFF: The dynamic range is not compressed.

STANDARD: The dynamic range is compressed according to a level set by the producer of the software.

MAX: The dynamic range is compressed to the maximum permitted level.

The factory setting is "OFF".

- ① Press [A] and [B] at the same time.

"SETTING" appears on the display.

- ② Press [A] to select "DR COMP".

Each time you press the button, the display switches as follows.

SIZE → DISTANCE → FILTER → DR COMP

- ③ Turn [INPUT SELECTOR] to select the setting.

Each time you turn the selector, the display switches as follows.

OFF ↔ STANDARD ↔ MAX

- ④ Press [A] and [B].

"COMPLETE" appears on the display.

For your reference

When DR COMP is on, scenes that already have a low sound level will be heard as they are. When scenes that are loud occur, the function acts to reduce the peak level.

The sound field will remain intact even if DR COMP is functioning.

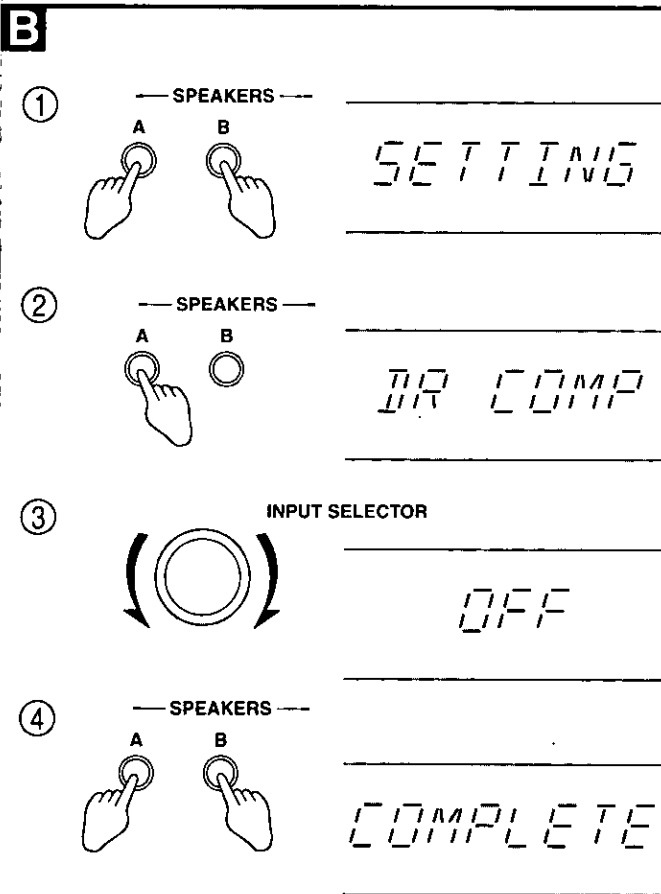
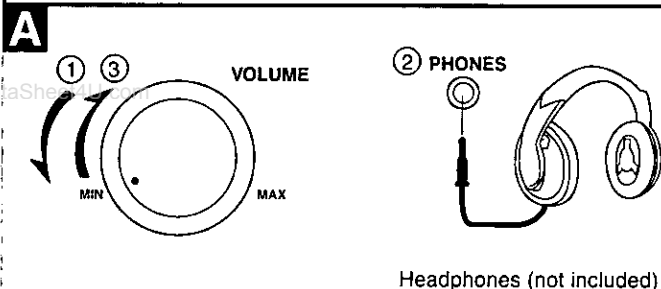
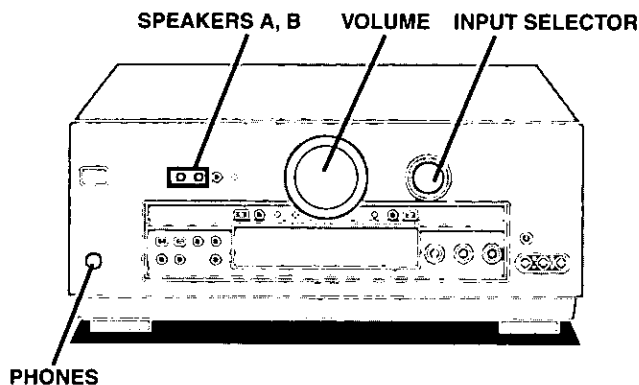

SA-DA10

SA-DA8/DX1040

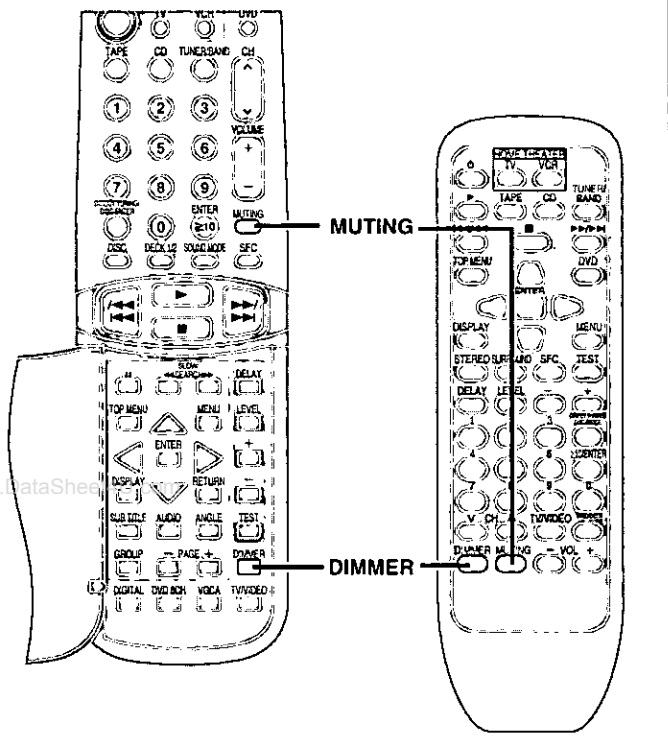

A

A To mute the sound level

by remote control only

Press [MUTING].

The message "MUTING ON NOW" runs repeatedly from right to left across the display as long as the muting function is on.

Press once again to return to the previous volume level.

Note

Muting is canceled you turn the receiver off.

B When using the unit in a darkened room

by remote control only

Dimming the display and turning off the white lights (SA-DA10 only) can improve video viewing in dark or dimly lit rooms.

Press [DIMMER].

Repeat to turn on again.

Note

The display and white lights return to normal when the power is turned on.

SA-DA10

SA-DA8/DX1040



MUTING ON

B

SA-DA10











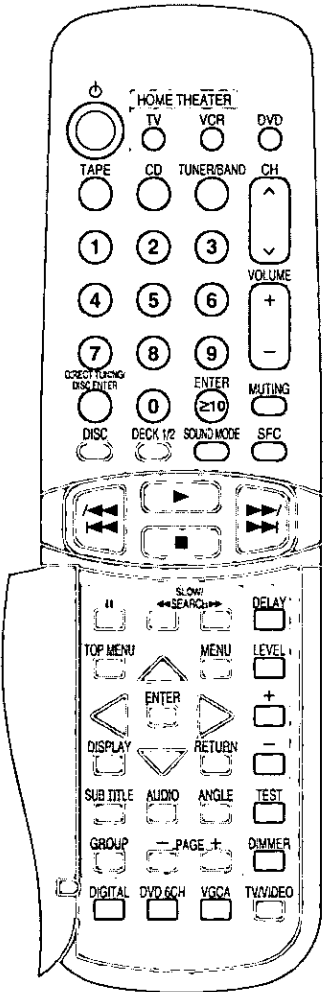





SA-DA8/DX1040

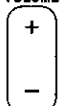

The remote control

This remote control can be used to operate this unit and some other Panasonic and Technics cassette decks, CD players, TVs, VCRs and DVD players, provided they are equipped with a remote control sensor.

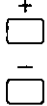
To operate the receiver

Operations	SA-DA10
To turn the unit ON/OFF	
To select an input source (except PHONO and VCR 2/FRT VCR 3) and switch the remote control to each operation mode	
To select DVD 6CH INPUT mode	
To adjust the volume	
To select the DSP sound modes	
To turn SFC on and select the mode	
To output a test signal	
To select the speaker channel and adjust its output level	
When an SFC mode is on To change the surround channel delay time	
To mute the sound level	
To dim the display	
To select VGCA mode	
To select digital input	
To select "FM" or AM	
To select the desired channel sequentially (Preset tuning)	
To select the desired channel directly (Preset tuning)	
To select radio stations by frequency (Direct tuning)	

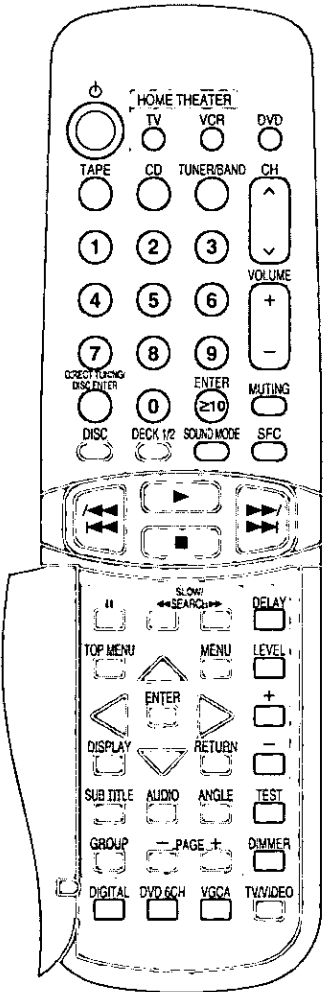

www.DataSheet4U.com

www.DataSheet4U.com

It is also possible to change-over the remote control code so that the remote control can operate TVs, VCRs and DVD players (SA-DA10 only) which have not been manufactured by this company (→ pages 42–43).

SA-DA8/DX1040

Reference

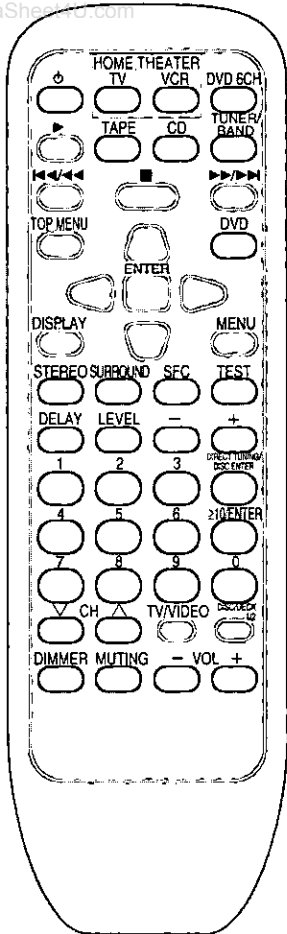

TUNER/BAND →

TV VCR TAPE CD TUNER/BAND DVD

DVD 6CH

- VOL +

STEREO SURROUND SFC

SFC

TEST

LEVEL → - +

DELAY → - +

MUTING

DIMMER

TUNER/BAND

∇ CH ▲

1 2 3
4 5 6 ≥10 ENTER
7 8 9 0

DIRECT TUNING/ DISC ENTER → 1 2 3
4 5 6
7 8 9 0

Note

TAPE/MONITOR cannot be controlled with the [TAPE] button.

(→ Page 26)

(→ Page 22)

(→ Page 23)

(→ Page 19)

When the SURROUND or SFC modes are on, you can adjust the level of the center and surround speakers and the subwoofer. (→ pages 19 and 23)

When the STEREO mode is on, you can adjust the level of the subwoofer.

(→ Page 23)

(→ Page 33)

(→ Page 33)

(→ Page 27)

(→ Page 22)





(→ Page 29)

(Example)
(Channel 1) (Channel 10)
ENTER
≥10 → 1 → 0
within 10 seconds

(→ Page 29)
(Example: 107.9 MHz)
DIRECT TUNING/ DISC ENTER → 1 → 0 → 7 → 9
within 10 seconds

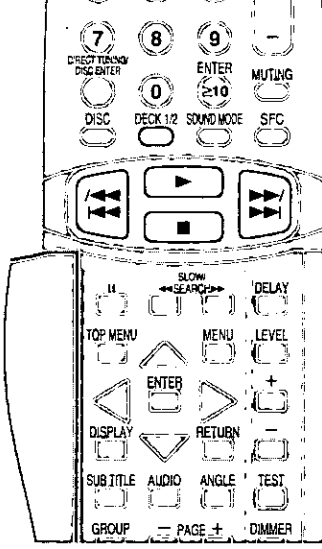
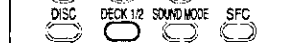

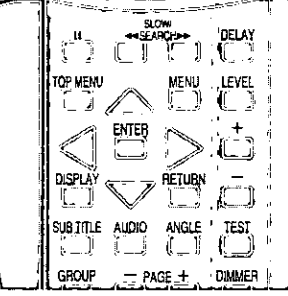



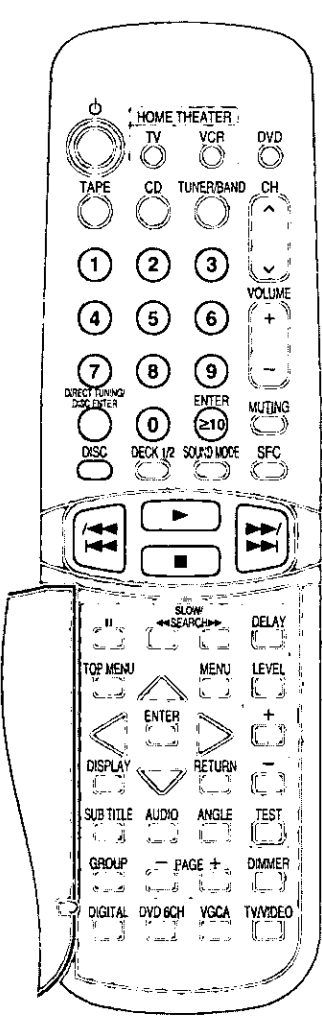
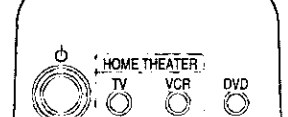
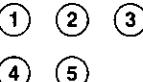

To operate a cassette deck

Turn the cassette deck ON before trying to operate it by remote control.
 Make sure the remote control is in the cassette deck operation mode (⇒ page 34).

Operations	SA-DA10	SA-DA10
Only when using a double cassette deck To select the tape deck (DECK 1/DECK 2)		DECK 1/2 
To start play While the tape is stopped To fast-forward or rewind the tape		  
To stop play		

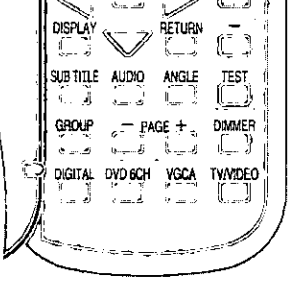
To operate a CD player

Turn the CD player ON before trying to operate it by remote control.
 Make sure the remote control is in the CD player operation mode (⇒ page 34).

Operations	SA-DA10	SA-DA10
To start play		
[5 CD changer only] To start play from the desired disc		DISC → 
[MEGA CD changer only] To start play from the desired disc		DISC →  → 
"MEGA CD changer" means any Technics CD changer that takes more than 50 discs.		For your reference DIRECT TUNING/DISC ENTER 
To start play from the desired track		
To skip a track	 	
To stop play		

It may not be possible to operate some cassette decks with this unit.

SA-DA8/DX1040

Reference	
With TPS-equipped cassette decks, you can move to the beginning or end of a track by pressing these buttons while the tape is playing.	

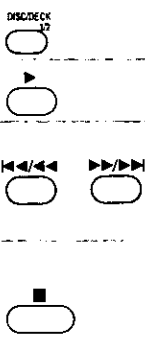
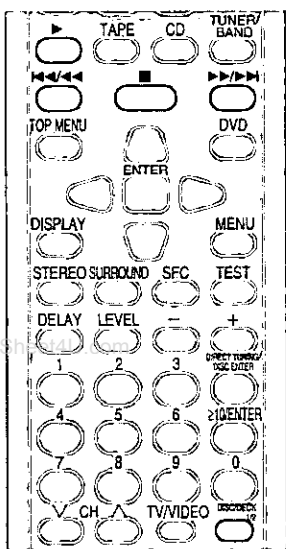

It may not be possible to operate some CD players with this unit.

SA-DA8/DX1040

Reference	
<p>(When selecting discs, [≥ 10/ENTER] does not respond to touch.)</p> <p>If you press this button instead of [\triangleright] shown in the above procedure, the CD changer will stop and display the disc number. To start the disc, press [\triangleright].</p> <p>(Example: Track 1) </p> <p>(Example: Track 10) </p>	

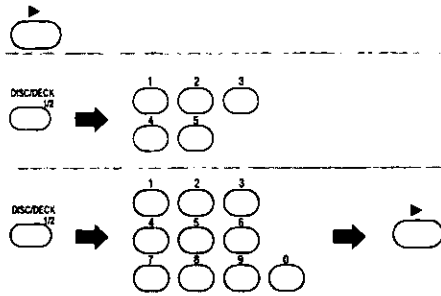
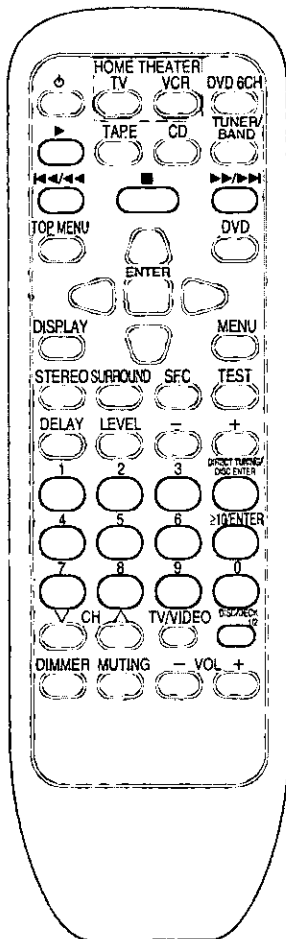

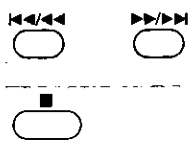
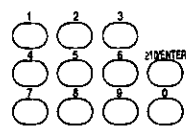

For your reference





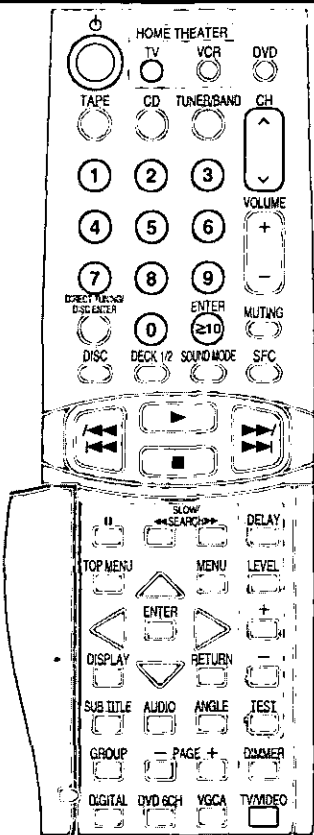



To watch TV broadcasts

It may not be possible to operate some TVs with this unit.

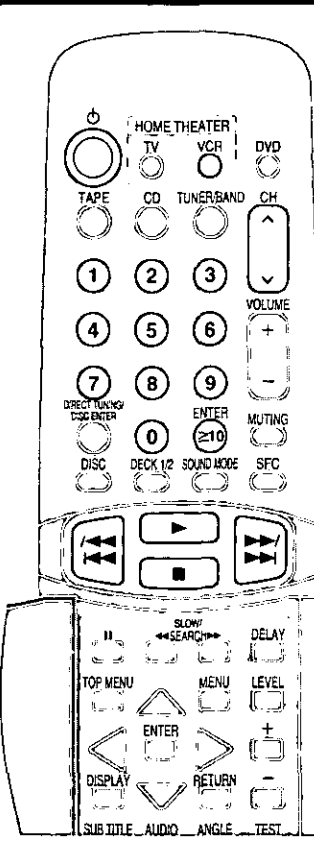
Operations	SA-DA10	
<p>To turn the TV and the receiver ON or To turn the TV OFF</p> <p>If you press [TV] and [⏻] in succession, the TV and receiver will be turned on and the selector on the receiver will change to TV.</p>		<p>TV → </p> <p>TVVIDEO</p> <p>CH</p> <p>1 2 3</p> <p>4 5 6</p> <p>7 8 9</p> <p>0</p>
<p>To switch the television's video input mode</p>		
<p>To select the desired channel sequentially</p>		
<p>To select the desired channel directly</p>		

To watch video tapes

It may not be possible to operate some VCRs with this unit.

Operations	SA-DA10	
<p>To turn the VCR and the receiver ON or To turn the VCR OFF</p> <p>If you press [VCR] and [⏻] in succession, the VCR and receiver will be turned on and the selector on the receiver will change to VCR 1.</p>		<p>VCR → </p> <p>CH</p> <p>1 2 3</p> <p>4 5 6</p> <p>7 8 9</p> <p>0</p> <p></p> <p></p> <p></p> <p></p>
<p>To select the desired channel sequentially</p>		
<p>To select the desired channel directly</p>		
<p>To start play</p> <p>While the tape is stopped</p> <p>To fast-forward or rewind the tape</p>		
<p>To stop playback</p>		

SA-DA8/DX1040

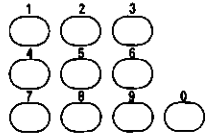
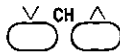
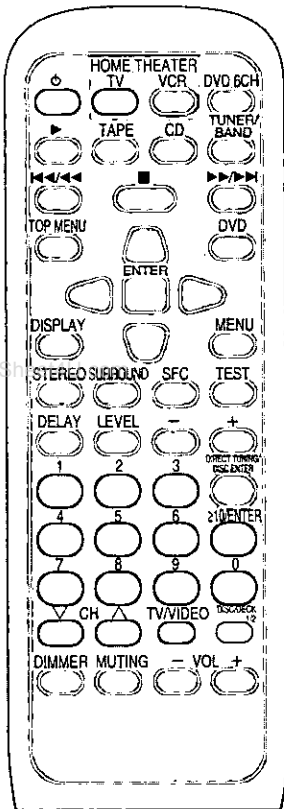

Reference	
<ul style="list-style-type: none"> Press [0] within 3 seconds of pressing [TV]. If you allow more than 3 seconds to pass between pressing [TV] and [0], only the TV will be operated. Do not use this remote control to turn the TV ON and OFF if you are not using the receiver. Turn the receiver OFF last. 	
(Example) (Channel 1) (Channel 10)	
	This button is used when using ENTER to select a channel on a TV which has not been manufactured by this company.



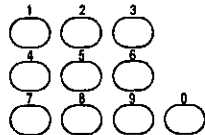
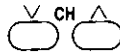
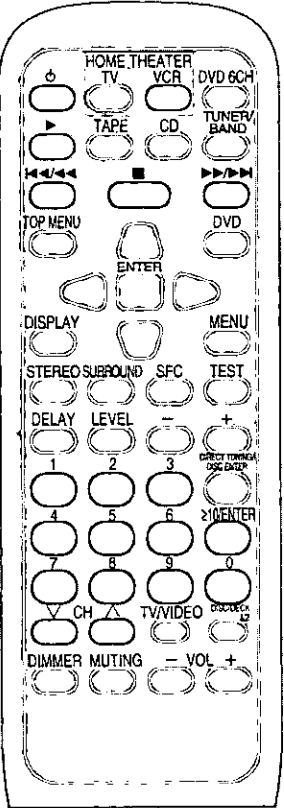









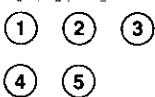





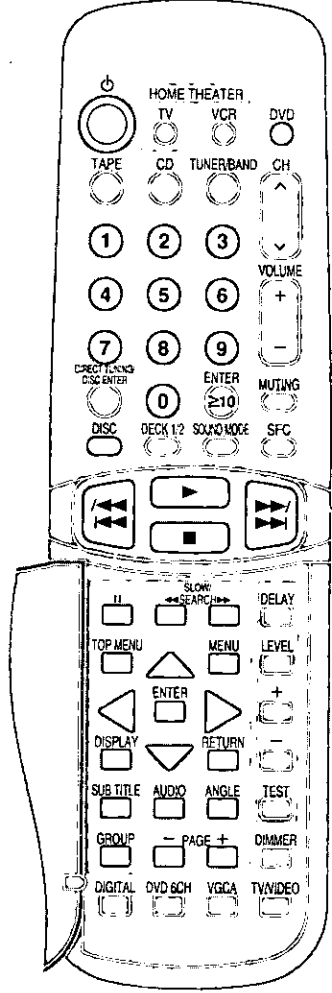
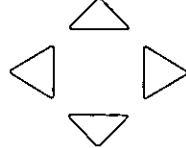
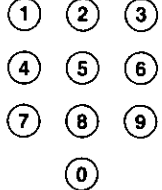



SA-DA8/DX1040

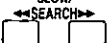

Reference	
<ul style="list-style-type: none"> Press [0] within 3 seconds of pressing [VCR]. If you allow more than 3 seconds to pass between pressing [VCR] and [0], only the VCR will be operated. Do not use this remote control to turn the VCR ON and OFF if you are not using the receiver. Turn the receiver OFF last. 	
(Example) (Channel 1) (Channel 10)	
	This button is used when using ENTER to select a channel on a VCR which has not been manufactured by this company.

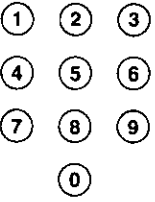
To operate a DVD player

Actual operations depend on your equipment and software.

Operations		SA-DA10
To turn the player ON/OFF		 → 
[DVD changer only] To start play from a specified disc		 → 
To start play		
To skip to the beginning of a track or chapter		 
To display the top menu		
To display the menu		
To display the on-screen menu icons		
To select items		 or 
To enter the selected items		
To clear the on-screen display		
To display the subtitle icon		
To display the soundtrack icon		
To display the angle icon		
To stop temporarily		
To search through the disc		
While paused To start slow-motion play		
While paused To view frame-by-frame		
To start play from a selected track or chapter		
[DVD Audio only] To select a group		
[DVD Audio only] To select still pictures – Page skip		
To stop play		

SA-DA8/DX1040

Reference

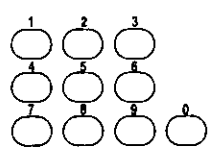
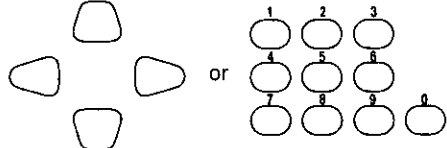
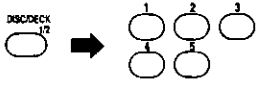
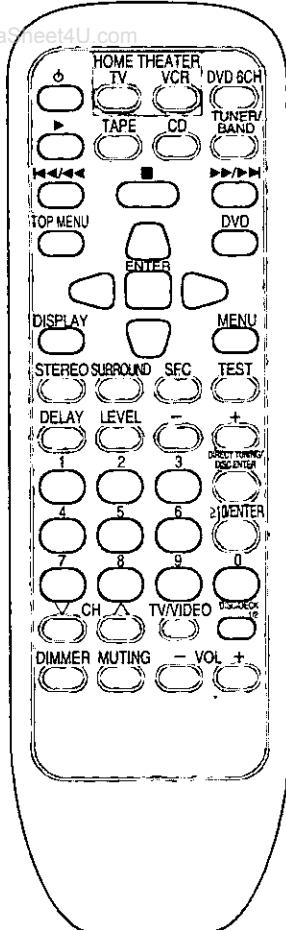

Press the numbered button within 3 seconds of pressing [DISC] or [DISC/DECK.1/2].

Press to select items after you press [TOP MENU], [MENU], [DISPLAY], [SUB-TITLE], [AUDIO] or [ANGLE].

To change the remote control code

Change the remote control code in either of the following circumstances:

- If the Panasonic TV, VCR or DVD player (SA-DA10 only) does not operate as a result of a difference in the remote control code.
- If you wish to operate some other make of TV, VCR or DVD player (SA-DA10 only).
 (➔ Refer to pages 38–41 for the buttons which can be used.)

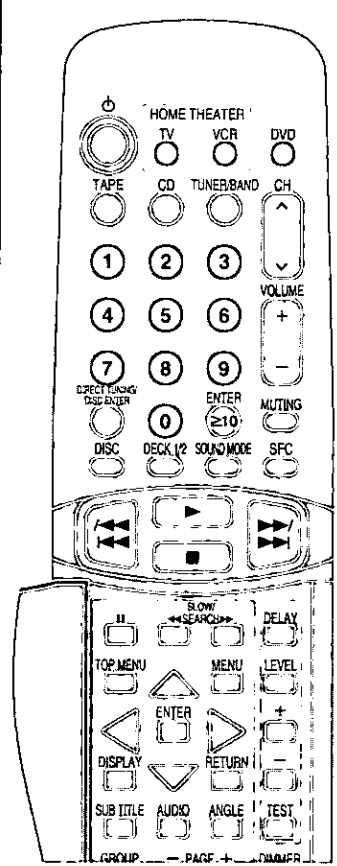
Operations	SA-DA10	
<p>Hold down the button corresponding to the component you wish to operate.</p> <p>Continue to hold the button down and...</p> <p>Aim the remote control at the component you wish to operate and carefully and slowly press the numbered buttons to enter the appropriate two-digit code number. (Refer to the table below for the code number.)</p> <p>When the two-digit code number is entered, the remote control will automatically output the on/off signal.</p> <p>If you change the code correctly, the component switches on or off.</p>		<p>TV VCR DVD</p> <p>○ ○ ○</p> <p>↓</p> <p>① ② ③</p> <p>④ ⑤ ⑥</p> <p>⑦ ⑧ ⑨</p> <p>⑩</p> <p>↓</p> <p>① ② ③</p> <p>④ ⑤ ⑥</p> <p>⑦ ⑧ ⑨</p> <p>⑩</p>

Code lists

SA-DA10

TV		VCR		DVD	
Manufacturer	Code No.	Manufacturer	Code No.	Manufacturer	Code No.
Panasonic	01, 02, 26	Panasonic	01, 02, 09, 33	Panasonic	01
Sony	04	Sony	05, 06, 07, 35, 36, 37	Denon	01
Fisher	14	Fisher	13, 14, 15, 18, 34	Ferguson	02
G-E	02, 03, 07, 09	Funai	08, 30	Hitachi	11
Gold Star	07, 15	G-E	02, 03, 11	JVC	09
Hitachi	05, 07	Gold Star	27	Mitsubishi	06
JVC	12	Hitachi	09, 10, 11	Nordmende	02
LXI	03, 06, 07, 10, 14, 15	JVC	19, 25, 31, 38, 39, 40	Philips	04
Magnavox	06, 07, 11, 15, 22	LXI	10, 13, 14, 15, 18, 27, 30	Pioneer	03
Mitsubishi	07, 15, 16, 21	Magnavox	02, 09, 12	Raite	13
NEC	07, 15	Mitsubishi	21, 22, 28, 29	RCA	02
Philco	06, 07	NEC	19, 25, 31, 38	Saba	02
Philips	06	Philco	02, 09, 12, 30	Sampo	14
Pioneer	02, 10, 19	Philips	02, 09, 12	Samsung	10
Quasar	02	Pioneer	09	Sharp	08
RCA	03, 07, 09, 13, 23, 24, 25	Quasar	01, 02, 09, 33	Sony	05
Sanyo	14	RCA	02, 03, 04, 09, 10, 11, 12, 23, 24, 26	Thomson	02
Sharp	08, 21	Sanyo	14, 18, 34	Toshiba	04
Sylvania	06, 07, 15	Sharp	16, 17	Yamaha	01
Symphonic	17	Shintom	32	Zenith	07, 12
Toshiba	10, 21	Sylvania	02, 09, 12, 30		
Zenith	18, 20	Symphonic	30		
		Toshiba	23, 24		
		Zenith	20		

Note

- Even after changing the code there may be cases where certain operations cannot be done or operation is not possible at all.
- Changes to the codes are canceled when the remote control's batteries are replaced. Reenter the code.

SA-DA8/DX1040

Reference

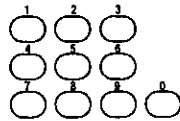
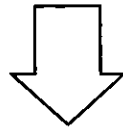
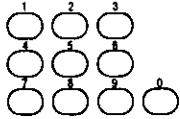
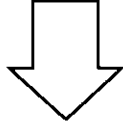
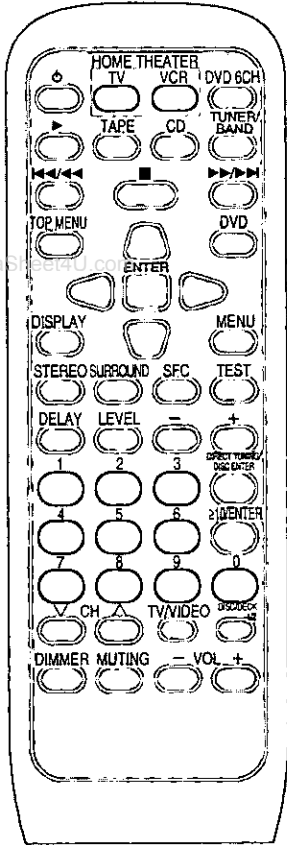

Note

If there is more than one code number indicated in the code table, repeat the procedure until you find a code number for which the power of the component is switched ON or OFF.

SA-DA8/DX1040

TV		VCR	
Manufacturer	Code No.	Manufacturer	Code No.
Panasonic	01, 02, 20	RCA	03, 07, 09, 13, 23, 24, 25
Sony	04	Sanyo	14
Fisher	14	Sharp	08, 21
G-E	02, 03, 07, 09	Sylvania	06, 07, 15
Gold Star	07, 15	Symphonic	17
Hitachi	05, 07	Toshiba	10, 21
JVC	12	Zenith	18, 26
LXI	03, 06, 07, 10, 14, 15		
Magnavox	06, 07, 11, 15, 22		
Mitsubishi	07, 15, 16, 21		
NEC	07, 15		
Philco	06, 07		
Philips	06		
Pioneer	02, 10, 19		
Quasar	02		

Making a recording

Note

- You cannot record a source connected through a digital terminal.
- When recording CD, DVD, or TV, ensure the source is connected through the corresponding analog terminals (➔ pages 10–12) and “ANALOG” input is selected (➔ page 22).
- When you select DVD 6CH INPUT mode, only sound from the front left and right channels is recorded.

A Recording on a tape deck or VCR

You can record to a tape deck connected to TAPE REC (OUT) or to a VCR connected to VCR 1 OUT.

See the recording unit's operating instructions for details on how to prepare it for recording.

When recording with a tape deck, you can record any source except TAPE.

When recording with a VCR, you can record any source except TAPE or VCR 1.

Note

Recording from the tape deck to the VCR is not possible.

1 Turn [INPUT SELECTOR] to select the source to be recorded.

2 If you selected “VCR 2” in step 1, set [VCR 2, VCR 3] to the required position.

3 Begin recording.

Follow your recording unit's operating instructions.

4 Begin the source to be recorded.

Follow your equipment's operating instructions.

B To monitor sound being recorded onto a tape deck

It is possible to check the sound being recorded if your tape deck is a 3 head system.

Press [TAPE MONITOR] on this unit and set the monitor button on the tape deck to “TAPE”.

Press [TAPE MONITOR] once again to turn it off.

For your reference

Use the VCR 3 terminals on the front of the unit when dubbing from a video camera.

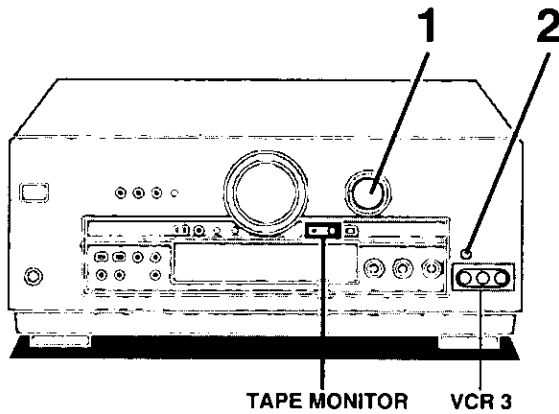

A

INPUT SELECTOR



2

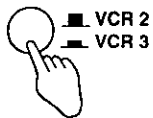

B

TAPE MONITOR

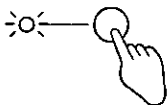

Specifications (IHF'78)

■ AMPLIFIER SECTION

Rated minimum sine wave RMS power output
20 Hz–20 kHz both channels driven
0.09 % total harmonic distortion

100 W per channel (6 Ω)

1 kHz continuous power output both channels driven
0.05 % total harmonic distortion

105 W per channel (6 Ω)

Total harmonic distortion

rated power at 20 Hz–20 kHz 0.09 % (6 Ω)

half power at 1 kHz 0.03 % (6 Ω)

Power bandwidth

both channels driven, –3 dB 10 Hz–70 kHz (6 Ω, 0.9 %)

Power output at the DVD 6CH operation

20 Hz–20 kHz (each channels driven)

0.09 % total harmonic distortion

Front 2 x 100 W (6 Ω)

Center 100 W (6 Ω)

Surround 2 x 100 W (6 Ω)

Low frequency damping factor

30 (6 Ω)

Load impedance

Front

A or B 4–8 Ω

A and B 8 Ω

BI-WIRE 6–8 Ω

Center 6–8 Ω

Surround 6–8 Ω

Frequency response

PHONO RIAA standard curve ±0.8 dB

CD, DVD, TV, VCR 1, VCR 2, VCR 3 (SA-DA10/DA8 only),

TAPE 10 Hz–100 kHz, ±3 dB

Input sensitivity

PHONO 0.4 mV (3 mV, IHF '66)

CD, DVD, TV, VCR 1, VCR 2, VCR 3 (SA-DA10/DA8 only),

TAPE 27 mV (200 mV, IHF '66)

S/N (IHF A) (VGCA ON)

PHONO 80 dB (80 dB, IHF '66)

CD, DVD (L/R/C/LS/RS), TV, VCR 1, VCR 2,

VCR 3 (SA-DA10/DA8 only), TAPE

113 dB (IHF A, Rated Power, S=2 V)

90 dB (100 dB, IHF '66)

Input impedance

PHONO 47 kΩ

CD, DVD, TV, VCR 1, VCR 2, VCR 3 (SA-DA10/DA8 only),

TAPE 22 kΩ

Tone controls

BASS 50 Hz, +10 to –10 dB

TREBLE 20 kHz, +10 to –10 dB

Subwoofer frequency response (–6 dB)

7–200 Hz

Digital Input (OPTICAL) CD, DVD, TV

■ FM TUNER SECTION

Frequency range

87.9–107.9 MHz

Sensitivity

11.2 dBf (2 μV, IHF '58)

50 dB quieting sensitivity

MONO

18.3 dBf (4.5 μV, IHF '58)

STEREO

38.3 dBf (45 μV, IHF '58)

Total harmonic distortion

MONO

0.2 %

STEREO

0.3 %

S/N

MONO

73 dB

STEREO

67 dB

Frequency response

20 Hz–15 kHz, +1 dB, –2 dB

Alternate channel selectivity

65 dB

Capture ratio

1.5 dB

Image rejection at 98 MHz

40 dB

Spurious response rejection at 98 MHz

75 dB

AM suppression

50 dB

Stereo separation

1 kHz

40 dB

10 kHz

30 dB

Antenna terminal

75 Ω (unbalanced)

■ AM TUNER SECTION

Frequency range

530–1710 kHz

Sensitivity

20 μV, 330 μV/m

Selectivity

55 dB

IF rejection at 1000 kHz

50 dB

■ VIDEO SECTION

Output voltage at 1 V input (unbalanced)

1±0.1 Vp-p

Maximum input voltage

1.5 Vp-p

Input/output impedance

75 Ω

■ GENERAL

Power supply

AC 120 V, 60 Hz

Power consumption

310 W

Dimensions (W x H x D)

[SA-DA10] 430 x 180 x 370 mm

(16-15/16" x 7-3/32" x 14-9/16")

[SA-DA8/DX1040] 430 x 158 x 370 mm

(16-15/16" x 6-7/32" x 14-9/16")

Mass

[SA-DA10] 12.7 kg (28.0 lb.)

[SA-DA8/DX1040] 11.7 kg (25.8 lb.)

Power consumption in standby mode: 1 W

■ DIN POWER (1 kHz T.H.D. 1 %)

2 x 100 W (6 Ω)

Notes:

1. Specifications are subject to change without notice.

Mass and dimensions are approximate.

2. Total harmonic distortion is measured by the digital spectrum analyzer.

Maintenance

If the surfaces are dirty

To clean this unit, wipe with a soft, dry cloth.

If the surfaces are extremely dirty, use a soft cloth dipped in a soap-and-water solution or a weak detergent solution.

- Never use alcohol, paint thinner or benzene to clean this unit.
- Before using chemically treated cloth, read the instructions that came with the cloth carefully.

Product Service

Do not attempt to remove the cover(s) or repair the unit yourself. Refer servicing to qualified personnel only.

Product information

For product service, product information or assistance with product operation, refer to the servicenter directory.

www.DataSheet4U.com

Troubleshooting guide

Before requesting service for this unit, check the chart below for a possible cause of the problem you are experiencing. Some simple checks or a minor adjustment on your part may eliminate the problem and restore proper operation. If you are in doubt about some of the check points, or if the remedies indicated in the chart do not solve the problem, refer to the directory of Authorized Service Centers to locate a convenient service center, or consult your dealer for instructions.

For detailed instructions, contact an authorized servicer in the U.S.A. and Panasonic Canada Inc. Customer Care Centre in Canada.

In the U.S.A., call 1-800-211-7262 or visit

www.panasonic.com

In Canada, call 905-624-5505 or visit

www.panasonic.ca

Problem	Probable cause(s)	Suggested remedy	Page(s)
While listening to FM broadcasts			
Hiss is heard during stereo broadcasts, but not during monaural ones.	Modulation for the two types is different so some noise may be heard during stereo broadcasts.	<ul style="list-style-type: none"> • Reduce the treble. • Change the location and direction of the antenna. 	25 13
	Antenna location and direction poor.	<ul style="list-style-type: none"> • Use an outdoor antenna. • Use an antenna with more elements. 	13 -
Excessive noise in both stereo and monaural broadcasts.	Station is distant.	<ul style="list-style-type: none"> • Select "VGCA ON". 	27
	Antenna location and direction poor.	<ul style="list-style-type: none"> • Change the location and direction of the antenna. • Use an outdoor antenna. • Use an antenna with more elements. 	13 13 -
"STEREO" and "TUNED" indicators flicker.	Station is distant.		
	Building or mountain nearby.		
Stereo broadcasts highly distorted.			

While listening to AM broadcasts			
Unusual "beat" sound is heard.	A television is on nearby.	<ul style="list-style-type: none"> • Separate the two or turn the television off. 	-
	Adjacent signal is interfering.	<ul style="list-style-type: none"> • Reduce the treble. 	25
		<ul style="list-style-type: none"> • Select "VGCA ON". 	27
Low-pitched "hum" is heard when a station is tuned.	Power cord is near the antenna wires.	<ul style="list-style-type: none"> • Separate the power cord from the wires. 	-
	Electronic interference from the power cord is fed to the speakers.	<ul style="list-style-type: none"> • Use an outdoor antenna. 	13
A continuous or intermittent hiss is heard.	Interference from other appliances.	<ul style="list-style-type: none"> • Separate this unit from such appliances. 	-

While enjoying the surround sounds			
Sound is not heard from the center, surround or subwoofer speakers.	The presence setting of the speaker has been incorrectly set to "NONE" or "NO".	<ul style="list-style-type: none"> • Set the type and presence setting of each speaker correctly. 	17, 18
	The DSP sound mode has been incorrectly set to "STEREO".	<ul style="list-style-type: none"> • Set to SURROUND mode. 	20
SURROUND and SFC cannot be selected.	VGCA is ON.	<ul style="list-style-type: none"> • Select "VGCA OFF". 	27
	SPEAKERS B is on.	<ul style="list-style-type: none"> • Turn SPEAKERS B off. 	22
Cannot play Dolby Digital or DTS sources.	The PCM FIX mode may be on.	<ul style="list-style-type: none"> • Turn PCM FIX mode off. 	21
	The DTS FIX mode may be on.	<ul style="list-style-type: none"> • Turn DTS FIX mode off. 	21
	An SFC mode is on.	<ul style="list-style-type: none"> • Switch to SURROUND or STEREO mode. 	20

Problem	Probable cause(s)	Suggested remedy	Page(s)
Common Problems			
Unit doesn't come on.	The power cord plug is not fully inserted.	<ul style="list-style-type: none"> • Confirm the plug is fully inserted. 	-
Sound is not heard.	The speaker indicators are off.	<ul style="list-style-type: none"> • Turn on the speaker indicators. 	22
	The tape monitor function is on.	<ul style="list-style-type: none"> • Press the tape monitor button. 	24
	The muting function is on.	<ul style="list-style-type: none"> • Press the muting button on the remote control. 	33
	Incomplete or incorrect connection to speakers and external equipment.	<ul style="list-style-type: none"> • Check all connections. 	10-16
	The incorrect input source has been selected.	<ul style="list-style-type: none"> • Select the correct source. 	22
	Digital signals this unit cannot decode are being played.	<ul style="list-style-type: none"> • Either have the player convert the signals so this unit can handle them or switch to ANALOG input. 	22-23
Cannot play CD, DVD, or TV.	The DIGITAL input mode is set to DIGITAL or ANALOG.	<ul style="list-style-type: none"> • Change the setting to suit the type of connection you have made. 	22
Nothing appears on the display.	VGCA is ON.	<ul style="list-style-type: none"> • Nothing appears on the display while VGCA is on. To turn the display on, press and hold [VGCA]. 	27
The display is dim.	The dimmer is on.	<ul style="list-style-type: none"> • Press [DIMMER] to restore the display to normal. 	33
The picture doesn't appear on the television.	Connection is incorrect.	<ul style="list-style-type: none"> • Check and correct connections. 	10-11
	The television's input mode is incorrect.	<ul style="list-style-type: none"> • Change the input mode to suit the connections between this unit and the television. 	-
Sound suddenly stops or none is heard when the unit is switched on. "OVERLOAD" appears on the display.	The protection circuitry has functioned because: the positive and negative speaker wires have shorted; speakers with a lower impedance than this unit's rated impedance are being used; the speakers are under strain through excessive volume, excessive power, or by being used in a high temperature environment.	<ul style="list-style-type: none"> • Switch off the unit, determine and correct the cause, then switch the unit on. • Use speakers with the right impedance rating. 	- 14-16
"F70" appears on the display.		<ul style="list-style-type: none"> • Turn off the power and then turn it on again, or disconnect the AC power supply cord and then connect it to your household AC outlet again. (If "F70" remains on the display, consult an authorized service center or your dealer.) 	-

The RESET function

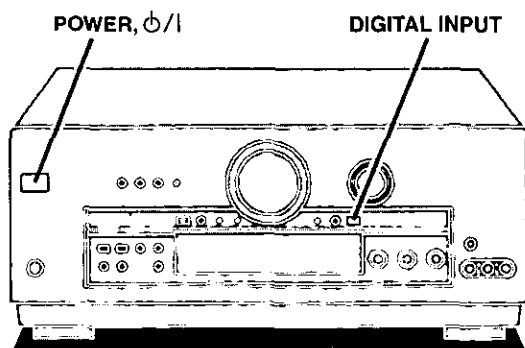

While the unit is on

While pressing and holding [DIGITAL INPUT], press and hold [POWER, ϕ /I] until "RESET" appears on the display.

The operation settings for the unit will be initialized to the settings made at the time of shipment.

However, any preset radio stations will not be erased.

Panasonic

Technics

Quasar

*For Product Information, Operating Assistance, Literature Request, Dealer Locations, and all Customer Service inquiries please contact:
1-800-211-PANA (7262), Monday-Friday 9 am-9 pm; Saturday-Sunday 9 am-7 pm, EST.*

*Web Site: <http://www.panasonic.com>
You can purchase parts, accessories or locate your nearest servicenter by visiting our Web Site.*

Accessory Purchases:

1-800-332-5368 (Customer Orders Only)
Panasonic Services Company 20421 84th Avenue South, Kent, WA 98032
(6 am to 5 pm Monday-Friday; 6 am to 10:30 am Saturday; PST)
(Visa, MasterCard, Discover Card, American Express, Check)

Factory Servicenters Locations

<p>CALIFORNIA 6550 Katella Avenue Cypress, CA 90630</p> <p>800 Dubuque Avenue S. San Francisco CA 94080</p> <p>20201 Sherman Way Suite 102 Canoga Park, CA 91306</p> <p>3878 Ruffin Road Suite A San Diego, CA 92123</p> <p>COLORADO 1640 South Abilene Street Suite D Aurora, CO 80012</p> <p>FLORIDA 3700 North 29th Avenue Suite 102 Hollywood, FL 33020</p>	<p>GEORGIA 8655 Roswell Road Suite 100 Atlanta, GA 30350</p> <p>ILLINOIS 9060 Golf Road Niles, IL 60714</p> <p>1703 North Randall Road Elgin, IL 60123 (Pick-up/Drop-off only)</p> <p>MARYLAND 62 Mountain Road Glen Burnie, MD 21061</p> <p>MASSACHUSETTS 60 Glacier Drive Suite G Westwood, MA 02090</p>	<p>MICHIGAN 37048 Van Dyke Avenue Sterling Heights, MI 48312</p> <p>MINNESOTA 7850-12th Avenue South Airport Business Center Bloomington, MN 55425</p> <p>OHIO 2236 Waycross Road Civic Center Plaza Forest Park, OH 45240</p> <p>PENNSYLVANIA 2221 Cabot Blvd. West Suite B Langhorne, PA 19047</p>	<p>TENNESSEE 3800 Ezell Road Suite 806 Nashville, TN 37211</p> <p>TEXAS 13615 Welch Road Suite 101 Farmers Branch TX 75244</p> <p>WASHINGTON 20425-84th Avenue South Kent, WA 98032</p>
			<p>HAWAII 99-859 Iwaiwa Street Aiea, Hawaii 96701 Phone (808) 488-1996 Fax (808) 486-4369</p>

Service in Puerto Rico

*Matsushita Electric of Puerto Rico, Inc. Panasonic Sales Company/Factory Servicenter:
Ave. 65 de Infanteria, Km. 9.5, San Gabriel Industrial Park, Carolina, Puerto Rico 00985
Phone (787) 750-4300 Fax (787) 768-2910*

Panasonic Consumer Electronics Company, Division of Matsushita Electric Corporation of America
One Panasonic Way Secaucus, New Jersey 07094
<http://www.panasonic.com>

Panasonic Sales Company, Division of Matsushita Electric of Puerto Rico, Inc. ("PSC")
Ave. 65 de Infanteria. Km. 9.5
San Gabriel Industrial Park, Carolina, Puerto Rico 00985

Panasonic Canada Inc.
5770 Ambler Drive
Mississauga, Ontario
L4W 2T3
www.panasonic.ca



Technics®

*Récepteur stéréo avec
contrôleur audio/vidéo*
Manuel d'utilisation



Modèles

SA-DA10
SA-DA8
SA-DX1040

La version doré du modèle SA-DA8 est illustrée.



Il est recommandé de lire attentivement le présent manuel avant
d'utiliser l'appareil.
Conserver ce manuel.

Cher client

Nous vous remercions d'avoir arrêté votre choix sur cet appareil. Pour en tirer un rendement optimal, lire attentivement le présent manuel.

Le présent manuel convient aux modèles SA-DA10, SA-DA8 et SA-DX1040 même s'il a été conçu pour le modèle SA-DA10.

Homologation:

DATE D'ACHAT _____
DÉTAILLANT _____
ADRESSE DU DÉTAILLANT _____
N° DE TÉLÉPHONE _____

Il est recommandé de noter, dans l'espace prévu ci-dessous, le numéro de modèle et le numéro de série inscrits à l'arrière, ou sous le fond de l'appareil, et de conserver ce manuel pour référence ultérieure.

NUMÉRO DE MODÈLE _____
NUMÉRO DE SÉRIE _____

Protection de l'ouïe



Choisir un appareil audio de qualité tel celui que vous venez d'acheter ne représente que le début de votre plaisir musical. En effet, de simples mesures peuvent vous permettre d'optimiser l'agrément que votre appareil peut vous offrir. Le fabricant de cet appareil et le Groupe des produits grand public de l'Association de l'industrie électronique désirent que vous tiriez un plaisir maximum en l'écoutant à un niveau sécuritaire qui, tout en assurant une reproduction claire et puissante sans distorsion, ne puisse affecter votre ouïe.

Il est recommandé d'éviter une écoute prolongée à volume élevé.

Le son peut être trompeur. Avec le temps, votre niveau de confort auditif s'adapte à des volumes plus élevés. Ainsi, un niveau qui semble normal peut en fait être trop élevé et être nuisible à l'oreille.

Protégez-vous en réglant le volume à un niveau sécuritaire avant que votre oreille ne s'adapte à un volume trop élevé.

Pour déterminer un niveau d'écoute sécuritaire:

- Régler le volume au minimum.
- Monter lentement le volume jusqu'au niveau d'écoute confortable avant qu'il n'y ait distorsion.

Après avoir identifié le niveau d'écoute confortable:

- Régler le volume et le laisser à ce niveau.

Les quelques secondes que vous demanderont ce réglage contribueront à prévenir tout dommage éventuel à l'ouïe.

Accessoires fournis

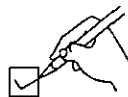

Vérifier et identifier les accessoires fournis.

Cordon d'alimentation c.a. 1

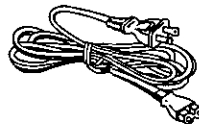

(RJA0065-A)

Nécessaire d'antenne-cadre AM

- Antenne-cadre AM 1
- Support d'antenne 1
- Vis 1

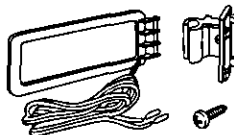

(RSA0012)

Antenne FM intérieure 1



(RSA0006)

Piles 2

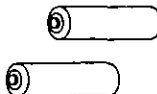

Télécommande 1



SA-DA10

Le modèle doré (EUR51984)
Le modèle noir (EUR51985)



SA-DA8/DX1040

(EUR647133)

Lors de la commande de pièces de rechange, utiliser les numéros indiqués entre parenthèses.

ATTENTION

Ne rien placer sur le dessus de cet appareil et ne pas bloquer les événements d'aération. En particulier, ne pas placer un magnétophone à cassette ou un lecteur DC/DVD. La chaleur dégagée par ce récepteur risque d'endommager le support média.

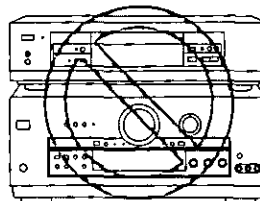

NON

Table des matières

Précautions à prendre	4
Pour un rendu ambiophonique	5
Commandes du panneau avant	6
Télécommande	9
Raccordements	10
Raccordement d'un lecteur DVD	10
Raccordement d'éléments vidéo	11
Raccordement d'éléments audio	12
Raccordement du cordon d'alimentation et autres directives	12
Raccordement des antennes	13
Raccordement des enceintes	14
Emplacement des enceintes	14
Raccordement des enceintes	14
Préparatifs	17
Réglages des enceintes acoustiques	17
Réglage du niveau de sortie sur les enceintes	19
Modes du processeur numérique de signal (DSP)	20
Sélection de la sonorité	22
Bi-amplification sonore	24
Réglage de la tonalité	25
Réglage de l'équilibre sonore	25
Utilisation des prises VCR 3	25
Commutation à l'entrée analogique DVD	26
Mode VGCA	27
Écoute de la radio	28
Syntonisation séquentielle	28
Syntonisation directe	29
Présyntonisation	30
Autres fonctions	32
Avec un casque d'écoute	32
Compression de la gamme dynamique	32
Réglage silencieux	33
Visionnement dans l'obscurité	33
Télécommande	34
Activation des fonctions du récepteur	34
Activation d'un magnétophone à cassette	36
Activation des fonctions d'un lecteur de disques compacts	36
Visionnement d'émissions télévisées	38
Visionnement de bandes vidéo	38
Utilisation d'un lecteur DVD	40
Changement du code de télécommande	42
Enregistrement	44
Enregistrement sur bandes magnétiques ou magnétoscopique	44
Données techniques	45
Entretien	45
Service après-vente	45
Guide de dépannage	46
Fonction de réenclenchement	47

MISE EN GARDE:

AFIN DE PRÉVENIR TOUT RISQUE D'INCENDIE OU DE CHOCS ÉLECTRIQUES, AINSI QUE TOUT DOMMAGE À L'APPAREIL, NE PAS L'EXPOSER À LA PLUIE, À DES ÉCLABOUSSURES OU À UNE HUMIDITÉ EXCESSIVE.

ATTENTION:

POUR ÉVITER LES CHOCS ÉLECTRIQUES, INTRODUIRE LA LAME LA PLUS LARGE DE LA FICHE DANS LA BORNE CORRESPONDANTE DE LA PRISE ET POUSSER JUSQU'AU FOND.



ATTENTION

RISQUE DE CHOC ELECTRIQUE
NE PAS OUVRIR



ATTENTION: AFIN DE PRÉVENIR LE RISQUE DE CHOCS ÉLECTRIQUES, NE PAS RETIRER LES VIS. TOUTE RÉPARATION DEVRAIT ÊTRE CONFÉE À UN PERSONNEL QUALIFIÉ.



Le symbole de l'éclair dans un triangle équilatéral indique la présence d'une tension suffisamment élevée pour engendrer un risque de chocs électriques.



Le point d'exclamation dans un triangle équilatéral indique que le manuel d'utilisation inclus avec l'appareil contient d'importantes recommandations quant au fonctionnement et à l'entretien de ce dernier.

Avant l'utilisation

Précautions à prendre

Avant d'utiliser l'appareil, lire attentivement les instructions qui suivent. Se conformer tout particulièrement aux avertissements inscrits sur l'appareil et aux suggestions présentées ci-dessous. Conserver le présent manuel pour consultation ultérieure.

Mesures de sécurité

- 1. Alimentation**—Ne brancher l'appareil que dans une prise de courant du type décrit dans le présent manuel ou indiqué sur l'appareil.
- 2. Polarisation**—Si l'appareil est équipé d'une fiche polarisée (fiche avec une lame plus large que l'autre), celle-ci ne peut être insérée dans la prise que dans un sens. Ce type de fiche est conçu pour assurer une protection accrue. Si la fiche ne peut être insérée dans la prise, en inverser le sens. Si la fiche ne peut toujours être insérée, communiquer avec un électricien pour remplacer la prise de courant. Ne pas tenter de contourner cette mesure de sécurité.
- 3. Protection du cordon d'alimentation**—Les cordons secteur doivent être placés de manière qu'ils ne soient pas piétinés ou écrasés par des objets. Ne jamais toucher à un cordon d'alimentation les mains mouillées et toujours tenir la fiche et non le cordon pour le brancher ou le débrancher.
- 4. Après usage**—Après usage, toujours couper le contact sur l'appareil. En cas de non utilisation prolongée, débrancher le cordon d'alimentation de la prise de courant.

Installation

Environnement

- 1. Mise à la terre de l'antenne extérieure**—Si une antenne extérieure est reliée à l'appareil, s'assurer que l'antenne est mise à la terre afin de protéger le récepteur contre la surtension et l'accumulation d'électricité statique. La section 1 du code canadien de l'électricité contient des renseignements relatifs à la mise à la terre du mât et de la structure porteuse, à la mise à la terre du fil d'amenée à l'unité de décharge de l'antenne, au gabarit des connecteurs de terre, à l'emplacement de l'unité de décharge de l'antenne, au raccordement des électrodes de terre et aux normes afférentes à l'électrode de terre. Voir l'illustration ci-dessous.

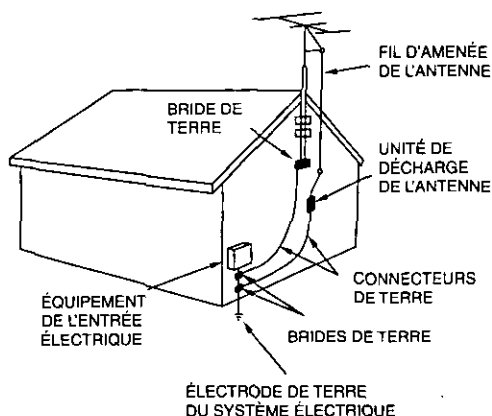

- 2. Eau et humidité**—Ne pas utiliser cet appareil dans un endroit où il risquerait d'être mouillé (près d'une baignoire, d'un lavabo, d'une piscine). Éviter également les endroits humides.
- 3. Chaleur**—Éloigner l'appareil de toute source de chaleur telle que radiateurs et autres éléments de chauffage. Ne pas le placer dans un endroit où la température est inférieure à 5°C (41°F) ou supérieure à 35°C (95°F).

Emplacement

- 1. Aération**—Placer l'appareil dans un endroit où il n'existe aucun obstacle à sa ventilation. Laisser un jeu d'au moins 10 cm (4 po) entre toute surface et l'arrière de l'appareil.
- 2. Objets divers**—Éviter qu'un objet tombe dans l'appareil ou qu'un liquide y soit déversé. Protéger l'appareil contre la fumée, la poussière, les vibrations et les chocs.
- 3. Champ magnétique**—Éloigner l'appareil de toute source de champ magnétique.
- 4. Empilage**—Ne rien placer sur l'appareil sauf un autre composant de la chaîne.
- 5. Emplacement**—Mettre l'appareil sur une surface plane et de niveau.
- 6. Baies et supports**—Ne placer l'appareil que sur une baie ou un support recommandé par le fabricant. Au besoin, déplacer la baie ou le support avec le plus grand soin. Un arrêt brusque, l'application d'une force excessive ou le déplacement sur une surface inégale pourrait causer le renversement de la baie ou du support.
- 7. Installation murale ou au plafond**—À moins d'indication contraire, il n'est pas recommandé de fixer l'appareil à un mur ou au plafond.



Entretien

Nettoyer le coffret avec un linge doux humecté d'une solution savonneuse.
N'utiliser ni tampon, ni nettoyant abrasif ni de solvant d'aucune sorte.

Service après-vente

- 1. En cas de dommage**—Confier l'appareil à un technicien qualifié dans les cas suivants:
 - (a) Lorsque le cordon d'alimentation ou sa fiche a été endommagé;
 - (b) Lorsqu'un objet est tombé dans l'appareil ou si ce dernier a été mouillé;
 - (c) Lorsque l'appareil a été exposé à la pluie;
 - (d) Lorsque l'appareil semble ne pas fonctionner normalement ou que son rendement laisse à désirer;
 - (e) Lorsque l'appareil a subi un choc violent ou que son coffret a été endommagé.
- 2. Réparation**—Ne faire aucun réglage ni ajustement autres que ceux décrits dans le présent manuel. Confier toute réparation à un centre de service Panasonic agréé.
Pour l'adresse d'un centre de service agréé:
Appeler le (905) 624-5505 ou contacter notre site Internet à www.panasonic.ca

Pour un rendu ambiophonique

Effectuer les raccordements et les réglages dans l'ordre indiqué ci-dessous afin de profiter du rendu ambiophonique offert par le processeur numérique DSP.

S'assurer que le réglage des enceintes est correct. Par exemple, si aucune enceinte centrale n'est raccordée et que le réglage par défaut "LARGE" n'est pas modifié, les dialogues ou autres sons pourraient ne pas être reproduits.

Raccorder l'appareil

(→ Pages 10 à 13.)



Positionner et raccorder les enceintes

(→ Pages 14 à 16.)

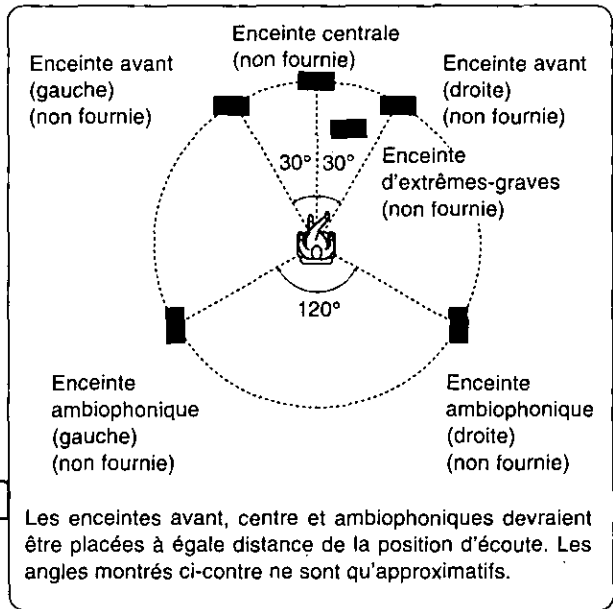

Régler le type (LARGE ou SMALL) et la présence des enceintes utilisées, ainsi que leur distance et la fréquence du filtre passe-bas

(→ Pages 17 et 18.)

Type (SIZE)

Sélectionner "LARGE" ou "SMALL" pour les enceintes avant

Sélectionner "LARGE", "SMALL" ou "NONE" pour l'enceinte centrale et les enceintes ambiophoniques

Sélectionner "YES" ou "NO" pour l'enceinte d'extrêmes-graves

Distance (DISTANCE)

Entrer la distance de chaque enceinte calculée depuis la position d'écoute.

Filtre passe-bas (FILTER)

Entrer la fréquence de coupure de l'enceinte d'extrêmes-graves en fonction de la réponse en basse fréquence des enceintes avant.



Régler le niveau de sortie des enceintes

(→ Page 19.)

À partir de la position d'écoute, régler le niveau de volume des enceintes au moyen du signal d'essai. Le volume doit sembler être de même niveau sur toutes les enceintes.



Lors de l'utilisation du mode d'entrée DVD 6CH INPUT

Ces réglages doivent être modifiés sur le lecteur.

Consulter le manuel d'utilisation du lecteur pour effectuer ces réglages.

Vous pouvez maintenant profiter de la sonorité ambiophonique

(→ Pages 22 et 23.)

Avant l'utilisation

Commandes du panneau avant

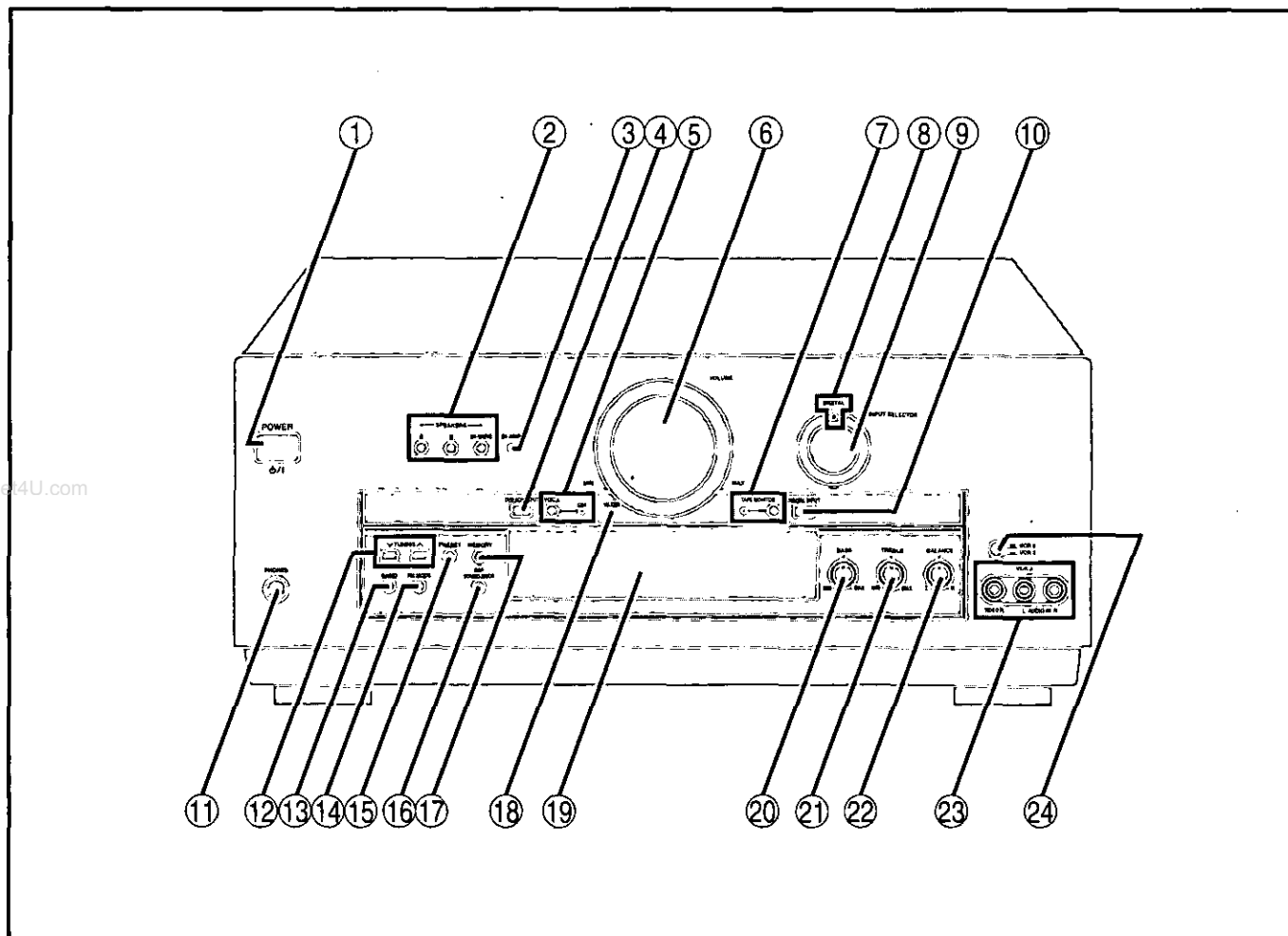

Appareil principal

N°	Nom de la commande	Page
①	Interrupteur/commutateur de mise en attente (POWER, \odot/I)	17
Appuyer sur l'interrupteur pour établir le contact ou mettre l'appareil en mode attente et vice versa. En mode attente, l'appareil continue de consommer une petite quantité d'énergie.		
②	Sélecteurs d'enceintes (SPEAKERS, A, B, BI-WIRE)	17, 22
③	Voyant biamplification (BI-AMP)	24
④	Sélecteur d'entrée DVD/6 canaux (DVD 6CH INPUT)	26
⑤	Sélecteur de mode VGCA/voyant (VGCA, ON)	27
⑥	Volume (VOLUME)	23
⑦	Touche de contrôle sonore/voyant (TAPE MONITOR)	24
⑧	Voyant d'entrée numérique (DIGITAL)	22
⑨	Sélecteur d'entrée (INPUT SELECTOR)	17, 22
⑩	Sélecteur d'entrée numérique (DIGITAL INPUT)	22

N°	Nom de la commande	Page
⑪	Prise de casque d'écoute (PHONES)	32
⑫	Touches de syntonisation (TUNING \vee , \wedge)	28
⑬	Sélecteur de bande (BAND)	28
⑭	Sélecteur de mode FM (FM MODE)	28
⑮	Touche de présyntonisation (PRESET)	31
⑯	Sélecteur du mode du processeur numérique du signal (DSP SOUND MODE)	22
⑰	Touche mémoire (MEMORY)	30
⑱	Voyant "via circuit de tonalité" (VIA TONE)	27
⑲	Fenêtre d'affichage	7
⑳	Commande des graves (BASS)	25
㉑	Commande des aigus (TREBLE)	25
㉒	Commande d'équilibre (BALANCE)	25
㉓	SA-DA10/DA8 seulement Bornes avant d'entrée de magnétoscope 3 (VCR 3)	11
㉔	SA-DA10/DA8 seulement Sélecteur d'entrée VCR 2, VCR 3 (■ VCR 2, ■ VCR 3)	25

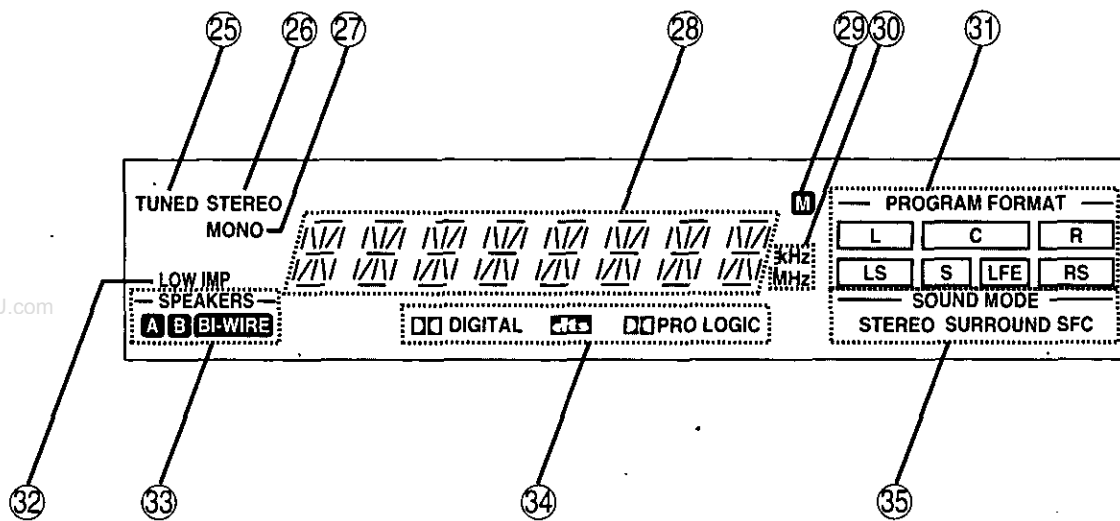

Fenêtre d'affichage

N°	Nom de la commande	Page
25	Indicateur de syntonisation (TUNED)	28
26	Indicateur de réception stéréophonique (STEREO)	28
27	Indicateur de réception monaurale (MONO)	28
28	Affichage	
29	Indicateur de mémoire (M)	30
30	Indicateur de l'unité de fréquence (kHz, MHz)	28
31	Indicateurs du format de programmation (PROGRAM FORMAT, L, C, R, LS, S, LFE, RS)	20

N°	Nom de la commande	Page
32	Indicateur d'impédance faible (LOW IMP)	24
33	Indicateur des enceintes avant (-SPEAKERS-, A B BI-WIRE)	22
34	Indicateurs du format de signal (DIGITAL, , PRO LOGIC)	20
35	Indicateurs du mode du processeur numérique du signal (SOUND MODE, STEREO, SURROUND, SFC)	20

Commandes du panneau avant

Télécommande

SA-DA10

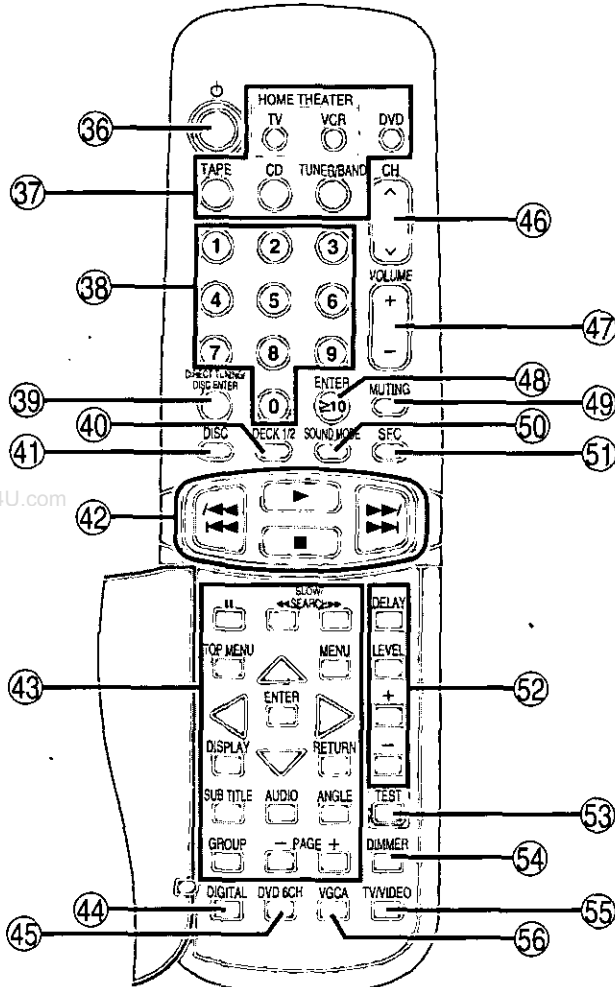

N° Nom de la commande Page

SA-DA10

- 36 Interrupteur (⏻) 34
- 37 Sélecteurs de source (TV, VCR, DVD, TAPE, CD, TUNER/BAND) 34
- 38 Touches numériques 29, 34
- 39 Touche de syntonisation directe/sélection de disque (DIRECT TUNING/DISC ENTER) 29, 34
- 40 Sélecteur de platine 1/2 (DECK 1/2) 36
- 41 Sélecteur de disque (DISC) 36
- 42 Touches de fonctionnement du lecteur de disques compacts/magnétophone (◀◀/◀, ▶, ▶▶/▶▶) 36
- 43 Touches de fonctionnement du lecteur DVD 40
- 44 Sélecteur d'entrée numérique (DIGITAL) 34
- 45 Sélecteur d'entrée DVD/6 canaux (DVD 6CH) 34
- 46 Touches de syntonisation (CH, ^, v) 34
- 47 Touches de réglage du volume (VOLUME, +, -) 19, 34
- 48 Touche d'entrée/≥10 (≥10, ENTER) 34
- 49 Touche de mise en sourdine (MUTING) ... 33, 34
- 50 Sélecteur du mode du processeur numérique du signal (SOUND MODE) 34
- 51 Sélecteur de mode de contrôle du champ sonore (SFC) 23, 34
- 52 Touches de réglage du temps de retard/niveau (DELAY, LEVEL, +, -) 19, 23, 34
- 53 Touche d'essai (TEST) 19, 34
- 54 Gradateur (DIMMER) 33, 34
- 55 Sélecteur télé/magnétoscope (TV/VIDEO) 38
- 56 Sélecteur de mode VGCA (VGCA) 34

SA-DA8/DX1040

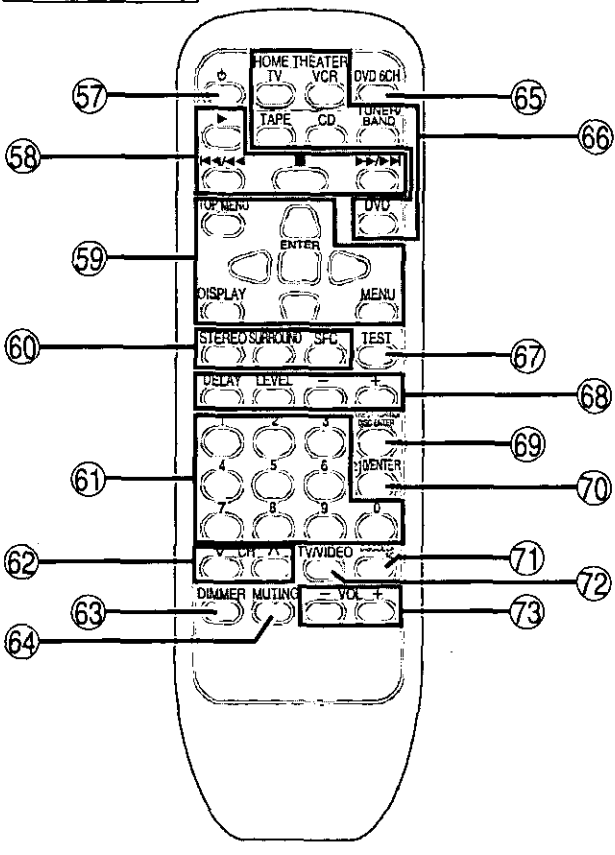

SA-DA8/DX1040

- 57 Interrupteur (⏻) 35
- 58 Touches de fonctionnement du lecteur de disques compacts/magnétophone (▶, ◀◀/◀, ▶, ▶▶/▶▶) 37
- 59 Touches de fonctionnement du lecteur DVD 41
- 60 Sélecteur du mode du processeur numérique du signal/contrôle du champ sonore (STEREO, SURROUND, SFC) 23, 35
- 61 Touches numériques 29, 35
- 62 Touches de syntonisation (v CH ^) 35
- 63 Gradateur (DIMMER) 33, 35
- 64 Touche de mise en sourdine (MUTING) ... 33, 35
- 65 Sélecteur d'entrée DVD/6 canaux (DVD 6CH) 35
- 66 Sélecteurs de source (TV, VCR, TAPE, CD, TUNER/BAND, DVD) 35
- 67 Touche d'essai (TEST) 19, 35
- 68 Touches de réglage du temps de retard/niveau (DELAY, LEVEL, -, +) 19, 23, 35
- 69 Touche de syntonisation directe/sélection de disque (DIRECT TUNING/DISC ENTER) ... 29, 35
- 70 Touche d'entrée/≥10 (≥10/ENTER) 35
- 71 Sélecteur de disque/platine 1/2 (DISC/DECK 1/2) 37
- 72 Sélecteur télé/magnétoscope (TV/VIDEO) 39
- 73 Touches de réglage du volume (- VOL +) 19, 35

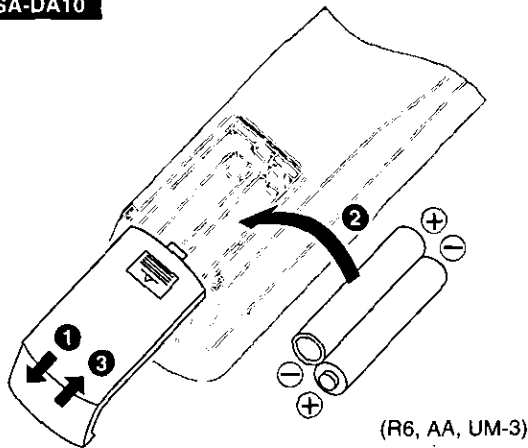
A**SA-DA10**

(R6, AA, UM-3)

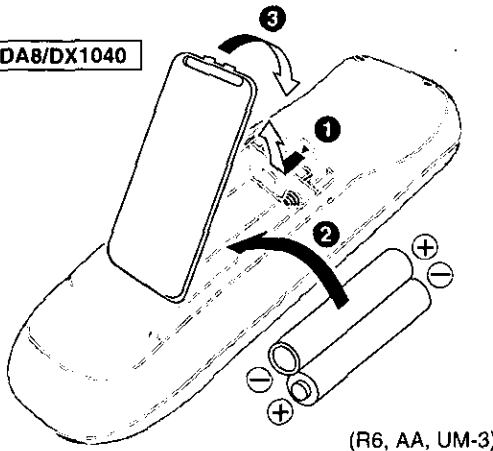
SA-DA8/DX1040

(R6, AA, UM-3)

Télécommande

A Mise en place des piles

À propos des piles

- Aligner correctement les pôles (+ et -) lors de la mise en place des piles. Appuyer vers la polarité (-).
- Ne pas utiliser des piles neuves avec des piles usées; toujours utiliser des piles de même type.
- Ne pas recharger les piles sèches.
- Ne pas chauffer ni désassembler les piles. Les éloigner de la flamme et de l'eau.
- Retirer les piles de la télécommande si celle-ci ne doit pas être utilisée pendant une longue période.
- Ne pas ranger les piles avec des objets métalliques.
- Ne pas utiliser de piles rechargeables.
- Ne pas utiliser des piles dont la couverture se décolle.

La mauvaise manipulation des piles peut causer une fuite de l'électrolyte risquant ainsi d'endommager tout produit avec lequel il est en contact ou un incendie.

En cas de fuite, contacter un détaillant.

Laver complètement toute partie du corps touchée par l'électrolyte.

B Utilisation de la télécommande

Conseils pour l'utilisation

- Ne placer aucun obstacle entre la télécommande et le capteur de signal de télécommande sur l'appareil.
- Ne pas exposer le capteur de signal aux rayons solaires directs ou à la lumière intense d'une lampe fluorescente.
- S'assurer que le capteur de signal et la fenêtre de la télécommande sont libres de poussière.
- Si le lecteur est installé dans un meuble muni de portes de verre, l'épaisseur ou la teinte du verre peut obliger l'utilisation de la télécommande à une distance plus rapprochée du lecteur.

Pour prévenir les dommages

- Ne jamais placer d'objets lourds sur la télécommande.
- Ne pas désassembler ou tenter de remonter la télécommande.
- Protéger la télécommande contre les risques de déversement.

C Ouverture de la télécommande

SA-DA10 seulement

Capteur de signal de télécommande

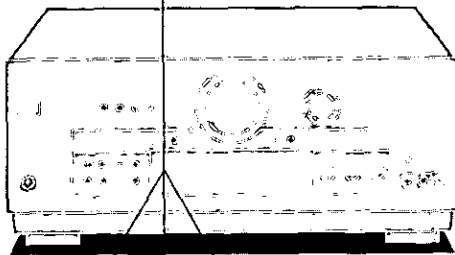

Fenêtre de la télécommande

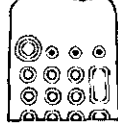

À environ 7 mètres (23 pi) et en face du capteur de signal. (Le rayon d'action varie selon l'angle d'utilisation de la télécommande.)

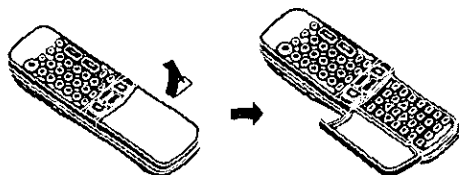
C**Avant l'utilisation**

Raccordements

Câble de raccordement stéréo (non fourni)

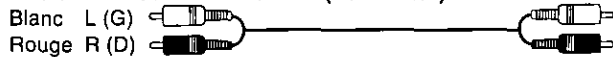

Câble de raccordement vidéo (non fourni)

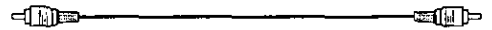

Avant d'effectuer les raccordements, s'assurer que le contact est coupé sur tous les appareils.

Pour le raccordement des appareils, consulter le manuel d'utilisation approprié.

Nota

- Utiliser les raccordements numériques pour la reproduction des signaux Dolby Digital ou DTS (→ page 20).
- Utiliser les raccordements analogiques lorsque les signaux ne peuvent pas être décodés ou lors de l'enregistrement d'une source (→ pages 26 et 44).

Raccordement d'un lecteur DVD

Raccordement du câble à fibres optiques

Capuchon anti-poussière

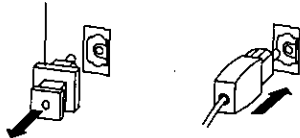

- Ne pas plier le câble à fibres optiques.
- Si le connecteur optique numérique n'est pas utilisé, s'assurer de remettre son capuchon anti-poussière en place.

Nota

Les signaux Dolby Digital RF (radiofréquence) ne peuvent être décodés par le récepteur.

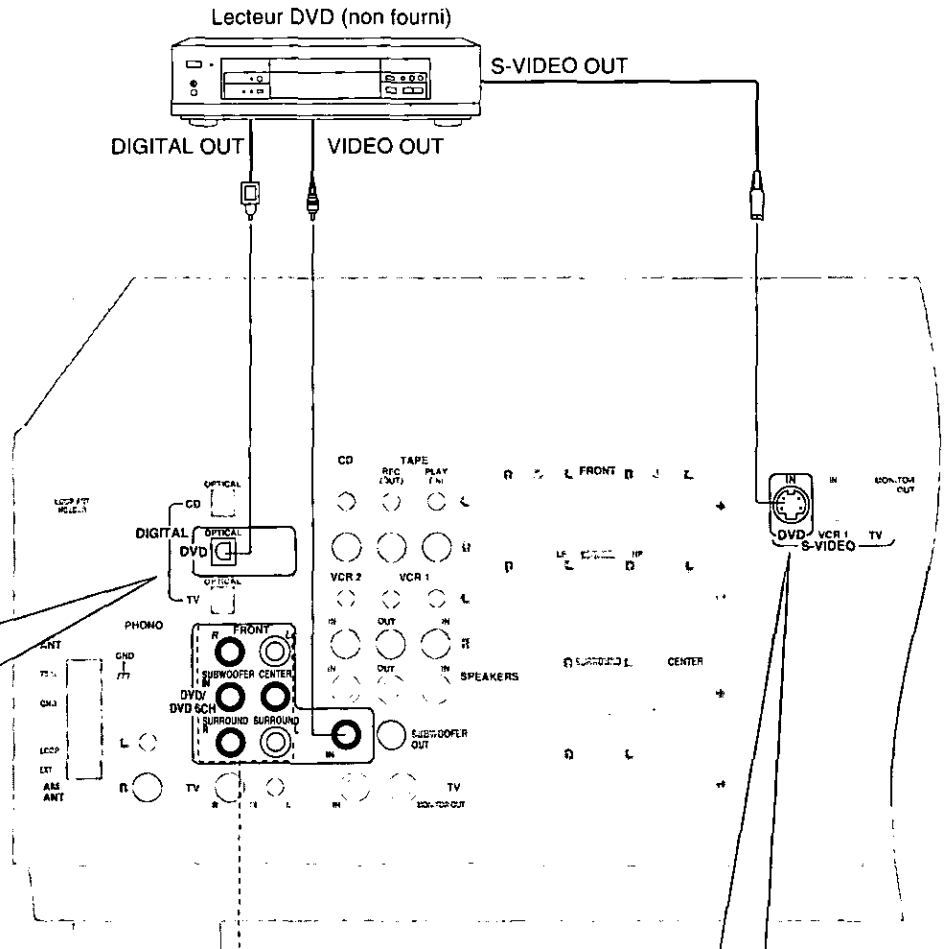

Raccordement analogique 6 canaux

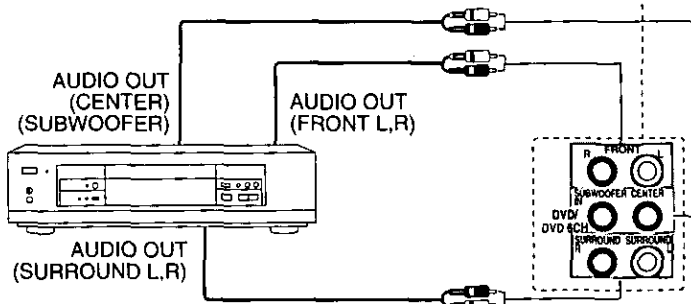

Prises S-VIDEO

Le raccordement aux prises S-VIDEO procure une image de meilleure qualité qu'avec les prises vidéo.

Nota

Branchement aux prises S-VIDEO: Les signaux acheminés aux prises VIDEO d'entrée ne peuvent être envoyés aux prises S-VIDEO de sortie et vice versa.

Nota

Utiliser les prises d'entrée avant gauche et droite si le lecteur DVD ne possède pas de sortie 6 canaux.

Câble à fibres optiques (non fourni)

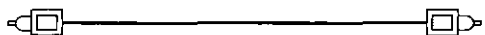

Câble S-VIDEO (non fourni)



Raccordement d'éléments vidéo

Magnétochrome (lecture seulement) (non fourni)

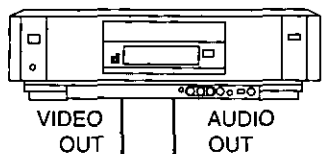

Magnétochrome (non fourni)

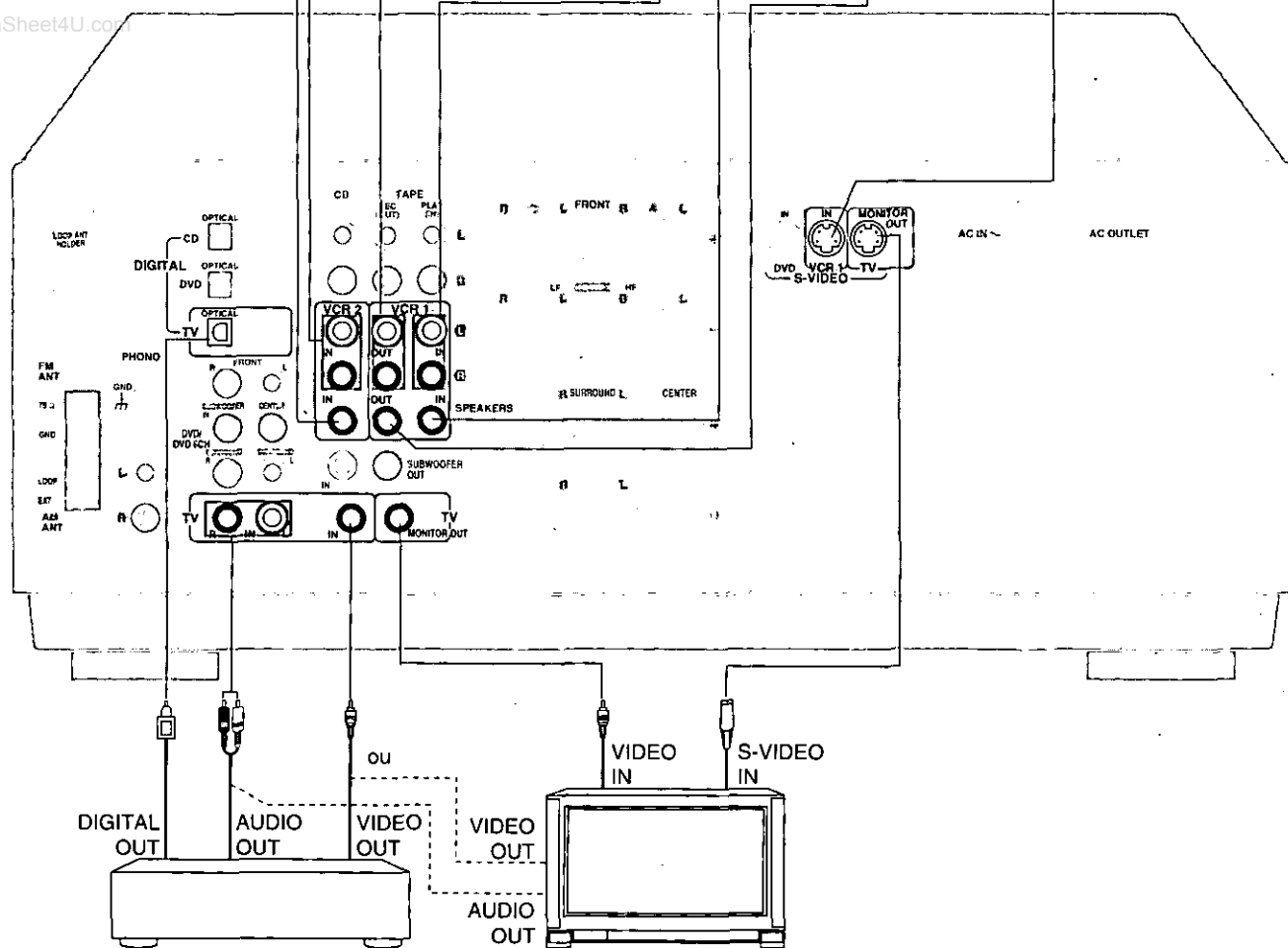
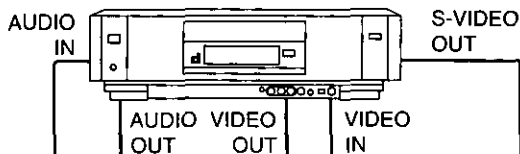

Récepteur de signaux de satellite, etc. (non fourni)

Téléviseur ou moniteur (non fournis)

Raccordement aux prises de magnétochrome VCR 3 sur le panneau avant

SA-DA10/DA8 seulement

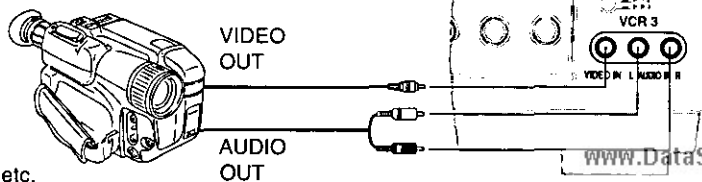

Caméscope, etc. (non fourni)

Raccordements

Raccordement d'éléments audio

Câble de raccordement stéréo (non fourni)

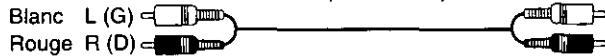

Câble à fibres optiques (non fourni)

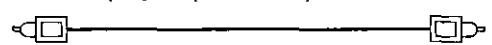

Tourne-disque (non fourni)

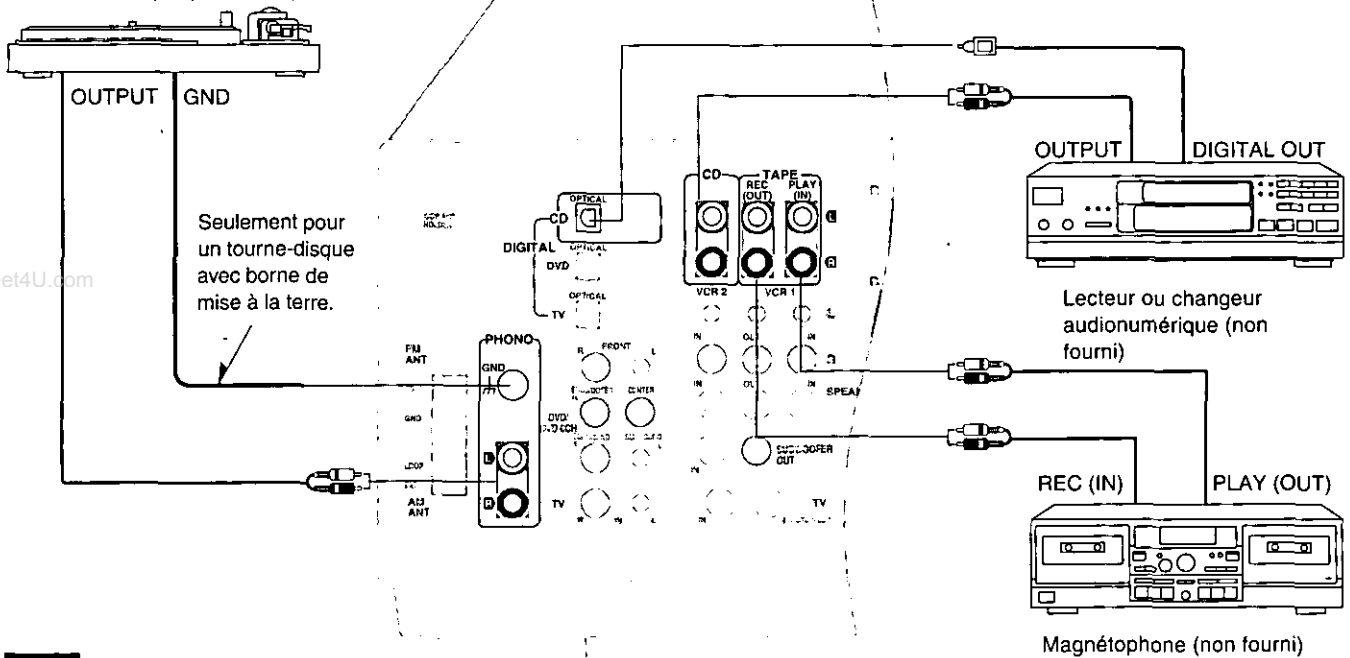

Nota

Pour le raccordement d'un compensateur de fréquence, utiliser les prises TAPE (➔ page 24).

Raccordement du cordon d'alimentation et autres directives

Ventilateur

Le ventilateur ne fonctionne qu'aux niveaux de sortie élevés.

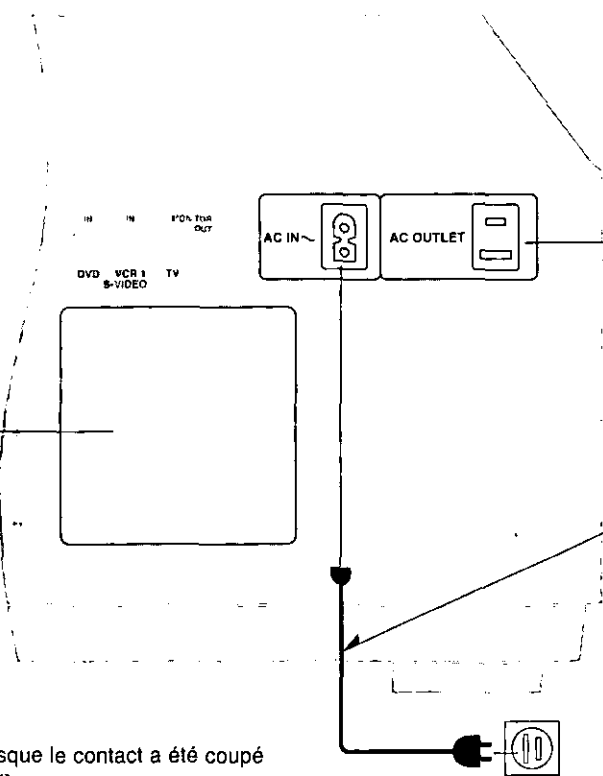

Prise de courant commutée

L'alimentation de cette prise est commandée par l'interrupteur du récepteur.

Tout appareil audio dont la consommation nominale ne dépasse pas 80 W peut être branché à cette prise.

Cordon d'alimentation (inclus)

Ne brancher le cordon d'alimentation qu'après avoir effectué tous les raccordements.

Nota

Le cordon d'alimentation fourni est pour utilisation exclusive avec cet appareil.

Ne pas l'utiliser avec un autre appareil.

www.DataSheet4U.com

Raccordement des antennes

Antenne-cadre AM

- Installer le support d'antenne (fourni) sur le panneau arrière de cet appareil puis fixer l'antenne-cadre sur le support de l'antenne AM (face à la direction offrant la meilleure réception).
- Éloigner l'antenne des divers cordons, du magnétophone ou du lecteur DVD.

Antenne FM

Fixer l'autre extrémité de l'antenne dans la direction offrant la meilleure réception.

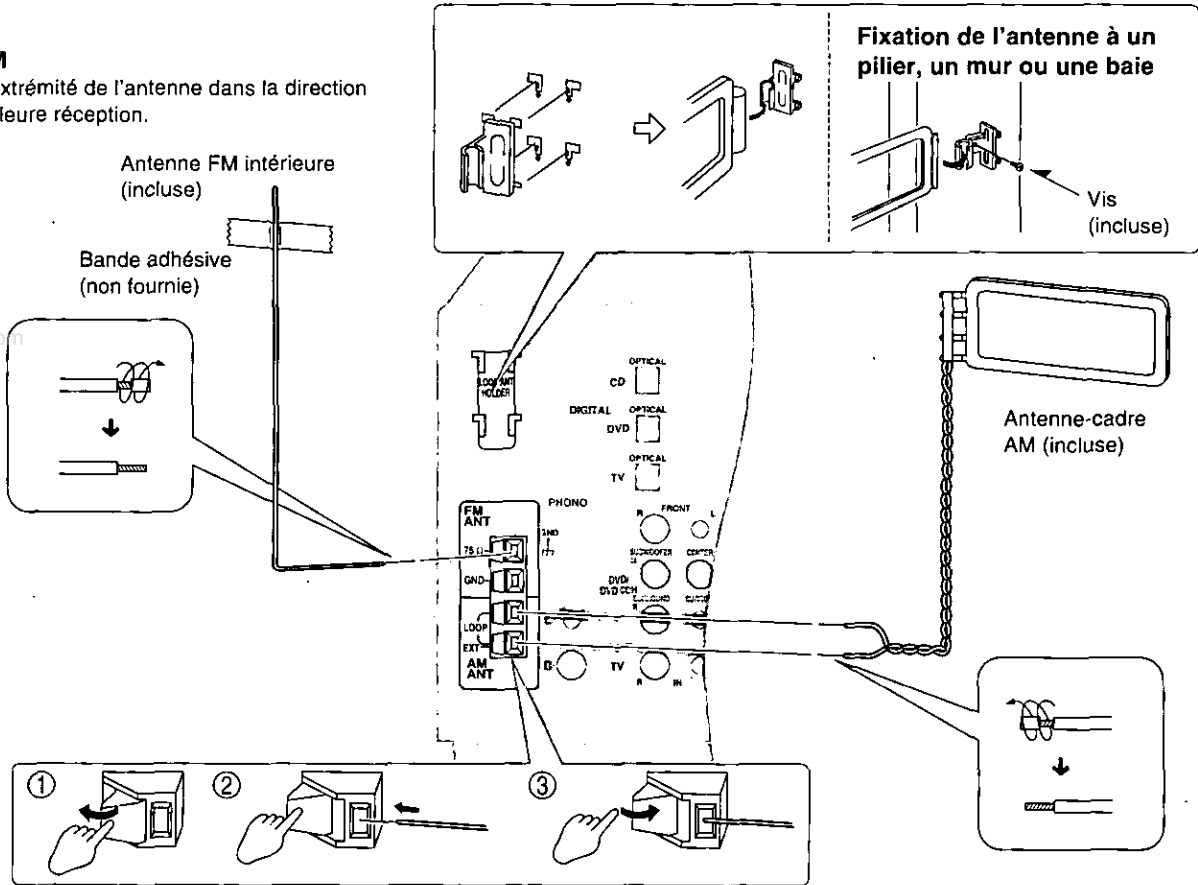

Raccordement d'une antenne extérieure

Antenne FM extérieure

- Débrancher l'antenne FM intérieure.
- Confier l'installation de l'antenne extérieure à un technicien qualifié.
- Torsader la gaine maillée du câble coaxial et raccorder le câble à la borne GND.

Antenne AM extérieure

- Faire courir à l'horizontale une longueur de câble sous gaine de vinyle le long d'une fenêtre ou dans un endroit convenable.
- Laisser l'antenne-cadre AM raccordée.
- Après usage, débrancher l'antenne extérieure. Ne jamais utiliser une antenne extérieure pendant un orage.

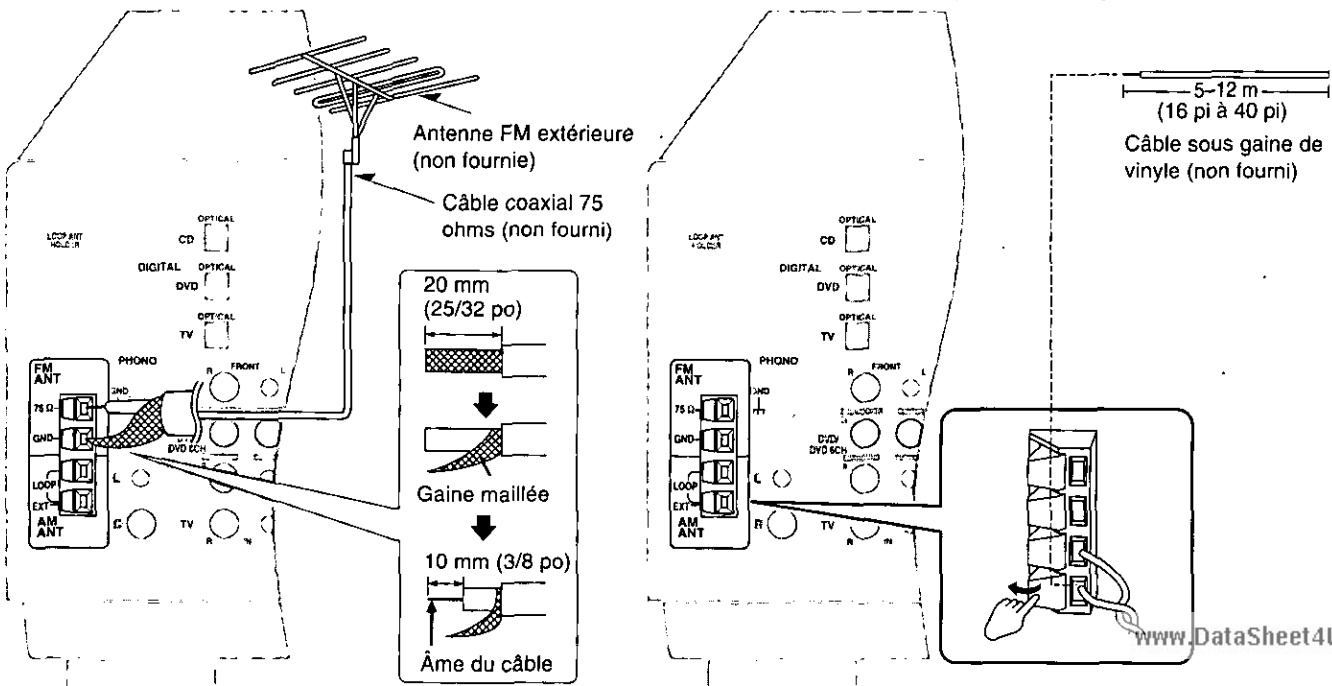

Raccordement des enceintes

Emplacement des enceintes

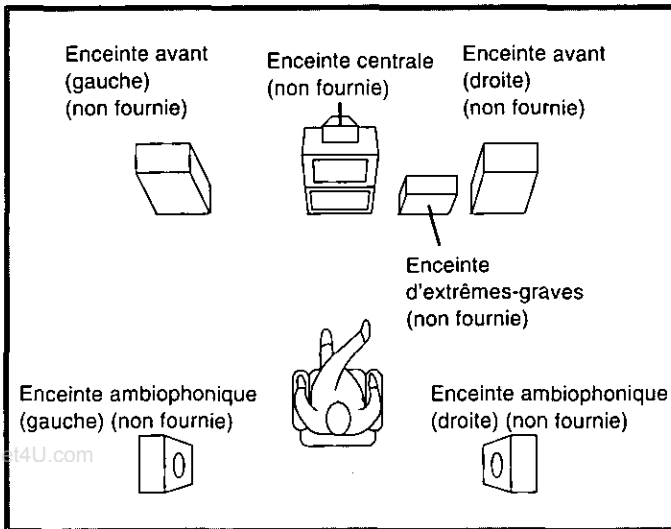

Enceintes avant

Placer les enceintes de droite et de gauche sur chaque côté du téléviseur avec la hauteur de la tête à la position d'écoute de manière à obtenir une cohérence optimale entre l'image et le son.

Enceinte centrale

Placer l'enceinte centrale dessous ou dessus le centre du téléviseur. Orienter l'enceinte vers la position d'écoute.

Enceintes ambiophoniques

Installer les enceintes ambiophoniques à droite et à gauche de la position d'écoute, ou légèrement à l'arrière, et à environ 1 m plus haut que le niveau de l'oreille.

Enceinte d'extrêmes-graves

L'enceinte d'extrêmes-graves peut être placée presque n'importe où à la condition qu'elle soit à une distance raisonnable du téléviseur.

Il est recommandé de varier l'emplacement de cette enceinte jusqu'à ce que le rendu sonore optimal soit atteint. Placer l'enceinte dans un coin peut sembler accentuer le dynamisme des graves, mais cela peut aussi altérer le naturel du rendu dans les basses fréquences.

Raccordement des enceintes

Selon les enceintes utilisées, le raccordement peut être différent. Pour plus de renseignements, consulter le manuel d'utilisation afférent aux enceintes.

Enceintes avant

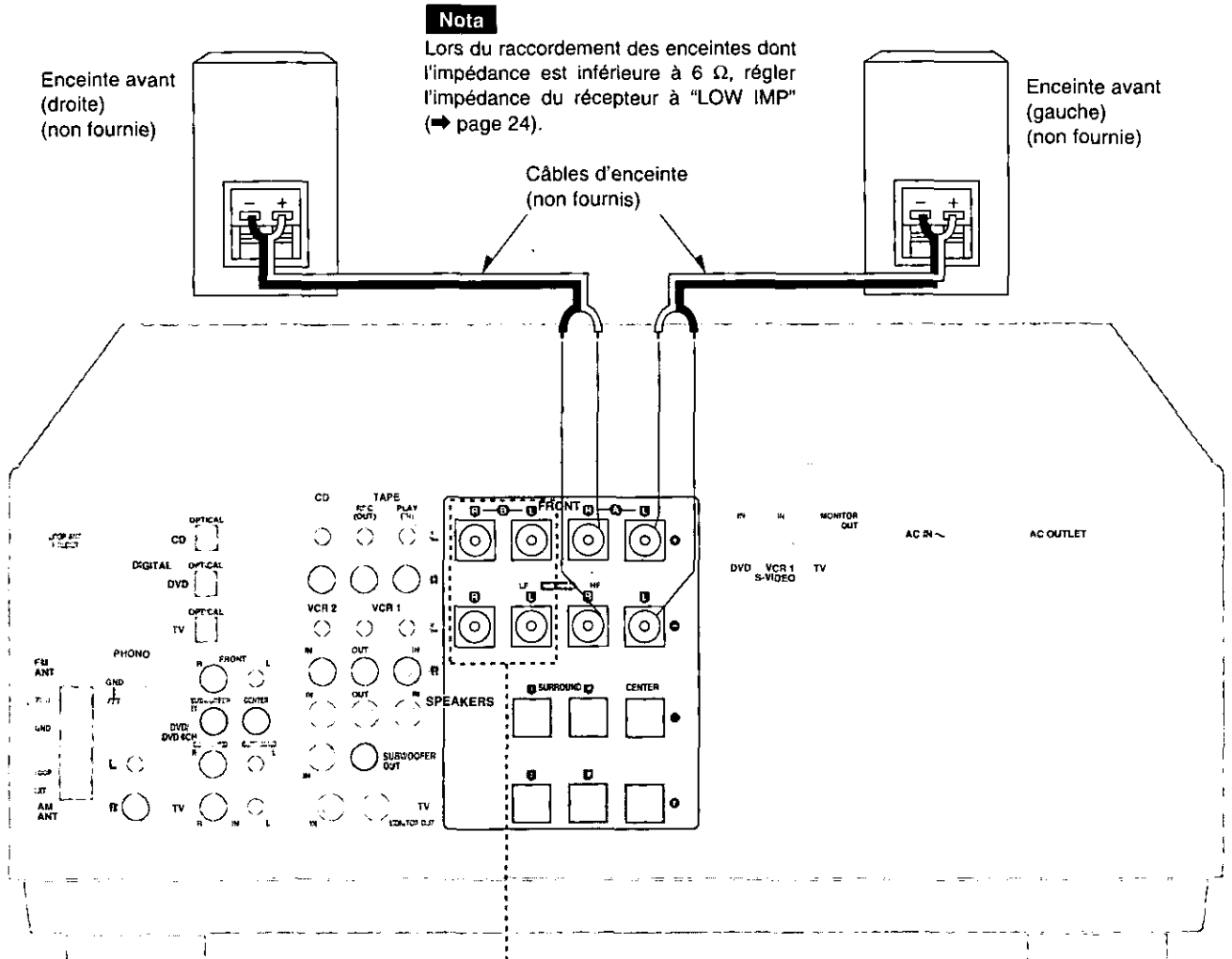

Bornes "B"

Prévues pour le raccordement d'une seconde paire d'enceintes.

Nota

Utiliser les bornes "A" pour l'écoute de sources enregistrées avec les systèmes ambiophoniques, SFC et DVD 6CH INPUT.

www.DataSheet4U.com

Impédance des enceintes:

A ou B: 4-8 Ω
A et B: 8 Ω

Raccordement bifilaire

Nota

Lors d'un raccordement bifilaire, utiliser des câbles prévus à cet effet avec une impédance combinée de 6 à 8 Ω.

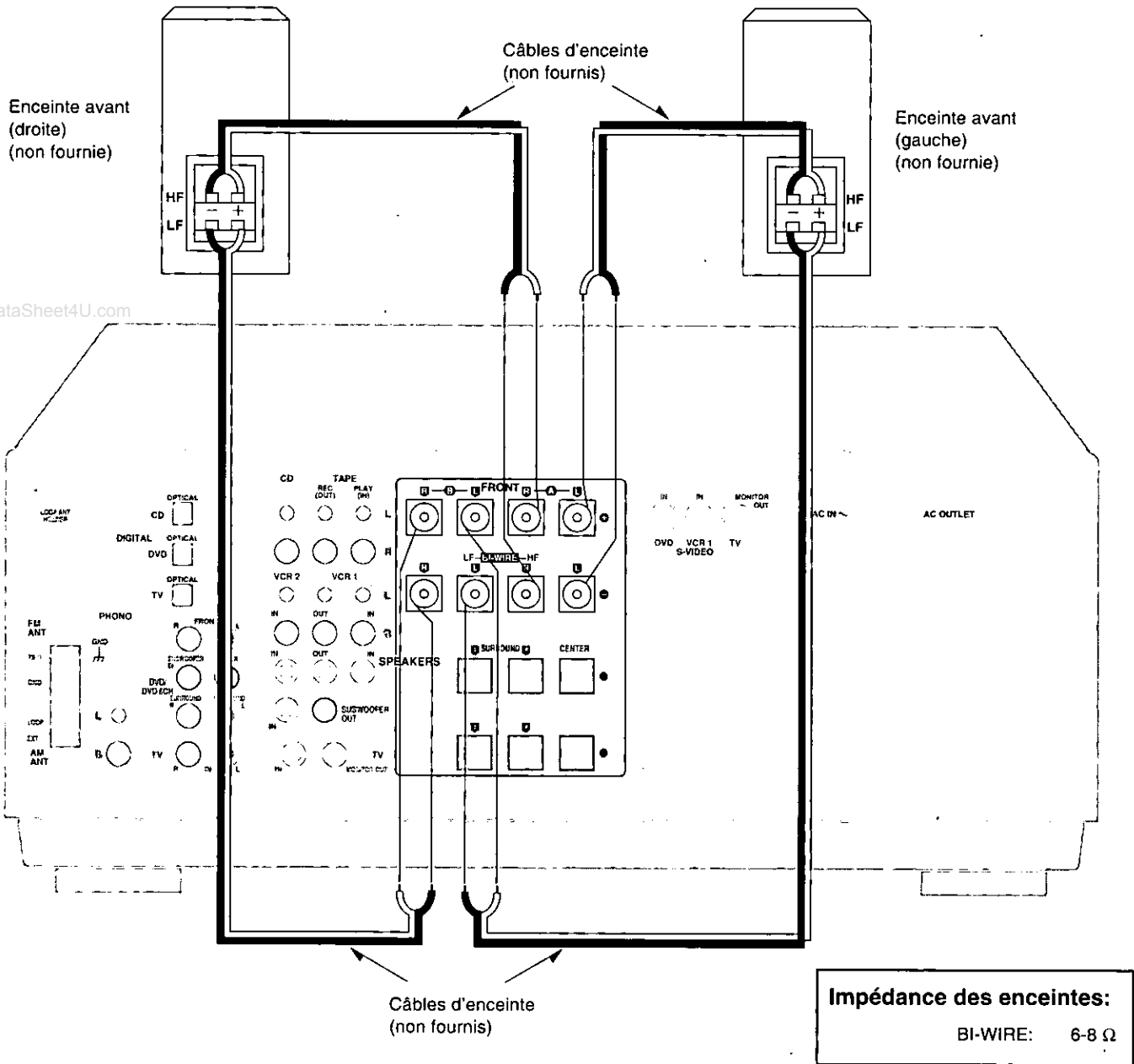

Raccordements

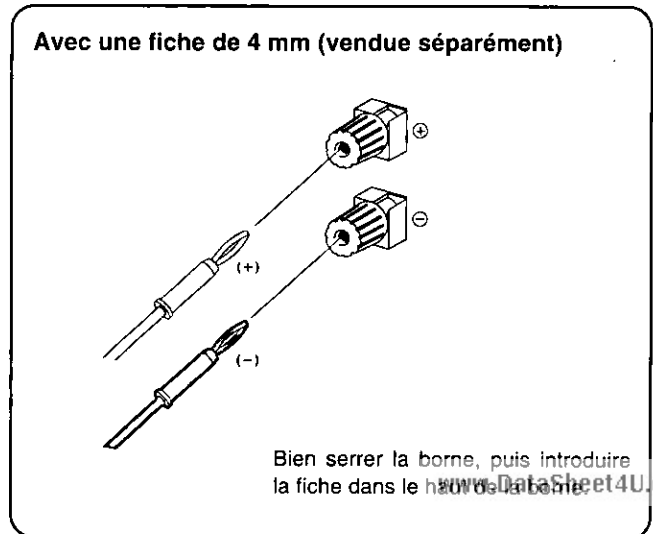
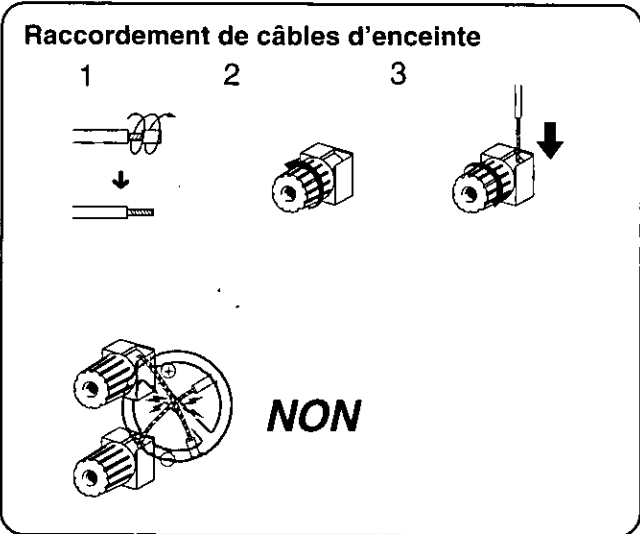

Raccordement des enceintes

Enceinte centrale

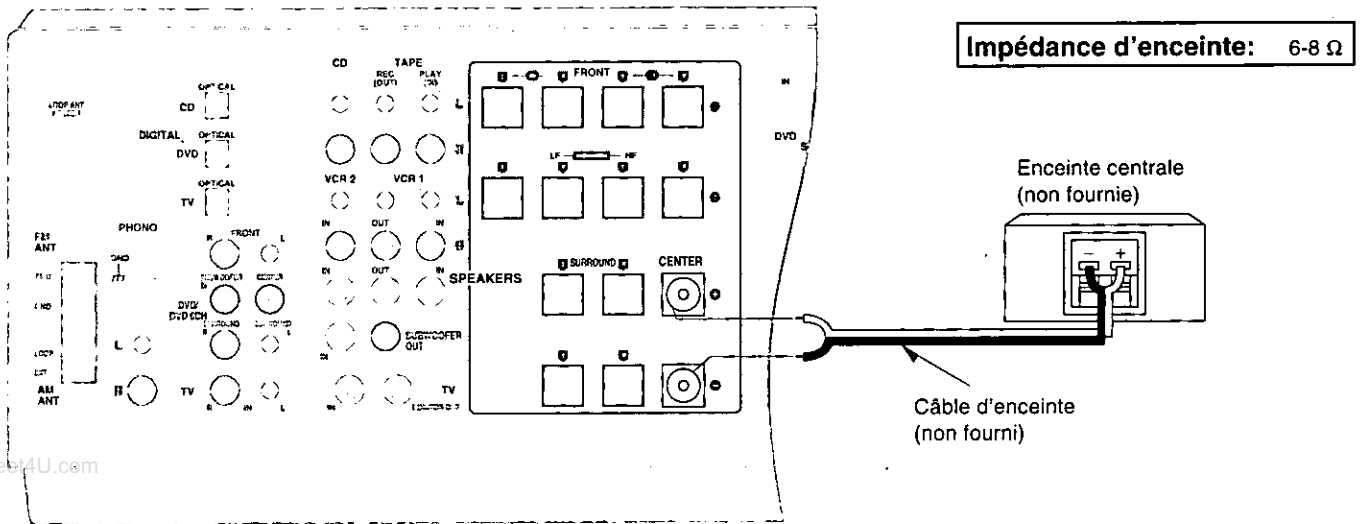

Enceintes ambiophoniques

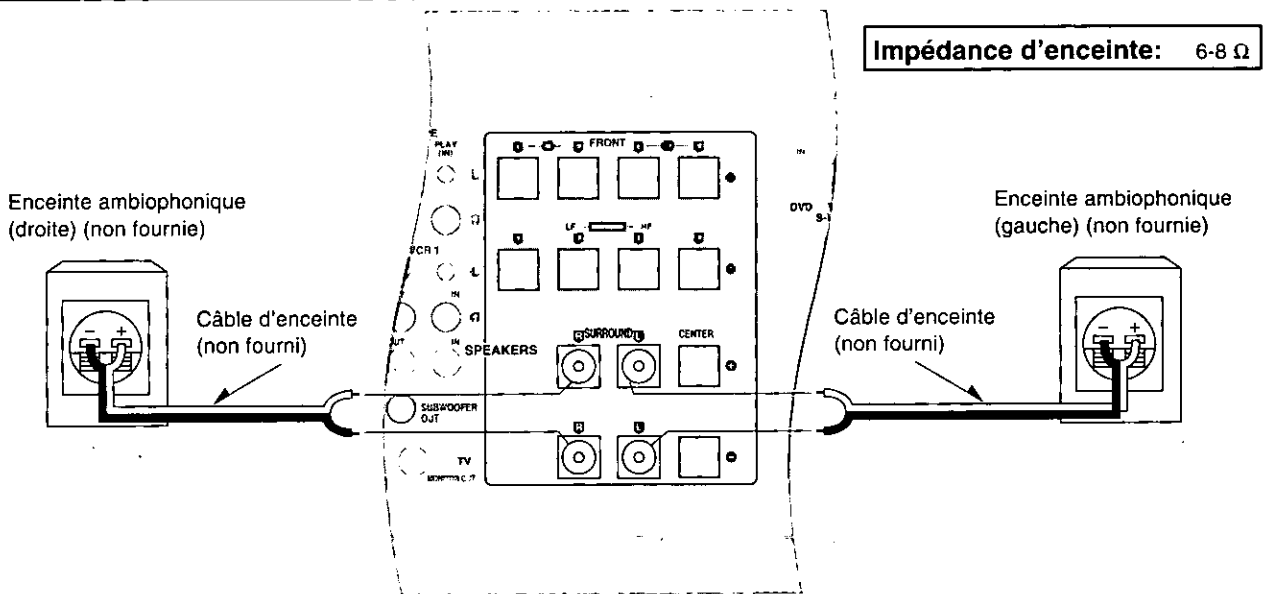

Enceinte d'extrêmes-graves

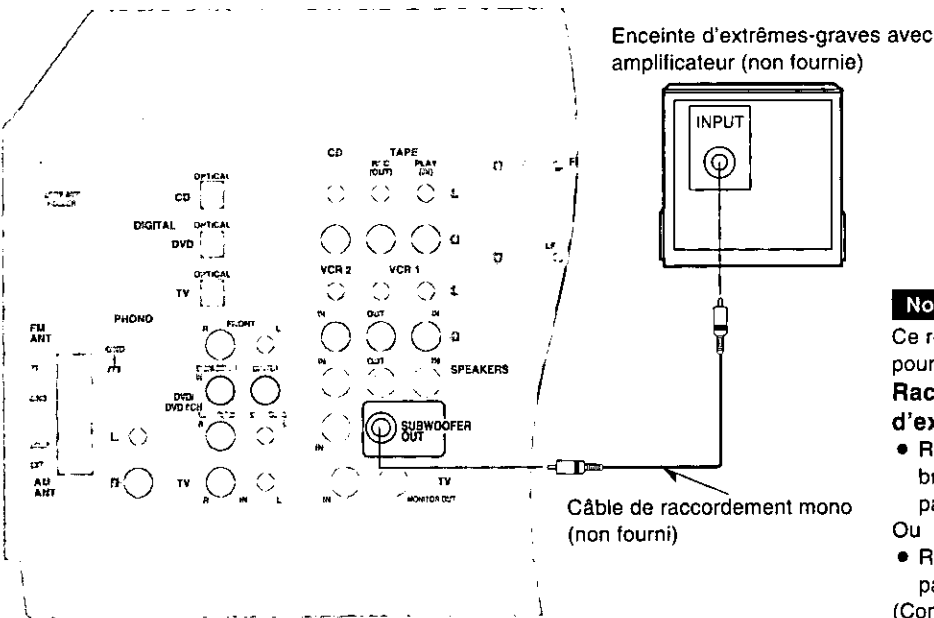

Nota

Ce récepteur n'est pas équipé d'un amplificateur pour l'enceinte d'extrêmes-graves.

Raccordement d'une enceinte d'extrêmes-graves sans amplificateur

- Raccorder un autre amplificateur et y brancher une enceinte d'extrêmes-graves passive.

Ou

- Raccorder une enceinte d'extrêmes-graves passive avec un amplificateur externe.
- (Consulter le manuel d'utilisation de l'enceinte pour plus de renseignements.)

Réglages des enceintes acoustiques

Effectuer ces réglages pour une sonorité de qualité optimale lors de l'utilisation des modes du processeur numérique du signal (→ pages 20-21).

Type (SIZE)

Régler le type (LARGE ou SMALL) et la présence des enceintes acoustiques (NONE, YES ou NO). Sélectionner "LARGE" si les enceintes peuvent reproduire les basses fréquences (en dessous de 100 Hz). Sélectionner "SMALL" si les enceintes ne peuvent reproduire ces fréquences. En l'absence d'une enceinte centrale ou d'enceintes ambiophoniques, sélectionner "NONE".

Sélectionner "NO" en l'absence d'enceinte d'extrêmes-graves. Le son sera alors acheminé aux enceintes avant.

Distance (DISTANCE)

Entrer la distance de chaque enceinte calculée depuis la position d'écoute. Les sons en provenance des enceintes devraient atteindre la position d'écoute en même temps. L'appareil calculera le temps de retard approprié pour l'enceinte centrale et les enceintes ambiophoniques en fonction des distances entrées.

Filtre passe-bas (FILTER)

Entrer la fréquence de coupure de l'enceinte d'extrêmes-graves en fonction de la réponse en basse fréquence des enceintes avant.

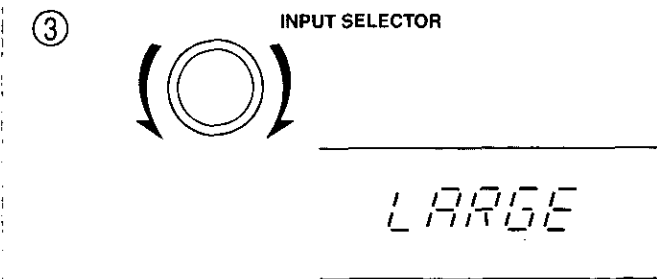
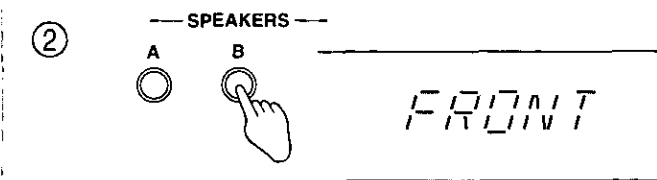
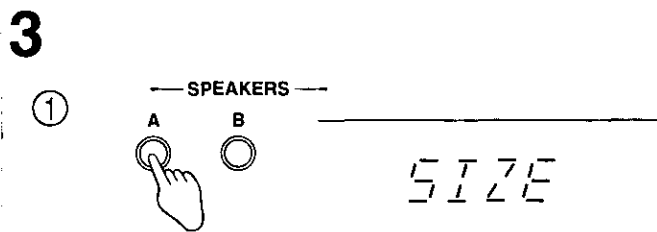
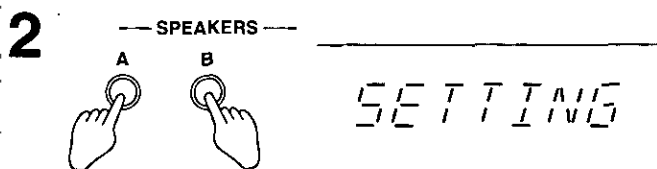
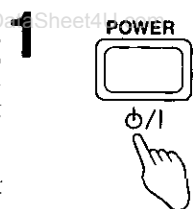
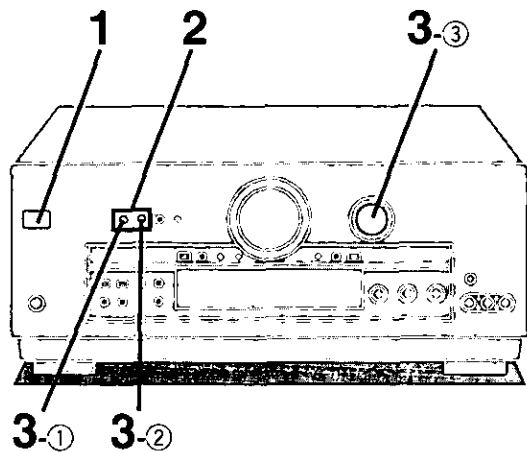

1 Appuyer sur [POWER, ϕ /I].

2 Appuyer simultanément sur [A] et [B].

L'indication "SETTING" s'affiche.

3 Pour régler le type (SIZE)

① Appuyer sur [A] pour sélectionner "SIZE".

Sur chaque pression de la touche, l'affichage change de la façon suivante:

SIZE → DISTANCE → FILTER → DR COMP

② Appuyer sur [B] pour sélectionner le canal de l'enceinte à régler.

Sur chaque pression de la touche, l'affichage change de la façon suivante:

FRONT → CENTER → SURROUND → SUB-WFR

SUB-WFR=SUBWOOFER

③ Tourner le sélecteur [INPUT SELECTOR] pour choisir le type (LARGE, SMALL) et la présence (NONE, YES ou NO) des enceintes.

À chaque rotation du sélecteur, l'affichage change de la façon suivante:

FRONT:

SMALL ↔ LARGE

CENTER, SURROUND:

NONE ↔ SMALL ↔ LARGE

SUBWOOFER:

NO ↔ YES

Les réglages par défaut sont:

Enceintes avant, centrale et ambiophoniques: LARGE

Enceintes d'extrêmes-graves: YES

④ Répéter les étapes ② et ③ pour compléter le réglage de la distance des enceintes avant, ambiophoniques et celle de l'enceinte centrale.

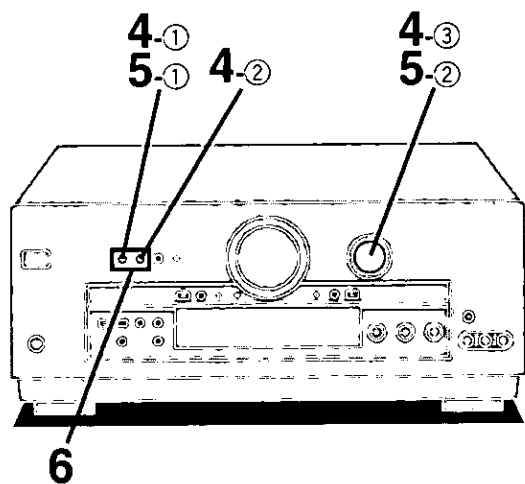

4 Pour régler la distance (DISTANCE)

① Appuyer sur [A] pour sélectionner "DISTANCE".

② Appuyer sur [B] pour sélectionner le canal de l'enceinte à régler.

Sur chaque pression de la touche, l'affichage change de la façon suivante:

FRONT → CENTER → SURROUND

③ Tourner le sélecteur [INPUT SELECTOR] pour régler la distance.

La distance peut être réglée par intervalle d'un pied, entre 3 et 30 pieds.

Les réglages par défaut sont:

Enceintes avant et centrale: 10 FEET

Enceintes ambiophoniques: 5 FEET

④ Répéter les étapes ② et ③ pour compléter le réglage de la distance des enceintes avant, ambiophoniques et celle de l'enceinte centrale.

5 Pour régler le filtre passe-bas (FILTER)

① Appuyer sur [A] pour sélectionner "FILTER".

② Tourner le sélecteur [INPUT SELECTOR] pour régler la fréquence de coupure.

À chaque rotation du sélecteur, l'affichage change de la façon suivante:

100 ↔ 150 ↔ 200

Le réglage par défaut est 100 Hz.

6 Appuyer simultanément sur [A] et [B].

L'indication "COMPLETE" s'affiche.

Si entre chaque réglage un délai d'environ 10 secondes s'écoule, la procédure est annulée, les réglages précédents sont rétablis et l'affichage initial réapparaît. Si cela se produisait, recommencer la procédure depuis le début.

Renseignement utile

Les réglages demeurent en mémoire même après coupure du contact. Pour les modifier, reprendre les étapes décrites ci-dessus.

4

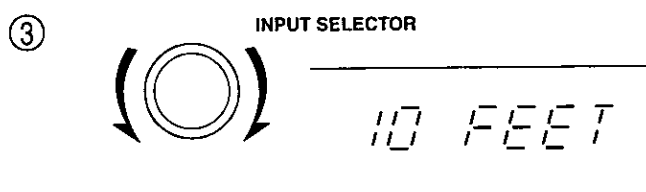
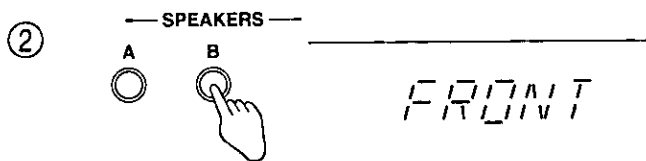
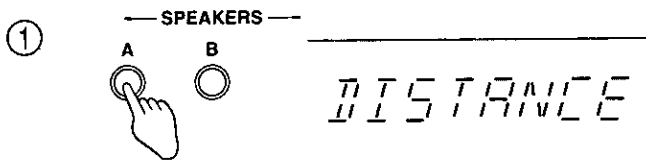

5

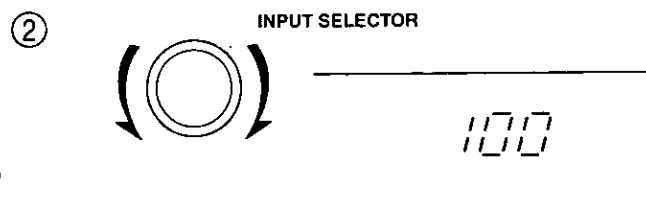
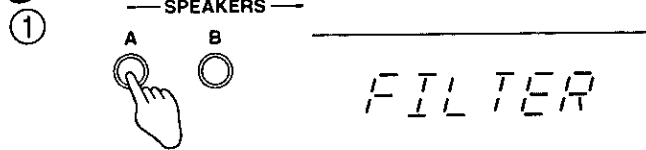

6

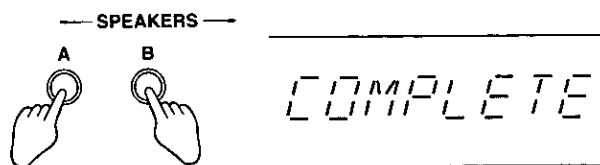

Réglage du niveau de sortie sur les enceintes

Faire le réglage de façon que le niveau de sortie sur toutes les enceintes semble égal depuis la position d'écoute.

1 Appuyer sur [A] ou [BI-WIRE] pour mettre les enceintes en circuit.

Les touches A et BI-WIRE correspondent aux raccordements à l'arrière de l'appareil.

Il ne sera pas possible de régler le niveau de sortie si SPEAKERS B a été sélectionné.

2 depuis la télécommande seulement

Appuyer sur [TEST] pour lancer le signal d'essai

L'indication "TEST" s'affiche.

Le signal d'essai est automatiquement reproduit sur chaque enceinte pendant 2 secondes.

L: Enceinte avant (gauche)

C: Enceinte centrale

R: Enceinte avant (droite)

RS: Enceinte ambiophonique (droite)

LS: Enceinte ambiophonique (gauche)

SW: Enceinte d'extrêmes-graves

Les enceintes pour lesquelles "NONE" ou "NO" a été sélectionné sont ignorées.

Nota

Lorsque le signal d'essai est lancé le processeur numérique de signal (DSP) passe au mode ambiophonique (SURROUND).

3 depuis la télécommande

Régler le volume normalement utilisé à l'aide des touches [VOLUME (+ ou -)] (SA-DA10) ou [VOL (- ou +)] (SA-DA8/DX1040).

Nota

Au besoin, utiliser la commande [BALANCE] pour ajuster l'équilibre des enceintes avant.

4 depuis la télécommande seulement

Appuyer sur [LEVEL] pour sélectionner le canal de l'enceinte à ajuster.

Le niveau de sortie est indiqué à l'affichage.

Appuyer de nouveau pour passer à un autre canal.

Les enceintes pour lesquelles "NONE" ou "NO" a été sélectionné sont ignorées.

5 depuis la télécommande seulement

Appuyer sur [+] ou [-] pour régler le niveau de sortie de manière qu'il semble égal aux enceintes avant.

Le niveau de sortie sur les canaux C, RS, LS et SW peut être réglé entre -10 dB et +10 dB avec le niveau de sortie de l'enceinte avant servant de point zéro.

6 Recommencer les étapes 4 et 5 pour régler un niveau égal sur tous les canaux.

Pour interrompre l'émission du signal d'essai.

Appuyer sur [TEST].

Nota

Aucun signal d'essai ne sera reproduit si VCCA est en court-circuit (→ page 27).

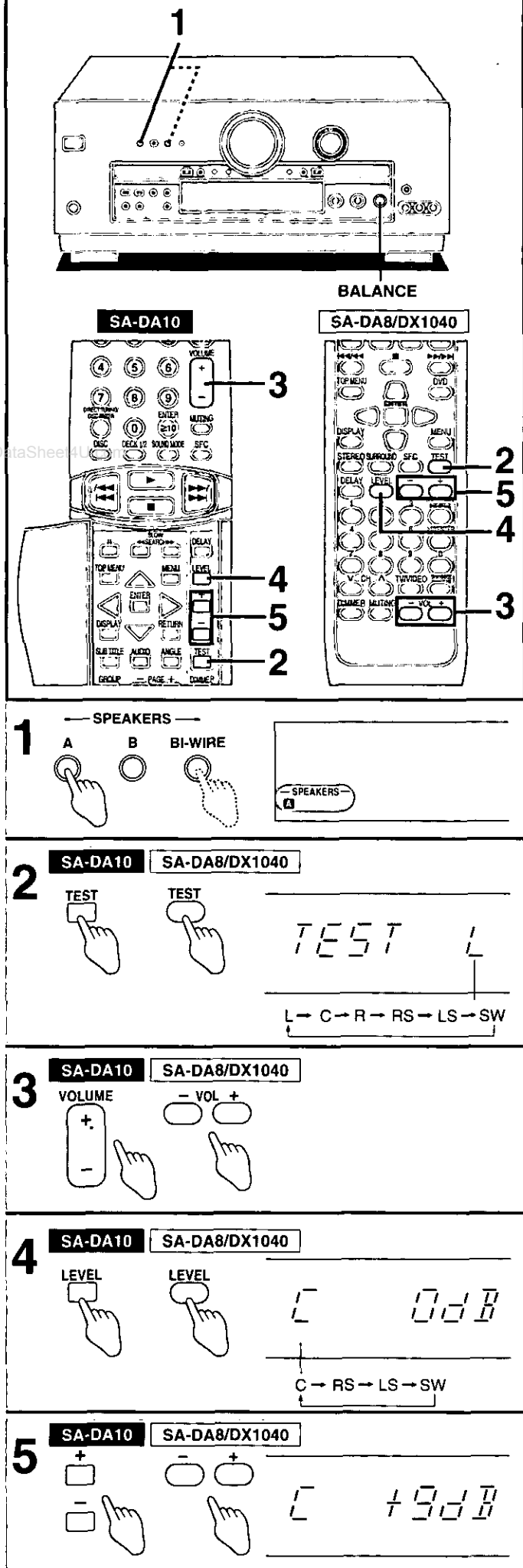

Modes du processeur numérique de signal (DSP)

Le processeur numérique de signal de cet appareil offre les trois modes suivants—STEREO, SURROUND et SFC.

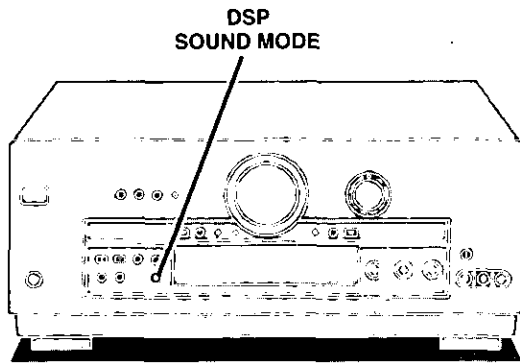

A Mode STEREO

Utiliser ce mode lors de l'écoute de sources stéréophoniques, qu'elles soient numériques ou analogiques, ou pour l'écoute, sur deux canaux, de sources enregistrées avec le système Dolby Digital ou DTS. Lors de l'écoute sur deux canaux, les signaux acheminés normalement aux autres enceintes sont mixés et réduits afin de pouvoir être traités par les enceintes avant. Cependant, lorsque des sources ambiophoniques sont ainsi mixées et réduites, il est possible que cela affecte la qualité du son en général.

B Mode SURROUND (ambiophonique)

En ce mode, lors de la lecture d'une source numérique, l'appareil reconnaît automatiquement le format de la source utilisée (Dolby Digital, Dolby Surround ou DTS) et traite les signaux en conséquence.

Sélectionner ce mode également lors de la lecture d'une source analogique, telle une cassette vidéo, enregistrée avec le système Dolby Surround.

Les supports portant les marques suivantes peuvent être lus en ce mode.



Les indicateurs suivants s'allument selon la source sélectionnée.

DIGITAL

Lors de l'écoute d'une source Dolby Digital.



Lors de l'écoute d'une source DTS.

PRO LOGIC

Lors de l'écoute d'une source analogique.

Lors de l'écoute d'une source numérique avec signaux à modulation par impulsions codées (PCM).

Lors de l'écoute d'une source Dolby Digital contenant le format Dolby Pro Logic.

À propos des indicateurs du format de programmation (PROGRAM FORMAT, L, C, R, LS, S, LFE, RS)

Les indicateurs de format de programmation s'allument pour indiquer les différents canaux du signal numérique.

Ces indicateurs ne s'allument pas si l'entrée est un signal analogique.

L: Canal avant (gauche)

C: Canal centre

R: Canal avant (droit)

LS: Canal ambiophonique (gauche)

RS: Canal ambiophonique (droit)

Si le canal des enceintes ambiophoniques est monaural, les indicateurs "LS" et "RS" sont remplacés par "S".

"LFE" (Low Frequency Effect) est un canal réservé à l'accentuation des graves dans la gamme des basses fréquences.

Fabriqué sous licence de Dolby Laboratories.

"Dolby", "Pro Logic" et le symbole double D sont des marques de commerce de Dolby Laboratories.

Œuvres confidentielles non publiées. © 1992-1997 Dolby Laboratories. Tous droits réservés.

Fabriqué sous licence de Digital Theater Systems, Inc. Brevet no 5,451,942 des États-Unis et autres brevets mondiaux émis et en attente. "DTS" et "DTS Digital Surround" sont des marques déposées de Digital Theater Systems, Inc. © 1996 Digital Theater Systems, Inc. Tous droits réservés.

A

DSP
SOUND MODE

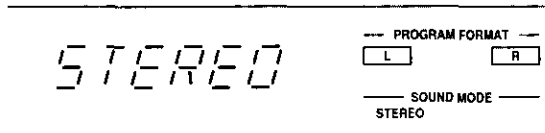

B

DSP
SOUND MODE



Dolby Digital

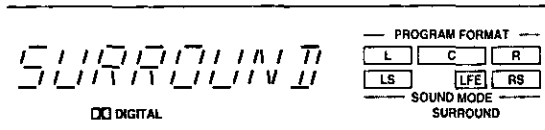

DTS

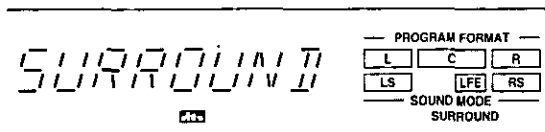

Dolby Pro Logic

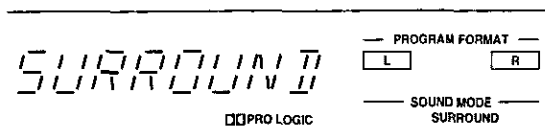

Modes du processeur numérique de signal (DSP)

Mode SFC (contrôle du champ sonore)

depuis la télécommande seulement

Les différents modes de contrôle du champ sonore confèrent présence et étendue rehaussant ainsi le rendu sonore de sources stéréo.
Sélectionner un des modes suivants.

Salle de concert (HALL)

Ce mode confère une réflexion et une étendue sonores qui rappellent l'acoustique d'une salle de concert.

CLUB

Ce mode confère une atmosphère excitante et intime en simulant le champ sonore d'un club de jazz.

En direct (LIVE)

Ce mode confère du lustre aux voix et donne l'impression d'être sur place.

Cinéma (THEATER)

Ce mode permet d'obtenir une ambiance sonore naturelle et de mieux percevoir la direction des sons.

Simulation (SIM SURR)

Rehausse l'étendue sonore de sources stéréo et augmente celle des sources monaurales.

Dans le cas où le début d'une plage est coupé lors de l'écoute d'un disque compact

Si l'appareil est en mode STEREO, le début des plages pourrait ne pas être reproduit.

Pour régler ce problème, mettre le mode PCM FIX en circuit.

Pour ce faire, maintenir la touche [DIGITAL INPUT] pendant 4 secondes en mode STEREO.

L'indication "PCM FIX" apparaît à l'affichage.

Nota

- Ce mode peut être sélectionné pour chaque source mais il sera annulé lors de la mise hors contact sur l'appareil.
- Le mode "PCM FIX" ne peut être sélectionné qu'à partir du mode STEREO.
- Les sources Dolby Digital et DTS ne peuvent être lues lorsque le mode "PCM FIX" est activé.
- De l'interférence pourrait se produire si le mode PCM FIX est activé lors de l'écoute d'une source DTS. Dans ce cas, s'assurer que le mode PCM FIX est hors circuit.

Dans le cas où la source DTS n'est pas reconnue

Il se peut que la source DTS ne soit pas reconnue lors de la sélection du mode SURROUND.

Pour régler ce problème, mettre le mode DTS FIX en circuit.

Pour ce faire, maintenir la touche [DIGITAL INPUT] pendant 4 secondes en mode SURROUND.

L'indication "DTS FIX" apparaît à l'affichage.

Nota

- Ce mode peut être sélectionné pour chaque source mais il sera annulé lors de la mise hors contact sur l'appareil.
- Le mode "DTS FIX" ne peut être sélectionné qu'à partir du mode SURROUND.
- Les sources Dolby Digital et PCM ne peuvent être lues lorsque le mode "DTS FIX" est activé.
- De l'interférence pourrait se produire si le mode DTS FIX est activé lors de l'écoute de sources Dolby Digital et PCM. Dans ce cas, s'assurer que le mode DTS FIX est hors circuit.

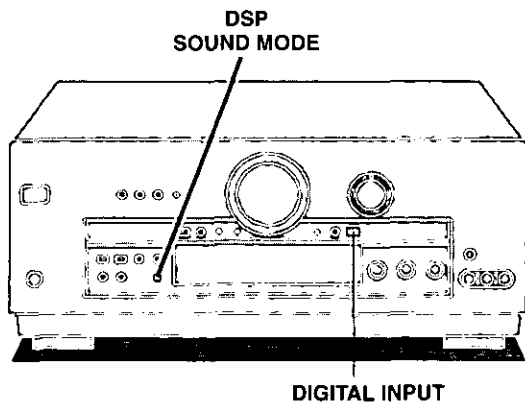

SA-DA10

SA-DA8/DX1040

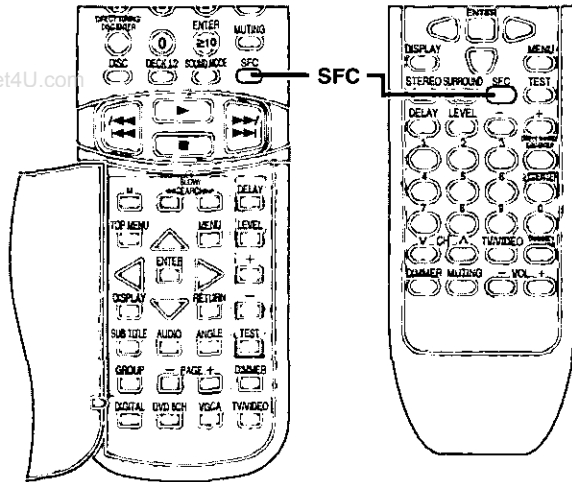

DSP
SOUND MODE

SA-DA10

SA-DA8/DX1040

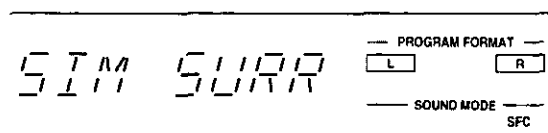
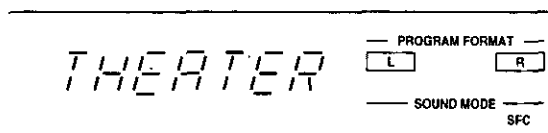
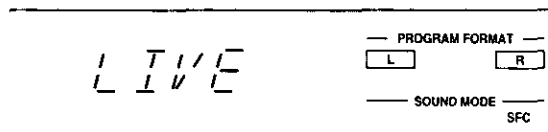
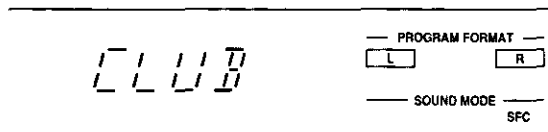
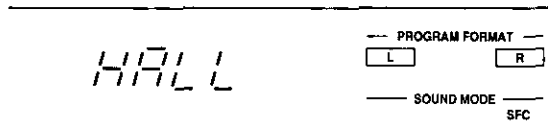
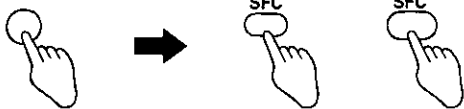

Sélection de la sonorité

Avant de mettre en marche, régler le volume à "MIN".

1 Appuyer sur [POWER, ].

2 Sélectionner le(s) enceinte(s) utilisée(s).

Les touches A, B et BI-WIRE correspondent aux raccordements à l'arrière de l'appareil.

Il n'est pas possible de sélectionner simultanément BI-WIRE et A ou BI-WIRE et B.

Il n'est pas possible d'activer le mode "SURROUND" ou "SFC" si la touche [B] est pressée.

Si la touche est pressée de nouveau, l'indicateur s'éteint et les enceintes sont mises hors circuit.

3 Tourner le sélecteur [INPUT SELECTOR] pour sélectionner la source désirée.

(Se reporter au manuel d'utilisation afférent à l'appareil utilisé.)

À chaque rotation du sélecteur, l'affichage change.

Nota

Établir le contact sur le téléviseur et sélectionner le mode d'entrée correspondant à la source (ex. TV, VIDEO).

4 (seulement dans le cas où TV, CD ou DVD a été sélectionné à l'étape précédente)

Appuyer sur [DIGITAL INPUT] pour sélectionner le mode d'entrée désiré.

Sur chaque pression de la touche, l'affichage alterne comme suit.

DIGITAL ↔ ANALOG

Le voyant de la touche "DIGITAL INPUT" s'allume lorsque "DIGITAL" a été sélectionné.

5 Appuyer sur [DSP SOUND MODE] pour choisir le mode désiré.

Le voyant SOUND MODE correspondant au mode sélectionné s'allume et l'appellation du mode s'affiche.

Nota

- S'assurer de sélectionner le mode approprié à la source d'écoute (→ pages 20 et 21).
- Les sources enregistrées dans les formats Dolby Digital et DTS ne peuvent être lues avec les modes SFC.

(Suite à la page suivante)

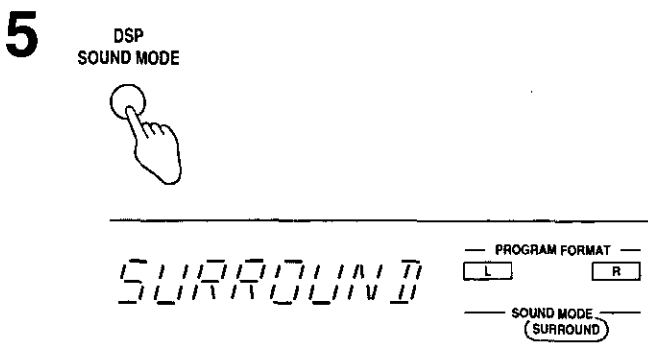
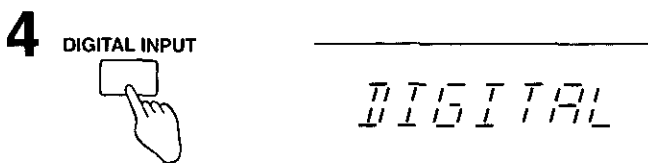
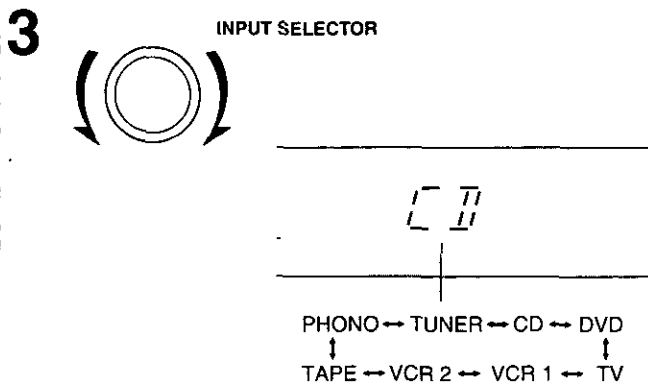
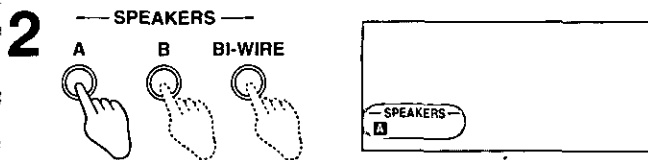
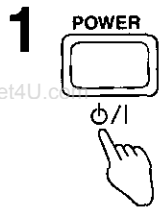
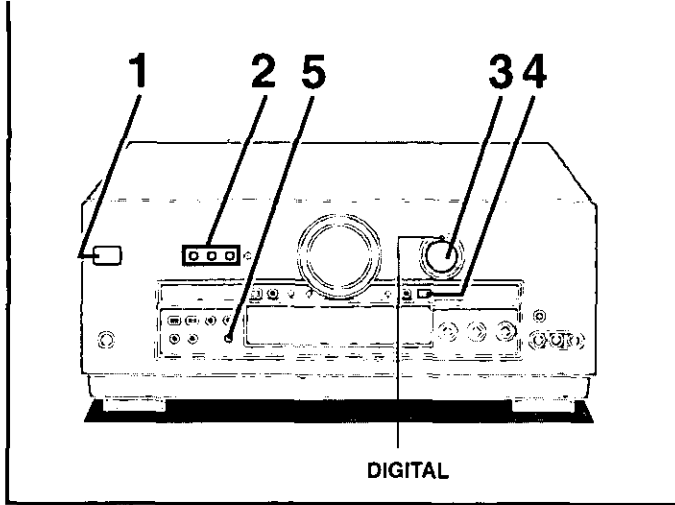

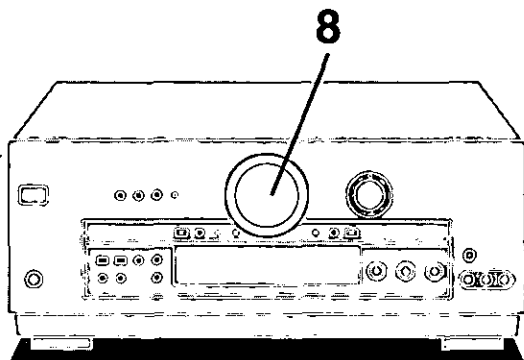

SA-DA10

SA-DA8/DX1040

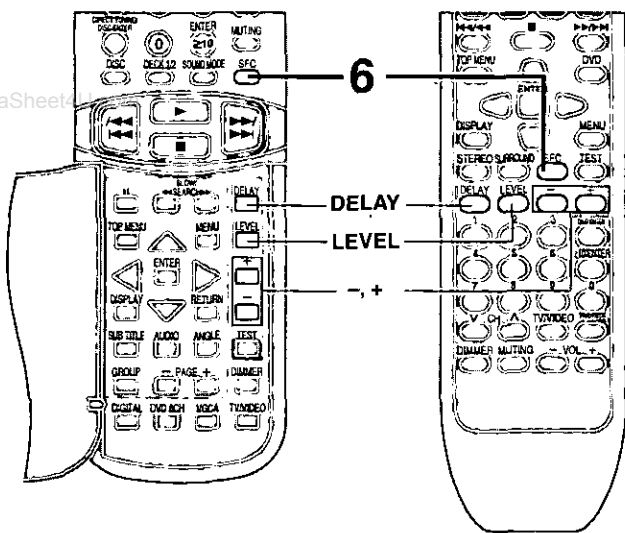

6 SA-DA10

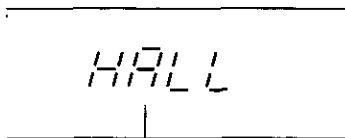

SA-DA8/DX1040

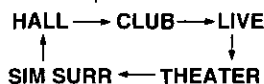

8

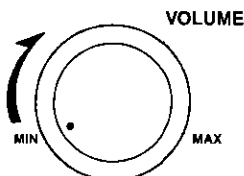

Sélection de la sonorité

6 (si "SFC" a été sélectionné à l'étape 5)

depuis la télécommande seulement

Appuyer sur [SFC] pour choisir le mode SFC désiré.

Le mode change sur chaque pression de la touche lors de l'affichage des modes.

7 Lancer la lecture de la source.

8 Régler le volume.

En mode SFC

Réglage du volume des enceintes

depuis la télécommande seulement

① Appuyer sur [LEVEL] pour sélectionner le canal de l'enceinte sur lequel effectuer le réglage.

Sur chaque pression subséquente de la touche, l'enceinte sur laquelle est effectué le réglage du niveau de sortie est sélectionnée dans l'ordre indiqué.

C → RS → LS → SW

Les enceintes pour lesquelles "NONE" ou "NO" a été sélectionné sont ignorées.

② Appuyer sur [+] ou [-] pour régler le niveau de sortie.

Le niveau de sortie sur les canaux C, RS, LS et SW peut être réglé entre -10 dB et +10 dB.

Réglage du temps de retard

depuis la télécommande seulement

Le réglage ne peut être fait que sur les enceintes ambiophoniques seulement.

Régler le temps de retard sur les enceintes ambiophoniques jusqu'à ce que l'effet voulu soit obtenu.

① Appuyer sur [DELAY].

Sur pression de cette touche, le temps de retard fixé est affiché.

② Appuyer sur [+] ou [-] pour régler le temps de retard.

Sélectionner un temps de retard à votre convenance.

Le temps de retard peut être réglé par intervalle de 10 millisecondes (ms), entre 10 et 100 ms.

Le réglage par défaut pour chaque mode est 50 ms.

Renseignement utile

Il est possible de régler le niveau de sortie et le temps de retard pour chacun des modes de contrôle de champ sonore.

Après l'écoute

Ne pas oublier de baisser le volume et de mettre l'appareil en mode attente en appuyant sur l'interrupteur [POWER, ⏻].

Renseignements utiles

- Lors de l'utilisation d'un magnétoscope (raccordé à VCR 1) et si "TAPE", "CD", "TUNER" ou "PHONO" a été sélectionné. L'image demeure à l'écran.

- Au sujet du mode DSP

Les différentes sélections du mode DSP peuvent être utilisées pour chaque source. Une fois une sélection faite pour une source déterminée, ce réglage s'appliquera à chaque fois que cette source est sélectionnée.

Ces sélections passent automatiquement au mode STEREO si les enceintes B sont sélectionnées ou si les deux paires d'enceintes ou la bi-amplification sont mises hors circuit. Si les enceintes B sont hors circuit ou que les enceintes A ou la bi-amplification sont sélectionnées, la dernière sélection du mode est rétablie.

- Seuls les signaux Dolby Digital, DTS ou PCM (44,1 kHz ou 48 kHz) peuvent être reproduits via les bornes numériques

Le signal d'entrée numérique des fréquences d'échantillonnage de 96 kHz ou 192 kHz et autre format de signal tel que le format MPEG ne peuvent être reproduits par cet appareil.

Sélection de la sonorité

A Bi-amplification sonore

Le raccordement bifilaire permet l'utilisation de deux amplificateurs pour les basses et hautes fréquences. Avec ce procédé, la reproduction sonore est rehaussée dans les deux fréquences, offrant ainsi un rendu stéréo de haute qualité.

S'assurer que le voyant "BI-AMP" s'allume lors de la sélection de [BI-WIRE].

Le voyant BI-AMP s'éteint et l'indicateur disparaît dans les cas suivants :

- Si un des modes DSP est en circuit.
- Si le mode DVD 6CH INPUT est sélectionné.

Nota

- Avant d'appuyer sur la touche [BI-WIRE], brancher des enceintes conçues pour le raccordement bifilaire au moyen de câbles bifilaires.
- Ne pas sélectionner le mode [BI-WIRE] si deux paires d'enceintes ont été branchées aux bornes A et B.

B Pour les enceintes avant dont l'impédance est inférieure à 6 Ω

Appuyer sur [A] ou [B] jusqu'à ce que l'indicateur "LOW IMP" s'allume à l'affichage.

Même si l'impédance de seulement l'une des enceintes utilisées est inférieure à 6 Ω, enfoncer le sélecteur [A] ou [B] pendant 4 secondes ou plus pour régler l'impédance du récepteur à LOW.

(Enfoncer le sélecteur de nouveau pendant 4 secondes ou plus de manière que l'indicateur s'éteigne.)

Lorsque l'indication "LOW IMP" est allumée, il n'est pas possible d'utiliser simultanément les enceintes A et B.

Modification du choix des enceintes

Exemple: Pour utiliser la paire d'enceintes B, appuyer sur [A] (le voyant "A" s'éteint), puis appuyer sur [B] pour mettre la paire d'enceintes B en circuit.

C Utilisation de la touche "TAPE MONITOR"

(S'utilise lorsqu'un compensateur de fréquence est raccordé aux bornes TAPE.)

Appuyer sur [TAPE MONITOR].

Le voyant "TAPE MONITOR" s'allume et le système de contrôle sonore est mis en circuit.

Des sources autres que le magnétophone peuvent être sélectionnées au moyen du sélecteur [INPUT SELECTOR] pendant que le voyant "TAPE MONITOR" est allumé.

Appuyer de nouveau sur la touche [TAPE MONITOR] pour mettre le contrôle sonore hors circuit.

(→ Se reporter à la section "Enregistrement" à la page 44 pour de plus amples renseignements sur l'utilisation du contrôle sonore pendant un enregistrement.)

Nota

- Il n'est pas possible d'utiliser la fonction de contrôle sonore lors de l'utilisation d'une source numérique, telle que "TV", "DVD" ou "CD".
- Si le contrôle sonore est en circuit et qu'une source numérique est sélectionnée, le contrôle sonore est mis automatiquement hors circuit.
- Selon les réglages effectués sur le contrôleur de fréquence, le son pourrait subir des interruptions ou de la distorsion.

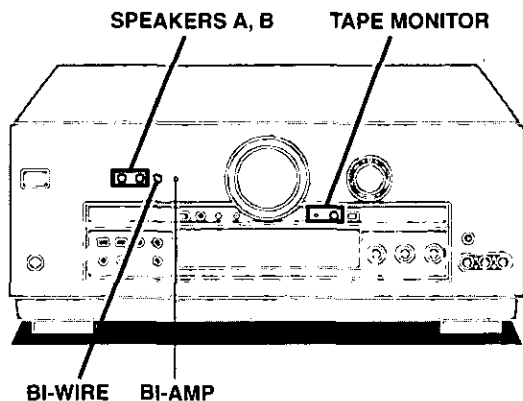

A

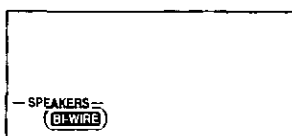
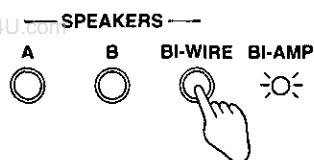

B

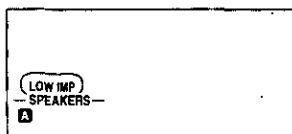
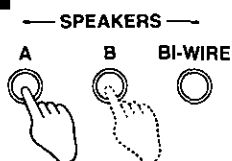

C

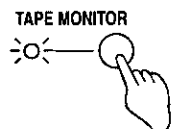

A Réglage de la tonalité

Tourner la commande [BASS] pour régler les graves.
 Tourner la commande [TREBLE] pour régler les aigus.

B Réglage de l'équilibre sonore

Tourner la commande [BALANCE] pour régler l'équilibre sur les canaux gauche et droit.

C Utilisation des prises VCR 3

SA-DA10/DA8 seulement

Cette commande ne peut être utilisée que lorsque "VCR 2" est sélectionné comme source d'entrée.
 Lors du raccordement d'un magnétoscope aux prises à l'arrière de l'appareil, sélectionner " VCR 2".
 Lors du raccordement d'un magnétoscope aux prises VCR 3 à l'avant de l'appareil, sélectionner " VCR 3".

Régler à la position " VCR 2" ou " VCR 3".

FRT-VCR 3=FRONT VCR 3

Fonctionnement

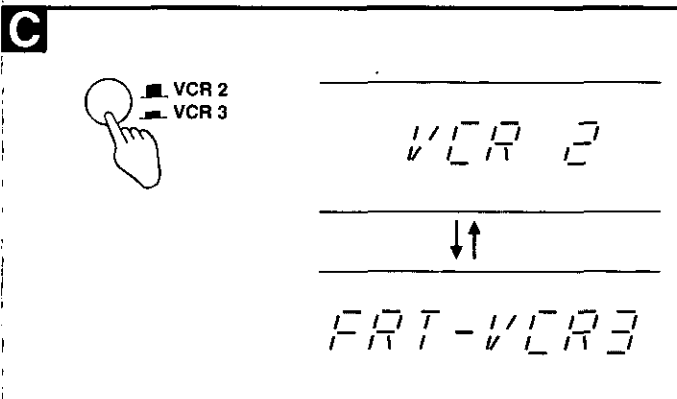
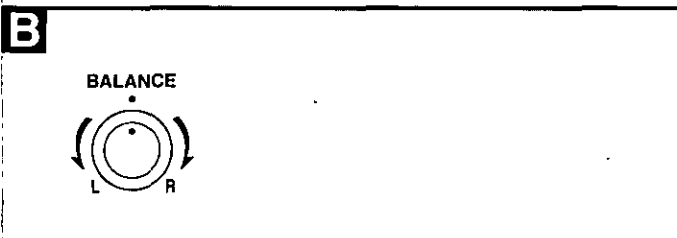
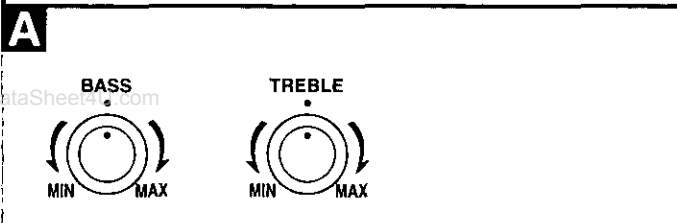
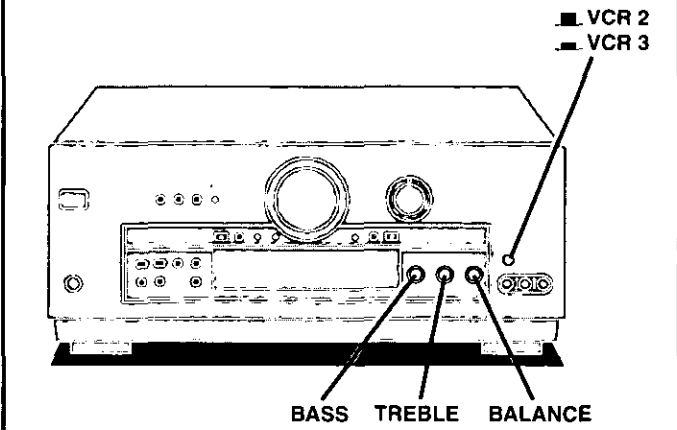

Commutation à l'entrée analogique DVD

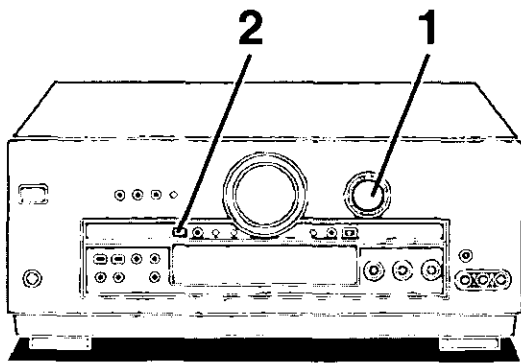

Utiliser l'entrée analogique pour tirer parti de la haute qualité du signal audio PCM linéaire et PCM linéaire multicanal, échantillonné à 96 kHz ou 192 kHz, que l'on trouve sur certains disques DVD-vidéo ou DVD-audio.

Sélectionner le mode d'entrée analogique appropriée à la source.

DVD: Pour signal audio à deux canaux. Utiliser la bi-amplification pour un meilleur rendu sonore (→ page 24).

DVD 6CH: Pour signal audio multicanal.

1 Tourner le sélecteur [INPUT SELECTOR] pour sélectionner "DVD".

2 Appuyer sur la touche [DVD 6CH INPUT].

Sur chaque pression de la touche, le réglage alterne entre DVD 6CH ↔ DVD

Si une pression est exercée sur cette touche alors qu'une autre source (CD, PHONO, etc.) a déjà été sélectionnée, le récepteur passe en mode DVD et met l'entrée 6 canaux (DVD 6CH INPUT) en circuit.

3 Mettre l'appareil source en marche.

Suivre les instructions du manuel de l'appareil en question.

1

INPUT SELECTOR



III / II

2

DVD 6CH INPUT

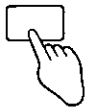

III / II 6CH

Nota

- Si les enceintes B ont été sélectionnées ou que les enceintes ont été mises hors circuit, le mode DVD 6CH est remplacé par le mode DVD et le mode STEREO DSP est activé. Le mode sera réactivé si les enceintes B sont mises hors circuit ou que les enceintes A ou la bi-amplification sont activées.
- Dans le mode DVD 6CH INPUT, aucun mode DSP ne peut être activé.
- Il n'est pas possible d'utiliser simultanément les modes BI-AMP et DVD 6CH INPUT.
Si le mode DVD 6CH INPUT est sélectionné en mode BI-AMP, le circuit BI-AMP est désactivé et le voyant BI-AMP s'éteint.
- Tous les réglages d'enceintes effectués (→ pages 17 et 18) sont inopérants dans le mode DVD 6CH INPUT. Si vous devez modifier les réglages d'enceintes, effectuez les réglages sur l'autre appareil.

Mode VGCA

L'amplificateur de régulation à gain variable (VGCA) de cet appareil réduit grandement le bruit lors de l'utilisation normale.

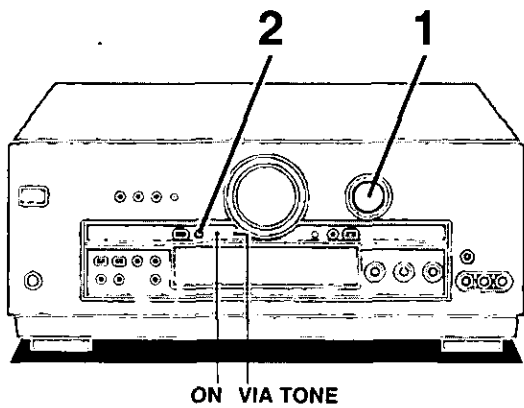

1 Tourner le sélecteur [INPUT SELECTOR] pour sélectionner la source désirée.

2 Appuyer sur [VGCA].

Le voyant "VIA TONE" s'éteint et le voyant "ON" s'allume lorsque "VGCA" est sélectionné.

L'indication "VGCA ON" s'affiche, suivie du message défilant "DISPLAY OFF", puis l'affichage s'éteint.

Si la source sélectionnée est "TUNER", la fréquence syntonisée est alors affichée.

3 Mettre la source en marche.

Se conformer aux instructions du manuel afférent à l'appareil utilisé.

Vérification de l'affichage

Appuyer sur [VGCA].

L'affichage apparaît pendant environ 4 secondes.

Désactivation du mode VGCA

• Sans affichage

① Appuyer sur [VGCA].

② Appuyer de nouveau sur [VGCA] pour désactiver le mode.

• Avec affichage

Appuyer sur [VGCA].

Renseignements utiles

Il est possible de régler le mode VGCA pour chaque source.

Chaque source conserve le mode sélectionné.

Nota

- Le réglage de la tonalité (basse et haute fréquences) n'est pas possible en ce mode.
- En mode stéréo, aucun signal n'est acheminé à l'enceinte d'extrêmes-graves lors de la mise en circuit du mode VGCA.
- Ce mode n'est possible qu'avec une entrée analogique. Le mode VGCA est mis hors circuit lors de la sélection d'une entrée numérique.
- Les modes DSP ne peuvent pas être sélectionnés en mode VGCA. Ils seront également annulés lors de la mise en circuit des modes VGCA et STEREO.

Réglage de l'affichage en permanence

Afin de réduire la présence de bruit, l'affichage est mis hors circuit en mode VGCA. Suivre les étapes suivantes si l'affichage est désiré.

- ① Tourner le sélecteur [INPUT SELECTOR] pour sélectionner une source autre que "TUNER".
- ② Appuyer sur [VGCA] pour mettre le mode VGCA en circuit.
- ③ Après que l'affichage est éteint Appuyer et maintenir une pression sur la touche [VGCA] pendant environ 4 secondes jusqu'à ce que l'affichage apparaisse.

Ces réglages demeurent en mémoire même lors de la mise hors contact de l'appareil.

Recommencer la marche à suivre pour rétablir l'absence d'affichage.

1

INPUT SELECTOR



2

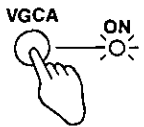

VGCA ON



DISPLAY

Écoute de la radio

Syntonisation séquentielle

Utiliser les touches de syntonisation pour l'accord d'une station radio.

- 1 Tourner le sélecteur [INPUT SELECTOR] pour sélectionner "TUNER".
- 2 Appuyer sur [BAND] pour sélectionner "FM" ou "AM".
- 3 Appuyer sur la touche [TUNING (∨ ou ∧)] pour repérer la station désirée.

Intervalles de syntonisation FM: 0,2 MHz
AM: 10 kHz

L'indicateur "TUNED" s'allume lorsque la station est accordée.

L'indicateur "STEREO" s'allume sur réception d'une émission FM diffusée en stéréo.

Recherche automatique d'une station

Maintenir la touche [TUNING (∨ ou ∧)] enfoncée jusqu'à ce que la fréquence affichée change; la recherche est interrompue dès qu'une station émettrice est repérée.

(En cas d'interférence, la syntonisation pourrait être interrompue.)

En présence de bruit excessif en mode FM stéréo

Appuyer sur la touche [FM MODE].
("STEREO" s'éteint et "MONO" s'allume.)

La réception est monaurale, mais le bruit est atténué.
Si la touche est pressée de nouveau, le mode stéréo est rétabli.

En cas de sifflement ou d'un bruit sourd lors de l'écoute de la radio

Mettre le mode VGCA en circuit.
Cela met le mode DSP hors circuit et peut améliorer le son.
(➔ page 27 pour plus de détails sur le mode VGCA.)

Renseignement utile

Le récepteur peut capter des interférences de la part d'un lecteur DVD. Dans un tel cas, couper le contact sur le lecteur DVD.

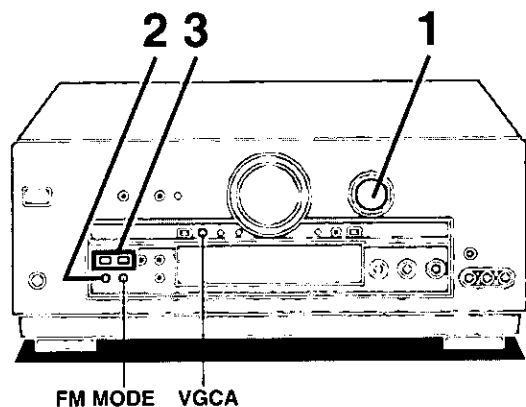

FM MODE VGCA

1

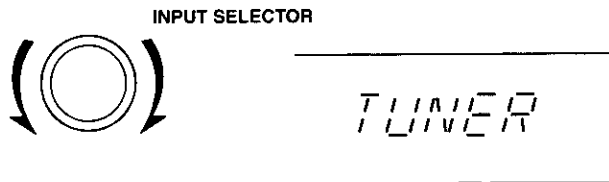

2

BAND

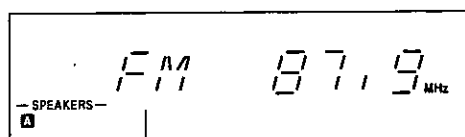

Bande sélectionnée

3

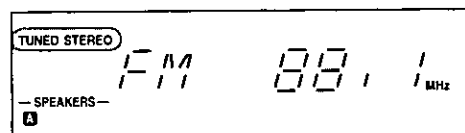
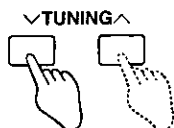

Syntonisation directe

depuis la télécommande seulement

Spécifier le numéro de la fréquence au moyen des touches numériques de la télécommande pour la syntonisation directe de stations radio.

1 Appuyer sur [TUNER/BAND].

Cela permet de faire fonctionner la radio au moyen de la télécommande.

Le sélecteur sur le récepteur change à "TUNER".

Sur chaque pression de la touche, la sélection de la bande alterne de la manière suivante:

FM \rightleftharpoons AM.

2 Appuyer sur [DIRECT TUNING/DISC ENTER].

Pendant le clignotement du curseur (environ 10 secondes)

Appuyer sur les touches numériques correspondant à la fréquence de la station voulue.

Intervalles de syntonisation FM: 0,1 MHz
AM: 10 kHz

Si la fréquence FM désirée est 107,9 MHz, appuyer sur $\boxed{1} \rightarrow \boxed{0} \rightarrow \boxed{7} \rightarrow \boxed{9}$.

Si la fréquence a été correctement entrée, la fréquence affichée clignote une fois.

Nota

1. Si aucune touche n'est pressée pendant le clignotement du curseur, la fréquence de la station syntonisée précédemment apparaît sur l'affichage.

Pour entrer une autre fréquence, recommencer depuis l'étape 2.

2. En cas d'erreur au moment de l'entrée de la fréquence, l'indication "ERROR" apparaît sur l'afficheur.

Dans un tel cas, recommencer l'entrée de la fréquence.

SA-DA10

SA-DA8/DX1040

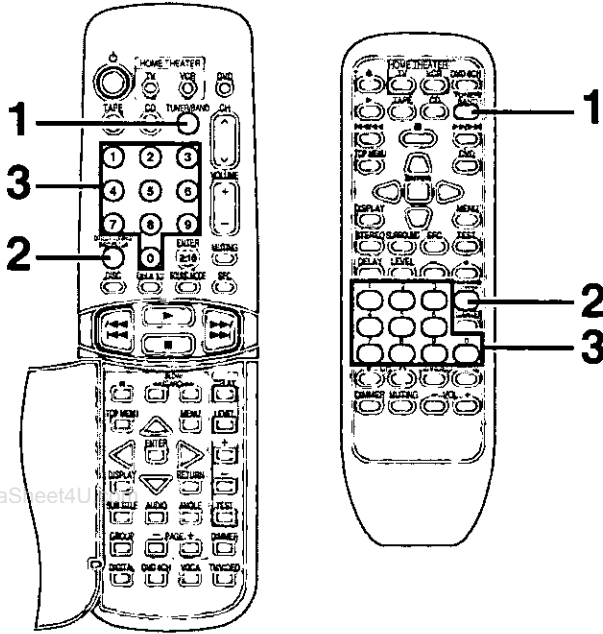

1

SA-DA10

TUNER/BAND



SA-DA8/DX1040

TUNER/
BAND



FM 87.9 MHz

Bande sélectionnée

2

SA-DA10

DIRECT TUNING/
DISC ENTER



SA-DA8/DX1040

DIRECT TUNING/
DISC ENTER



FM  MHz

3

SA-DA10

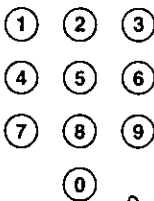

SA-DA8/DX1040

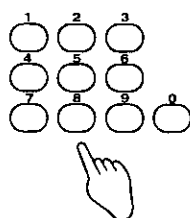

TUNED STEREO
FM 107.9 MHz
—SPEAKERS—

Écoute de la radio

Présintonisation

La mise en mémoire de stations radio permet leur rappel de façon simple et rapide.

Un total de 30 stations FM et AM peuvent être présintonisées.

Important

Si une nouvelle station est mise en mémoire, cela a pour effet de supprimer la station qui se trouvait préalablement à cette adresse.

Mise en mémoire automatique

Avec cette fonction, l'appareil repère automatiquement les stations et procède à leur mise en mémoire.

1 Syntoniser la plus basse fréquence dans la bande FM.

(→ Voir pages 28–29.)

2 Appuyer et maintenir une pression sur [MEMORY].

La mise en mémoire automatique débute.

Toutes les stations repérées sur la bande FM sont mémorisées sous les numéros d'adresses mémoire 1 à 30.

3 Syntoniser la plus basse fréquence dans la bande AM.

(→ Voir pages 28–29.)

4 Appuyer et maintenir une pression sur [MEMORY].

La mise en mémoire automatique débute.

Toutes les stations repérées sur la bande AM sont mémorisées sous les numéros d'adresses mémoire 21 à 30. (Toute station FM déjà mémorisée sous l'une de ces adresses mémoire sera remplacée.)

Pendant la mise en mémoire automatique, l'indicateur mémoire clignote.

Lorsqu'une station est mise en mémoire

L'indicateur de mémoire et le numéro d'adresse mémoire sont affichés pendant 1 seconde environ. (A)

La mise en mémoire terminée

La fréquence de la dernière station mise en mémoire apparaît sur l'affichage.

Nota

Dans le cas où le signal de transmission est trop puissant ou trop faible, la mise en mémoire automatique des stations peut ne pas se faire correctement. Dans un tel cas, faire la mise en mémoire manuellement (→ Voir page 31).

2, 4

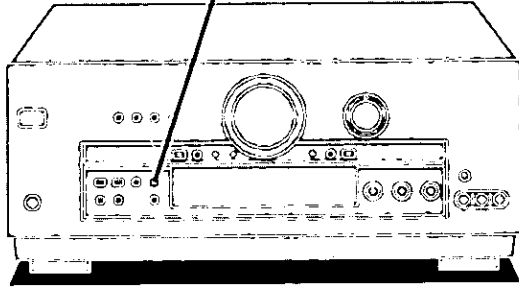

2

MEMORY



4

MEMORY



A

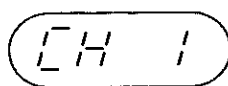

A Mise en mémoire sur demande

L'utilisateur peut sélectionner les stations à mettre en mémoire.

1 Syntoniser la station désirée.

(→ Voir pages 28–29.)

Si la réception FM subit de l'interférence ou du bruit, appuyer sur [FM MODE] pour passer en réception monaurale.

Le mode monaural ou stéréo peut être mémorisé.

2 Appuyer sur [MEMORY].

Pour annuler la fonction de mise en mémoire, appuyer de nouveau sur [MEMORY].

3 Appuyer sur la touche [TUNING (∨ ou ∧)] pour sélectionner l'adresse mémoire désirée.

Une pression maintenue sur les touches fait défiler les numéros d'adresse mémoire plus rapidement.

4 Appuyer sur [MEMORY].

L'adresse mémoire clignote à l'affichage.

Pour poursuivre la mise en mémoire

Répéter les étapes 1 à 4.

B Syntonisation des stations en mémoire

1 Appuyer sur [PRESET].

2 Appuyer sur la touche [TUNING (∨ ou ∧)].

Une pression maintenue sur les touches fait défiler les numéros d'adresse mémoire plus rapidement.

Le numéro de l'adresse mémoire s'affiche pendant environ 5 secondes.

Sélectionner le numéro d'adresse mémoire désiré pendant cette période.

Après 5 secondes, la fréquence de la station s'affiche.

Nota

Si la touche [PRESET] est appuyée lors de l'affichage d'une adresse mémoire, la fréquence de réception sera affichée.

Pour confirmer le numéro de l'adresse mémoire de la station en cours de réception

Appuyer sur la touche [PRESET].

(Le numéro de l'adresse mémoire s'affiche et clignote pendant 5 secondes environ.)

Nota

Le numéro de l'adresse mémoire ne s'affiche pas si l'on change la fréquence de réception ou le réglage du mode FM.

Renseignement utile

Même si le cordon d'alimentation est débranché, la mémoire conserve les données programmées pendant environ un mois.

Si les stations mises en mémoire sont accidentellement effacées

Refaire la programmation des stations.

www.DataSheet4U.com

Pour que la mémoire de sauvegarde soit opérationnelle, il faut que le cordon d'alimentation reste branché pendant une heure ou plus.

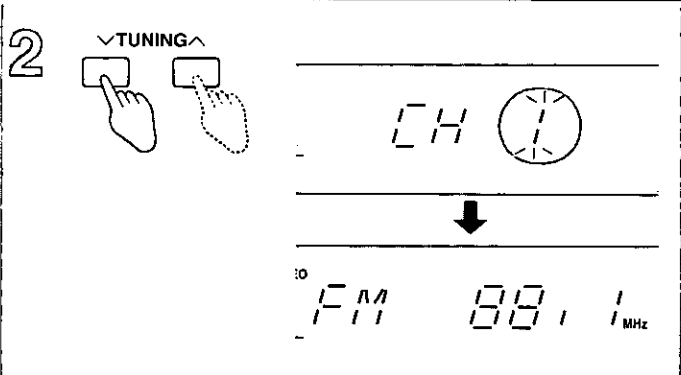
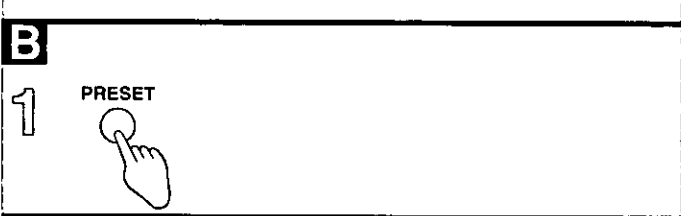
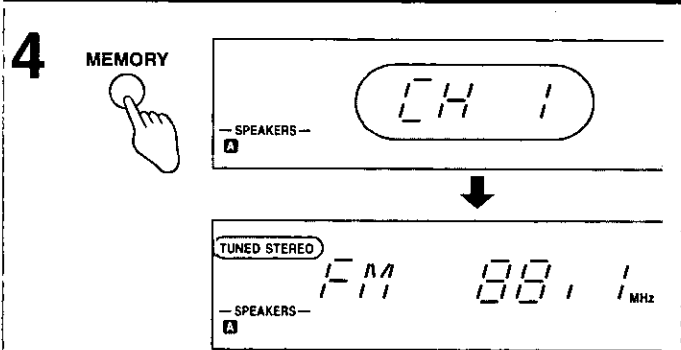
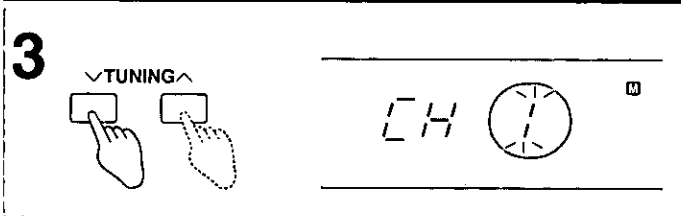
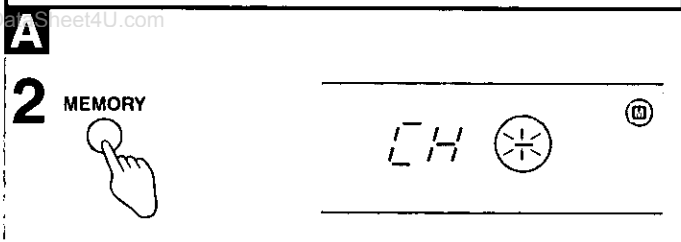
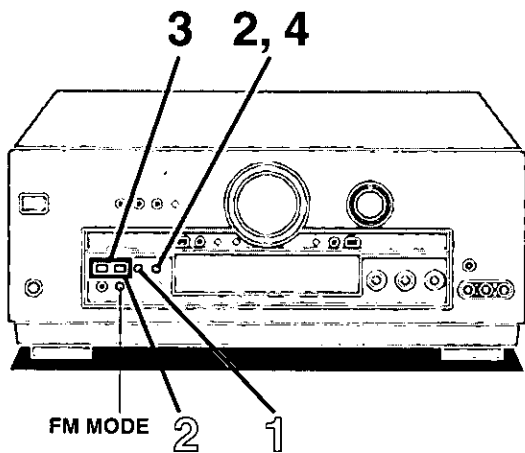

Autres fonctions

A Avec un casque d'écoute

- ① Baisser le volume.
- ② Brancher un casque d'écoute.
- ③ Régler le volume.

Type de fiche: 6,3 mm (1/4 po) stéréo

Sélectionner STEREO ou désactiver les enceintes A et B ou la bi-amplification pour l'écoute sur un casque. La mise hors circuit des enceintes active automatiquement le mode STEREO et fait en sorte qu'aucun signal n'est acheminé à l'enceinte d'extrêmes-graves. Si le mode ambiophonie (SURROUND) est utilisé, le rendu sur le casque semblera anormal.

Nota

Afin de prévenir tout risque d'endommager l'ouïe, éviter une écoute prolongée.

B Compression de la gamme dynamique

La compression de la gamme dynamique (DR COMP) est une fonction qui permet de comprimer la gamme dynamique du signal audio. Ce mode est utilisé pour assurer une écoute discrète la nuit ou à des moments où une écoute à volume élevé n'est pas appropriée.

Cette fonction est utilisable seulement avec des sources Dolby Digital compatibles avec DR COMP.

OFF: La dynamique n'est pas compressée.

STANDARD: La dynamique est compressée à un taux déterminé par le producteur de l'enregistrement.

MAX: La dynamique est compressée au taux maximum admissible.

Le réglage par défaut est "OFF" (désactivé).

- ① Appuyer simultanément sur [A] et [B].

L'indication "SETTING" s'affiche.

- ② Appuyer sur [A] pour sélectionner "DR COMP".

Sur chaque pression de la touche, l'affichage change de la façon suivante:

SIZE → DISTANCE → FILTER → DR COMP

- ③ Tourner le sélecteur [INPUT SELECTOR] pour choisir le réglage désiré.

À chaque rotation du sélecteur, l'affichage change de la façon suivante:

OFF ↔ STANDARD ↔ MAX

- ④ Appuyer simultanément sur [A] et [B].

L'indication "COMPLETE" s'affiche.

Renseignements utiles

Lorsque la fonction de compression de la gamme dynamique est en circuit, les séquences à faible volume seront entendues telles quelles. Par contre, les passages à volume plus élevé verront leur niveau crête réduit.

Le champ sonore demeure intact même si la fonction DR COMP est en circuit.

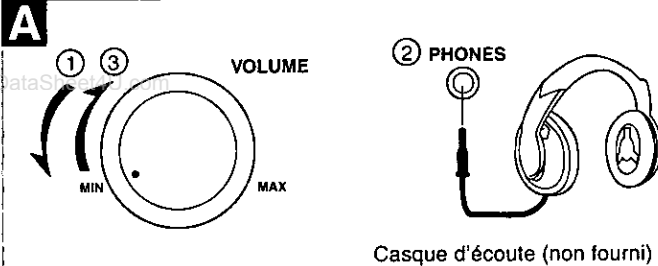
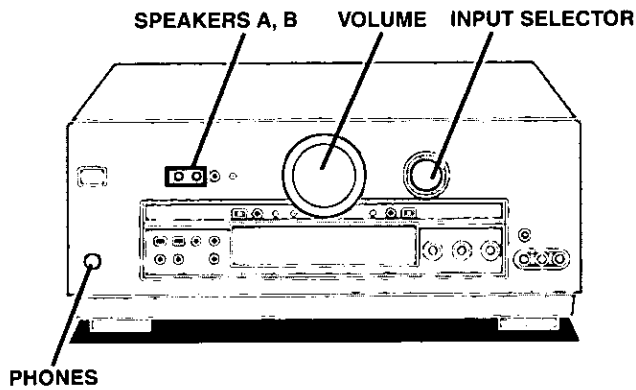

Casque d'écoute (non fourni)

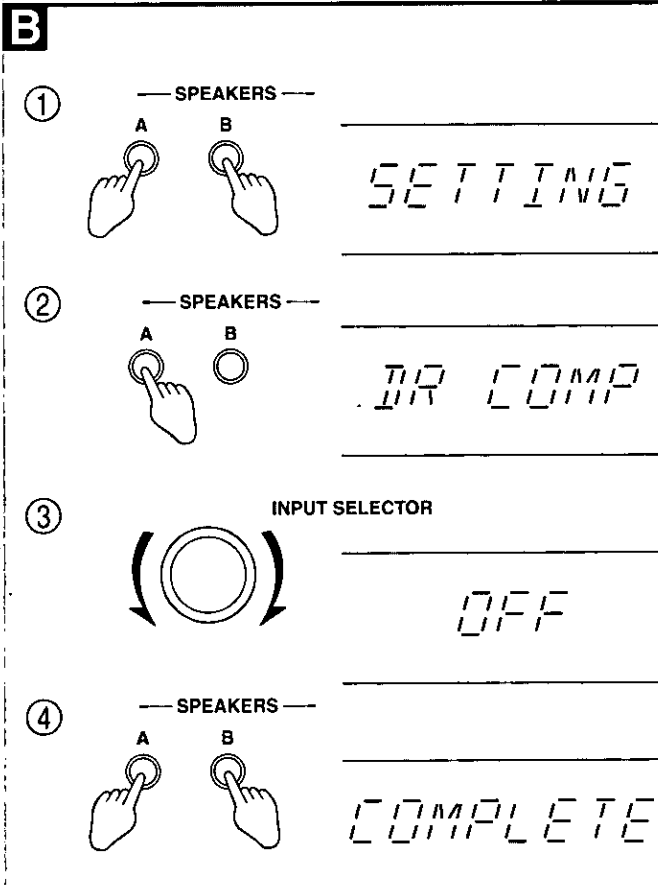

SA-DA10

SA-DA8/DX1040

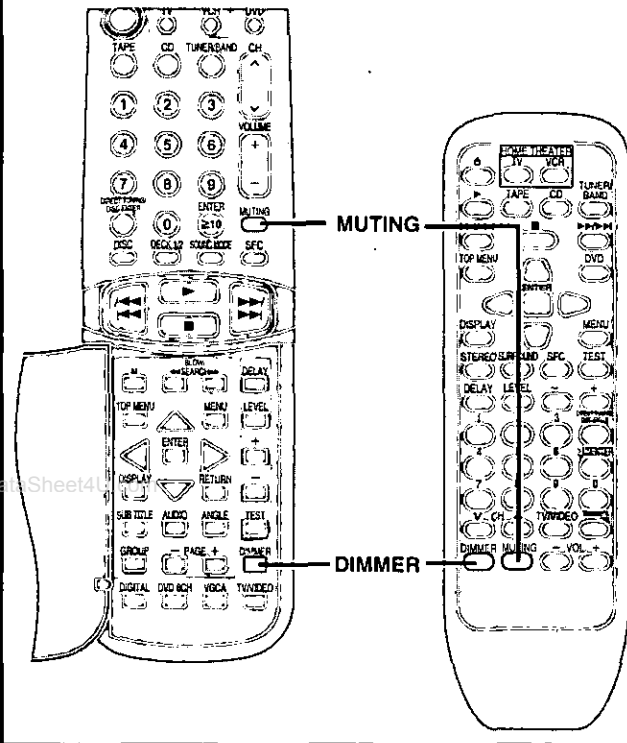

A

SA-DA10

SA-DA8/DX1040



MUTING 0

B

SA-DA10

SA-DA8/DX1040



A Réglage silencieux

depuis la télécommande seulement

Appuyer sur [MUTING].

Le message "MUTING ON NOW" défile sur l'afficheur tant que la fonction de réglage silencieux demeure en circuit.

Appuyer de nouveau sur la touche pour rétablir le volume initial.

Note

La mise en sourdine est désactivée lorsque le contact est coupé.

B Visionnement dans l'obscurité

depuis la télécommande seulement

Le fait d'atténuer la luminosité de l'affichage et de fermer les voyants blancs (SA-DA10 seulement) peut contribuer à agrémenter le visionnement dans une pièce sombre ou plongée dans l'obscurité.

Appuyer sur [DIMMER].

Appuyer de nouveau sur la touche pour rétablir la luminosité de l'affichage.







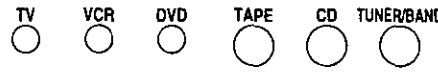

Nota

La luminosité de l'affichage redevient normale et les voyants blancs sont rallumés lors de la mise sous tension.

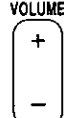
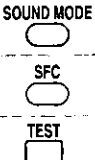
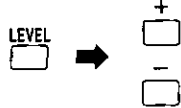
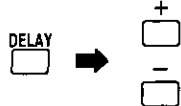
Télécommande

Cette télécommande peut être utilisée avec le récepteur Technics qu'il accompagne et nombre de nos autres magnétophones à cassette, lecteurs et changeurs CD, téléviseurs, magnétoscopes et lecteurs DVD Panasonic ou Technics munis d'un capteur de signal de télécommande.

Activation des fonctions du récepteur

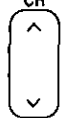
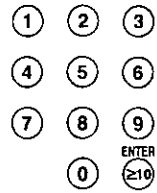
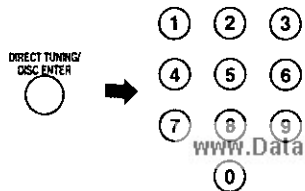
Fonctionnement	SA-DA10	
Pour mettre sous/hors tension		
Pour sélectionner une source (sauf PHONO et VCR 2/FRT VCR 3) et commuter le mode sur la télécommande		
Pour sélectionner le mode DVD 6CH		
Pour régler le volume		
Pour sélectionner les modes du processeur numérique du signal (DSP) Pour activer le contrôle de champ sonore (SFC) et sélectionner le mode désiré		
Pour produire le signal d'essai		
Pour sélectionner un canal d'enceinte et en régler le niveau de sortie		
Avec mode SFC activé Pour modifier le temps de retard du canal ambiophonique		
Pour couper le son		
Pour atténuer la luminosité de l'affichage		
Pour sélectionner le mode VGCA		
Pour sélectionner l'entrée numérique		
Pour sélectionner "FM" ou "AM"		
Pour sélectionner dans l'ordre l'adresse mémoire désirée (présintonisation)		
Pour sélectionner directement l'adresse mémoire désirée (présintonisation)		

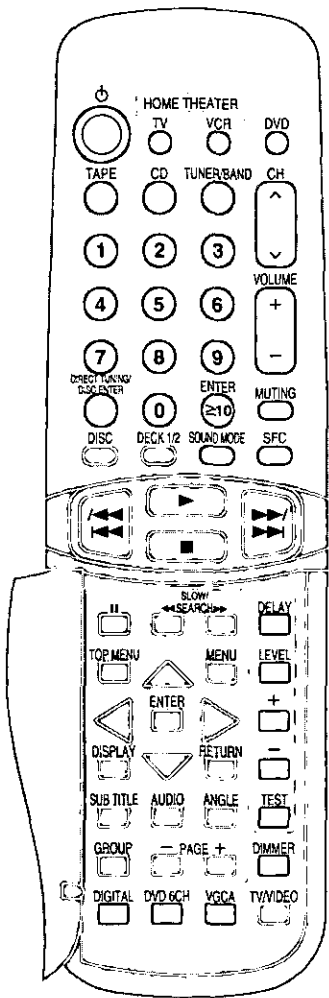

www.DataSheet4U.com

www.DataSheet4U.com

Il est aussi possible de changer le code de la télécommande afin de l'utiliser pour faire fonctionner des téléviseurs, des magnétoscopes et des lecteurs DVD (SA-DA10 seulement) qui n'ont pas été fabriqués par notre compagnie (→ pages 42 et 43).

SA-DA8/DX1040

Généralités

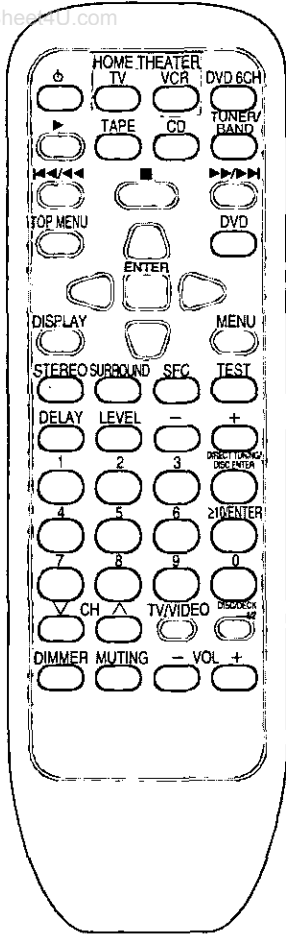

TUNER/BAND →

TV VCR TAPE CD TUNER/BAND DVD

DVD 6CH

- VOL +

STEREO SURROUND SFC

SFC

TEST

LEVEL → - +

DELAY → - +

MUTING

DIMMER

TUNER/BAND

CH

1 2 3
4 5 6 ≥10 ENTER
7 8 9 0

DIRECT TUNING/ DISC ENTER → 1 2 3
4 5 6
7 8 9 0

Nota

La fonction de contrôle sonore (TAPE MONITOR) ne peut être pilotée avec la touche [TAPE].

(→ Page 26)

(→ Page 22)

(→ Page 23)

(→ Page 19)

Avec le mode SURROUND ou SFC en circuit
Il est possible de régler le niveau de sortie de l'enceinte centrale, des enceintes ambiophoniques et de l'enceinte d'extrêmes-graves (→ pages 19 et 23).

Avec le mode STEREO en circuit
Il est possible de régler le niveau de volume de l'enceinte d'extrêmes-graves.

(→ Page 23)

(→ Page 33)

(→ Page 33)

(→ Page 27)

(→ Page 22)





(→ Page 29)

(Exemple)
(Adresse 1) (Adresse 10)
ENTER
1 ≥10 → 1 → 0
en moins de 10 secondes

(→ Page 29)
(Exemple: 107,9 MHz)
DIRECT TUNING/ DISC ENTER → 1 → 0 → 7 → 9
en moins de 10 secondes

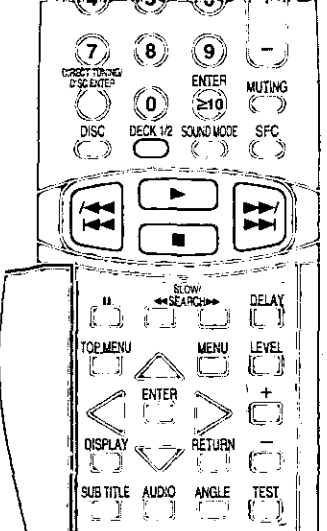





Activation d'un magnétophone à cassette

Mettre le magnétophone en marche avant de tenter d'en activer les fonctions avec la télécommande.
S'assurer que la télécommande est dans le mode de commande de magnétophone (⇒ page 34).

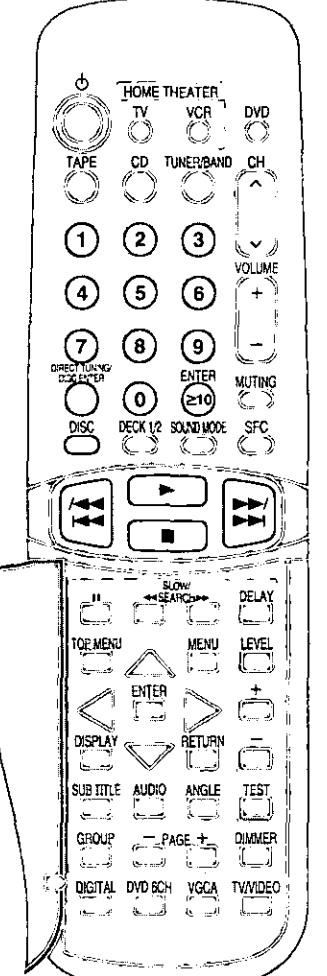
Fonctionnement	SA-DA10	SA-DA10
<p>Seulement avec un appareil à deux platines Pour sélectionner la platine (DECK 1/DECK 2)</p>		<p>DECK 1/2</p> 
<p>Pour lancer la lecture</p>		
<p>En mode arrêt Pour l'avance rapide ou le rebobinage</p>		
<p>Pour interrompre la lecture</p>		

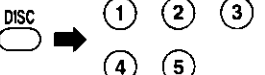
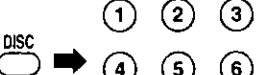
Activation des fonctions d'un lecteur de disques compacts

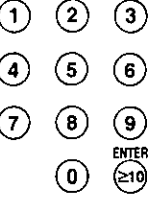
Mettre le lecteur de disques compacts en marche avant de tenter d'en activer les fonctions avec la télécommande.
S'assurer que la télécommande est dans le mode de commande de lecteur de disques compacts (⇒ page 34).

Fonctionnement	SA-DA10	SA-DA10
<p>Pour lancer la lecture</p>		
<p>[Changeur à 5 DC seulement] Pour amorcer la lecture à partir d'un disque donné</p>		<p>DISC →</p> 
<p>[Méga-changeur DC seulement] Pour amorcer la lecture à partir d'un disque donné</p>		<p>DISC →</p> 
<p>"Méga-changeur DC" réfère aux changeurs Technics de plus de 50 disques.</p>		<p>Pour référence</p> 
<p>Pour amorcer la lecture à partir d'une page donnée</p>		
<p>Pour éviter une page</p>		
<p>Pour interrompre la lecture</p>	 <p style="text-align: right;">www.DataSheet4U.com</p>	

Il se peut que la commande à distance ne soit pas possible avec certains magnétophones.

SA-DA8/DX1040

Généralités

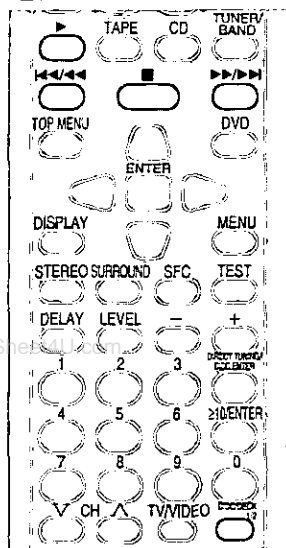

DISCDECK 1/2



Pendant la lecture, sur les magnétophones munis d'un dispositif mémoire (TPS), il est possible d'aller directement au début ou à la fin d'une plage en appuyant sur l'une ou l'autre de ces touches.

Il se peut que la commande à distance ne soit pas possible avec certains lecteurs de disques compacts.

SA-DA8/DX1040

Généralités

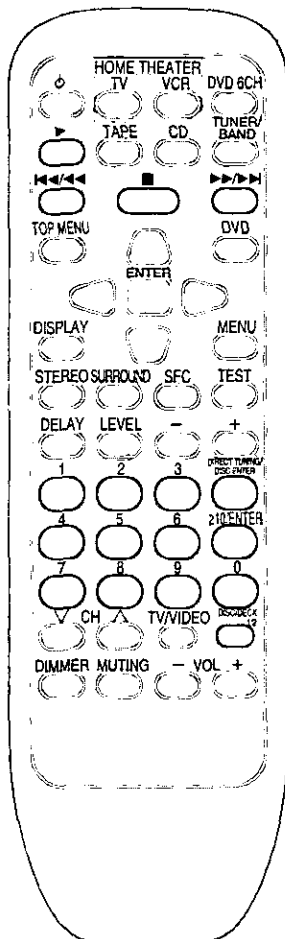

DISCDECK 1/2

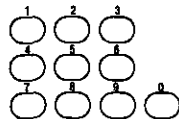
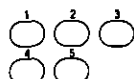

(Lors de la sélection du disque, la touche [≥10/ENTER] n'a aucun effet.)

Pour référence

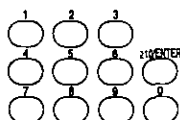

Si cette touche est pressée plutôt que la touche [▶] indiquée ci-dessus, le changeur de disques compacts est mis hors marche et le numéro du disque est affiché. Pour lancer la lecture du disque sélectionné, appuyer sur [▶].

(Exemple: Page 1)

1



(Exemple: Page 10)

ENTER

≥10 → 1 → 0



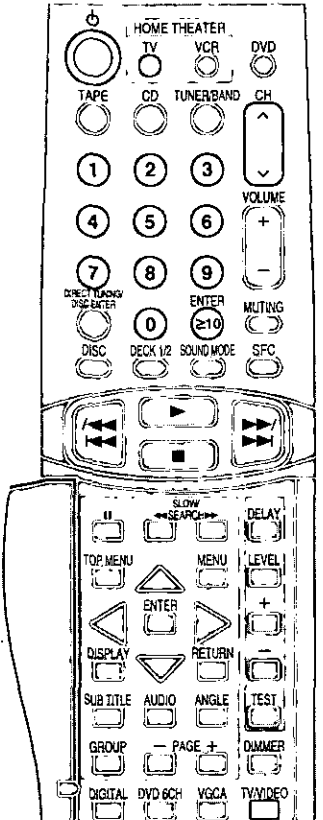
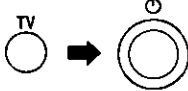

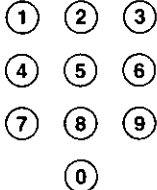

Visionnement d'émissions télévisées

Il se peut que la commande à distance ne soit pas possible avec certains téléviseurs.

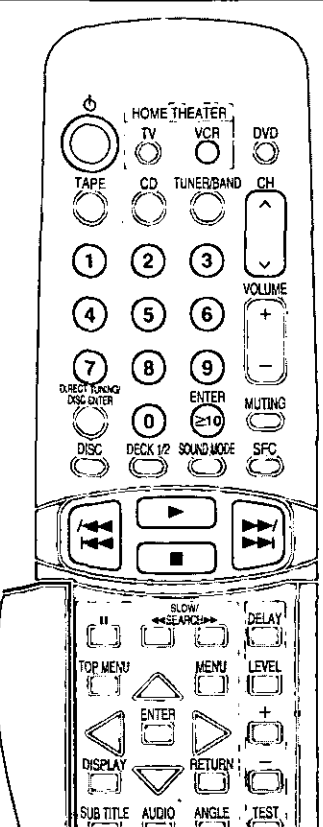
Fonctionnement	SA-DA10	
<p>Pour mettre le téléviseur et le récepteur sous tension ou Pour mettre le téléviseur hors tension Si les touches [TV] et [] sont pressées en séquence, le téléviseur et le récepteur sont mis en marche et le sélecteur sur le récepteur passe au mode TV.</p>		
<p>Pour commuter le mode d'entrée vidéo du téléviseur</p>		<p>TVVIDEO</p> 
<p>Pour sélectionner le canal par ordre séquentiel</p>		<p>CH</p> 
<p>Pour sélectionner le canal directement</p>		

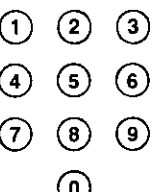
Visionnement de bandes vidéo

Il se peut que la commande à distance ne soit pas possible avec certains magnétoscopes.

Fonctionnement	SA-DA10	
<p>Pour mettre le magnétoSCOPE et le récepteur sous tension ou Pour mettre le magnétoSCOPE hors tension Si les touches [VCR] et [] sont pressées en séquence, le magnétoSCOPE et le récepteur sont mis en marche et le sélecteur sur le récepteur passe au mode VCR 1.</p>		
<p>Pour sélectionner le canal par ordre séquentiel</p>		<p>CH</p> 
<p>Pour sélectionner le canal directement</p>		
<p>Pour lancer la lecture</p>		
<p>En mode arrêt Pour avancer rapidement ou rebobiner la bande</p>		
<p>Pour interrompre la lecture</p>		

SA-DA8/DX1040

Generalités

- Si les touches [TV] et [0] ne sont pas pressées en moins de trois secondes, seul le téléviseur sera activé.
- Si le récepteur n'est pas utilisé, ne pas mettre le téléviseur en et hors marche avec la télécommande.
- Couper le contact sur le récepteur en dernier.

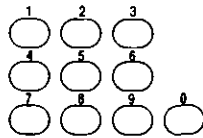
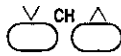
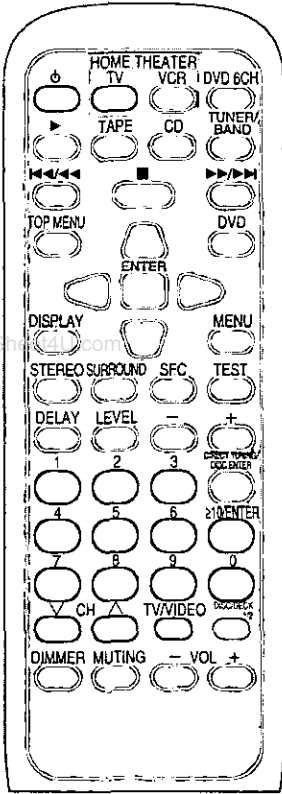

(Exemple)
(Canal 1)

(Canal 10)



Cette touche est utilisée lorsqu'on utilise la touche ENTER pour sélectionner un canal sur un téléviseur qui n'a pas été fabriqué par notre compagnie.

SA-DA8/DX1040

Generalités

- Si les touches [VCR] et [0] ne sont pas pressées en moins de trois secondes, seul le magnétoscope sera activé.
- Si le récepteur n'est pas utilisé, ne pas mettre le magnétoscope en et hors marche avec la télécommande.
- Couper le contact sur le récepteur en dernier.

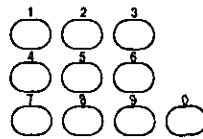
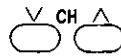
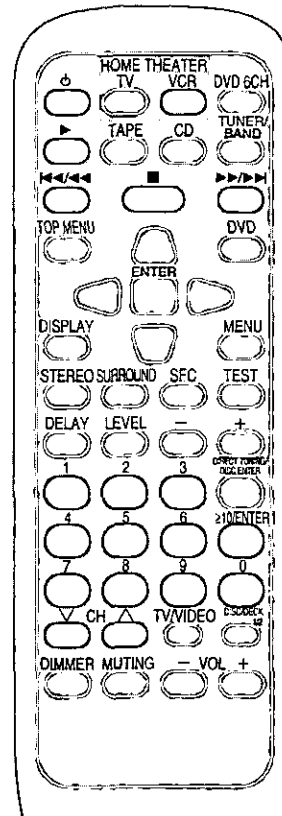

(Exemple)
(Canal 1)











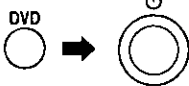









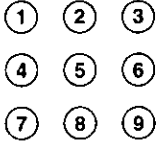
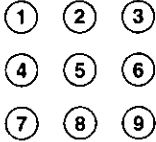



(Canal 10)

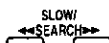

Cette touche est utilisée lorsqu'on utilise la touche ENTER pour sélectionner un canal sur un magnétoscope qui n'a pas été fabriqué par notre compagnie.

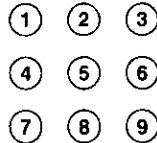
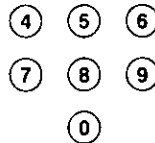
Utilisation d'un lecteur DVD

Les commandes et réglages varient selon le type d'équipement et le support média utilisés.

Fonctionnement	SA-DA10	
<p>Pour mettre le lecteur sous/hors tension</p>		
<p>[Changeur DVD seulement] Pour amorcer la lecture à partir d'un disque donné</p>	 	
<p>Pour lancer la lecture</p>		
<p>Pour passer au début d'une plage ou d'un chapitre</p>	 	
<p>Pour afficher le menu principal</p>		
<p>Pour afficher le menu</p>		
<p>Pour afficher les écrans GUI</p>		
<p>Pour sélectionner des rubriques</p>	   <p>ou</p> 	
<p>Pour entrer les rubriques sélectionnées</p>		
<p>Pour annuler un affichage à l'écran</p>		
<p>Pour afficher une icône de sous-titre</p>		
<p>Pour afficher une icône de bande sonore</p>		
<p>Pour afficher une icône d'angle</p>		
<p>Pour interrompre temporairement la lecture</p>		
<p>Pour effectuer une recherche</p>		
<p>En mode pause Pour amorcer la lecture au ralenti</p>		
<p>En mode pause Pour le visionnement image par image</p>	 	
<p>Pour amorcer la lecture à partir d'une plage ou d'un chapitre</p>	 	
<p>[DVD audio seulement] Pour sélectionner un groupe</p>		
<p>[DVD audio seulement] Pour sélectionner un arrêt sur image - évitement de page</p>		
<p>Pour interrompre la lecture</p>		

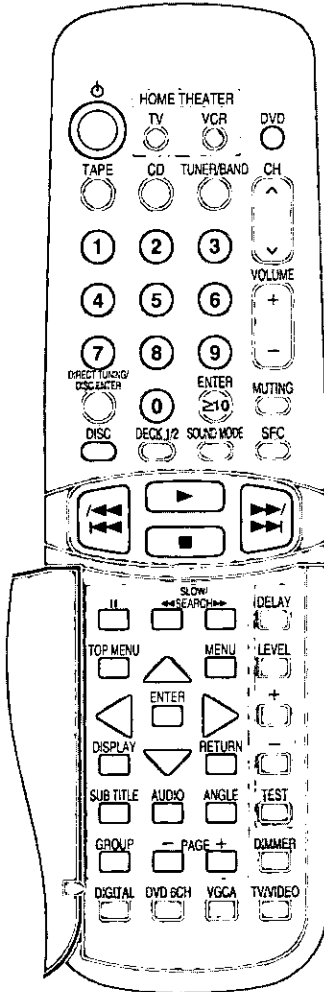

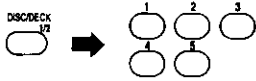
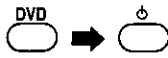
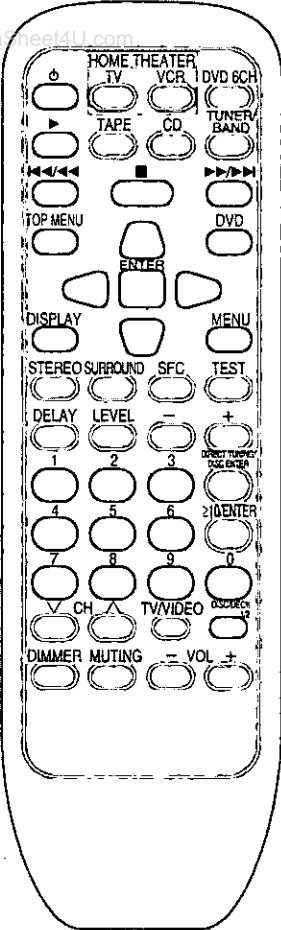

TOP MENU



MENU



DISPLAY

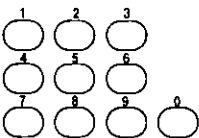
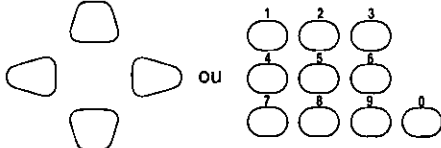

Appuyer sur une touche numérique en moins de trois secondes après avoir appuyé sur [DISC] ou [DISC/DECK.1 / 2]

Appuyer pour sélectionner une rubrique après avoir appuyé sur [TOP MENU], [MENU], [DISPLAY], [SUB TITLE], [AUDIO] ou [ANGLE].

Changement du code de télécommande

Changer le code de télécommande dans les cas suivants:

- Si le téléviseur, le magnétoscope ou lecteur DVD de Panasonic (SA-DA10 seulement) ne fonctionne pas en raison d'une différence du code de télécommande.
- Si l'on veut faire fonctionner des téléviseurs, magnétoscopes ou lecteur DVD de marques différentes (SA-DA10 seulement).
(➔ Se reporter aux pages 38-41 pour ce qui concerne les touches à utiliser.)

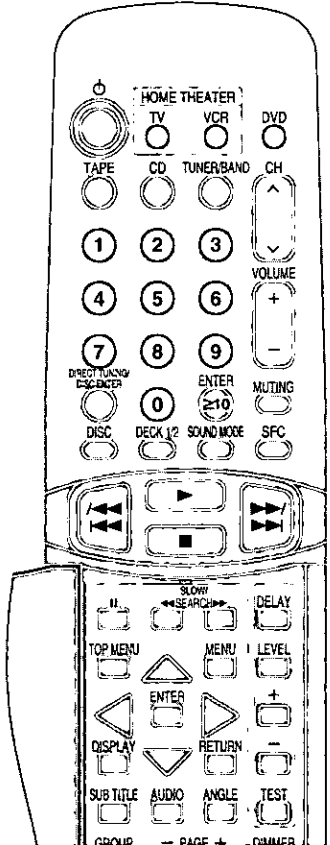
Fonctionnement	SA-DA10	
<p>Maintenir une pression sur la touche correspondant à l'appareil utilisé, puis, tout en continuant d'appuyer sur la touche...</p> <p>Orienter la télécommande en direction de l'appareil et appuyer lentement et à fond sur les touches numériques pour entrer le code à deux chiffres. (Se reporter au tableau ci-dessous pour ce qui concerne le numéro de code.)</p> <p>Une fois que le numéro de code à deux chiffres est entré, la télécommande émettra automatiquement le signal de mise sous/hors tension.</p> <p>Si le code de télécommande a été correctement changé, l'appareil concerné sera allumé ou éteint.</p>		<p>TV VCR DVD</p> <p>↓</p> <p>1 2 3</p> <p>4 5 6</p> <p>7 8 9</p> <p>0</p> <p>↓</p> <p>1 2 3</p> <p>4 5 6</p> <p>7 8 9</p> <p>0</p>

Liste des codes

SA-DA10

Téléviseur		Magnétoscope		DVD	
Fabricant	N° de code	Fabricant	N° de code	Fabricant	N° de code
Panasonic	01, 02, 26	Panasonic	01, 02, 09, 33	Panasonic	01
Sony	04	Sony	05, 06, 07, 35, 36, 37	Denon	01
Fisher	14	Fisher	13, 14, 15, 18, 34	Ferguson	02
G-E	02, 03, 07, 09	Funai	08, 30	Hitachi	11
Gold Star	07, 15	G-E	02, 03, 11	JVC	09
Hitachi	05, 07	Gold Star	27	Mitsubishi	06
JVC	12	Hitachi	09, 10, 11	Nordmende	02
LXI	03, 06, 07, 10, 14, 15	JVC	19, 25, 31, 38, 39, 40	Philips	04
Magnavox	06, 07, 11, 15, 22	LXI	10, 13, 14, 15, 18, 27, 30	Pioneer	03
Mitsubishi	07, 15, 16, 21			Raite	13
NEC	07, 15	Magnavox	02, 09, 12	RCA	02
Philco	06, 07	Mitsubishi	21, 22, 28, 29	Saba	02
Philips	06	NEC	19, 25, 31, 38	Sampo	14
Pioneer	02, 10, 19	Philco	02, 09, 12, 30	Samsung	10
Quasar	02	Philips	02, 09, 12	Sharp	08
RCA	03, 07, 09, 13, 23, 24, 25	Pioneer	09	Sony	05
Sanyo	14	Quasar	01, 02, 09, 33	Thomson	02
Sharp	08, 21	RCA	02, 03, 04, 09, 10, 11, 12, 23, 24, 26	Toshiba	04
Sylvania	06, 07, 15	Sanyo	14, 18, 34	Yamaha	01
Symphonic	17	Sharp	16, 17	Zenith	07, 12
Toshiba	10, 21	Shintom	32		
Zenith	18, 20	Sylvania	02, 09, 12, 30		
		Symphonic	30		
		Toshiba	23, 24		
		Zenith	20		

Nota

- Même après avoir modifié le code, il peut arriver que certaines fonctions – voire aucune – ne puissent être pilotées au moyen de la télécommande.
- Toute modification des codes est annulée lors du remplacement des piles de la télécommande. Recommencer les étapes décrites ci-dessous pour entrer à nouveau le ou les codes.

SA-DA8/DX1040

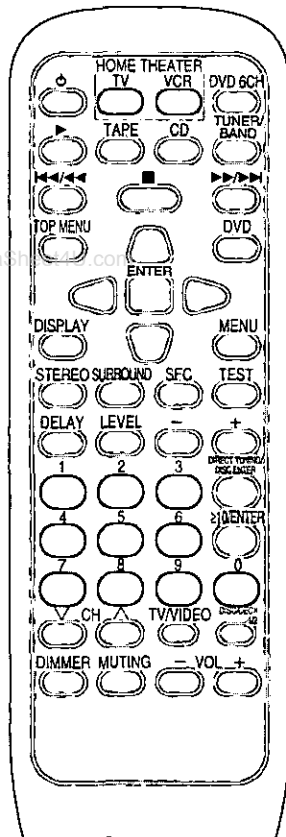

TV VCR

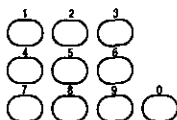
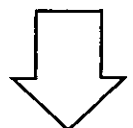
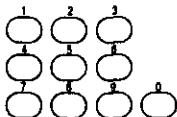
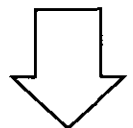

Généralités

Nota

Si plus d'un numéro de code est indiqué dans le tableau des codes, répéter la procédure jusqu'à ce qu'on trouve un numéro de code permettant d'allumer ou d'éteindre l'appareil concerné.

SA-DA8/DX1040

Téléviseur				Magnétoscope			
Fabricant	N° de code	Fabricant	N° de code	Fabricant	N° de code	Fabricant	N° de code
Panasonic	01, 02, 20	RCA	03, 07, 09, 13, 23, 24,25	Panasonic	01, 02, 09, 33	Philips	02, 09, 12
Sony	04			Sony	05, 06, 07, 35, 36, 37	Pioneer	09
Fisher	14	Sanyo	14			Quasar	01, 02, 09, 33
G-E	02, 03, 07, 09	Sharp	08, 21	Fisher	13, 14, 15, 18	RCA	02, 03, 04, 09, 10, 11, 12, 23, 24, 26
Gold Star	07, 15	Sylvania	06, 07, 15	Funai	08, 30		
Hitachi	05, 07	Symphonic	17	G-E	02, 03, 11		
JVC	12	Toshiba	10, 21	Gold Star	27	Sanyo	14, 18
LXI	03, 06, 07, 10, 14, 15	Zenith	18, 26	Hitachi	09, 10, 11	Sharp	16, 17
Magnavox	06, 07, 11, 15, 22			JVC	19, 25, 31, 38, 39, 40	Shintom	32
Mitsubishi	07, 15, 16, 21			LXI	10, 13, 14, 15, 18, 27, 30	Sylvania	02, 09, 12, 30
NEC	07, 15			Magnavox	02, 09, 12	Symphonic	30
Philco	06, 07			Mitsubishi	21, 22, 28, 29	Toshiba	23, 24
Philips	06			NEC	19, 25, 31, 38	Zenith	20
Pioneer	02, 10, 19			Philco	02, 09, 12, 30		
Quasar	02						

Enregistrement

Nota

- Il n'est pas possible d'enregistrer une source raccordée à une prise numérique.
- Lors de l'enregistrement d'un disque compact, d'un disque DVD ou à partir du téléviseur, s'assurer que la source est branchée aux prises analogiques appropriées (→ pages 10-12) et que "ANALOG" est sélectionné (→ page 22).
- Lorsque le mode DVD 6CH INPUT est sélectionné, seuls les sons en provenance des enceintes avant gauche et droite sont enregistrés.

A Enregistrement sur bandes magnétiques ou magnétoscopique

Il est possible d'enregistrer sur un magnétophone raccordé à TAPE REC (OUT) ou sur un magnétoscope raccordé à VCR 1 OUT.

Se reporter au manuel d'utilisation afférent aux différents appareils utilisés.

Lors d'un enregistrement avec un magnétophone, toutes les sources peuvent être sélectionnées sauf TAPE.

Lors d'un enregistrement avec un magnétoscope, toutes les sources peuvent être sélectionnées sauf TAPE et VCR 1.

Nota

Aucun enregistrement n'est possible avec un magnétophone comme source.

1 Tourner le sélecteur [INPUT SELECTOR] pour sélectionner la source à enregistrer.

2 Si "VCR 2" a été sélectionné à l'étape 1, régler le sélecteur [VCR 2, VCR 3] à la position désirée.

3 Commencer l'enregistrement.

Se conformer aux instructions du manuel afférent à l'appareil utilisé.

4 Mettre la source à enregistrer en marche.

Se conformer aux instructions du manuel afférent à l'appareil utilisé.

B Vérification du rendu sonore pendant un enregistrement

Il est possible de vérifier le rendu sonore d'un enregistrement en cours si le magnétophone utilisé est une platine à 3 têtes.

Appuyer sur la touche [TAPE MONITOR] sur le récepteur, puis mettre la touche de contrôle sonore du magnétophone à la position "TAPE".

Appuyer de nouveau sur la touche [TAPE MONITOR] pour désactiver la fonction.

Renseignement utile

Utiliser les prises VCR 3 à l'avant de l'appareil lors d'un enregistrement avec un caméscope.

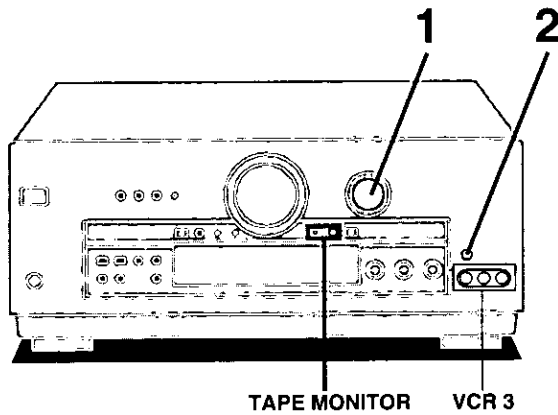

A Sheet4U.com

A INPUT SELECTOR

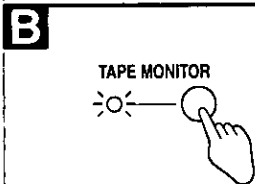
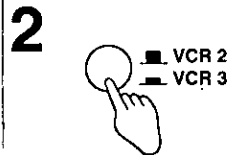

Données techniques (IHF '78)

SECTION AMPLI

Puissance de sortie min. eff. nominale, avec onde sinusoïdale, de 20 Hz à 20 kHz, les deux canaux en circuit avec distorsion harmonique totale de 0,09 %

100 W par canal (6 Ω)

Puissance de sortie continue à 1 kHz, les deux canaux en circuit avec distorsion harmonique totale de 0,05 %

105 W par canal (6 Ω)

Distorsion harmonique totale

puissance nominale à 20 Hz-20 kHz 0,09 % (6 Ω)

demi-puissance à 1 kHz 0,03 % (6 Ω)

Fréquence d'alimentation

les deux canaux entraînés, -3 dB

10 Hz-70 kHz (6 Ω, 0,9 %)

Puissance de sortie en mode d'entrée discrète à 6 canaux

20 Hz-20 kHz (chaque canal en circuit)

distorsion harmonique totale de 0,09 %

avant 2 x 100 W (6 Ω)

centrale 100 W (6 Ω)

ambiophonique 2 x 100 W (6 Ω)

Coefficient d'amortissement basse fréquence 30 (6 Ω)

Impédance de charge

avant

A ou B 4-8 Ω

A et B 8 Ω

Bifilaire (BI-WIRE) 6-8 Ω

centrale 6-8 Ω

ambiophonique 6-8 Ω

Réponse de fréquence

PHONO ±0,8 dB de la courbe nominale RIAA

CD, DVD, TV, VCR 1, VCR 2,

VCR 3 (SA-DA10/DA8 seulement), TAPE

10 Hz-100 kHz, ±3 dB

Sensibilité d'entrée

PHONO 0,4 mV (3 mV, IHF '66)

CD, DVD, TV, VCR 1, VCR 2,

VCR 3 (SA-DA10/DA8 seulement), TAPE

27 mV (200 mV, IHF '66)

Rapport signal/bruit (IHF A) (VGCA activé)

PHONO 80 dB (80 dB, IHF '66)

CD, DVD (L/R/C/LS/RS), TV, VCR 1, VCR 2,

VCR 3 (SA-DA10/DA8 seulement), TAPE

113 dB (IHF A, à puissance nominale, S=2 V)

90 dB (100 dB, IHF '66)

Impédance d'entrée

PHONO 47 kΩ

CD, DVD, TV, VCR 1, VCR 2,

VCR 3 (SA-DA10/DA8 seulement), TAPE

22 kΩ

Tonalités

Graves 50 Hz, +10 à -10 dB

Aigus 20 kHz, +10 à -10 dB

Réponse en fréquence de l'enceinte

d'extrêmes-graves (-6 dB) 7-200 Hz

Entrée numérique (optique)

CD, DVD, TV

Entretien

Entretien des surfaces extérieures

Pour nettoyer l'appareil, utiliser un chiffon doux et sec.

Si les surfaces sont très sales, utiliser un chiffon doux trempé dans une solution d'eau et de savon ou de détergent doux.

- Ne jamais utiliser d'alcool, diluant pour peinture ni de benzène pour nettoyer l'appareil.
- Avant d'utiliser un chiffon traité chimiquement, lire attentivement les directives sur l'emballage du chiffon.

SECTION BLOC D'ACCORD FM

Gamme de fréquences 87,9-107,9 MHz

Sensibilité 11,2 dBf (2 μV, IHF '58)

Sensibilité au seuil de 50 dB

MONO (MONO) 18,3 dBf (4,5 μV, IHF '58)

STÉRÉO (STEREO) 38,3 dBf (45 μV, IHF '58)

Distorsion harmonique totale

MONO (MONO) 0,2 %

STÉRÉO (STEREO) 0,3 %

Rapport signal/bruit

MONO (MONO) 73 dB

STÉRÉO (STEREO) 67 dB

Réponse de fréquence 20 Hz-15 kHz, +1 dB, -2 dB

Sélectivité d'alternance par canal 65 dB

Rapport de réjection 1,5 dB

Facteur de réjection à 98 MHz 40 dB

Réjection de réception non sélective à 98 MHz 75 dB

Suppression AM 50 dB

Séparation stéréophonique

1 kHz 40 dB

10 kHz 30 dB

Borne d'antenne 75 Ω (non équilibré)

SECTION BLOC D'ACCORD AM

Gamme de fréquences 530-1710 kHz

Sensibilité 20 μV, 330 μV/m

Sélectivité 55 dB

Réjection de la F.I. à 1000 kHz 50 dB

SECTION VIDÉO

Tension de sortie à 1 V d'entrée (non équilibrée) 1±0,1 Vc-à-c

Tension de sortie maximale 1,5 Vc-à-c

Impédance d'entrée/sortie 75 Ω

DIVERS

Alimentation 120 V c.a., 60 Hz

Consommation 310 W

Dimensions (L x H x P)

[SA-DA10] 430 x 180 x 370 mm

(16-15/16 po x 7-3/32 po x 14-9/16 po)

[SA-DA8/DX1040] 430 x 158 x 370 mm

(16-15/16 po x 6-7/32 po x 14-9/16 po)

Poids

[SA-DA10] 12,7 kg (28,0 lb)

[SA-DA8/DX1040] 11,7 kg (25,8 lb)

Consommation en mode attente:

1 W

Puissance DIN (1 kHz D.H.T. 1 %)

2 x 100 W (6 Ω)

Remarques:

1. Données sous réserve de modifications.

Le poids et les dimensions sont approximatifs.

2. La distorsion harmonique totale est mesurée au moyen d'un spectroscopie numérique.

Service après-vente

Ne pas tenter de retirer les couvercles ni de réparer l'appareil soi-même. Confier toute réparation à un personnel qualifié.

Demande d'informations

Pour toutes réparations, renseignements ou conseils sur le fonctionnement du produit, voir la liste des centres de service après-vente.

www.DataSheet4U.com

Guide de dépannage

Consulter le tableau ci-dessous pour savoir si la difficulté rencontrée peut être résolue par les corrections qui y sont décrites, avant de faire appel à un centre de service. Si aucune solution n'a pu être trouvée même après avoir effectué ces vérifications, ou si l'appareil présente des symptômes de mauvais fonctionnement qui ne sont pas décrits dans ce tableau,

communiquer avec le détaillant qui a vendu l'appareil ou avec le centre de service de la région (voir liste ci-jointe) pour plus de renseignements.

Pour de plus amples détails, contacter le Service à la clientèle de Panasonic Canada Inc. au (905) 624-5505 ou notre site Internet à www.panasonic.ca

Problème	Cause(s) probable(s)	Solution possible	Page(s)
Émissions FM			
Souffle plus élevé en FM stéréo qu'en FM mono.	La diffusion en FM stéréo est toujours accompagnée d'un souffle plus élevé qu'en mono.	<ul style="list-style-type: none"> ● Réduire les aigus à l'aide de la commande des aigus. ● Changer la position de l'antenne jusqu'à réception optimale. 	25 13
	Mauvais emplacement ou orientation de l'antenne.	<ul style="list-style-type: none"> ● Si une antenne intérieure est utilisée, la remplacer par une antenne extérieure. ● Essayer une antenne avec plus d'éléments. 	13 -
Parasites constants en réception FM stéréo et mono.	La station radio est trop éloignée.		<ul style="list-style-type: none"> ● Sélectionner "VGCA ON".
Les indicateurs "STEREO" et "TUNED" scintillent.	Mauvais emplacement ou orientation de l'antenne.	<ul style="list-style-type: none"> ● Changer la position de l'antenne jusqu'à réception optimale. ● Si une antenne intérieure est utilisée, la remplacer par une antenne extérieure. ● Essayer une antenne avec plus d'éléments. 	13 13
	La station radio est trop éloignée.		-
Distorsion excessive dans les émissions stéréo.	Proximité d'immeubles ou de montagnes.		-

Émissions AM			
Battement anormal perçu.	Un téléviseur est utilisé en même temps que l'appareil.	● Couper le contact sur le téléviseur ou l'éloigner.	-
	Interférence d'un signal d'émission radio proche.	● Réduire les aigus à l'aide de la commande des aigus.	25
		● Sélectionner "VGCA ON".	27
Ronflement perçu lors de la syntonisation.	Les fils d'antenne sont trop rapprochés du cordon d'alimentation.	● Éloigner les fils du cordon d'alimentation.	-
	La fréquence secteur du cordon d'alimentation est modulée et entendue aux enceintes.	● Installer une antenne extérieure.	13
Parasites constants ou intermittents.	Interférence causée par le phénomène de décharge et d'oscillation des appareils électriques.	● Éloigner le récepteur de ces appareils.	-

Modes ambiophoniques			
Aucun son n'est reproduit sur les enceintes ambiophoniques, d'extrêmes-graves ou centrale.	Le réglage de présence de l'enceinte a été incorrectement fixé à "NONE" ou "NO".	● Corriger le type et le réglage de présence de chaque enceinte.	17, 18
	Le mode a DSP été incorrectement réglé à "STEREO".	● Sélectionner le mode de reproduction SURROUND.	20
Le mode SURROUND ou SFC ne peut être sélectionné.	VGCA est désactivé.	● Sélectionner "VGCA OFF".	27
	Les enceintes B sont en circuit.	● Mettre les enceintes B hors circuit.	22
La lecture de sources Dolby Digital ou DTS ne peut s'effectuer.	Le mode PCM FIX est peut-être en circuit.	● Mettre le mode PCM FIX hors circuit.	21
	Le mode DTS FIX est peut-être en circuit.	● Mettre le mode DTS FIX hors circuit.	21
	Une des sélections du mode SFC est en circuit.	● Sélectionner le mode SURROUND ou STEREO.	20

Problème	Cause(s) probable(s)	Solution possible	Page(s)
Problèmes généraux			
L'appareil ne se met pas en marche.	La fiche du cordon d'alimentation est mal branchée.	<ul style="list-style-type: none"> • Vérifier si la fiche du cordon d'alimentation est bien raccordée. 	-
Aucun son n'est émis.	Les indicateurs des enceintes sont éteints.	<ul style="list-style-type: none"> • Allumer les indicateurs des enceintes. 	22
	La fonction de contrôle sonore est en circuit.	<ul style="list-style-type: none"> • Appuyer sur la touche de contrôle sonore (TAPE MONITOR). 	24
	La fonction de réglage silencieux est en circuit.	<ul style="list-style-type: none"> • Appuyer sur la touche de mise en sourdine (MUTING) de la télécommande. 	33
	Les raccordements aux enceintes, etc. ne sont pas complets ou sont incorrects.	<ul style="list-style-type: none"> • Vérifier si tous les raccordements ont été correctement effectués. 	10-16
	Le réglage des sélecteurs d'entrée est incorrect.	<ul style="list-style-type: none"> • S'assurer que le sélecteur adéquat a été enfoncé. 	22
	Des signaux numériques ne pouvant être décodés par cet appareil sont lus.	<ul style="list-style-type: none"> • Convertir les signaux à l'aide du lecteur, si tel est le cas, pour qu'ils soient pris en charge par l'appareil ou commuter le mode d'entrée à analogue (ANALOG). 	22-23
Impossible de faire la lecture de disques compacts ou DVD ou d'écouter la télévision.	Le mode d'entrée DIGITAL est réglé à DIGITAL ou ANALOG.	<ul style="list-style-type: none"> • Modifier le réglage en fonction du type de raccordement effectué. 	22
Rien n'apparaît à l'affichage.	Le mode VGCA est en circuit.	<ul style="list-style-type: none"> • Rien n'apparaît à l'affichage lorsque le mode VGCA est en circuit. Pour activer l'affichage, appuyer et maintenir une pression sur [VGCA]. 	27
L'affichage est atténué.	La fonction d'atténuation de l'éclairage est en circuit.	<ul style="list-style-type: none"> • Appuyer sur [DIMMER] pour rétablir la luminosité de l'affichage. 	33
Absence d'image au téléviseur.	Mauvais raccordement.	<ul style="list-style-type: none"> • Vérifier les raccordements. 	10-11
	Le mode d'entrée du téléviseur est incorrect.	<ul style="list-style-type: none"> • Modifier le mode d'entrée selon les raccordements entre cet appareil et le téléviseur. 	-
Le son disparaît brusquement en cours d'écoute ou aucun son n'est entendu après la mise en contact de l'appareil. L'indication "OVERLOAD" s'affiche.	Le dispositif de protection s'est enclenché à la suite d'un court-circuit, ou le type d'enceinte utilisé est d'une impédance inférieure à celle requise par cet appareil ou encore les conditions d'utilisation de l'appareil sont trop sévères (volume trop fort, puissance excessive, température ambiante trop chaude).	<ul style="list-style-type: none"> • Couper le contact et, après avoir trouvé les causes de la panne et effectué les réparations, rétablir le contact. • Utiliser des enceintes d'impédance correcte. 	- 14-16
L'indication "F70" est affichée.		<ul style="list-style-type: none"> • Couper le contact, puis le rétablir, ou débrancher le cordon d'alimentation puis le brancher de nouveau dans une prise secteur. (Si l'indication "F70" demeure affichée, communiquer avec un centre de service ou un détaillant agréé.) 	-

Fonction de réenclenchement

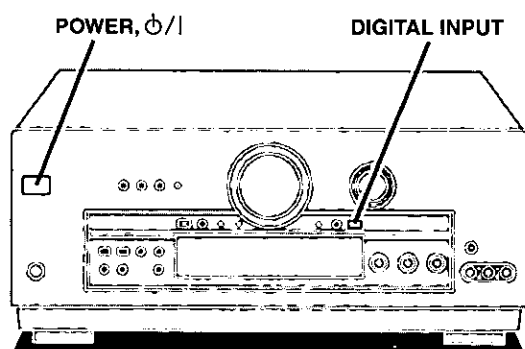

Lorsque l'appareil est sous tension

Tout en maintenant la touche [DIGITAL INPUT] enfoncée, appuyer sur [POWER, ϕ /I] jusqu'à ce que l'indication "RESET" apparaisse à l'affichage.

Cela a pour effet de rappeler tous les réglages implicites.

Cependant, les stations pré-réglées en mémoire ne seront pas effacées.

www.DataSheet4U.com

Panasonic Canada Inc.
5770 Ambler Drive, Mississauga, Ontario L4W 2T3
www.panasonic.ca

