

一、 LCD 全图:

SUNSTAR单片机专用电路 <http://www.icasic.com/> TEL: 0755-83387030 FAX:0755-83376182 E-MAIL:szss20@163.com

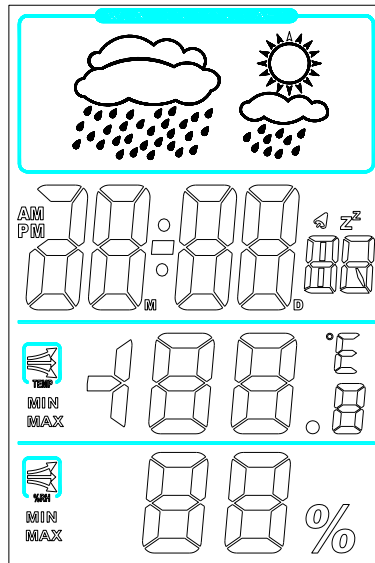

二、 功能概述:

- 1、 IC 工作电压: 1.5V。
- 2、 日历显示范围: 2000 年 1 月 1 日~2049 年 12 月 31 日; 时间显示 12/24 小时制。
- 3、 切换日期/时间、星期/秒显示功能。
- 4、 闹铃、贪睡功能:
 - 闹铃时间到提醒响闹 30 秒。
 - 贪睡间隔时间 8 分钟。
- 5、 LED 背光 3 秒。
- 6、 温、湿度测量取样周期为 20 秒。
- 7、 可切换显示℃/°F 值。
- 8、 温度范围: -20℃~50℃。
- 9、 显示分辨率: 0.1℃; 相对准确度: ±1.0℃。
- 10、 湿度范围: 19%RH~91%RH。
- 11、 相对湿度及天气概况显示功能。
- 12、 记忆或清除最高/最低的温湿度。

三、 按键功能:

TIME 键: 时间设定键, 切换显示时间/日期

ALM 键: 闹铃设定键, 显示闹铃的时间

UP 键: 加键, 开/关闹铃, 切换秒/星期显示

SNZ/LIGHT 键: 贪睡/背光灯键

℃/°F 键: 切换℃/°F 值

MAX/MIN 键: 显示最高/低温湿度或清除最高/低温湿度记录

四、 操作说明:

1、上电初始时间为 2004 年 1 月 1 日，PM12:00 00，温度为℃值，如图：

SUNSTAR单片机专用电路 <http://www.icasic.com/> TEL: 0755-83387030 FAX:0755-83376182 E-MAIL:szss20@163.com

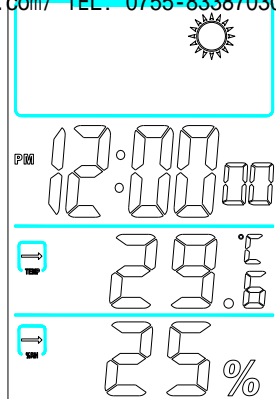

2、万年历功能：

- 正常时间界面下按住 TIME 键 2 秒进入时间设置状态下，对应设置位会闪烁显示，设置顺序为：12/24 小时制、秒、时、分、年、月、日，对应星期会自动调整，如图：

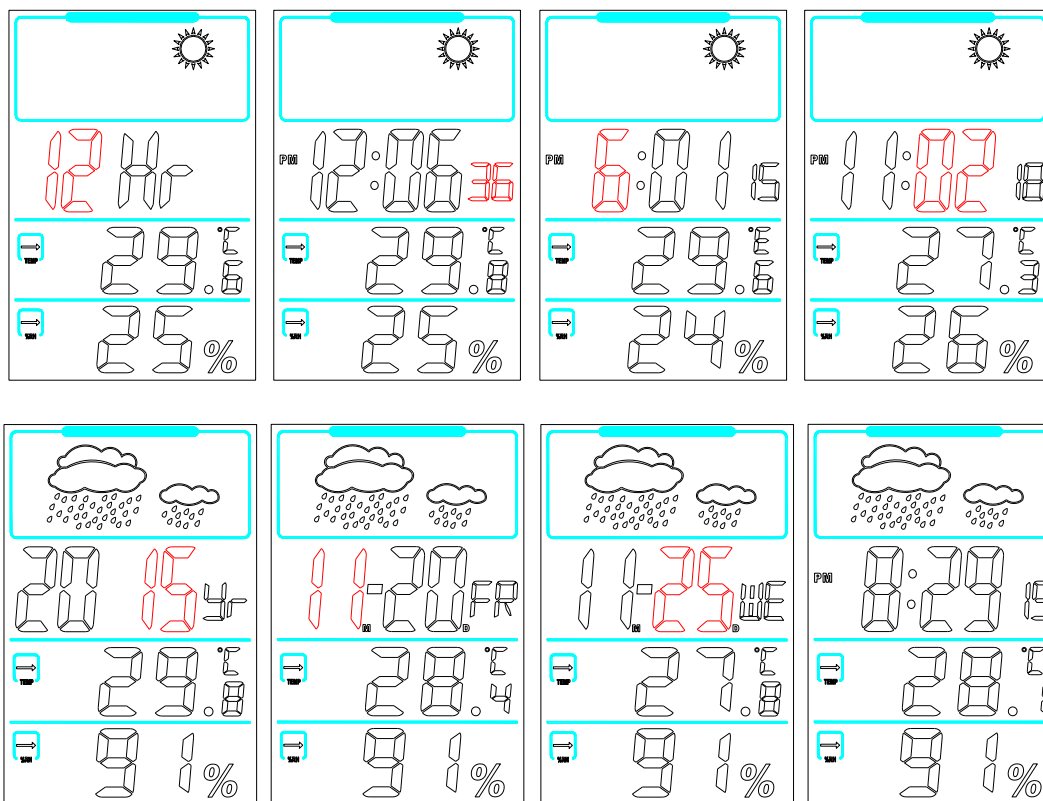

1) 在时间设置状态下：

- 按 UP 键切换显示 12/24 小时制。
- 当设定的闪动到达秒位，按 UP 键秒位清零。
- 按 TIME 键移动设置位，按 UP 键调整设置数值，按住 UP 键不放实现快加功能；设置完毕按 TIME 键确认当前设定值并返回正常时间界面。
- 在时间设置状态下无按键 30 秒内自动退出设置界面。

2) 在时间界面非设置状态下：

- 按 TIME 键切换时间/日期显示，显示日期时无按键 8 秒后自动返回时间显示界面。
- 按 UP 键切换秒/星期显示。

3、闹铃功能:

SUNSTAR单片机专用电路 <http://www.icasic.com/> TEL: 0755-83387030 FAX:0755-83376182 E-MAIL:szss20@163.com

- 正常时间界面下按 ALM 键切换到闹铃模式下，初始值为 PM12: 00，闹铃处于关闭状态，如图:

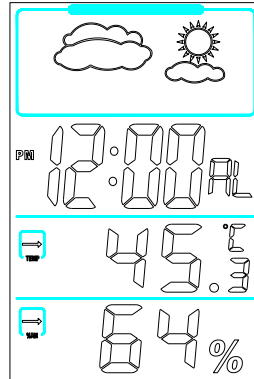

- 闹铃界面下，按 UP 键开启/关闭闹铃功能，开启闹铃功能时有闹铃标志显示，如图:

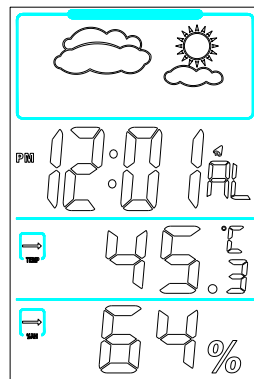

- 在闹铃界面下，按住 ALM 键 2 秒进入设置状态；按 UP 键调整小时→分钟再按 ALM 键退出设置状态并确认当前设定值。
- 在闹铃模式下，无按键 30 秒后自动返回正常时间界面。
- 闹铃响闹时间为 30 秒，响闹时闹铃标志会闪烁显示，如图:

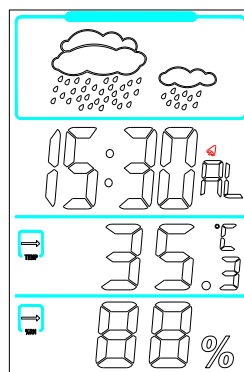

- 闹铃响闹时按任意键停止响闹但不执行该按键功能，按 SNZ/LIGHT 键开启贪睡并点亮背光 3 秒。

4、贪睡功能:

- 当闹铃响闹时，按 SNZ/LIGHT 键开启贪睡并点亮背光 3 秒。
- 贪睡时间为 8 分钟，贪睡次数为无限次
- 进入贪睡后，贪睡标志会闪烁。如图：

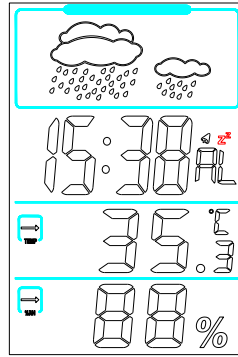

5、记忆或清除最高/最低温湿度：

- 最高/最低温湿度的显示：正常界面下按 MAX/MIN 键切换显示最大→最小→当前温湿度。如图：

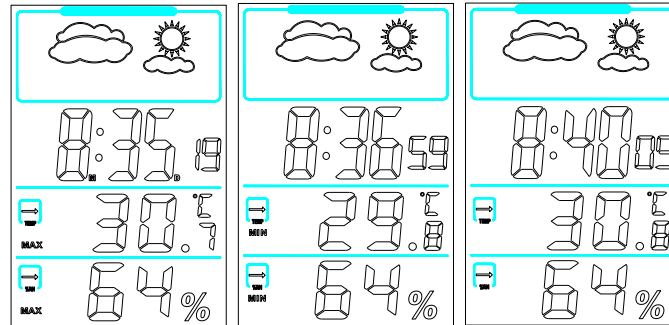

- 在 MAX 或 MIN 的显示界面，无按键 8 秒后自动返回当前温湿度显示。
- 最高/最低温湿度记录的清除：在 MAX 或 MIN 显示界面，按住 MAX/MIN 键 2 秒清除所显示最高/最低温湿度，返回当前温湿度显示。

6、相对湿度及天气概况：

用相对湿度范围来表示：太阳、太阳和云朵、云朵、云朵和雨点的图标表示天气概况：

- 太阳：相对湿度在 19%RH~40%RH
- 太阳和云朵：相对湿度在 41%RH~65%RH
- 云朵：相对湿度在 66%RH~75%RH
- 云朵和雨点：相对湿度在 76%RH~91%RH

邦定图 (注: IC 底座须接地)

SUNSTAR单片机专用电路 <http://www.icasic.com/> TEL: 0755-83387030 FAX:0755-83376182 E-MAIL:szss20@163.com

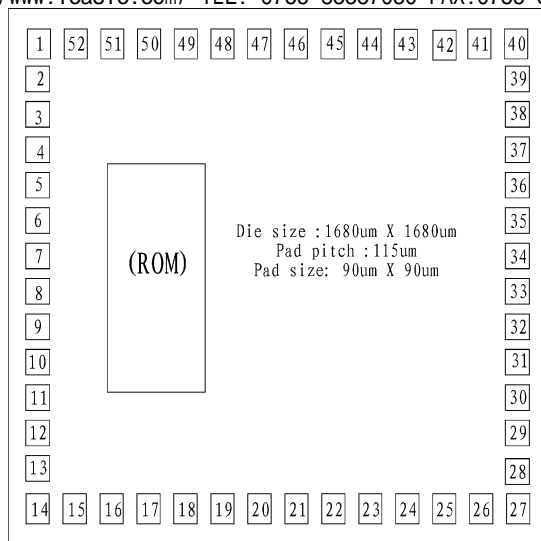

PAD COORDINATE

No	Name	X	Y	No	Name	X	Y
1	BAK	77.5	1602.5	27	SEG13	1602.5	77.5
2	XIN	77.5	1472.5	28	SEG14	1602.5	207.5
3	XOUT	77.5	1357.5	29	SEG15	1602.5	322.5
4	GND	77.5	1242.5	30	SEG16	1602.5	437.5
5	VDD1	77.5	1127.5	31	SEG17	1602.5	552.5
6	VDD2	77.5	1012.5	32	SEG18	1602.5	667.5
7	VDD3	77.5	897.5	33	SEG19	1602.5	782.5
8	CUP1	77.5	782.5	34	SEG20	1602.5	897.5
9	CUP2	77.5	667.5	35	SEG21	1602.5	1012.5
10	COM1	77.5	552.5	36	SEG22	1602.5	1127.5
11	COM2	77.5	437.5	37	SEG23	1602.5	1242.5
12	COM3	77.5	322.5	38	SEG24	1602.5	1357.5
13	COM4	77.5	207.5	39	SEG25	1602.5	1472.5
14	COM5	77.5	77.5	40	SEG26	1602.5	1602.5
15	SEG1	207.5	77.5	41	SEG27	1472.5	1602.5
16	SEG2	322.5	77.5	42	SEG28	1357.5	1602.5
17	SEG3	437.5	77.5	43	SEG29	1242.5	1602.5
18	SEG4	552.5	77.5	44	SEG30	1127.5	1602.5
19	SEG5	667.5	77.5	45	SEG31	1012.5	1602.5
20	SEG6	782.5	77.5	46	SEG32	897.5	1602.5
21	SEG7	897.5	77.5	47	SEG33	782.5	1602.5
22	SEG8	1012.5	77.5	48	SEG34	667.5	1602.5
23	SEG9	1127.5	77.5	49	SEG35	552.5	1602.5
24	SEG10	1242.5	77.5	50	RESET	437.5	1602.5
25	SEG11	1357.5	77.5	51	INT	322.5	1602.5
26	SEG12	1472.5	77.5	52	TEST	207.5	1602.5

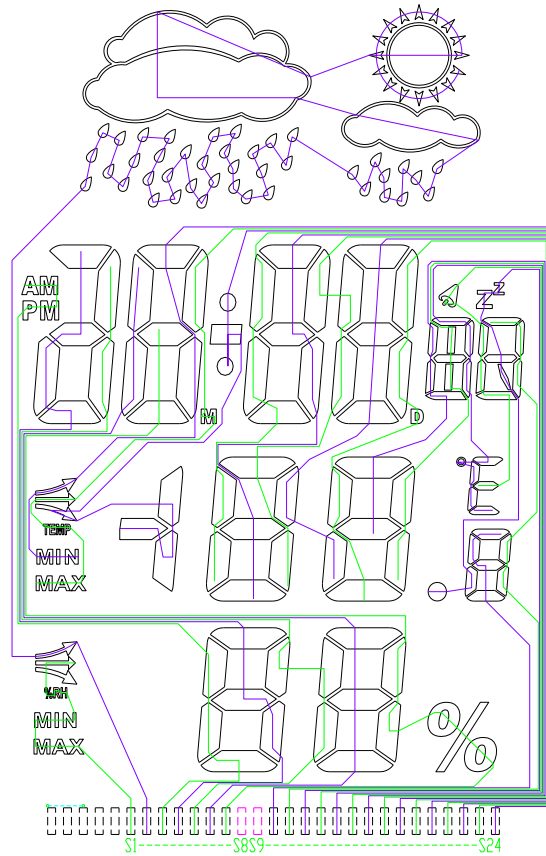
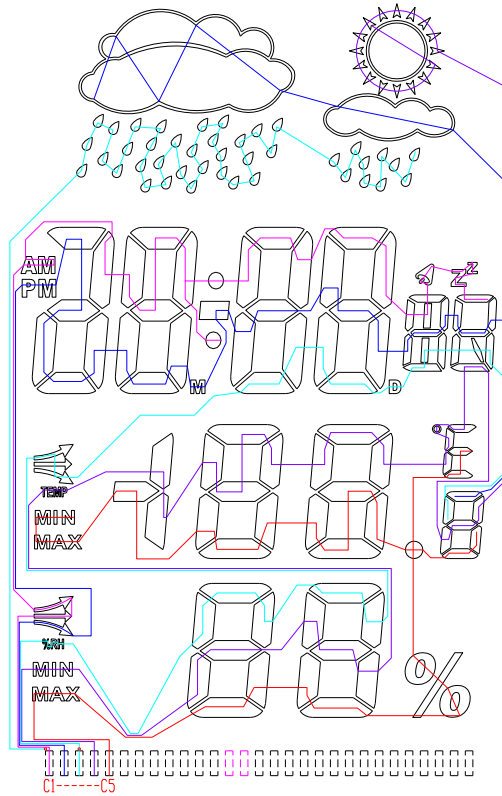

原理图:

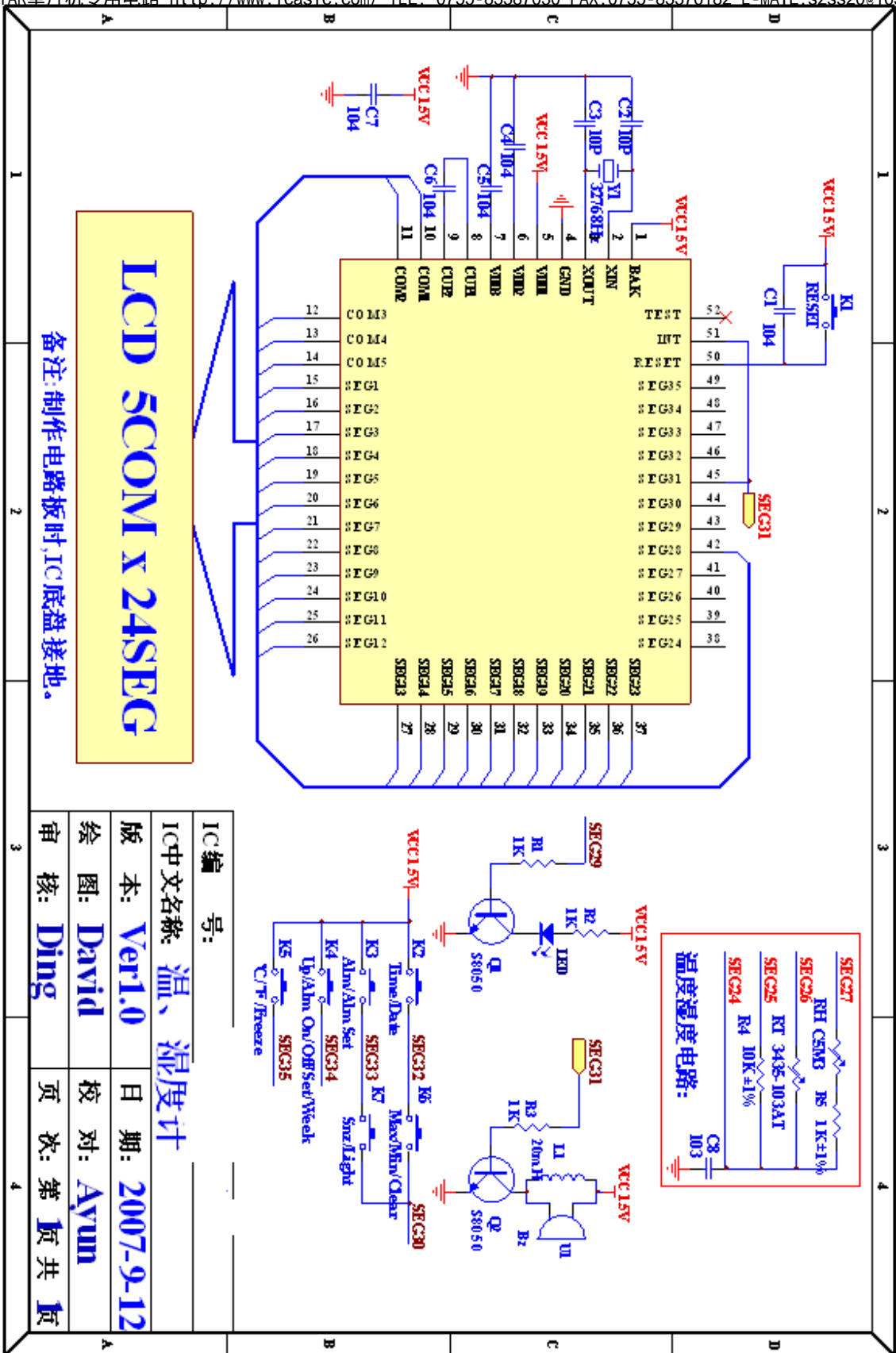

IC编 号:	
IC中文名称:	温、湿度计
版 本:	Ver1.0
绘 图:	David
审 核:	Ding
日 期:	2007-9-12
校 对:	Ayum
页 次:	第 1 页 共 1 页