

ST1KLA

ST1KLA は、メタルキャップをハーメチックシーリングした、T0-18 タイプの高感度シリコンフォトランジスタです。屋外使用等厳しい条件下での信頼性が高められ、経時変化が少なく、耐久性、高信頼性の要求に答えます。

The ST1KLA are high-sensitivity NPN silicon phototransistors mounted on durable, hermetically sealed T0-18 metal cans, providing years of reliable performance even under demanding conditions such as use outdoors.

ベース端子なし:ST1KLA/Two leads (Collector, Emitter) : ST1KLA

■特長 FEATURES

- T0-18レンズ付きキャンタイプ
- 高信頼性
- T0-18 can type with lens
- High reliability

■用途 APPLICATIONS

- 光電スイッチ
- 産業機器
- Optical switches
- Industrial machines

■外形寸法 DIMENSIONS (Unit : mm)

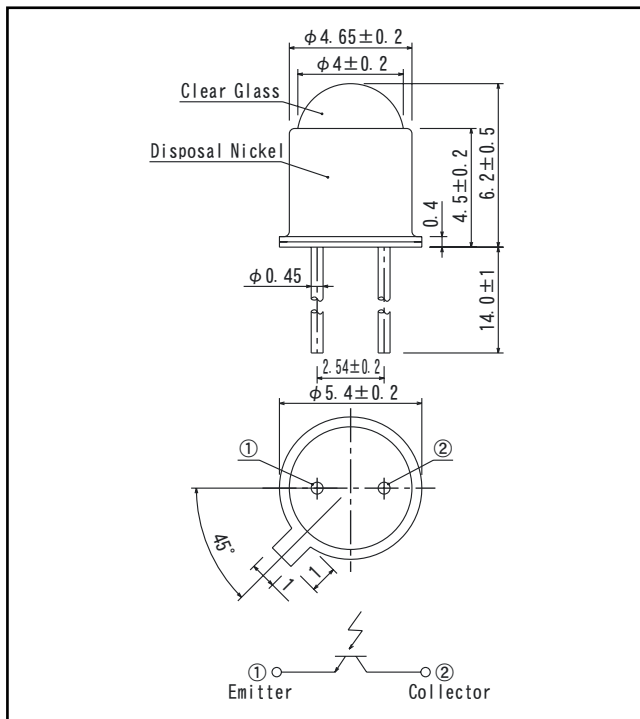

■最大定格 MAXIMUM RATINGS

(Ta=25°C)

Item	Symbol	Rating	Unit
コレクタ・エミッタ間電圧 C-E voltage	V _{CE}	40	V
エミッタ・コレクタ間電圧 E-C voltage	V _{EC}	4	V
コレクタ電流 Collector current	I _C	50	mA
コレクタ損失 Collector power dissipation	P _C	150	mW
動作温度 Operating temp.	T _{opr.}	-30~+100	°C
保存温度 Storage temp.	T _{stg.}	-50~+150	°C
半田付温度 Soldering temp.*1	T _{sol.}	260	°C

*1. リード根元より2mm離れた所で5秒

For MAX. 5 seconds at the position of 2 mm from the resin edge

■電氣的光学的特性 ELECTRO-OPTICAL CHARACTERISTICS

(Ta=25°C)

Item	Symbol	Conditions	Min.	Typ.	Max.	Unit.
暗電流 Collecor dark current	I _{CEO}	V _{CE} =10V		1	200	nA
光電流 Light current	I _L	V _{CE} =10V, E _V =200Lx *2	1.5	6.0	16	mA
コレクタ・エミッタ間飽和電圧 C-E saturation voltage	V _{CE(sat)}	I _C =2mA, E _V =2000Lx *2		0.2	0.4	V
応答時間 Switching speeds	立上り時間 Rise time	V _{CC} =10V I _C =5mA R _L =100Ω		8		μs
	立下り時間 Fall time			10		μs
分光感度 Spectral sensitivity	λ		500~1050			nm
ピーク感度波長 Peak wavelength	λ _p			880		nm
半値角 Half angle	Δθ			±15		°

*2. 色温度=2856K標準タングステン電球
Color temp. = 2856K standard Tungsten lamp

本資料に記載しております内容は、技術の改良、進歩等によって予告なしに変更されることがあります。ご使用の際には、仕様書をご用命のうえ、内容確認をお願い致します。

■コレクタ電流/
コレクタ・エミッタ間電圧特性 I_c/V_{CE}

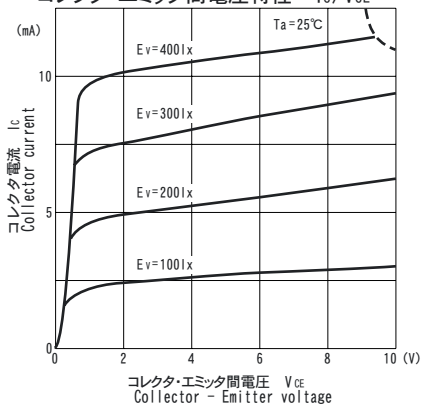

■コレクタ電流/照度特性 I_c/E_v

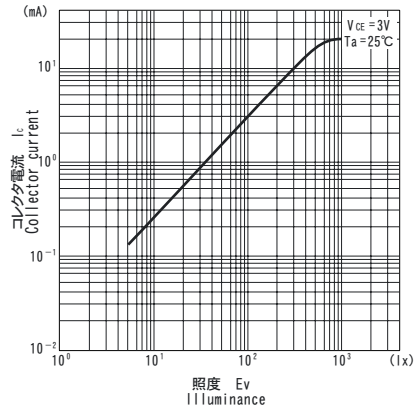

■暗電流/周囲温度特性 I_{CE0}/T_a

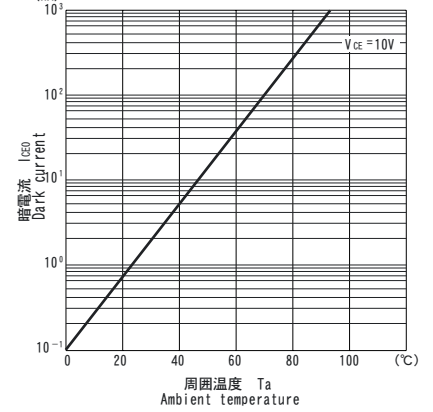

■分光感度特性

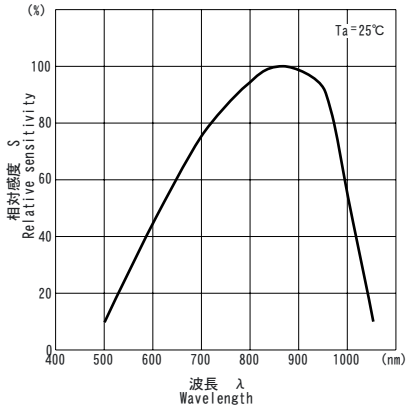

■応答時間/負荷抵抗特性 $t_r, t_f/R_L$ ※1

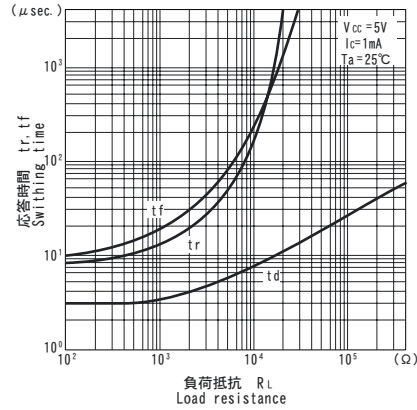

■指向特性

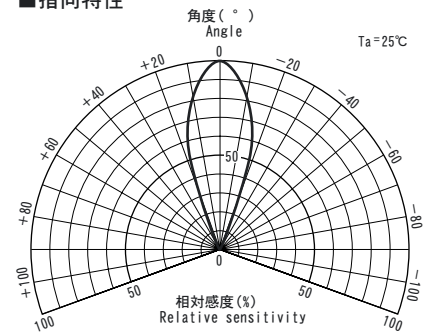

■許容コレクタ損失/周囲温度 P_c/T_a

