



ST333R4Fは、可視光カット樹脂でモールドされたダブルエンドリードタイプのフォトランジスタです。小型で省スペース実装に適しています。

The ST333R4F is a double-end type silicon phototransistor mounted in a compact package with visible ray cut. The compact size and easy to mount on small space

▶ 特長 FEATURES

- 小型ダブルエンドパッケージ
Compact package with double-end leads
- 可視光カットモールド樹脂
Visible ray cutting resin molding

▶ 用途 APPLICATIONS

フォトインタラプタ、機器内透過センサ
Photointerrupter, Transmission sensor

▶ 最大定格 MAXIMUM RATINGS

(Ta=25°C)

Item	Symbol	Rating	Unit
コレクタ・エミッタ間電圧 C-E voltage	V _{CEO}	30	V
コレクタ・エミッタ間電圧 E-C voltage	V _{ECO}	5	mW
コレクタ電流 Collector current	I _c	20	mA
コレクタ損失 Collector power dissipation	P _c	75	mW
動作温度 Operating temp.	T _{opr.}	-25~+85	°C
保存温度 Storage temp.	T _{stg.}	-30~+85	°C
半田付温度 Soldering temp.	T _{sol.}	260	°C

*1. リード根元より2mm離れた所で t=5 s
For MAX. 5 seconds at the position of 2mm from the resin edge

▶ 電気的光学的特性 ELECTRO-OPTICAL CHARACTERISTICS

(Ta=25°C)

Item	Symbol	Conditions	Min.	Typ.	Max.	Unit.
暗電流 Dark current	I _{CEO}	V _{CEO} =10V	—	—	0.1	μA
光電流 Light current	I _L	V _{CE} =5V, E _v =1000 Lx *2	0.6	2.0	—	mA
コレクタ・エミッタ間飽和電圧 C-E saturation voltage	V _{CE(sat)}	I _c =0.1mA, E _v =2000 Lx *2	—	0.2	0.4	V
分光感度 Spectral sensitivity	λ	Cut-Off 10%	870~1100			nm
ピーク感度波長 Peak wavelength	λ _p	—	—	960	—	nm
半値角 Half angle	Δθ	—	—	±20	—	deg

*2. 色温度=2856K標準タングステン電球
Color temp. = 2856K standard Tungsten lamp

本資料に記載しております内容は、技術の改良、進歩等によって予告なしに変更されることがあります。ご使用の際には、仕様書をご用命のうえ、内容の確認をお願い致します。

The contents of this data sheet are subject to change without advance notice for the purpose of improvement. When using this product, would you please refer to the latest specifications.

フォトランジスタ PHOTOTRANSISTORS

■コレクタ電流/
コレクタ・エミッタ間電圧特性 I_c/V_{CE}

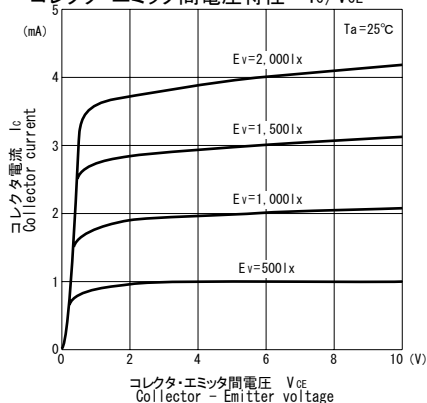

■コレクタ電流/照度特性 I_c/E_v

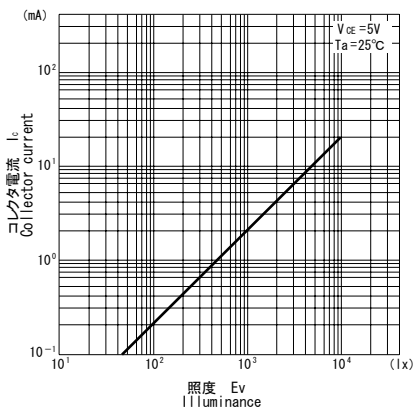

■暗電流/周囲温度特性 I_{CE0}/T_a

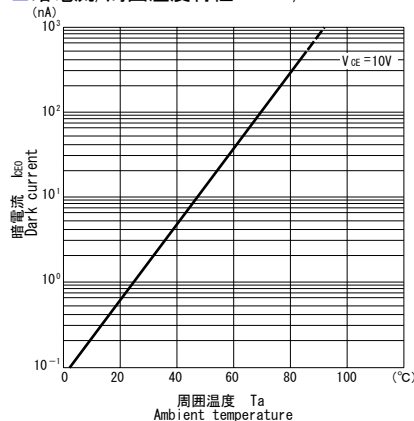

■分光感度特性

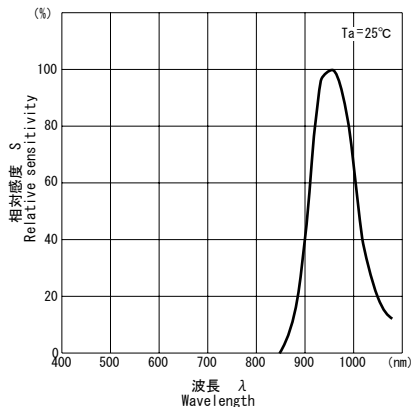

■許容コレクタ損失/周囲温度 P_c/T_a

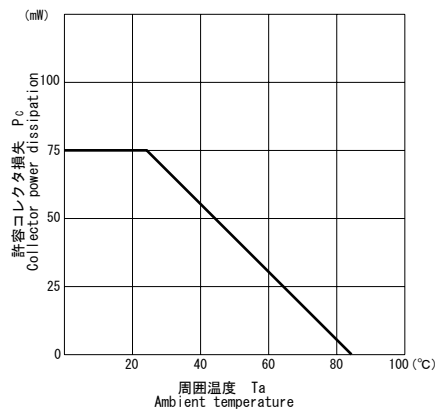

■指向特性

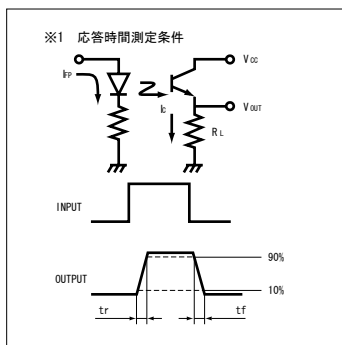
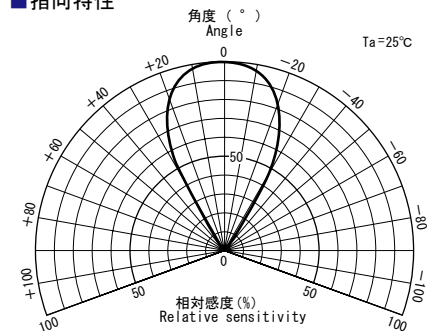

本資料に記載しております内容は、技術の改良、進歩等によって予告なしに変更されることがあります。ご使用の際には、仕様書をご用命のうえ、内容の確認をお願い致します。

The contents of this data sheet are subject to change without advance notice for the purpose of improvement. When using this product, would you please refer to the latest specifications.

▶ 外形寸法 DIMENSIONS(Unit : mm)

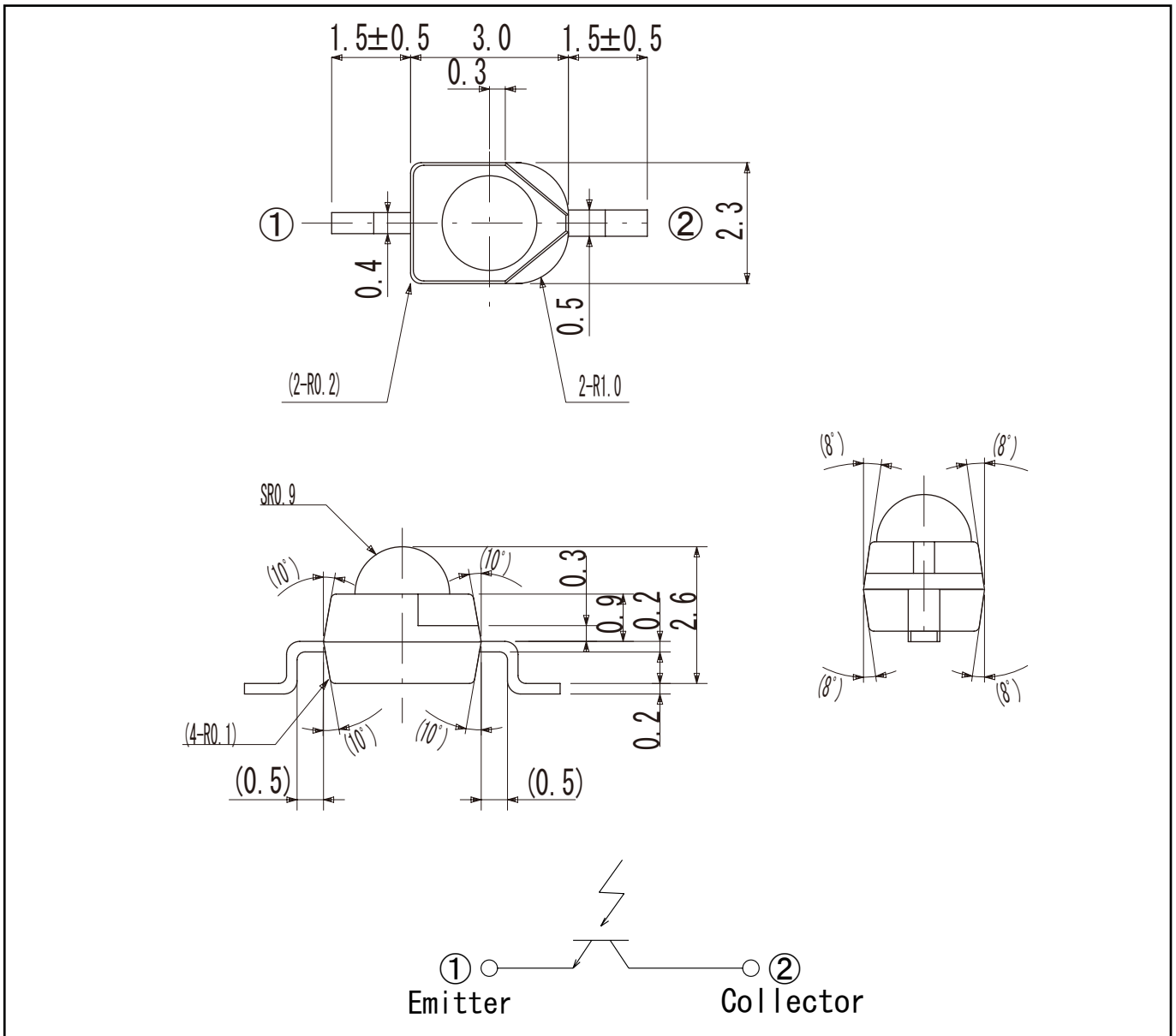

問い合わせ先/A REFERENCE

URL <http://www.kodenshi.co.jp>

- 東京営業/TOKYO SALES TEL 03-5496-4711 FAX 03-5496-4710
- 京都営業/KYOTO SALES TEL 0774-20-3559 FAX 0774-24-1031
- 海外/OVERSEAS TEL +81-(0) 774-24-1138 FAX +81-(0) 774-24-1031

本資料に記載しております内容は、技術の改良、進歩等によって予告なしに変更されることがあります。ご使用の際には、仕様書をご用命のうえ、内容の確認をお願い致します。

The contents of this data sheet are subject to change without advance notice for the purpose of improvement. When using this product, would you please refer to the latest specifications.