

/// MINIJATURNI RELEJI TIP PT	stranica 296
/// MULTIMODE RELEJI TIP MT	stranica 300
/// RELEJI SNAGE TIP RM	stranica 303
/// RELEJI SNAGE ZA TISKANE PLOČICE TIP RT	stranica 306
/// USKI MREŽNI RELEJ TIP SNR	stranica 308
/// VREMENSKI RELEJI SERIJE ZR	stranica 309
/// UZIDNI MULTIFUNKCIJSKI RELEJI	stranica 310
/// MJERNI RELEJI SERIJE UR	stranica 311
/// EASY UPRAVLJAČKI RELEJI	stranica 312

MINIJATURNI RELEJI PT

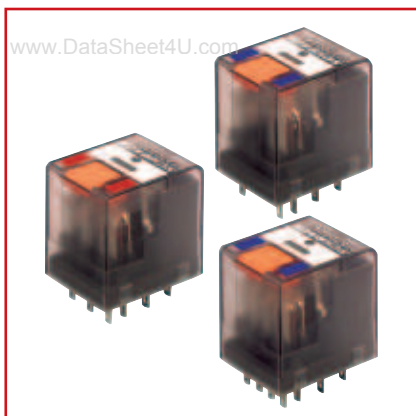

f0191_ac.eps

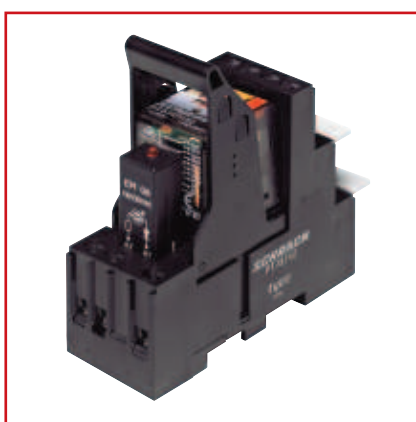

f0194_a.eps

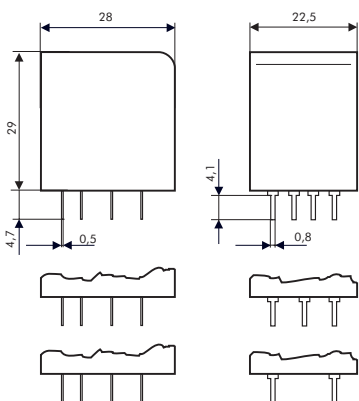

s0355_ab.eps

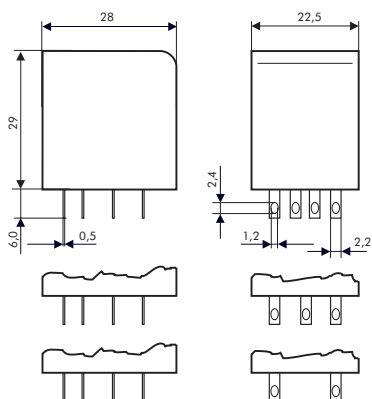

s0355_aa.eps

TEHNIČKI PODACI

- Priključci za tiskanu pločicu ili lemljenje žice
- Utična kućišta s vijčanim priključcima
- Svijetleći i zaštitni moduli
- Smanjena visina releja omogućava bolje iskorištenje prostora u ormaru
- 2, 3 ili 4 izmjenična kontakta
- Visina 29 mm
- Kontakti ne sadrže kadmij
- Ispitna tipka, mogućnost osiguranja položaja
- Bijelo polje za upis podataka

OSTALI TEHNIČKI PODACI

- Podaci o kontaktima

Broj i vrsta kontakata:	2, 3 ili 4 izmj.
Struja:	12 A/10 A/6 A
Napon:	250 VAC/250 VAC/250 VAC
Max. napon:	440 VAC/440 VAC/440 VAC
Snaga:	3000 VA/2500 VA/1500 VA
Struja kod uključanja:	24 A/20 A/12 A
Materijal kontakta:	AgNi 90/10, AgNi 90/10 tvrda pozlata

- Životni vijek kontakta

Tip	Teret	Broj preklapanja	Propis
PT570	6 A, 250 VAC, izmj. kontakta	2x10 ⁵	VDE 0435

- Podaci o svitku

Nazivni napon	DC-svitak:	6 - 220 VDC
	AC-svitak:	6 - 230 VAC
Nazivna snaga	DC-svitak:	0,75 W tipično
	AC-svitak:	1,0 VA tipično
Područje rada za AC svitak pri 70 °C:		90 - 110 % U _{nenn}

PAKIRANJE

kartonsko s po 10 komada

IDEJE I TRIKOVI

PT-releji uspješno se koriste kod liftova, uređaja za grijanje i strojarskoj industriji

VIDI I POSEBAN KATALOG

K-RELAIS-3

MINIJATURNI RELEJI TIP PT



f0196_a.eps

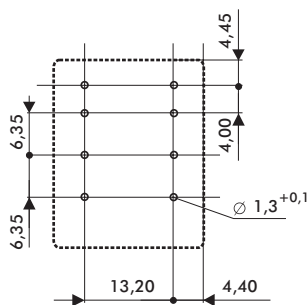

s0354_ac.eps

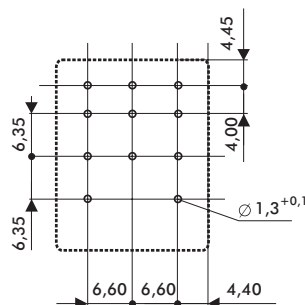

s0354_ab.eps

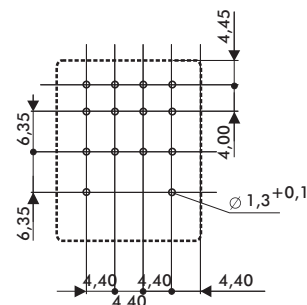

s0354_aa.eps

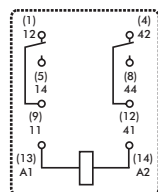

s0354_af.eps

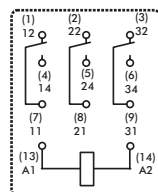

s0354_ae.eps

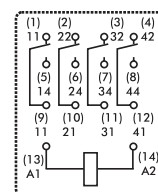

s0354_ad.eps

■ S 2 PREKLOPNA KONTAKTA, 12 A

PGR 3131

NAPON SVITKA	PAK	TEŽINA	KATALOŠKI BROJ
24 V DC	10	0,03	PT270024—
110 V DC	10	0,03	PT270110—
24 V AC	10	0,03	PT270524—
230 V AC	10	0,03	PT270730—

■ S 3 PREKLOPNA KONTAKTA, 10 A

PGR 3131

NAPON SVITKA	PAK	TEŽINA	KATALOŠKI BROJ
24 V DC	10	0,03	PT370024—
125 V DC	10	0,03	PT370125—
24 V AC	10	0,03	PT370524—
230 V AC	10	0,03	PT370730—

MINIJATURNI RELEJI TIP PT

■ S 4 PREKLOPNA KONTAKTA, 6 A

PGR 3131

NAPON SVITKA	PAK	TEŽINA	KATALOŠKI BROJ
6 V DC	10	0,03	PT570006—
12 V DC	10	0,03	PT570012—
12 V DC kontakti s tvrdom pozlatom	10	0,03	PT580012—
24 V DC	10	0,03	PT570024—
24 V DC sa diodom	10	0,03	PT570L24—
24 V DC kontakti s tvrdom pozlatom	10	0,03	PT580024—
48 V DC	10	0,03	PT570048—
60 V DC	10	0,03	PT570060—
110 V DC	10	0,03	PT570110—
110 V DC kontakti s tvrdom pozlatom	10	0,03	PT580110—
125 V DC	10	0,03	PT570125—
220 V DC	10	0,03	PT570220—
220 V DC	10	0,03	PT570N20—
220 V DC kontakti s tvrdom pozlatom	10	0,03	PT580220—
6 V AC	10	0,03	PT570506—
12 V AC	10	0,03	PT570512—
24 V AC	10	0,03	PT570524—
24 V AC sa LED	10	0,03	PT570R24—
24 V AC kontakti s tvrdom pozlatom	10	0,03	PT580524—
48 V AC	10	0,03	PT570548—
60 V AC	10	0,03	PT570560—
115 V AC	10	0,03	PT570615—
230 V AC	10	0,03	PT570730—
230 V AC sa LED	10	0,03	PT570T30—
230 V AC kontakti s tvrdom pozlatom	10	0,03	PT580730—

■ **PODNOŽJA PT RELEJA**

PGR 3840

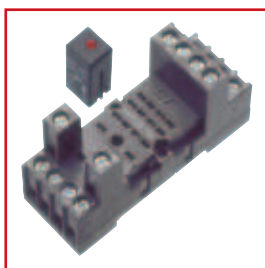

ypt78704.eps



ymlgw230.eps

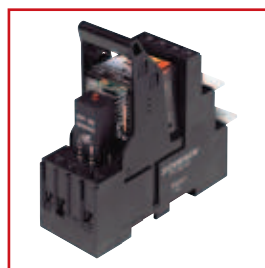

pt78742.eps

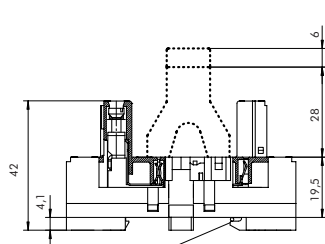

ypt78m2.eps

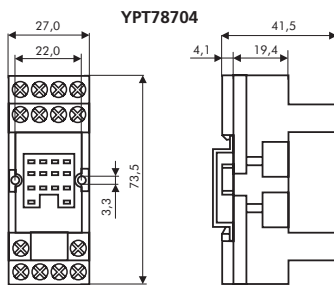

ypt78704_m.eps

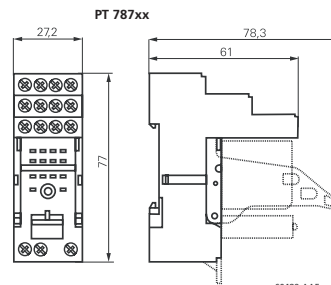

pt78742_m.eps

50489-AAE

PT-PODNOŽJA RELEJA

PGR 3840

OPIS	PAK	KATALOŠKI BROJ
Utično podnožje, 4-polno, 6 A	50	YPT78704—
Utično podnožje, 4-polno, 6 A + dioda 1N4007	50	YPT78110—
Utično podnožje I/O, 4-polno, 6 A	50	PT78742—
Utično podnožje, 3-polno, 10 A	50	YPT78703—
Utično podnožje, 2-polno, 12 A	50	YPT78702—
Utično podnožje I/O, 2-polno, 12 A	50	PT78722—

PRIBOR ZA PODNOŽJA

PGR 3840

OPIS	PAK	KATALOŠKI BROJ
Natpisna pločica	50	YPT16040—
Držac	100	YPT16016—
Natpisna pločica za PT787xx	50	PT17040—
Opruga za PT787xx	100	PT17021—
Metalni držac za utično podnožje	10	PT28800—

LED I ZAŠTITNI MODULI

PGR 3860

OPIS	PAK	KATALOŠKI BROJ
LED-modul crveni, 6...24 VDC + dioda 1N4007, A1+	50	YMLRD024-A
LED-modul crveni, 6... 24V DC + dioda 1N4007, A1-	50	YMLRD024—
LED-modul zeleni, 6...24 VDC + dioda 1N4007, A1+	50	YMLGD024—
LED-modul zeleni, 6...24 VAC/DC	50	YMLGA024—
LED-modul crveni, 6...24 VAC/DC	50	YMLRA024—
LED-modul crveni, 110...230 VAC	50	YMLRW230—
LED-modul zeleni, 110...230 VAC	50	YMLGW230—
Modul s ispr. diodom, 6...230 VDC, A1+	50	YMF DG230—
RC-modul, 6...24 VAC	50	YMRCW024—
RC-modul, 110...230 VAC	50	YMRCW230—
Varistor-modul 24V AC	50	YMVAV024—
Varistor-modul 230V AC	50	YMVAV230—

PT-PODNOŽJA

PGR 3840

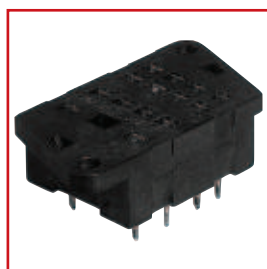

pt78600.eps

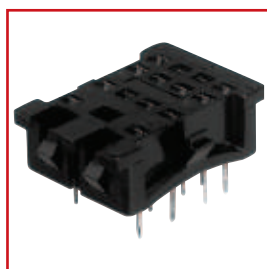

pt78601.eps



pt78604.eps

OPIS	PAK	KATALOŠKI BROJ
Podnožje s vijcima, 4-polno, 6 A	100	PT78600—
Podnožje za 4-polni print-relej, 6 A	100	PT78604—
Podnožje s priklj. za lemljenje, 4-polno, 6 A	100	PT78601—
Podnožje za tiskanu pločicu, 3-polno, 10 A	100	PT78603—
Podnožje za 2-polni print-relej, 10 A	100	PT78602—

PRIBOR ZA PT-PODNOŽJA

PGR 3840

OPIS	PAK	KATALOŠKI BROJ
Metalni držac podnožja za tiskanu pločicu	10	PT28802—

MULTIMODE RELEJI TIP MT



f0161_ac.eps



f0235_a.eps

TEHNIČKI PODACI

- 2/3 preklopna kontakta
 - Kontakti ne sadrže kadmij
 - Mehanička indikacija uključenosti
 - Električna indikacija uključenosti
 - Novi sistem s ispitnom tipkom
 - Zaštita od dodira
 - Zadržavanje uključenog kontakta pomoću poluge na vrhu releja
 - Ispitna tipka s prednje strane
 - Bijelo natpisno polje
-
- Svitak za istosmjerni napon:
Napon uključenja = 0,75 x nazivni napon
Napon isključenja = 0,10 x nazivni napon
 - Svitak za izmjenični napon:
Napon uključenja = 0,80 x nazivni napon
Napon isključenja = 0,40 x nazivni napon

Ostali tehnički podaci na upit

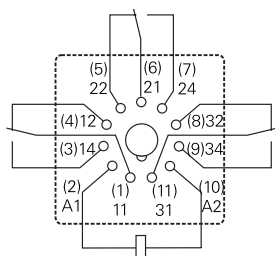

s0168_b.eps

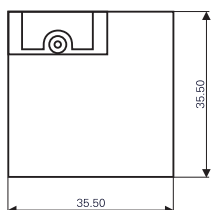
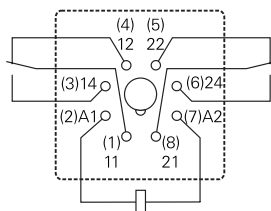

s0296_a.eps

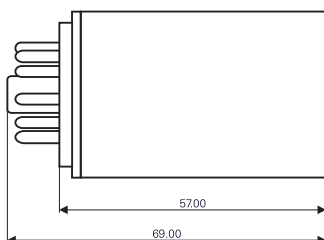

SA 2 PREKLOPNA KONTAKTA, 10A, 8-POLNI, ISTOSMJERNI NAPON SVITKA

NAPON SVITKA	DIM	PAK	TEŽINA	KATALOŠKI BROJ
12 V	35,5x35,5x69	25	0,08	MT221012—
24 V	35,5x35,5x69	25	0,08	MT221024—
48 V	35,5x35,5x69	25	0,08	MT221048—
110 V	35,5x35,5x69	25	0,08	MT221110—
220 V	35,5x35,5x69	25	0,08	MT221220—

SA 3 PREKLOPNA KONTAKTA 10 A, 11-POLNI, ISTOSMJERNI NAPON SVITKA

PGR 3170

www.DataSheet4U.com

NAPON SVITKA	DIM	PAK	TEŽINA	KATALOŠKI BROJ
6 V	35,5x35,5x69	25	0,08	MT321006—
12 V	35,5x35,5x69	25	0,08	MT321012—
24 V	35,5x35,5x69	25	0,08	MT321024—
24 V s pozlaćenim kontaktima	35,5x35,5x69	25	0,08	MT331024—
24 V sa diodom	35,5x35,5x69	25	0,08	MT3210C4—
48 V	35,5x35,5x69	25	0,08	MT321048—
110 V	35,5x35,5x69	25	0,08	MT321110—
220 V	35,5x35,5x69	25	0,08	MT321220—
24 V s LED	35,5x35,5x69	25	0,08	MT3230C4—
60 V	35,5x35,5x69	25	0,08	MT321060—
110 V s LED	35,5x35,5x69	25	0,08	MT323110—
60 V s LED	35,5x35,5x69	25	0,08	MT323060—
48 V s LED	35,5x35,5x69	25	0,08	MT323048—
24 V s LED	35,5x35,5x69	25	0,08	MT323024—
220 V s LED	35,5x35,5x69	25	0,08	MT323220—

SA 3 PREKLOPNA KONTAKTA, 10 A, 11-POLNI, IZMJENIČNI NAPON SVITKA

PGR 3170

NAPON SVITKA	DIM	PAK	TEŽINA	KATALOŠKI BROJ
6 V	35,5x35,5x69	25	0,08	MT326006—
12 V	35,5x35,5x69	25	0,08	MT326012—
24 V	35,5x35,5x69	25	0,08	MT326024—
24 V s LED	35,5x35,5x69	25	0,08	MT328024—
48 V	35,5x35,5x69	25	0,08	MT326048—
115 V	35,5x35,5x69	25	0,08	MT326115—
115 V s LED	35,5x35,5x69	25	0,08	MT328115—
230 V	35,5x35,5x69	25	0,08	MT326230—
230 V s LED	35,5x35,5x69	25	0,08	MT328230—
230 V s LED	35,5x35,5x69	25	0,08	MT228230—
230 V	35,5x35,5x69	25	0,08	MT226230—
115 V	35,5x35,5x69	25	0,08	MT226115—
48 V	35,5x35,5x69	25	0,08	MT226048—
24 V	35,5x35,5x69	25	0,08	MT226024—
12 V	35,5x35,5x69	25	0,08	MT226012—
6 V	35,5x35,5x69	25	0,08	MT226006—
110 V	35,5x35,5x69	25	0,08	MT326110—
230 V s LED	35,5x35,5x69	25	0,08	MT338230—
230 V	35,5x35,5x69	25	0,08	MT336230—
60 V	35,5x35,5x69	25	0,08	MT326060—

MULTIMODE RELEJI TIP MT

MT - PODNOŽJA

PGR 3170



ymr78700.eps



mt78740.eps

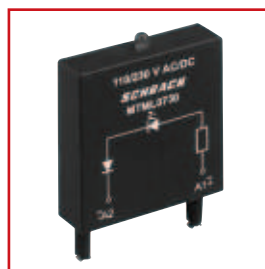

mtml0730.eps



mtmf0w00.eps

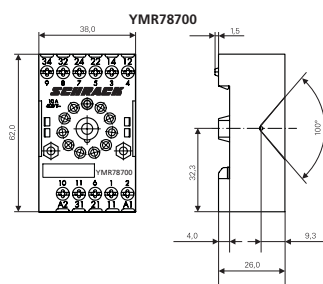

ymr78700_m.eps

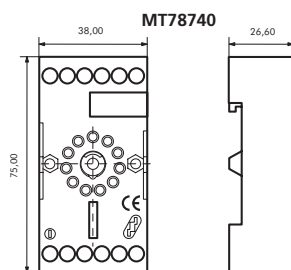

mt78740_m.eps

OPIS	DIM	PAK	KATALOŠKI BROJ
11-polno podnožje	38x62x26	50	YMR78700—
8-polno podnožje	38x62x26	50	YMR78701—
11-polno podnožje	38x75x26	10	MT78740—
Metalni držač	-	250	MT28800—
Opruga	-	250	MR28800—

LED, FUNKCIJSKI I ZAŠTITNI MODULI

PGR 3820



mtmt00a0.eps



mtmz0w00.eps

OPIS	DIM	PAK	KATALOŠKI BROJ
Modul s isp. diodom	35x55x10	20	MTMT00A0—
Modul s RC-članom 115/240 V AC	35x55x10	20	MTMU0730—
Modul s RC-članom 6/24 V AC	35x55x10	20	MTMU0524—
Modul LED 24 V-/24 V~	35x55x10	20	MTML0024—
Modul LED 230 V~	35x55x10	20	MTML0730—
Vremenski modul/multifunkcijski	35x55x20	5	MTMF0W00—
Vremenski modul/kašnjenje uklopa	35x55x20	5	MTMZ0W00—

RELEJI SNAGE TIP RM



f0163_aa.eps

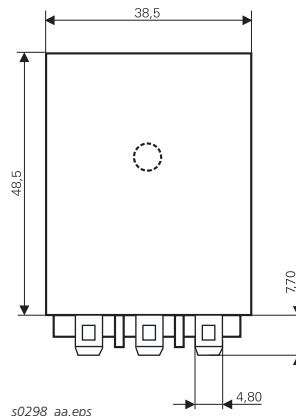

s0298_aa.eps

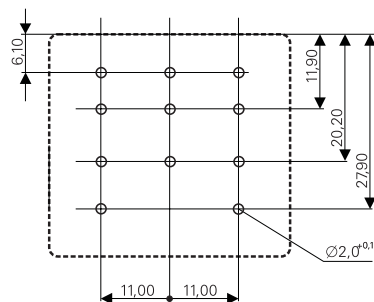
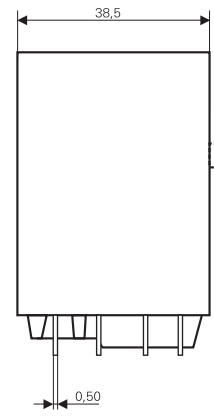

s0269_aa.eps

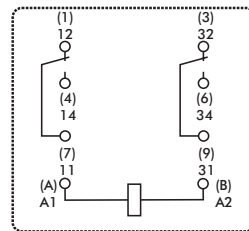

s0269_ad.eps

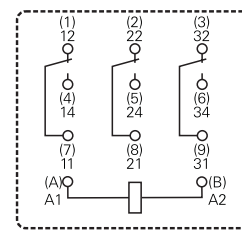

s0269_ab.eps

TEHNIČKI PODACI

- 1/2/3 polni, 10/16/25/30 A, svitak za istosmj. i izmj. napon
- Utični priključak / lemní priključak
- Mehanička indikacija uključenosti, ispitna tipka
- Učvršćenje pomoću ušica, montaža na DIN-nosač
- Svitak za istosmjerni napon:
Napon uključenja = 0,75 x nazivni napon
Napon isključenja = 0,1 x nazivni napon
- Svitak za izmjenični napon:
Napon uključenja = 0,8 x nazivni napon
Napon isključenja = 0,4 x nazivni napon

Ostali tehnički podaci na upit

DODATNI TEHNIČKI PODACI

Za releje RM 5/6:

- 2 ili 3 radna kontakta
- 3 mm razmak kontakta
- Svitak za istosmj. ili izmj. napon
- Ispitna tipka
- Pričvršćenje pomoću ušica na DIN-nosač, utični ili print kontakti

Za releje RM 8:

- 2 izmjenična kontakta
- Svitak za istosmj. ili izmj. napon
- Mehanička indikacija uključenosti
- Ispitna tipka
- Pričvršćenje ušicama ili na DIN-nosač
- Koristi se u uređajima za čišćenje, grijanje i hlađenje

Za relej RM C/D:

- 1 radni ili 1 radni + mirni kontakt
- Teret do 7200 VA
- Svitak za istosmj. ili izmj. napon
- Ispitna tipka
- Učvršćenje pomoću ušica
- Korištenje kod uređaja za punjenje baterija i upravljanje grijanjem

ISTOSMJERNI NAPON SVITKA

OPIS	DIM	PAK	KATALOŠKI BROJ
1 radni, 30 A, 24 V, Faston 250	38,5x73,5x35,5	10	RM05024—
1 radni, 30 A, 48 V, pokrov s ušicama, Faston 250	38,5x73,5x35,5	10	RM050485-
2 preklopna, 16 A, 24 V, Faston 187	38,5x56,2x35,5	25	RM232024-D
2 preklopna, 25 A, 24 V, Faston 250 pokrov s uskoč. pričv.	38,5x56,2x44	10	RM839024—
3 preklopna, 10 A, 12 V, Faston 187	38,5x56,2x35,5	25	RM332012-D
3 preklopna, 16A, 24 V, pokrov s uskoč. pričv., ležeci, Faston 250	38,5x66x35,5	10	RM738024-C
3 preklopna, 10 A, 24 V, Faston 187	38,5x56,2x35,5	25	RM332024-D
3 preklopna, 10 A, 110 V, Faston 187	38,5x56,2x35,5	25	RM332110-D
3 preklopna, 16 A, 24 V, pokrov s uskoč. pričv., stojeći, Faston 250	38,5x56,2x44	10	RM739024-C
3 preklopna, 16 A, 24 V, pokrov s ušicama, Faston 250	38,5x73,5x35,5	25	RM735024-C
2 preklopna, 16 A, 12 V, pokrov s uskoč. pričv.,ležeci,	38,5x66x35,5	25	RM2380125E
2 radna, 16 A, 12 V, Faston 187	38,5x56,2x35,5	25	RM232012-D
3 preklopna, 16 A, 60 V, Faston 187	38,5x56,2x35,5	25	RM732060—
3 preklopna, 16 A, 12 V, Faston 187	38,5x56,2x35,5	25	RM732012-C
3 preklopna, 16 A, 24 V, Faston 187	38,5x56,2x35,5	25	RM732024-C
2 preklopna, 25 A, 12 V, Faston 250	38,5x56,2x35,5	25	RM835012—
2 preklopna, 25 A, 24 V, Faston 250	38,5x56,2x35,5	25	RM835024—
2 preklopna, 25 A, 24 V, pokrov s uskoč. pričv., ležeci, Faston 250	38,5x56,2x35,5	10	RM838024—
2 radna, 16 A, 48 V, pokrov s uskoč. pričv., stojeći, Faston 250	38,5x56,2x44	10	RM5390C4-A
3 preklopna, 16 A, 60 V, Faston 187	38,5x56,2x35,5	25	RM632024-A

IZMJENIČNI NAPON SVITKA

OPIS	DIM	PAK	KATALOŠKI BROJ
3 preklopna, 10 A, 380 V, Faston 187	38,5x56,2x35,5	25	RM332880-D
3 preklopna, 16 A, 380 V, Faston 187	38,5x56,2x35,5	25	RM732880-C
2 preklopna, 16 A, 24 V, pokrov s ušicama, stojeći, Faston 250	38,5x73,5x35,5	25	RM235730-C
2 preklopna, 16 A, 24 V, pokrov s uskoč. pričv., Faston 250	38,5x56,2x44	10	RM239730-C
2 preklopna, 16 A, 230 V, Faston 187	38,5x56,2x35,5	25	RM232730-D
2 preklopna, 25 A, 230 V, pokrov s ušicama, Faston 250	38,5x73,5x35,5	25	RM8357305E
2 preklopna, 25 A, 230 V, pokrov s uskoč. pričv., Faston 250	38,5x56,2x44	10	RM839730—
2 preklopna, 25 A, 230 V, Faston 250, pokrov s uskoč. pričv., stojeći	38,5x56,2x44	10	RM838730—
2 preklopna, 25 A, 230 V, Faston 250, pokrov s uskoč. pričv., ležeci	38,5x56,2x44	10	RM809730—
3 preklopna, 10 A, 24V, Faston 187	38,5x56,2x35,5	25	RM332524-D
3 preklopna, 10 A, 230V, Faston 187	38,5x56,2x35,5	25	RM3327305E
3 preklopna, 10 A, 230V, pokrov s uskoč. pričv., Faston 250	38,5x66x35,5	10	RM338730-C
3 preklopna, 16 A, 24V, Faston 187	38,5x56,2x35,5	25	RM732524-C
3 preklopna, 16 A, 230V, Faston 187	38,5x56,2x35,5	25	RM732730—
3 preklopna, 16 A, 230V, pokrov s ušicama, Faston 250	38,5x73,5x35,5	25	RM7357305E
3 preklopna, 1 6A, 230 V, pokrov s uskoč. pričv., Faston 250	38,5x66x35,5	10	RM738730-C
3 preklopna, 16 A, 230V, pokrov s uskoč. pričv., Faston 250	38,5x56,2x44	10	RM7397305E
2 preklopna, 25 A, 230V, Faston 250	38,5x73,5x35,5	25	RM805730—

PRIBOR: PODNOŽJA



f0109_ac.eps

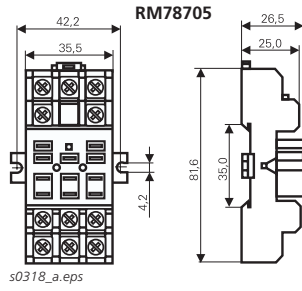

s0318_a.eps

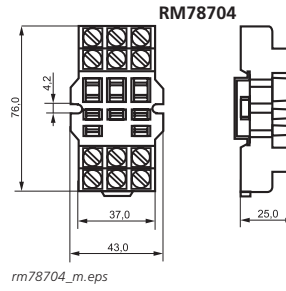

rm78704_m.eps



rm78700_f.eps



rm78701_f.eps

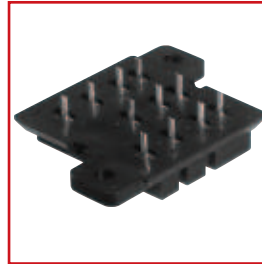

rm78702_f.eps

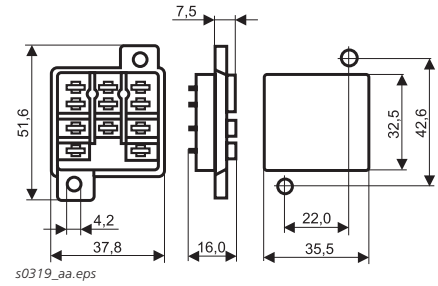

s0319_aa.eps

OPIS	DIM	PAK	TEŽINA	KATALOŠKI BROJ
Utično s vijcima	49x81,6x26,5	25	0,067	RM78705—
Utično s vijcima	43x76x26,5	25	0,067	RM78704—
Utično s utičnim priključcima	37,8x51,6x16	25	0,013	RM78700—
Utično s lemnim priključcima	37,8x51,6x16	25	0,012	RM78701—
Utično s print priključcima	37,8x51,6x11,1	25	0,009	RM78702-A
Držać za RM 78700, RM 78701, RM 78702	-	25	-	RM28802—

RT - RELEJI SNAGE

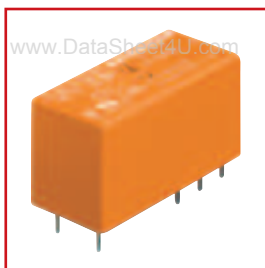

f0144_ac.eps



TEHNIČKI PODACI

- 1-polni 12/16 A, 2-polni 8 A
- Svitak 400 mW/0,75 VA
- 5 kV/10 mm razmak kontakta svitka
- Temperatura okoline 85°C (DC-svitak)
- Mala visina 15,7 mm
- Moguća isporuka releja s tvrdo pozlaćenim kontaktima
- Print podnožja i podnožja s vijcima
- Izvedbe: bistabilni, senzitivni, otporan na visoke temperature, za velike struje uključenja

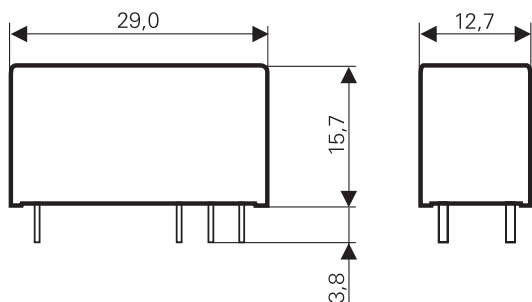

s0272_ab.eps

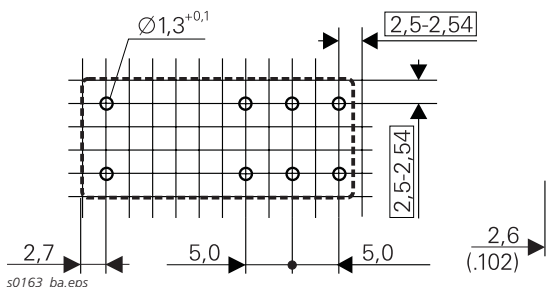

s0163_ba.eps

IDEJE I TRIKOVİ

Releji snage tipa RT služe za upravljanje sklopnicima, servo motorima, magnetskim ventilima, magnetima i sl., a mogu se montirati i na tiskane pločice.

PROPISI/NORME

VDE 0700

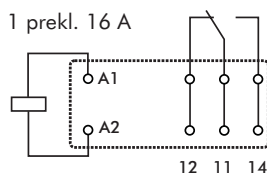

s0163_be.eps

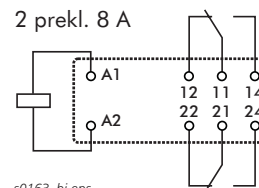

s0163_bj.eps

ISTOSMJERNI NAPON SVITKA

OPIS	DIM	PAK	TEŽINA	KATALOŠKI BROJ
1 preklopni kontakt, 5V DC	29x12,6x15,7	20	0,012	RT314005—
1 preklopni kontakt, 6V DC	29x12,6x15,7	20	0,012	RT314006—
1 preklopni kontakt, 12V DC	29x12,6x15,7	20	0,012	RT314012—
1 preklopni kontakt, 24V DC	29x12,6x15,7	20	0,012	RT314024—
1 preklopni kontakt, 48V DC	29x12,6x15,7	20	0,012	RT314048—
1 preklopni kontakt, 110V DC	29x12,6x15,7	20	0,012	RT314110—
2 preklopna kontakta, 5V DC	29x12,6x15,7	20	0,012	RT424005—
2 preklopna kontakta, 6V DC	29x12,6x15,7	20	0,012	RT424006—
2 preklopna kontakta, 12V DC	29x12,6x15,7	20	0,012	RT424012—
2 preklopna kontakta, 24V DC	29x12,6x15,7	20	0,012	RT424024—
2 preklopna kontakta, 48V DC	29x12,6x15,7	20	0,012	RT424048—
2 preklopna kontakta, 60V DC	29x12,6x15,7	20	0,012	RT424060—
2 preklopna kontakta, 110V DC	29x12,6x15,7	20	0,012	RT424110—

RELEJI SNAGE ZA TISKANE PLOČICE TIP RT

IZMJENIČNI NAPON SVITKA

PGR 3290

OPIS	DIM	PAK	TEŽINA	KATALOŠKI BROJ
1 preklopni kontakt, 24V AC	29x12,6x15,7	20	0,012	RT314524—
1 preklopni kontakt, 230V AC	29x12,6x15,7	20	0,012	RT314730—
2 preklopna kontakta, 24V AC	29x12,6x15,7	20	0,012	RT424524—
2 preklopna kontakta, 115V AC	29x12,6x15,7	20	0,012	RT424615—
2 preklopna kontakta, 230V AC	29x12,6x15,7	20	0,012	RT424730—

PRIBOR

PGR 3860

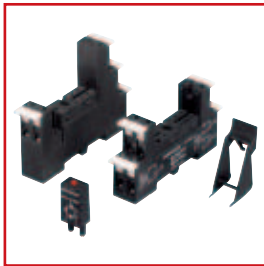

f0115_ac.eps

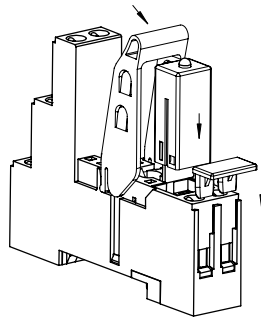

yrt786g1.eps

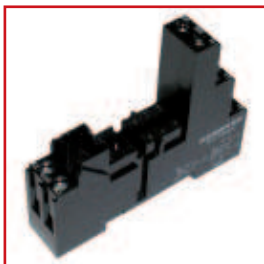
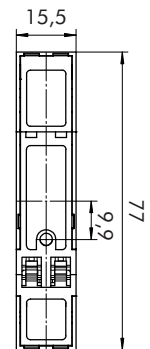
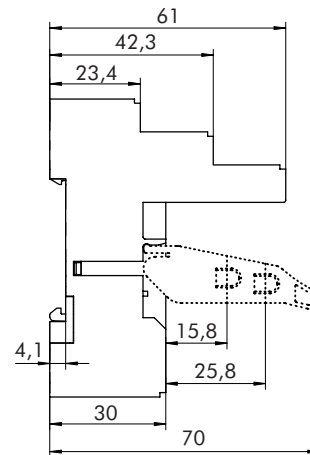
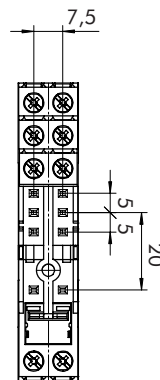

yrt78626.eps



yrt16016.eps



ybfdg230.eps



yrt16040.eps

OPIS	PAK	KATALOŠKI BROJ
8-polno podnožje 5.0	50	YRT78626—
Držač	50	YRT16016—
Natpisna ploča	100	YRT16040—
LED-modul crveni, 6...24 VDC dioda 1N4007, A1+	50	YMLRD024-A
LED-modul crveni, 6... 24V DC dioda 1N4007, A1-	50	YMLRD024—
LED-modul zeleni, 6...24 VAC/DC	50	YMLGA024—
LED-modul crveni, 6...24 VAC/DC	50	YMLRA024—
LED-modul crveni, 110...230 VAC	50	YMLRW230—
LED-modul zeleni, 110...230 VAC	50	YMLGW230—
Modul s ispr. diodom 6...230 VDC, A1+	50	YMFDG230—
RC-modul, 6...24 VAC	50	YMRCW024—
RC-modul, 110...230 VAC	50	YMRCW230—

USKI MREŽNI RELEJ SNR



snr1.eps

TEHNIČKI PODACI

- 1-polni, 6 A
- Izrazito uzak: 5 mm
- Ne sadrži kadmij
- Osjetljiv svitak 170 mW
- 4 kV kontakti svitka
- Klasa zaštite II (VDE 0631)



UPOTREBA

Upravljanje grijanjem, INTERFACE-tehnika, izlazno/ulazni moduli

OPIS	PAK	TIP	TEŽINA	KATALOŠKI BROJ
1 preklopni kontakt, 12 V DC	10	SNR03012	0,006	SNR03012—
1 preklopni kontakt, 24 V DC	10	SNR03024	0,006	SNR03024—
1 preklopni kontakt, 24 V DC sa pozl. kontaktima	10	SNR07024	0,006	SNR07024—
1 radni kontakt, 24 V DC	10	SNR13024	0,006	SNR13024—

SNR KOMPLET



st3p3lc4.eps

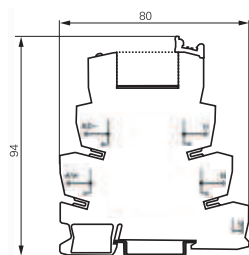

snr_m1.eps

OPIS	PAK	KATALOŠKI BROJ
SNR-Package vijak, 12 V DC	10	ST3P3LB2—
SNR-Package vijak, 24 V DC, relej s pozlaćenim kontaktima	10	ST3P2LC4—
SNR-Package vijak, 24 V DC	10	ST3P3LC4—
SNR-Package vijak, 115 V AC/DC	10	ST3P3SM5—
SNR-Package vijak, 230 V AC/DC	10	ST3P3TP0—

OPIS	PAK	KATALOŠKI BROJ
SNR-Package opruga, 12 V DC	10	ST4P3LB2—
SNR-Package opruga, 24 V DC, relej s pozlaćenim kontaktima	10	ST4P2LC4—
SNR-Package opruga, 24 V DC	10	ST4P3LC4—
SNR-Package opruga, 115 V AC/DC	10	ST4P3SM5—
SNR-Package opruga, 230 V AC/DC	10	ST4P3TP0—

TEHNIČKI PODACI

- Tolerancija naz. napona: - 15%; +10%
- Stezaljka svitka A1 / A2
- Učvršćenje na DIN-nosač
- Dimenzije (ŠxVxD): 17,6x90x64
- Zaštita: prednja strana IP 40 / stezaljke IP 20

- Indikacija uključenosti: žuti LED
- Indikacija napajanja: zeleni LED
- Temperatura okoline: -20 do +60°C
- Mehanički životni vijek: 3×10^7 sklapanja

PROPISI/NORME

IEC/EN 61812-1



zr3mf011.eps



zr3er011.eps



zr3e0011.eps



zr3b0011.eps

OPIS/PODEŠENJE VREMENA	RELEJNI IZLAZ (A)	KONTAKT	NAZIVNI NAPON	KATALOŠKI BROJ
Multifunkcijski, 10 funkcija / 0,1s - 10 dana	16	1 preklopni	12-240 V AC/DC	ZR3MF011—
Multifunkcijski, 7 funkcija / 0,1s - 10 dana	8	1 preklopni	12-240 V AC/DC	ZR5MF011—
Multifunkcijski, 10 funkcija / 0,1s - 10 dana	8	2 radna	12-240 V AC/DC	ZR3MF012—
Kašnjenje uklopa/isklopa / 0,1s - 10 dana	16	1 preklopni	12-240 V AC/DC	ZR3ER011—
Kašnjenje uklopa/isklopa / 0,1s - 10 dana	8	1 preklopni	24-240 V AC/DC	ZR5ER011—
Kašnjenje isklopa / 0,1s - 10 dana	16	1 preklopni	12-240 V AC/DC	ZR3R0011—
Kašnjenje isklopa / 0,1s - 10 dana	8	1 preklopni	12-240 V AC/DC	ZR5R0011—
Kašnjenje uklopa / 0,1s - 10 dana	16	1 preklopni	12-240 V AC/DC	ZR3E0011—
Kašnjenje uklopa / 0,1s - 10 dana	8	1 preklopni	24-240 V AC/DC	ZR5E0011—
Relaj zvijezda/trokut / 0,1s - 100 dana	16	1 preklopni	12-240 V AC/DC	ZR3SD011—
Relaj zvijezda/trokut / 0,1s - 100 dana	8	2 preklopna	12-240 V AC/DC	ZR5SD025—
Treptajući / 0,1s - 100 dana	16	1 preklopni	12-240 V AC/DC	ZR3B0011—
Treptajući / 0,1s - 100 dana	8	1 preklopni	12-240 V AC/DC	ZR5B0011—
Relaj servisni	16	2 radna	12-240 V AC/DC	ZR3SR014—

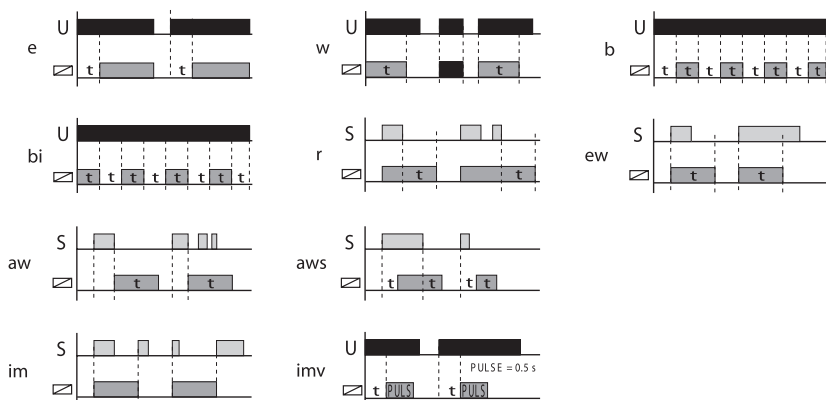

UZIDNI MULTIFUNKCIJSKI RELEJI I DIMERI

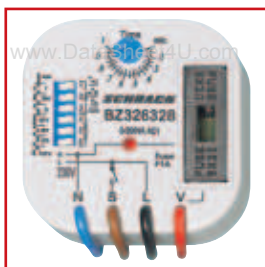

bz326327.eps

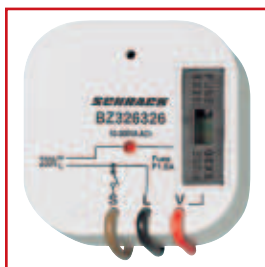

bz326326.eps

TEHNIČKI PODACI

	BZ326327	BZ326328	BZ326326
Broj funkcija:	8	8	1
Broj vodiča:	3 bez 0-vodiča	3 + 0-vodič	3 bez 0-vodiča
Napajanje:		AC 230 V / 50 - 60 Hz	
Snaga:	0,5 / 4 VA	4 VA	3 VA
Tolerancije:		+15%	
Temperaturna stabilnost:		0,01% / °C, pri 20 °C	
Izlaz:		1 x triak	
Teret omski:	10 - 200 VA	0 - 200 VA	10 - 300 VA
Teret induktivni:	12 - 100 VA	0 - 100 VA	10 - 150 VA
Napajanje:		AC 230 V	
Struja:		3 mA	
Trajanje upravlj. impulsa:		min. 10 ms / max. neogr.	
Temperatura okoline:		0 .. 50 °C	
Zaštita prednje strane:		IP 43	
Stupanj zagađenja:		2	
Osigurač:	F1 A / 250 V	F1 A / 250 V	F1,6 A / 250 V
Izvedbe:		3xCY, 0,5 m ² , 90 mm	

MULTIFUNKCIJSKI RELEJ:

- Ugradnja u uzidne kutije
- Vremenski relej, impulsni relej
- 8 funkcija

Vrem. područja: 0,1 s - 1 s - 10 s - 1 h - 10 h

- Grubo podešavanje: DIP-preklopnici
- Fino podešavanje: potencijometar

DIMER:

- Ugradnja u uzidnu kutiju
- Izlaz: 1 x triak

PROPISI/NORME

EN 61812-1, EN 61000, EN 55022

OPIS	DIMENZIJE (ŠxVxD)	PAK	TIP	TEŽINA	KATALOŠKI BROJ
Multifunkcijski relej	51x51x12	1	KOH 3	23	BZ326327
Multifunkcijski relej	51x51x12	1	KOH 4	25	BZ326328
Dimer	51x51x12	1	DIM300	32	BZ326326

UTIČNI RELEJ SERIJE ZR4

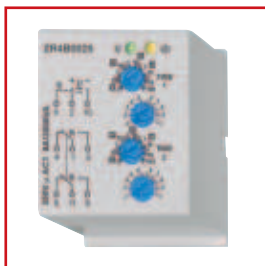

zr4b0025.eps



zr4mf025.eps



ymr78700.eps

OPIS	DIM (ŠxVxD)	PAK	KATALOŠKI BROJ
Utični multifunkcionalni relej	38x50x53	1	ZR4MF025—
Utični treptajući relej, asimetrični	38x50x53	1	ZR4B0025—
11-polno podnožje	38x62x26	50	YMR78700—

MJERNI RELEJI UR

PGR 4571

TEHNIČKI PODACI

- Nadzor napona, struje, faza $\cos \varphi$, temperature, nivoa
- Montaža na DIN-nosač
- Zaštita: prednja strana IP 40 / stezaljke IP 20
- Temperatura okoline: -20 do +60 °C
- Relejni izlaz: 1 preklopni 16 A / 250 V
- Pokazivač: žuto/crveno LED
- Mehanički životni vijek: 3×10^7 sklapanja

PROPISI/NORME

IEC/EN 60255-6



ur3t3011.eps



ur3u3011.eps



ur3u1011.eps



ur3r1011.eps



ur3l1011.eps



ur3i1011.eps



ur3p3011.eps



ur3c1011.eps

OPIS	DIM (ŠxVxD)	PAK	KATALOŠKI BROJ
Relaj za nadzor napona, 5-15 min	17,6x90x64	1	UR3T3011—
Relaj za nadzor napona, 3-fazni, 160-240 V	17,6x90x64	1	UR5U3011—
Relaj za nadzor napona, 1-fazni, 160-240 V	17,6x90x64	1	UR5U1011—
Relaj za nadzor termistora, PTC	17,6x90x64	1	UR3R1011—
Relaj za nadzor nivoa	17,6x90x64	1	UR3L1011—
Sonda sa jednim štapom	-	1	URL90010—
Sonda sa dva štapa	-	1	URL90020—
Sonda sa tri štapa	-	1	URL90030—
Štap 900 mm sa maticom	-	1	URL90011—
Plastični separator	20x30	1	URL90005—
Relaj za nadzor struje	17,6x90x64	1	UR3I1011—
Relaj za nadzor struje s pretvaračem	17,5x86x82,2	1	URI20102—
Relaj za nadzor faza	17,6x90x64	1	UR5P3011—
Relaj za nadzor $\cos \varphi$	17,6x90x64	1	UR3C1011—

EASY - UPRAVLJAČKI RELEJ



easy_pic.eps

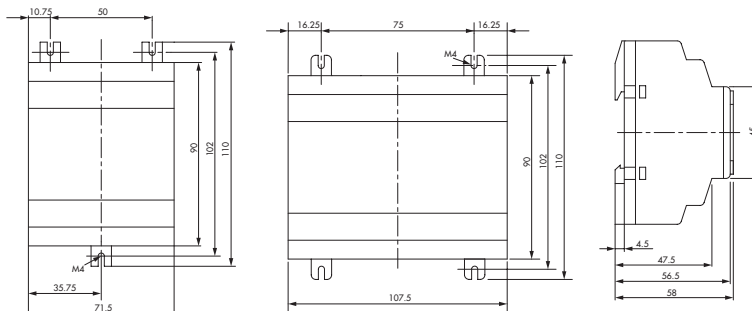

ea202_m.eps

TEHNIČKI PODACI

- Način spajanja prikazan je na uređaju
- Montaža na DIN-nosač ili pomoću vijaka
- U meni moguće uvrstiti do 10 jezika
- Zaštita pomoću ulazne šifre
- Software sličan CAD-u ucrtani plan spajanja se dokumentima i prenaša pomoću RS 232/EASY kabela u uređaj
- Zaštita IP20
- Radna temperatura: -25 °C do +55 °C
- Temperatura skladištenje: -40 °C do +70° C
- Vlažnost: 5 do 95% (nema orošavanja)

PODRUČJE PRIMJENE

Za upravljanje rasvjetom, fontanama, akvarija roleta, garaža, grijanja, hlađenja i sl.

IDEJE I TRIKOVNI

Osnovne funkcije se zadaju (crtaju) jednako kao kod "normalne" jednopolne sheme. Posebne funkcije kao vremenski releji, uklopni satovi, brojači ili logičke naredbe također se jednostavno unose u uređaj

OPIS	DIM (ŠxVxD)	PAK	TIP	KATALOŠKI BROJ
24 V DC, 8 digitalnih ulaza, 4 relejna izlaza, uklopni sat	71,5x90x56	1	EA 512-DC-RC	EA274109—
115/230 V AC, 8 digitalnih ulaza, 4 relejna izlaza, LCD-pokazivač, funkc. tipke, uklopni sat	71x90x56	1	EA 512-AC-RC	EA274104—
EASY upravljački relej, 24 V DC, 12 digitalnih ulaza (4 su analogni ulazi), 6 relejnih izlaza, LCD-pokazivač, funkc. tipke, uklopni sat	107,5x90x56,5	1	EA 719-DC-RC	EA274119—
115/230 V AC, 12 digitalnih ulaza, 6 relejnih izlaza, LCD-pokazivač, funkc. tipke, proširiv	107,5x90x56,5	1	EA 719-AC-RC	EA274115—
EASY Software za Windows 400/500/600/700	-	1	EA Soft Basic	EA284545—
Kabel RS232/EASY 500 i 700	-	1	EA RS-232	EA202409—
Napojna jedinica 115/230 V - 24 V DC, 1,25 A	-	1	EA 400 POW	EA212319—

NAPOMENA: ostali modeli na upit