

**SONY**<sup>®</sup>

*Operating Instructions* **US**

*Mode d'emploi* **FR**

*Manuel de instrucciones* **ES**

# **KV-13VM40/41** **KV-20VM40** **KV-20VS40**

## ***Trinitron<sup>®</sup> Color Video/TV***

**VHS Video**

**COMBO**

**VCR<sup>plus</sup>**

**VHS**

**Hi-Fi**

### **Owner's Record**

The model and serial numbers are located at the rear of the video TV. Record these numbers in the spaces provided below. Refer to them whenever you call upon your Sony dealer regarding this product.

Model No. \_\_\_\_\_ Serial No. \_\_\_\_\_

# WARNING

To prevent fire or shock hazard, do not expose the unit to rain or moisture.

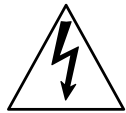
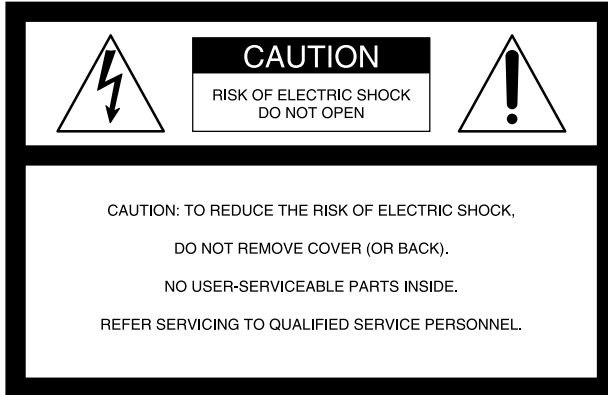

This symbol is intended to alert the user to the presence of uninsulated "dangerous voltage" within the product's enclosure that may be of sufficient magnitude to constitute a risk of electric shock to persons.



This symbol is intended to alert the user to the presence of important operating and maintenance (servicing) instructions in the literature accompanying the product.

## CAUTION

TO PREVENT ELECTRIC SHOCK, DO NOT USE THIS POLARIZED AC PLUG WITH AN EXTENSION CORD, RECEPTACLE OR OTHER OUTLET UNLESS THE BLADES CAN BE FULLY INSERTED TO PREVENT BLADE EXPOSURE.

When using TV games, computers, and similar products with your Video/TV, keep the brightness and contrast functions at low settings. If a fixed (non-moving) pattern is left on the screen for long periods of time at a high brightness or contrast setting, the image can be permanently imprinted onto the screen. These types of imprints are not covered by your warranty because they are the result of misuse.

## Note to CATV system installer

This reminder is provided to call the CATV system installer's attention to Article 820-40 of the NEC that provides guidelines for proper grounding and, in particular, specifies that the cable ground shall be connected to the grounding system of the building as close to the point of cable entry as practical.

## Note on condensation

If the Video/TV is brought directly from a cold to a warm location, moisture may condense inside the VCR and cause damage to the video head and tape. When you first install the Video/TV, or when you move it from a cold to a warm location, wait for about one hour before operating the Video/TV.

# Precautions

## Safety

- Operate the Video/TV only on 120 V AC.
- One blade of the plug is wider than the other for safety purposes and will fit into the power outlet only one way. If you are unable to insert the plug fully into the outlet, contact your dealer.
- Should any liquid or solid object fall into the cabinet, unplug the Video/TV and have it checked by qualified personnel before operating it any further.
- Unplug the Video/TV from the wall outlet if you are not to going to use it for several days or more. To disconnect the cord, pull it out by the plug. Never pull the cord itself.

## Installing

- To prevent internal heat build-up, do not block the ventilation openings.
- Do not install the Video/TV in a hot or humid place, or in a place subject to excessive dust or mechanical vibration.

## Cleaning

Clean the Video/TV with a soft dry cloth. Never use strong solvents such as thinner or benzine, which might damage the finish of the cabinet.

## Transport

Keep the original carton and packing materials to use for safety transport of your Video/TV in the future.

## Information

You are cautioned that any changes or modifications not expressly approved in this manual could void your authority to operate this equipment.

If you have any questions or problems concerning your Video/TV, please contact your nearest Sony dealer.

This Video/TV receiver displays closed captioning in accordance with 15.119 of the FCC rules.

## Caution

Television programs, films, video tapes and other materials may be copyrighted. Unauthorized recording of such material may be contrary to the provisions of the copyright laws. Also, use of this Video/TV receiver for other private viewing of programs broadcast on VHF or UHF or transmitted by cable companies for the use of the general public may require authorization from the broadcaster/cable company and/or program owner.

# Contents

## Getting Started

Step 1 — Preparation .....	4
Checking the supplied accessories .....	4
Inserting batteries into the remote control .....	4
Step 2 — Connecting the Antenna .....	5
Connecting an antenna .....	5
Connecting an antenna/cable TV system .....	5
Step 3 — Setting Up the Video/TV Automatically	
– AUTO SET UP .....	6
Erasing and adding channels .....	7
Setting cable TV on or off .....	9
Presetting channels – AUTO PROGRAM .....	10
Changing the menu language .....	11
Step 4 — Setting the Clock .....	12
Setting the clock automatically .....	12
Setting the date and clock manually .....	15
Step 5 — Setting Up VCR Plus+* .....	16
Setting the guide channel .....	16

## Basic Operations

Watching the TV .....	18
Switching the Video/TV on and off .....	18
Selecting TV programs .....	18
Adjusting the volume .....	18
Muting the sound .....	18
Switching quickly between two channels .....	18
Adjusting the picture .....	19
Adjusting the sound (KV-20VS40 only) .....	20
Selecting stereo or bilingual programs (KV-20VS40 only) .....	21
Listening to surround sound effects (KV-20VS40 only) .....	23
Displaying on-screen information .....	24
Watching a video input signal through the line input jacks .....	24
Listening with headphones .....	24
Playing a Tape .....	25
Inserting a video cassette .....	25
Ejecting a video cassette .....	25
Protecting your cassette against accidental erasure .....	25
Resetting the tape counter .....	25
Playing a tape .....	26
Playing a tape repeatedly – AUTO REPEAT .....	27
Displaying on-screen information .....	28
Displaying the tape counter .....	28
Recording TV Programs .....	29
Recording TV programs .....	29
Recording with the TV off .....	29
Recording TV Programs Using the Timer .....	30
Setting the timer .....	30

Using the Video/TV before timer recording starts .....	32
Checking the timer settings .....	33
Changing or cancelling the timer settings .....	33
Recording using QUICK TIMER .....	34
Recording TV Programs Using VCR Plus+ .....	35

## Additional Operations

Automatically Switching the Video/TV	
On or Off – ON/OFF TIMER .....	36
Switching Off Automatically – Sleep Timer .....	37
Selecting the Video/TV's Cable Box Input	
Channel – CHANNEL FIX .....	38
Displaying Caption Vision/XDS .....	39
Blocking Out a Channel – CHANNEL BLOCK .....	40
Setting Your Favorite Channels – FAVORITE CHANNEL .....	42
Searching Using the Index Function .....	44
Playing back to the beginning of each program – Index Scan .....	44
Locating the desired program – Index Search .....	44
Enhancing Video Picture Quality .....	45
Adjusting the tracking automatically .....	45
Adjusting the tracking manually .....	45
Reducing the Picture Noise .....	46
Connecting Optional Equipment .....	47
Watching the picture input from optional equipment .....	47

## Additional Information

Troubleshooting .....	48
Specifications .....	50
Index to Parts and Controls .....	51
Video/TV set—front .....	51
Remote control .....	52

\* VCR Plus+ and PlusCode are Trademarks of Gemstar Development Corp.  
VCR Plus+ system is manufactured under license from Gemstar Development Corporation.

The instructions in this manual are for models KV-13VM40, KV-13VM41, KV-20VM40, and KV-20VS40. Before you begin to read this manual, refer to the model number located on the rear of your Video/TV. Model KV-20VS40 is used for illustration purposes throughout this manual. Any differences in operation are indicated in the text, for example, "KV-20VS40 only."

# Step 1 — Preparation

## Checking the supplied accessories

When you have taken everything out of the carton, check that you have these items:

- Remote control
- Two R6 (size AA) batteries

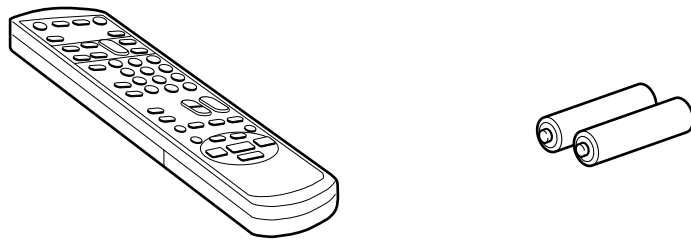

## Inserting batteries into the remote control

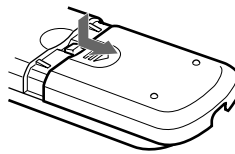

Turn the remote control over, and remove the cover.

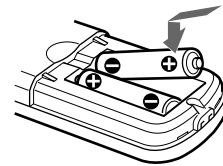

Check the polarities and insert the two R6 batteries correctly.

### Notes:

- With normal use, the batteries should last for approximately six months.
- If you do not use the remote control for an extended period of time, remove the batteries to avoid possible damage from battery leakage.

# Step 2 — Connecting the Antenna

Although you can use either an indoor or outdoor antenna with your Video/TV, we recommend connecting an outdoor antenna or a cable TV system for better picture quality.

## Connecting an antenna

Connect your antenna cable to the VHF/UHF antenna terminal. If you cannot connect your antenna cable directly to the terminal, follow the instructions that match your cable type.

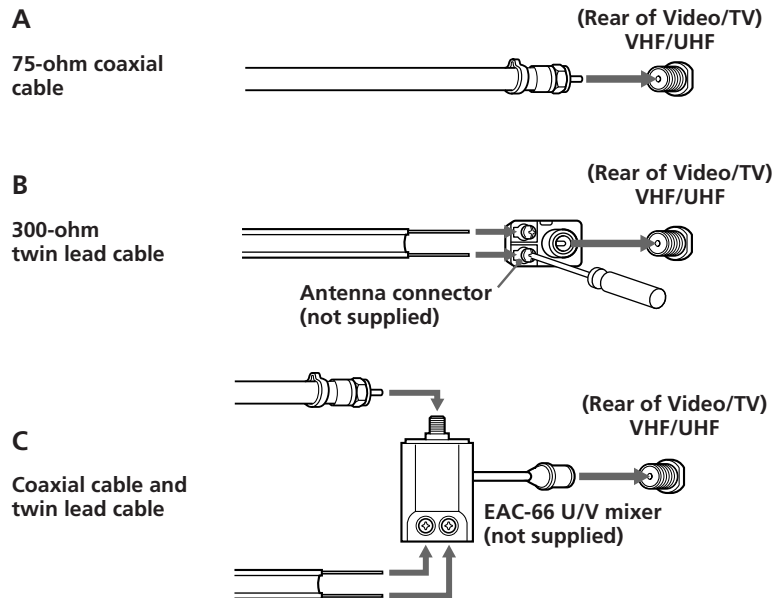

## Connecting an antenna/cable TV system

### Connecting a single cable to the antenna

Connect the cable directly to the antenna.

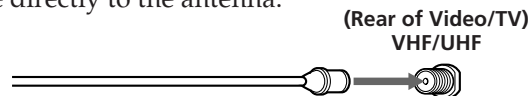

### Connecting to a cable box

Some pay cable TV systems use scrambled or encoded signals that require a cable box to view all channels.

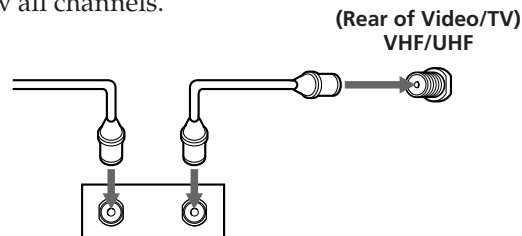

#### Notes

- Most VHF/UHF combination antennas have a signal splitter. Remove the splitter before attaching the appropriate connector.
- If you use the U/V mixer, snow and noise may appear in the picture when viewing cable TV channels over 37 (W+1).
- The cable box is supplied by the cable company.

If you control all channel selection through your cable box, you should consider using the CHANNEL FIX feature (see “Selecting the Video/TV’s Cable Box Input Channel – CHANNEL FIX” on page 38.)

# Step 3 — Setting Up the Video/TV Automatically – AUTO SET UP

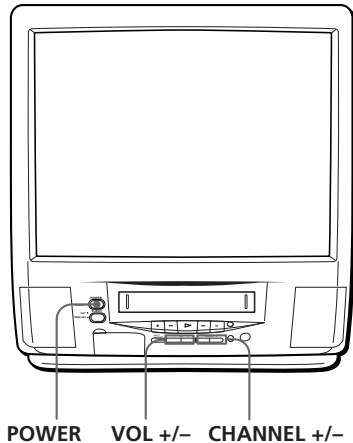

You can set up your Video/TV easily by using the AUTO SET UP feature. To set up each item individually, see “Changing the menu language” (page 11), “Setting cable TV on or off” (page 9), and “Presetting channels — AUTO PROGRAM” (page 10).

## Before you begin

- Connect the antenna or cable to the Video/TV.

### 1 Press POWER to turn the Video/TV on.

```
ENGLISH : [CH+]
ESPAÑOL : [CH-]
FRANÇAIS : [VOL+]
AUTO SET UP : [VOL-]
```

First please connect  
the antenna  
Press [INPUT SELECT]  
to exit

### 2 Select the on-screen menu language.

If you prefer Spanish or French to English, you can change the on-screen menu language by pressing CHANNEL – for Spanish or VOL + for French.

```
ENGLISH : [CH+]
ESPAÑOL : [CH-]
FRANÇAIS : [VOL+]
AUTO SET UP : [VOL-]
```

Primero conecte la  
antenna  
Oprima [INPUT SELECT]  
para salir

All of the on-screen menus are set to the factory preset condition in the selected language.

### 3 Press VOL – to start AUTO SET UP.

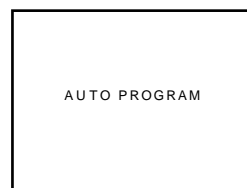

“AUTO PROGRAM” appears on the screen and the Video/TV starts scanning and presetting channels automatically. When all receivable channels are stored, “AUTO PROGRAM” disappears and the lowest numbered channel is displayed.

## To exit AUTO SET UP

Press INPUT SELECT.

### To reset the factory settings

Press POWER on the Video/TV while pressing RESET on the remote control.

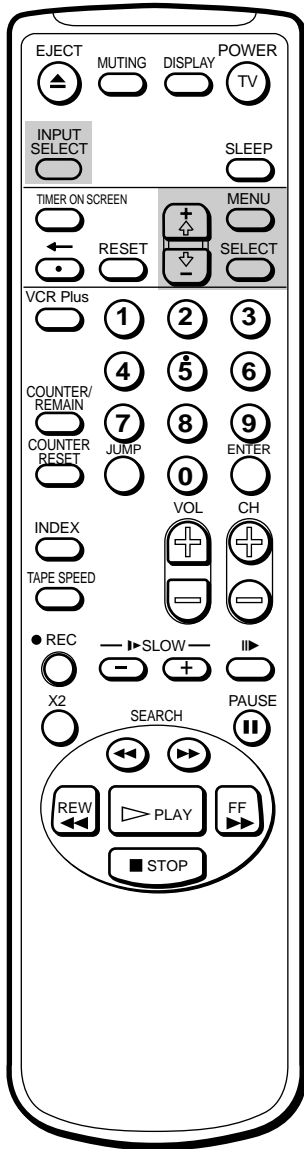

### Note

If CHANNEL SKIP/ADD appears in black, the Video/TV is set to receive a video input signal through the input jacks and you cannot select CHANNEL SKIP/ADD. Press INPUT SELECT so that a channel number appears on the screen.

## Erasing and adding channels

After AUTO SET UP, you can erase unnecessary channels or add more channels.

- 1 Press MENU to display the main menu.  
The main menu appears.



- 2 Move the cursor (▶) to "SET UP" with + ⬆ or - ⬇ and press SELECT.  
The SET UP menu appears.



- 3 Move the cursor (▶) to "CHANNEL SET UP" with + ⬆ or - ⬇ and press SELECT.  
The CHANNEL SET UP menu appears.

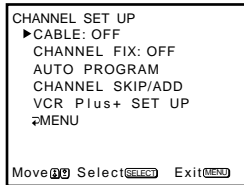

- 4 Move the cursor (▶) to "CHANNEL SKIP/ADD" with + ⬆ or - ⬇ and press SELECT.  
The CHANNEL SKIP/ADD menu appears.

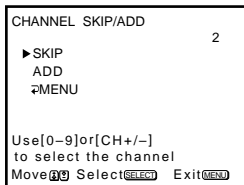

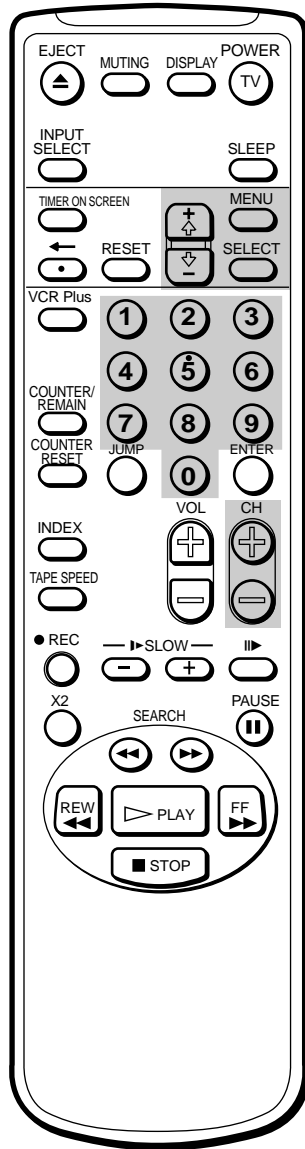

## 5 Erase and/or add channels:

### To erase an unwanted channel

- (1) Make sure the cursor (▶) is beside SKIP.
- (2) Press CH +/- or the 0 - 9 buttons to select the channel you want to erase and press SELECT.

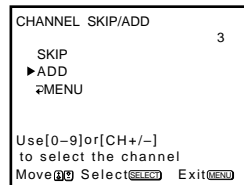

The message "Channel will be skipped" appears for several seconds and the cursor (▶) moves to ADD.

### To add a channel

- (1) Make sure the cursor (▶) is beside ADD.
- (2) Press CH +/- or the 0 - 9 buttons to select the channel you want to add and press SELECT.

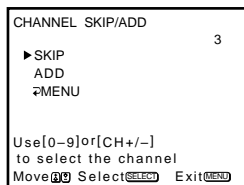

The message "Channel will be added" appears and the cursor (▶) moves to SKIP.

## 6 To erase and/or add other channels, repeat step 5.

## 7 Press MENU to return to the original screen.



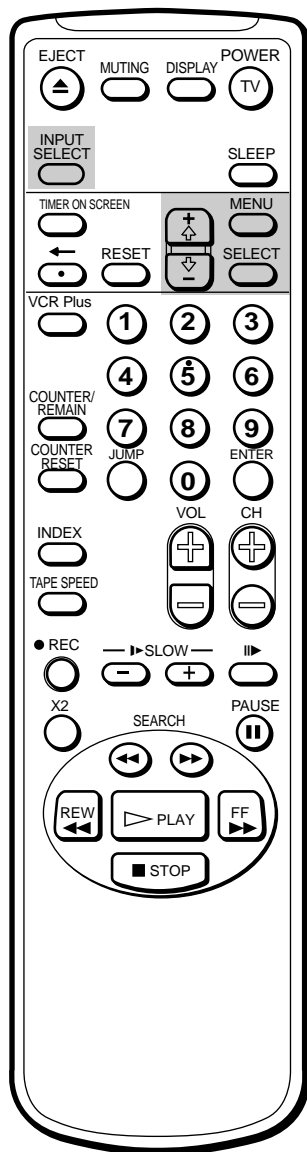

### Note

If CABLE appears in black, the Video/TV is set to receive video input signal through the input jacks and you cannot select CABLE. Press INPUT SELECT so that a channel number appears on the screen.

## Setting cable TV on or off

If you have connected the Video/TV to a cable TV system, set CABLE to ON (the Settingfactory setting). If not, set CABLE to OFF to watch VHF or UHF channels.

- 1 Press MENU to display the main menu.
- 2 Move the cursor (▶) to "SET UP" with + ⬆ or - ⬇ and press SELECT. The SET UP menu appears.

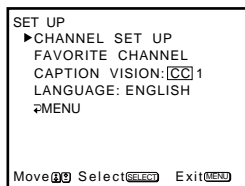

- 3 Move the cursor (▶) to "CHANNEL SET UP" with + ⬆ or - ⬇ and press SELECT. The CHANNEL SET UP menu appears.

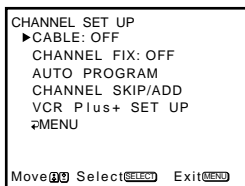

- 4 Move the cursor (▶) to "CABLE" with + ⬆ or - ⬇ and press SELECT. The selected position turns red.

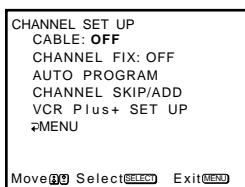

- 5 Using + ⬆ or - ⬇, select "ON" or "OFF" and press SELECT.

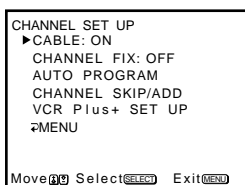

- 6 Press MENU to return to the original screen.

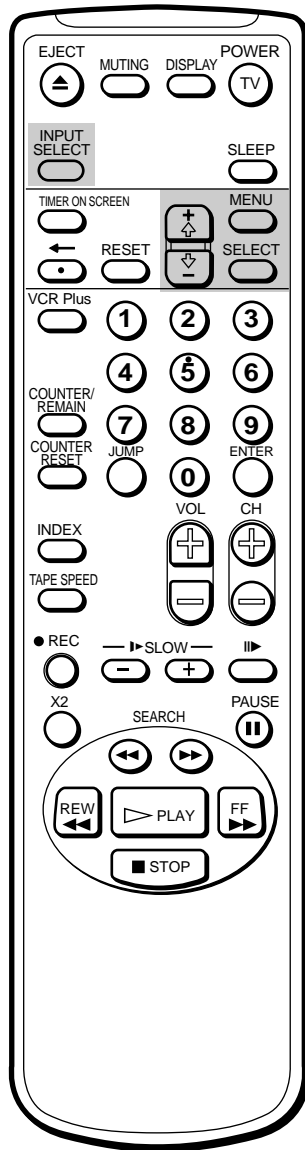

### Receivable channels for this Video/TV

VHF: 2 – 13  
UHF: 14 – 69  
Cable: 1 – 125

#### Note

If AUTO PROGRAM appears in black, the Video/TV is set to receive a video input signal through the input jacks and you cannot select AUTO PROGRAM. Press INPUT SELECT so that a channel number appears on the screen.

#### To erase unnecessary channels, or to add channels

See "Erasing and adding channels" (page 7).

## Presetting channels – AUTO PROGRAM

You can preset TV channels easily by using the AUTO PROGRAM feature. Preset channels during the day rather than late at night, when some channels may not be broadcasting.

- 1 Press MENU to display the main menu.
- 2 Move the cursor (▶) to "SET UP" with + ⬆ or - ⬇ and press SELECT. The SET UP menu appears.



- 3 Move the cursor (▶) to "CHANNEL SET UP" with + ⬆ or - ⬇ and press SELECT. The CHANNEL SET UP menu appears.

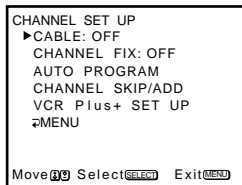

- 4 Move the cursor (▶) to "AUTO PROGRAM" with + ⬆ or - ⬇ and press SELECT.



"AUTO PROGRAM" appears on the screen and the Video/TV starts scanning and presetting channels automatically. When all receivable channels are stored, "AUTO PROGRAM" disappears and the lowest numbered channel is displayed.

- 5 Press MENU to return to the original screen.

## To exit AUTO PROGRAM

Press any button.

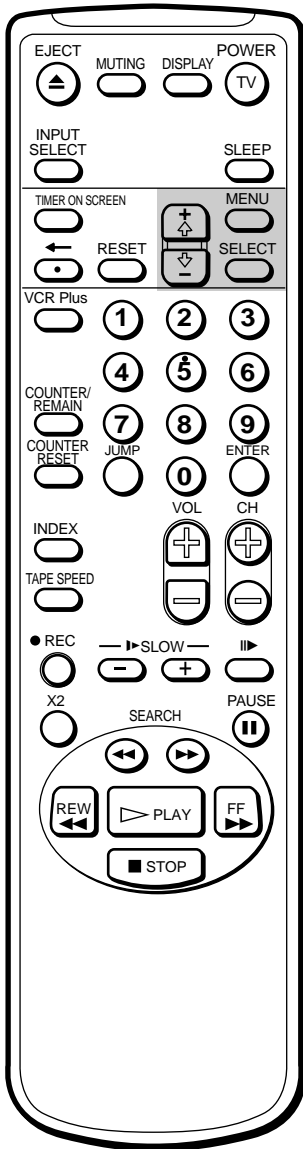

## Changing the menu language

If you prefer Spanish or French to English, change the menu language with the following steps.

- 1 Press MENU to display the main menu.
- 2 Move the cursor (▶) to "SET UP" with + ⬆ or - ⬇ and press SELECT. The SET UP menu appears.

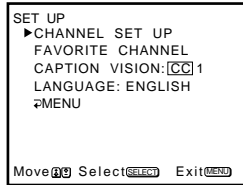

- 3 Move the cursor (▶) to "LANGUAGE" with + ⬆ or - ⬇ and press SELECT. The language position turns red.

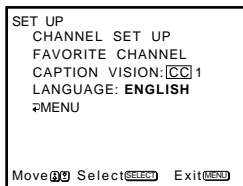

- 4 Using + ⬆ or - ⬇, select the language you want and press SELECT. The entire menu appears in the selected language.



- 5 Press MENU to return to the original screen.

# Step 4 — Setting the Clock

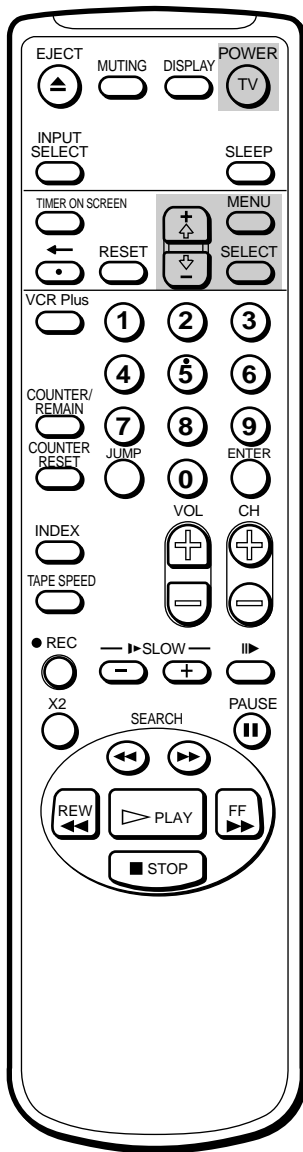

## Note

If there are only a few channels in your area that carry time signals, setting the clock automatically may take up to about 45 minutes. If nothing happens even after you wait for about 45 minutes, set the clock manually.

## Setting the clock automatically

Some TV and cable channels transmit time signals with their broadcasts. Your Video/TV can pick up these time signals to automatically set the clock (AUTO CLOCK). The AUTO CLOCK feature works only if a channel in your area is broadcasting a time signal. If your Video/TV cannot pick up the signals, set the clock manually (page 15).

- 1 Press MENU to display the main menu.
- 2 Move the cursor (▶) to "TIMER" with + ⬆ or - ⬇ and press SELECT. The TIMER menu appears.

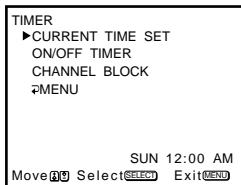

- 3 Move the cursor (▶) to "CURRENT TIME SET" with + ⬆ or - ⬇ and press SELECT.

The CURRENT TIME SET menu appears.

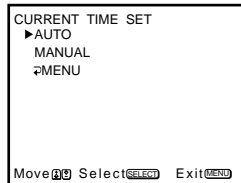

- 4 Move the cursor (▶) to "AUTO" with + ⬆ or - ⬇ and press SELECT. The AUTO CURRENT TIME SET menu appears.

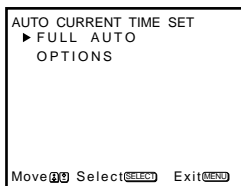

- 5 Move the cursor (▶) to "FULL AUTO" with + ⬆ or - ⬇ and press SELECT. The message "Please turn TV off to receive clock data" appears for 5 seconds.
- 6 To activate the Auto Clock setting, press POWER to turn the Video/TV off. The time signals automatically set the time for your time zone and adjust for daylight saving time.

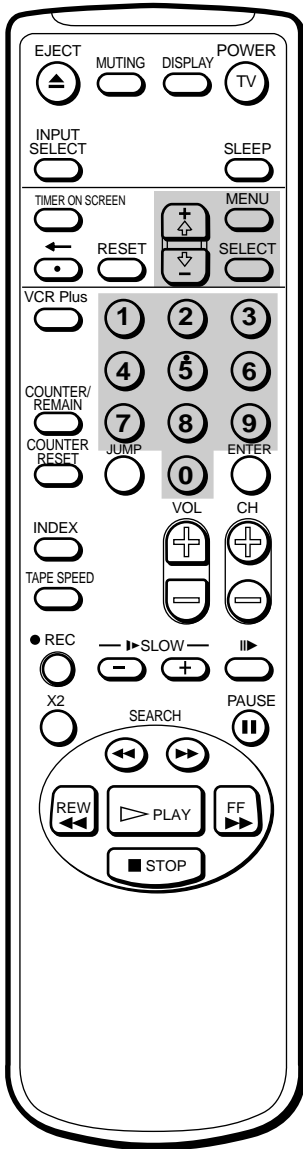

## If the clock does not activate

If the clock is set, but your time zone or daylight saving time is not set correctly, you can adjust these settings manually. If you live close to a time zone border, the Video/TV's clock may not match the actual broadcast times of the programs. To confirm the time zone of the broadcast service, contact your cable company and set the clock accordingly.

- 1 Follow steps 1-5 in "Setting the clock automatically" and select "OPTIONS" in step 5.  
The CURRENT TIME SET CHANNEL menu appears.

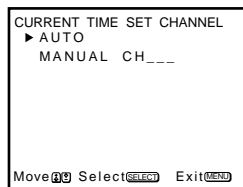

### If you know a channel number that carries a time signal

- (1) Move the cursor (▶) to "MANUAL" with + ⬆ or - ⬇ and press SELECT.  
The CH position turns red.
- (2) Using the 0-9 buttons, enter the channel number and press SELECT.  
Then skip steps 2-5.

- 2 Move the cursor (▶) to "AUTO" with + ⬆ or - ⬇ and press SELECT.  
The AUTO CURRENT TIME SET menu appears.

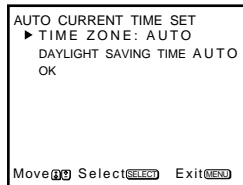

- 3 Move the cursor (▶) to "TIME ZONE" with + ⬆ or - ⬇ and press SELECT.  
The TIME ZONE menu appears.

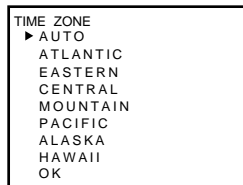

- 4 Using + ⬆ or - ⬇, select "AUTO". Then move the cursor (▶) to "OK," and press SELECT.  
The DAYLIGHT SAVING TIME menu appears.



- 5** Using + ↕ or - ↕, select "AUTO," "STANDARD TIME," or "DAYLIGHT SAVING TIME." (See the table below). Then move the cursor (▶) to "OK," and press SELECT.

Choose	To
AUTO	Select to set the daylight saving time automatically.
STANDARD TIME	Select if your area does not use daylight saving time.
DAYLIGHT SAVING TIME	Select if your area uses daylight saving time.

- 6** To activate the Auto Clock setting, press POWER to turn the Video/TV off.

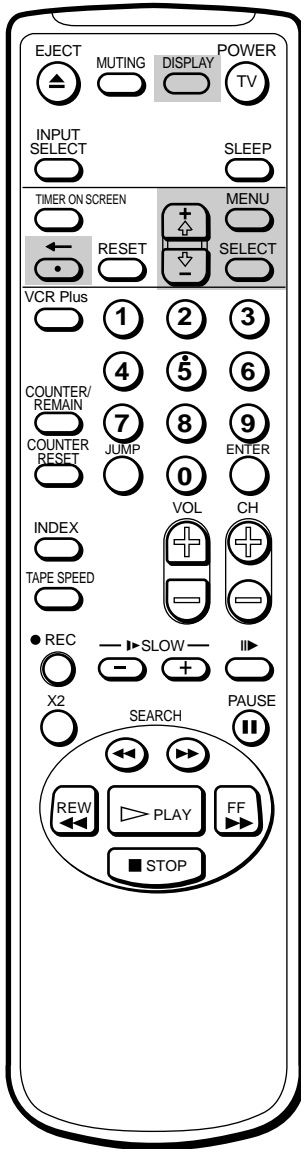

### To display the time

Press DISPLAY.

### If you have made a mistake

Press **←** to return to the previous position.

### If the clock has stopped and "--/--" is displayed

You have to re-set the clock.

## Setting the date and clock manually

Setting the date and clock enables you to use the timer feature for recording or automatically tuning the Video/TV on or off.

- 1 Press MENU to display the main menu.
- 2 Move the cursor (▶) to "TIMER" with + ⬆ or - ⬇ and press SELECT. The TIMER menu appears.
- 3 Move the cursor (▶) to "CURRENT TIME SET" with + ⬆ or - ⬇ and press SELECT. The CURRENT TIME SET menu appears.
- 4 Move the cursor (▶) to "MANUAL" with + ⬆ or - ⬇ and press SELECT. The CURRENT TIME SET menu appears.

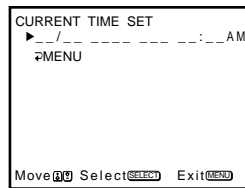

- 5 Press SELECT to start setting the clock. The month section turns red.

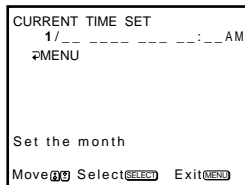

- 6 Using + ⬆ or - ⬇, set the month and press SELECT. The day section turns red.

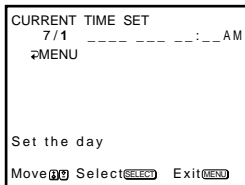

- 7 Using + ⬆ or - ⬇ and SELECT, set the day, year, hour and minute in the same way as in step 6.

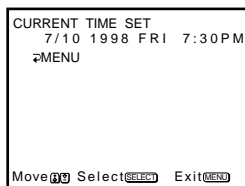

- 8 After setting the minutes, press SELECT. The clock starts working.

- 9 Press MENU to return to the original screen.

# Step 5 — Setting Up VCR Plus+

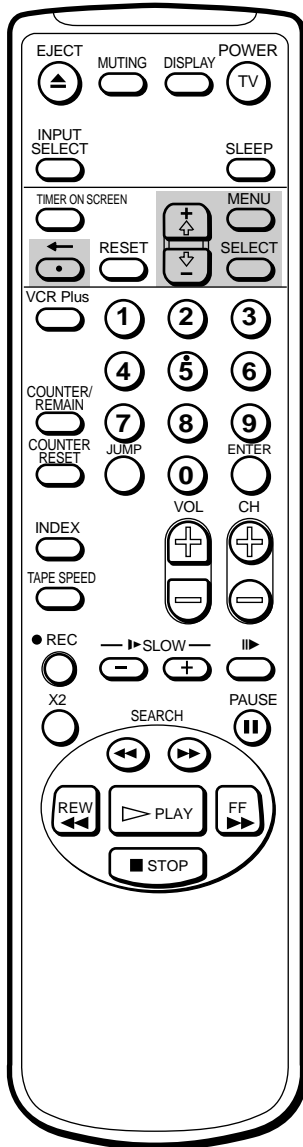

The VCR Plus+ feature allows you to simplify the task of programming your Video/TV to make recordings with the timer. Setting up your Video/TV involves coordinating the TV channel number (the number you turn to on your Video/TV or VCR to watch a program) with the guide channel (the number that's assigned to that channel in your program guide). To find the guide channel numbers, look in the "Channel Line-up Chart" in the program guide for your area that features VCR PlusCodes. It usually looks like the example on the next page.

## Setting the guide channel

- 1 Press MENU to display the main menu.
- 2 Move the cursor (▶) to "SET UP" with + ⬆ or - ⬇ and press SELECT. The SET UP menu appears.



- 3 Move the cursor (▶) to "CHANNEL SET UP" with + ⬆ or - ⬇ and press SELECT. The CHANNEL SET UP menu appears.

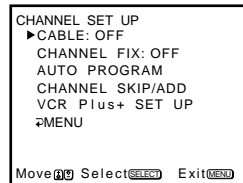

- 4 Move the cursor (▶) to "VCR Plus+ SET UP" with + ⬆ or - ⬇ and press SELECT. The VCR Plus+ SET UP menu appears.

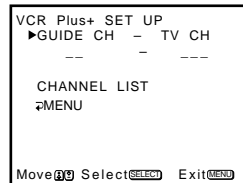

- 5 Press SELECT to enter the guide channel number. The GUIDE CH position turns red.

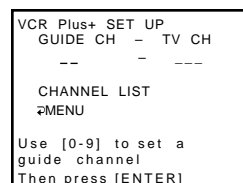

### Note

If VCR Plus+ SET UP appears in black, the Video/TV is set to receive a video input signal through the input jacks and you cannot select VCR Plus+ SET UP. Press INPUT SELECT so that a channel number appears on the screen.

### If you have made a mistake

Press ◀ to return to the previous position.



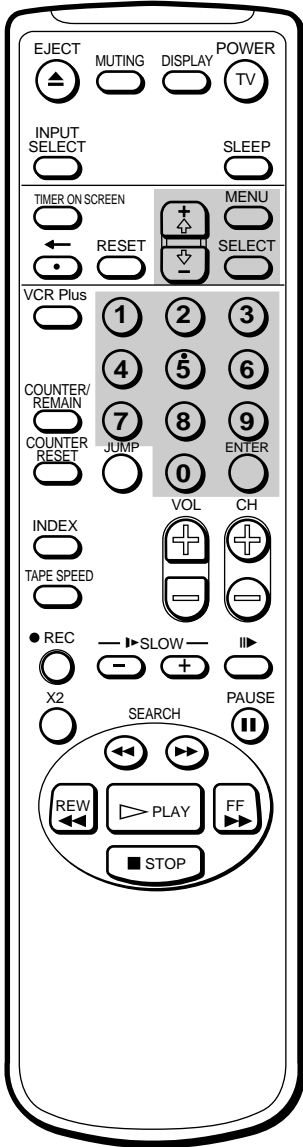

**Notes**

- If you enter more than eight channels, the additional channels are stored on separate “pages.” Move the cursor (▶) to “PAGE” and use + ⬆ or - ⬇ buttons to view the entire list.
- The maximum number of guide channels is 99.

**6** Press the 0-9 buttons to enter the channel number assigned in the guide channel and press ENTER.  
The TV CH position turns red.

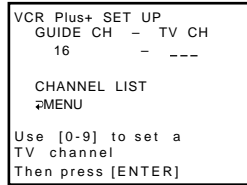

**7** Press the 0-9 buttons to enter the actual channel number on your Video/TV and press ENTER.

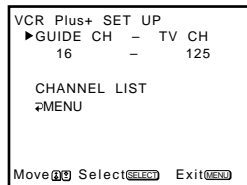

**8** Repeat steps 6 and 7 for each guide channel number you want to enter.

**9** Move the cursor (▶) to “CHANNEL LIST” with + ⬆ or - ⬇ and press SELECT to confirm your channel settings.

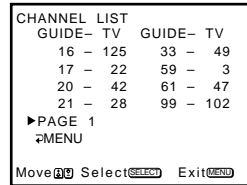

**10** After you finish presetting, press MENU to return to the original screen.

**Example of a “Channel Line-up Chart”**

CABLE CH		VCR Plus+ GUIDE CH
16	<b>AMC</b> American Movie Classics	35
17	<b>BRV</b> Bravo(program grid only)	54
20	<b>CNN</b> Cable News Network	42
21	<b>CSP</b> C-SPAN	28
22	<b>DIS</b> The Disney Channel	53
25	<b>DSC</b> The Discovery Channel	37
34	<b>ESN</b> ESPN	34
35	<b>FAM</b> The Family Channel	47
5	<b>HBO</b> Home Box Office	33
27	<b>LIF</b> Lifetime	46
29	<b>MAX</b> Cinemax	45
30	<b>MTV</b> Music Television	48
31	<b>NIK</b> Nickelodeon	38
38	<b>SC</b> Sports Channel	59
39	<b>SCA</b> Sports Channel America	70
45	<b>SHO</b> Showtime	41
17	<b>TBS</b> TBS SuperStation	43
44	<b>TMC</b> The Movie Channel	58
49	<b>TNN</b> The Nashville Network	49
50	<b>TNT</b> Turner Network Television	52
51	<b>USA</b> USA Network	44

# Watching the TV

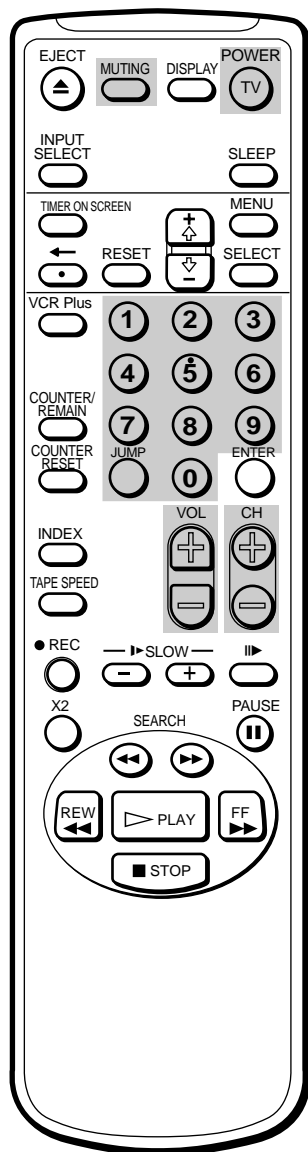
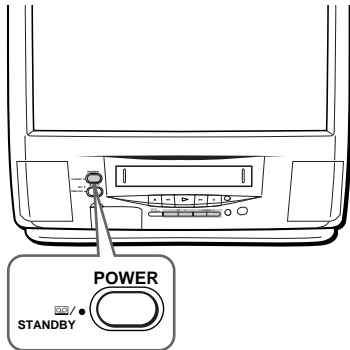

## Note

You can not jump to channels you scanned through using the CH +/- buttons.

This section explains the basic functions to use while watching the TV. Most of the operations can be done using the remote control.

## Switching the Video/TV on and off

### Switching on

Press POWER.

The STANDBY lamp flashes until the picture appears.

### Switching off

Press POWER.

The Video/TV enters standby mode and the STANDBY lamp on the front of the Video/TV lights up in red if a tape is inserted in the Video/TV.

If a tape is not inserted in the Video/TV, the STANDBY lamp disappears.

## Selecting TV programs

Turn the cable mode ON or OFF to select the type of channel you want to watch. For more information on setting the cable mode, see "Setting cable TV on or off" on page 9.

Press CH +/- or the 0-9 buttons on the remote control, or CHANNEL +/- on the Video/TV.

### To select a double-digit numbers using the 0-9 buttons

For example, if you want to select 21, first press 2, then press 1.

## Adjusting the volume

Press VOL +/-.

## Muting the sound

Press MUTING.

"MUTING" appears on the screen.

To resume normal sound, press MUTING again, or press VOL +.

## Switching quickly between two channels

Press JUMP. The channel switches to the previously selected channel.

Pressing JUMP again switches the channel back to the originally selected channel.

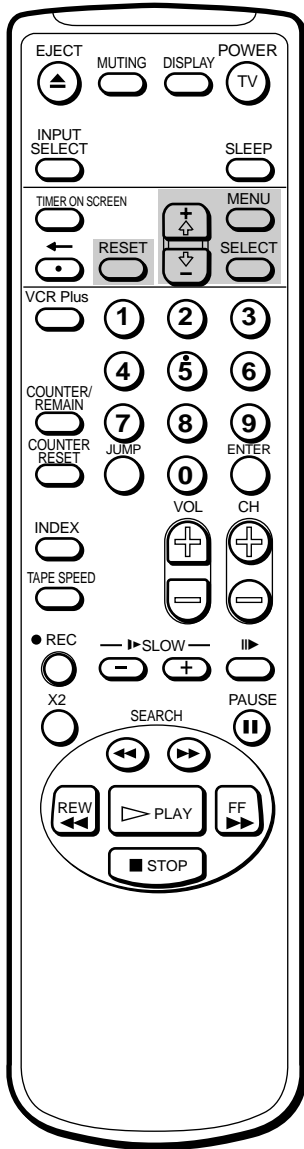

## Adjusting the picture

When watching TV programs, you can adjust the picture to suit your taste. You can adjust the picture received through the input jacks as well. These adjustments are retained in memory even when you turn off the TV.

- 1 Press MENU to display the main menu. The main menu appears.



- 2 Move the cursor (▶) to "VIDEO" with + ⬆ or - ⬇ and press SELECT. The VIDEO menu appears.



- 3 Using + ⬆ or - ⬇, select the item you want to adjust and press SELECT.

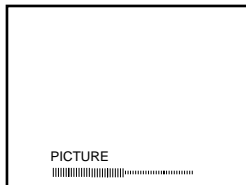

- 4 Adjust the picture with + ⬆ or - ⬇ and press SELECT. With each press, the vertical bars increase or decrease and the figure at the right margin changes to show the control level. (See the table below.)
- 5 To adjust other items, repeat steps 3 and 4 above.
- 6 Press MENU to return to the original screen. The adjusted control levels are stored.

### Description of adjustable items

Item	Press + ⬆ to	Press - ⬇ to
PICTURE	Increase picture contrast.	Decrease picture contrast.
BRIGHTNESS	Brighten the picture.	Darken the picture.
COLOR	Increase color intensity.	Decrease color intensity.
HUE	Make picture tones greenish.	Make picture tones purplish.
SHARPNESS	Sharpen the picture.	Soften the picture.

### To restore the factory settings

Press RESET after selecting and displaying the VIDEO menu. All of the settings are restored to the factory settings.

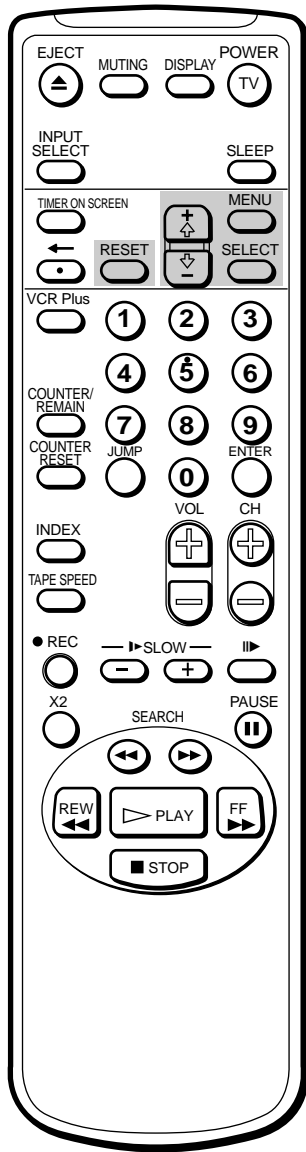

## Adjusting the sound (KV-20VS40 only)

You can adjust the bass, treble, and balance to suit your taste. You can adjust the sound of the signal received through the input jacks as well.

- 1 Press MENU to display the main menu.
- 2 Move the cursor (▶) to "AUDIO" with + ⬆ or - ⬇ and press SELECT. The AUDIO menu appears.



- 3 Select the item you want to adjust.  
For example:  
To adjust bass, move the cursor (▶) with + ⬆ or - ⬇ to "BASS" and press SELECT.

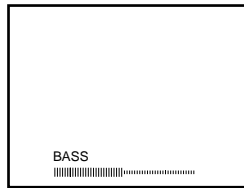

- 4 Adjust the selected item:  
Press + ⬆ or - ⬇ to adjust the item and press SELECT.
- 5 To adjust other items, repeat steps 3 and 4 above.
- 6 Press MENU to return to the original screen.

### Description of adjustable items

Item	Press + ⬆ to	Press - ⬇ to
BASS	Increase the low pitched sounds.	Decrease the low pitched sounds.
TREBLE	Increase the high pitched sounds.	Decrease the high pitched sounds.
BALANCE	Emphasize the right speaker's volume.	Emphasize the left speaker's volume.

### To restore the factory settings

Press RESET after selecting and displaying the AUDIO menu. All of the settings are restored to the factory settings.

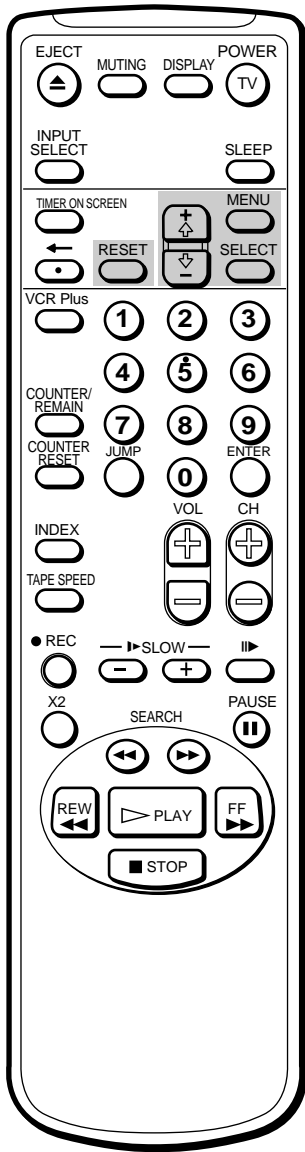

## Selecting stereo or bilingual programs (KV-20VS40 only)

The Multichannel TV Sound (MTS) feature allows you to switch between stereo, mono, and Second Audio Program (SAP).

- 1 Press MENU to display the main menu.
- 2 Move the cursor (▶) to “AUDIO” with + ⬆ or – ⬇ and press SELECT. The AUDIO menu appears.



- 3 Move the cursor (▶) to “MTS” with + ⬆ or – ⬇ and press SELECT. The selected position turns red.

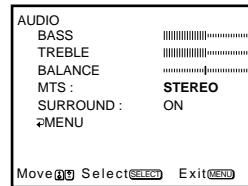

- 4 Using + ⬆ or – ⬇, select “STEREO,” “SAP,” or “MONO” and press SELECT.

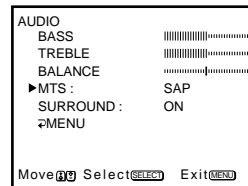

### Note

If you set MTS to “SAP” and a SAP signal is not being broadcast, no sound will come from the speakers. (However, the program’s primary audio channel will be recorded.) See page 22 for a table describing the relation between the speakers and the source signal.

Choose	To
STEREO	Select for stereo reception when viewing a program broadcast in stereo.
SAP	Select to listen to a bilingual broadcast.
MONO	Select for mono reception (use to reduce noise during stereo broadcasts).

### To restore the factory settings

Press RESET after selecting and displaying the AUDIO menu. All of the settings are restored to the factory settings.

This table describes the relation between the sound output from the speaker, the recorded sound, and the MTS mode. For instance, if you set MTS to “SAP” and a SAP signal is not being broadcast, the sound from the speakers is muted. However, if you record the same program, the sound will be recorded in the program’s primary audio channel (stereo or mono).

Source Signal	MTS Mode	Speaker Output		Recorded Sound			On-screen Display
		L	R	Hi-Fi “L” Track	Hi-Fi “R” Track	Normal Track	
Mono	Mono	L + R	L + R	L + R	L + R	L + R	None
	Stereo	L + R	L + R	L + R	L + R	L + R	None
	SAP	Mute	Mute	L + R	L + R	L + R	SAP
Stereo	Mono	L + R	L + R	L + R	L + R	L + R	None
	Stereo	L	R	L	R	L + R	STEREO
	SAP	Mute	Mute	L	R	L + R	SAP
Mono + SAP	Mono	L + R	L + R	L + R	L + R	L + R	None
	Stereo	L + R	L + R	L + R	L + R	L + R	None
	SAP	SAP	SAP	SAP	SAP	SAP	SAP
Stereo + SAP	Mono	L + R	L + R	L + R	L + R	L + R	None
	Stereo	L	R	L	R	L + R	STEREO
	SAP	SAP	SAP	SAP	SAP	SAP	SAP

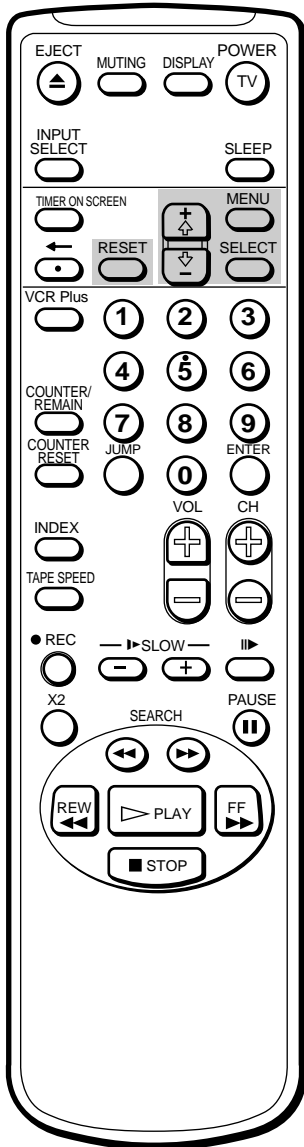

## Listening to surround sound effects (KV-20VS40 only)

The surround feature simulates the sound reproduction of a movie theater or a concert hall. Surround is only effective for stereo programs.

- 1 Press MENU to display the main menu.
- 2 Move the cursor (▶) to "AUDIO" with + ⬆ or - ⬇ and press SELECT. The AUDIO menu appears.



- 3 Move the cursor (▶) to "SURROUND" with + ⬆ or - ⬇ and press SELECT. The selected position turns red.



- 4 Using + ⬆ or - ⬇, select "ON" or "OFF" and press SELECT.



### To restore the factory settings

Press RESET after selecting and displaying the AUDIO menu. All of the settings are restored to the factory settings.

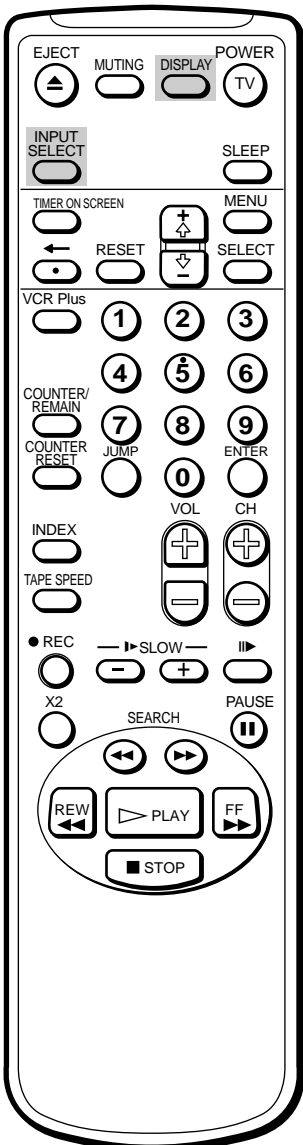
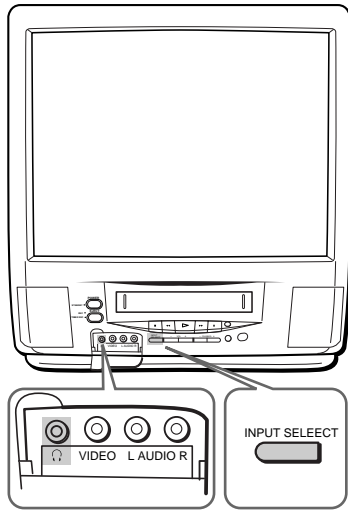

## Displaying on-screen information

Press DISPLAY to turn the display on or off.  
 The channel number, date and time, audio mode are displayed.  
 Press DISPLAY repeatedly to scroll between XDS ON, CAPTION, and DISPLAY OFF. For more information on XDS and CAPTION, see page 39.

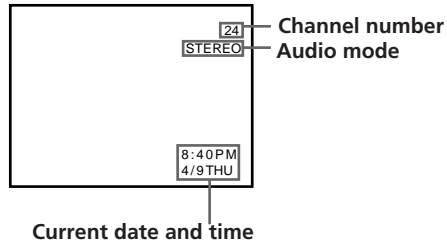

To make the indications disappear, press DISPLAY repeatedly until "DISPLAY OFF" appears.

## Watching a video input signal through the line input jacks

Press INPUT SELECT repeatedly until the desired input indicator appears.  
 To return to the normal TV picture, press INPUT SELECT until the channel number appears. For more information on using the line input jacks, see page 47.

## Listening with headphones

Plug the headphones (not supplied) into the  (headphones) jack which is located inside the cover on the front of the Video/TV.  
 The sound from the speaker is turned off.



# Playing a Tape

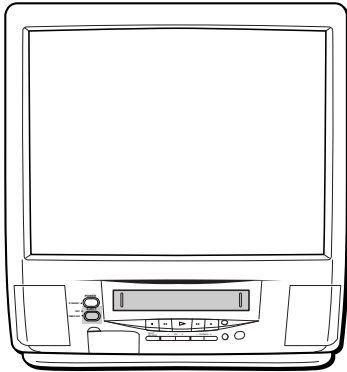

This section shows you how to insert a video cassette and to play it. For more information on using the advanced features, see “Additional Operations” on pages 36 through 47.

## Inserting a video cassette

Gently insert a cassette with the arrow indication facing upwards. The cassette is automatically loaded into the cassette compartment and the Video/TV turns on. If you insert a cassette without a safety tab, playback automatically starts.

## Ejecting a video cassette

Press EJECT ▲.

You can eject the cassette even if the power is in standby mode.

## Protecting your cassette against accidental erasure

The cassette has a safety tab to protect against accidentally erasing a previous recording. Break off the safety tab with a screw driver or a similar tool to prevent recording.

If the safety tab is removed, the cassette is ejected when you try to record on it.

To record on a cassette with the safety tab broken off, simply cover the tab hole with adhesive tape.

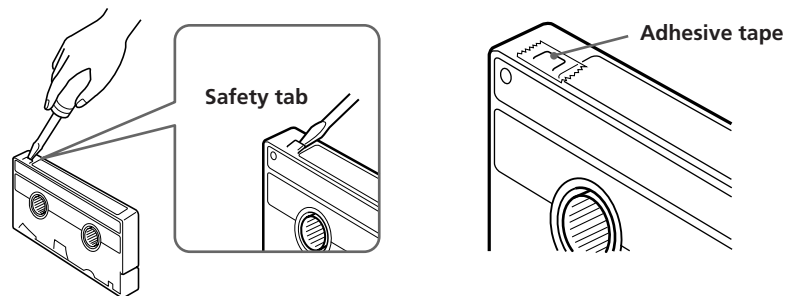

## Resetting the tape counter

The tape counter helps you to locate a certain scene after playback. Press COUNTER RESET on the remote control to set the counter to “00:00:00” before playing the tape. The tape counter is automatically reset to “00:00:00” whenever a cassette is inserted. The Video/TV keeps counting the length of the tape being played. Note, however, that the tape counter does not count the portions without video signals recorded.

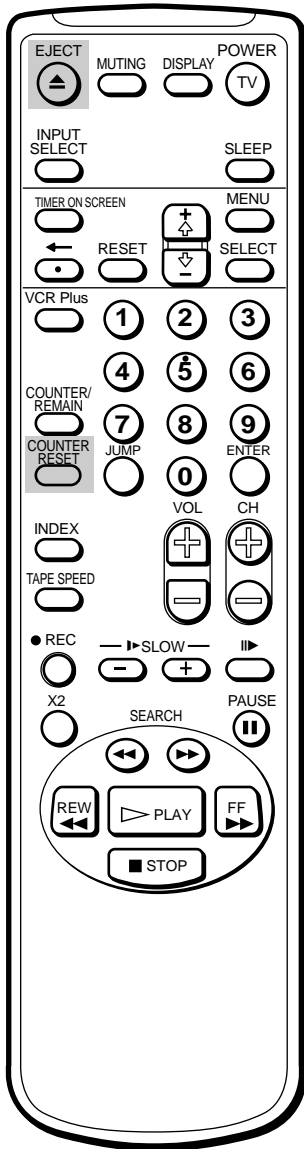

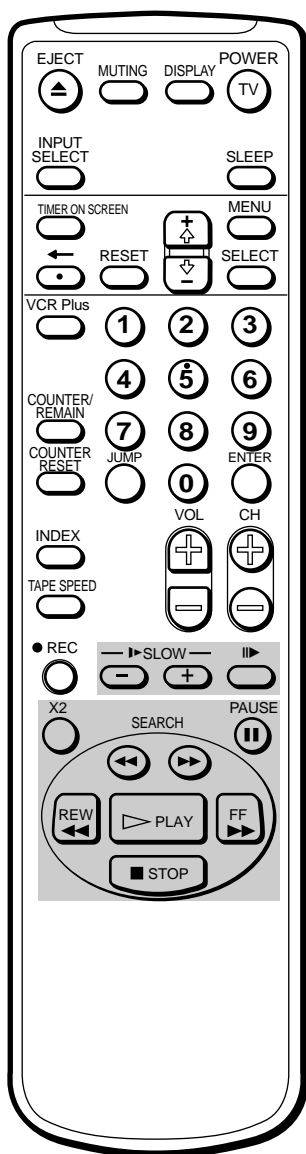
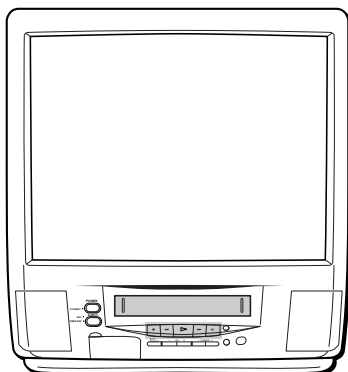

#### Notes

- The sound is muted during all operations except for normal playback.
- If the OFF timer is activated during playback, playback stops.

## Playing a tape

- 1 Insert the tape.  
The Video/TV automatically turns on. If you insert a cassette without a safety tab, playback automatically begins.
- 2 Press PLAY ▷.  
Playback begins. On screen-information automatically disappears after several seconds.

#### To stop playback

Press STOP ■.

The Video/TV returns to the normal TV picture.

#### To stop playback for a moment

Press PAUSE ||. The picture pauses.

Press PAUSE || again or press PLAY ▷ to resume playback.

If you leave your Video/TV in pause mode, normal playback resumes after about 5 minutes.

#### To fast forward the tape

Press STOP ■, then press FF ►►.

#### To rewind the tape

Press STOP ■, then press REW ◀◀.

#### To view a tape at high speed

During playback, press and hold REW ◀◀ (rewind) or FF ►► (fast forward). A high-speed picture appears on the TV screen.

To resume normal playback, release the button.

#### To view the picture while in fast forward or rewind mode

Press and hold FF ►► during fast forward or REW ◀◀ during rewind. The picture appears on the screen.

When you release the button, fast forward or rewind mode is resumed.

#### To view the picture at high speed

During playback, press SEARCH ►► or SEARCH ◀◀.

#### To view the picture at twice the normal speed

During playback, press X2.

#### To view the picture in slow motion

During playback, press SLOW ►▶ +/-.

#### To playback frame by frame

Press PAUSE || during normal playback, then press ||▶ (frame).

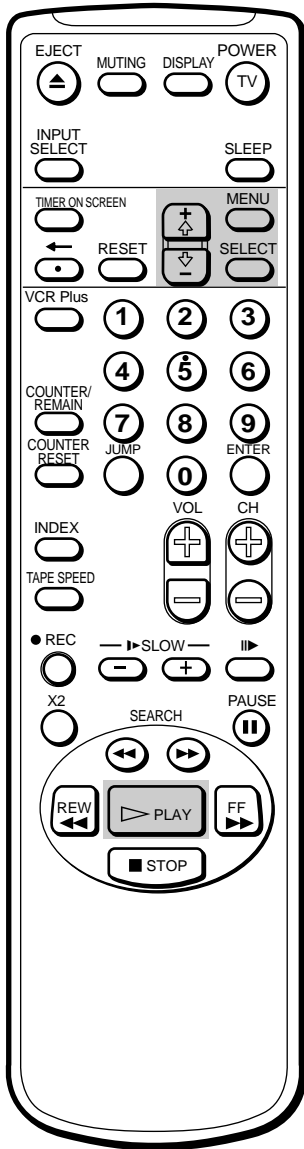

### Note

If you eject the cassette tape or turn off the power, AUTO REPEAT will return to OFF.

## Playing a tape repeatedly – AUTO REPEAT

You can play the recorded portion of a tape repeatedly.

- 1 Press MENU.  
The main menu appears.



- 2 Move the cursor (▶) to “TAPE” with + ⬆ or – ⬇ and press SELECT.  
The TAPE menu appears.

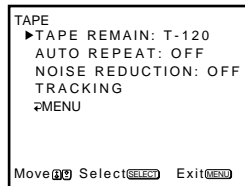

- 3 Move the cursor (▶) to “AUTO REPEAT” with + ⬆ or – ⬇ and press SELECT.  
The selected position turns red.

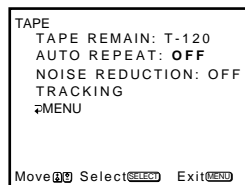

- 4 Using + ⬆ or – ⬇, select “ON” and press SELECT.

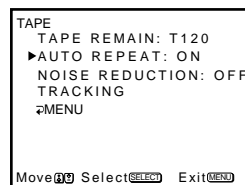

- 5 Press MENU to return to the original screen.
- 6 Press PLAY ▷.  
Playback begins. When the tape reaches the end, it will automatically rewind and begin playing again.

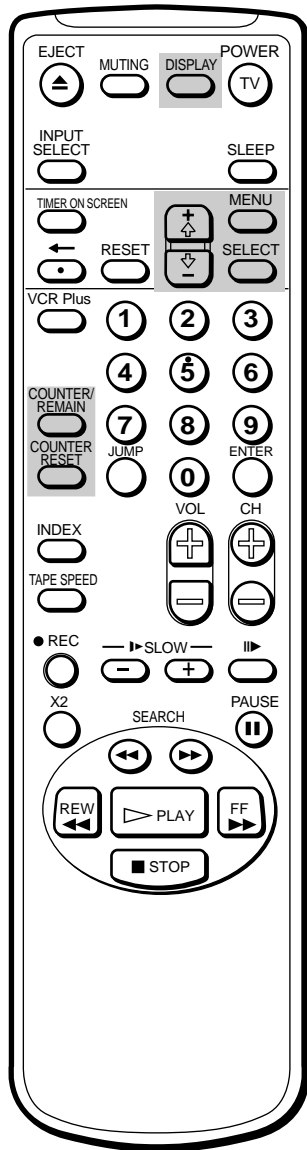

**Notes**

- The tape operation mode is displayed on the screen whenever you change the mode.
- If you are rewinding a tape and the time counter is displayed on the screen, the tape will stop when the counter reaches “00:00:00.” Use this function to search for the beginning of a recording.

## Displaying on-screen information

Press DISPLAY to turn the display on or off.

The date and time, tape operation mode is displayed.

Press DISPLAY repeatedly to scroll between XDS ON, CAPTION, and DISPLAY OFF. For more information on XDS and CAPTION, see page 39.

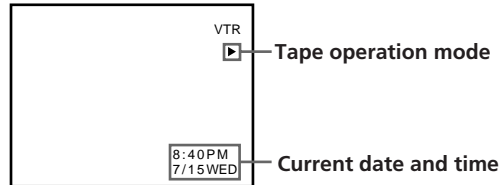

## Displaying the tape counter

Press COUNTER/REMAIN to display the tape counter. The tape counter shows the tape travel time in hours, minutes and seconds during recording or playback. Each time you press COUNTER/REMAIN, the time counter and the remaining tape time counter appears alternately. Press COUNTER RESET to restore the counter to “00:00:00.”



When you use a 2-hour (120 minute) tape, set TAPE REMAIN to T-120. When you use a tape longer than 120 minutes, set TAPE REMAIN to OTHERS.

- 1 Press MENU to display the main menu.
- 2 Move the cursor (▶) to “TAPE” with + ⬆ or - ⬇ and press SELECT.
- 3 Move the cursor (▶) to “TAPE REMAIN” with + ⬆ or - ⬇ and press SELECT.

The selected position turns red.

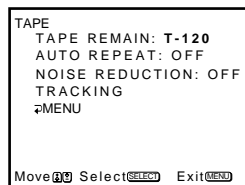

- 4 Using + ⬆ or - ⬇, select “T-120” (the factory setting) or “OTHERS” and press SELECT.
- 5 Press MENU to return to the original screen.

# Recording TV Programs

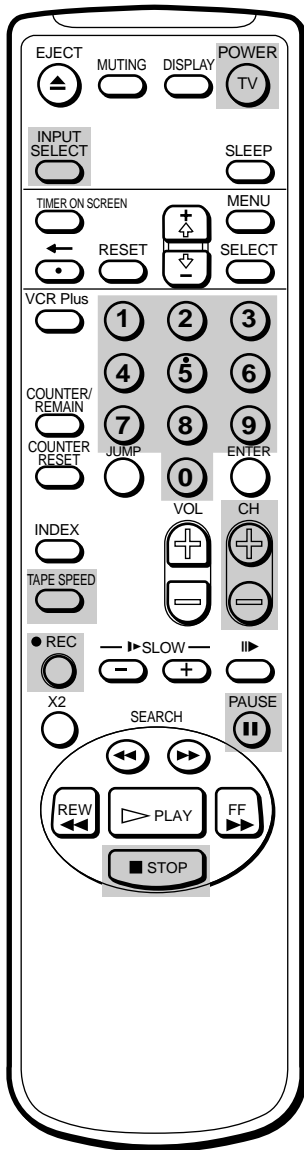
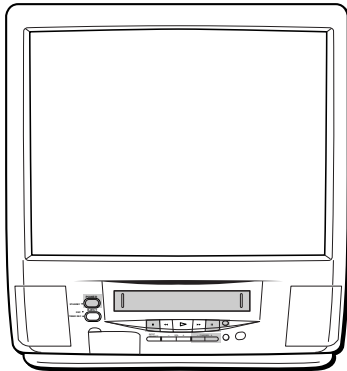

## Note

If the ON or OFF timer is activated during recording, the TV screen turns on or off, but the recording continues.

## Recording TV programs

### Caution

Television programs, films, video tapes and other materials may be copyrighted. Unauthorized recording of such material may be contrary to the provisions of the copyright laws. Also, use of this recorder with cable television transmission and/or program owner.

- 1 Insert a cassette with a safety tab.  
The Video/TV turns on automatically.
- 2 Press INPUT SELECT until a channel number appears on the screen.  
To record from a cable box, turn it on.
- 3 Press TAPE SPEED to select the recording speed, SP (Standard Play), or EP (Extended Play). Recording in EP mode will extend the length of your tape.  
Maximum recording time  
SP mode: 2 hours 40 minutes with T-160  
EP mode: 8 hours with T-160
- 4 Select the channel with CH +/- . You can also use the 0-9 buttons on the remote control. To enter double-digit numbers (such as 24), first press 2, then press 4.
- 5 Press REC ●.  
The REC lamp on the front of the Video/TV lights up and recording begins.

### To stop recording

Press STOP ■.

When the tape reaches the end, it stops and ejects the cassette.

### To pause recording

Press PAUSE ■■.

To resume recording, press PAUSE ■■ again.

You can cut out an unwanted scene during recording with this button.

- 1 Press PAUSE ■■ when an unwanted scene appears on the screen.  
Recording pauses.
- 2 Press PAUSE ■■ again to release the pause mode at the desired scene.  
Recording resumes from the point set in step 2.

When the recording pause mode is left on for more than 5 minutes, the Video/TV stops recording.

## Recording with the TV off

Press POWER.

The TV screen is turned off and the STANDBY lamp and REC lamp on the front of the Video/TV light up.

The Video/TV continues recording.

# Recording TV Programs Using the Timer

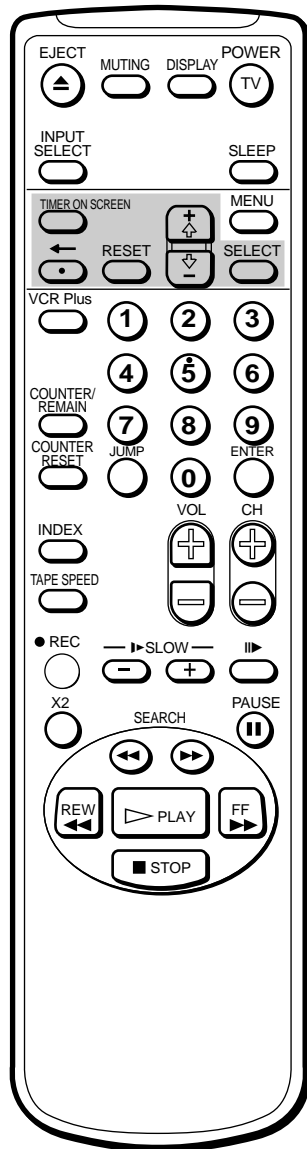

**If you have made a mistake**  
Press **←** to return to the previous position and correct the setting.

**To erase the settings**  
Press **RESET** while displaying the **TIMER SET/CHECK** menu.

**If you try to enter a recording start time that is prior to the current time**

All of the items of the recording settings are erased.

**If you set MTS to "SAP" in the AUDIO menu (KV-20VS40 only)**

The SAP signal will be recorded only if a SAP signal is being broadcast. Otherwise, the program's primary audio channel will be recorded (stereo or mono.) See page 22 for a table describing the relation between the speakers and the source signal.

The Timer Recording function allows you to preset your Video/TV to record up to six programs within a one-month period.

## Before you begin

- Make sure that the time and date clock are set. If not, the message "Please set the clock first" is displayed on the screen. Refer to "Setting the Clock" on page 12.
- Make sure that the loaded cassette has its safety tab. If a cassette without safety tab is loaded, the message "Please insert a recordable tape" is displayed.

## Setting the timer

Here's an example of how to record a program broadcast on channel 26 from 8:15 PM to 9:55 PM on Tuesday, 6th of October 1998, in EP mode.

- 1 Press **TIMER ON SCREEN**.  
The **TIMER SET/CHECK** menu appears.

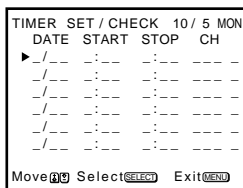

- 2 Press **SELECT**.  
Today's date and the day of the week appears in red.

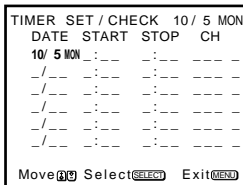

- 3 Press **+ ↕** until "6 TUE" appears.  
For daily and weekly recording see "Daily/weekly recording" on page 32.

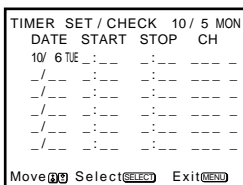

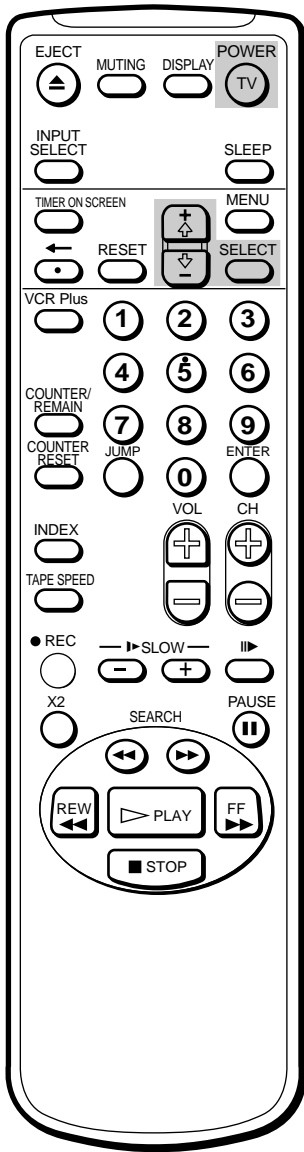

**If you try to do an incorrect operation**

The Video/TV displays a message on the screen and interrupts the operation.

**When the ON timer overlaps a timer program**

- If the start time of the ON timer is the same or earlier than that of a timer recording program, the ON timer activates and the timer recording does not operate.
- If the start time of the ON timer is later than that of a timer recording program, the TV screen turns on at the ON timer start time, and the recording continues.

4 Press SELECT, then set the hour of the recording start time to “8” with + ⬆ or - ⬇.

TIMER SET / CHECK		10 / 5	MON
DATE	START	STOP	CH
10 / 6 TUE	8 : : PM	: : : : :	: : : : :
/ /	: : : : :	: : : : :	: : : : :
/ /	: : : : :	: : : : :	: : : : :
/ /	: : : : :	: : : : :	: : : : :
/ /	: : : : :	: : : : :	: : : : :

Move [9] Select [SELECT] Exit [MENU]

5 Press SELECT, then set the minute of the recording start time to “15” with + ⬆ or - ⬇.

TIMER SET / CHECK		10 / 5	MON
DATE	START	STOP	CH
10 / 6 TUE	8 : 15 PM	: : : : :	: : : : :
/ /	: : : : :	: : : : :	: : : : :
/ /	: : : : :	: : : : :	: : : : :
/ /	: : : : :	: : : : :	: : : : :
/ /	: : : : :	: : : : :	: : : : :

Move [9] Select [SELECT] Exit [MENU]

6 Press SELECT, then set the hour of the recording stop time to “9” with + ⬆ or - ⬇.

TIMER SET / CHECK		10 / 5	MON
DATE	START	STOP	CH
10 / 6 TUE	8 : 15 PM	9 : : : PM	: : : : :
/ /	: : : : :	: : : : :	: : : : :
/ /	: : : : :	: : : : :	: : : : :
/ /	: : : : :	: : : : :	: : : : :
/ /	: : : : :	: : : : :	: : : : :

Move [9] Select [SELECT] Exit [MENU]

7 Press SELECT, then set the minute of the recording stop time to “55” with + ⬆ or - ⬇.

TIMER SET / CHECK		10 / 5	MON
DATE	START	STOP	CH
10 / 6 TUE	8 : 15 PM	9 : 55 PM	: : : : :
/ /	: : : : :	: : : : :	: : : : :
/ /	: : : : :	: : : : :	: : : : :
/ /	: : : : :	: : : : :	: : : : :
/ /	: : : : :	: : : : :	: : : : :

Move [9] Select [SELECT] Exit [MENU]

8 Press SELECT, then set the channel to “26” with + ⬆ or - ⬇.

TIMER SET / CHECK		10 / 5	MON
DATE	START	STOP	CH
10 / 6 TUE	8 : 15 PM	9 : 55 PM	26 _
/ /	: : : : :	: : : : :	: : : : :
/ /	: : : : :	: : : : :	: : : : :
/ /	: : : : :	: : : : :	: : : : :
/ /	: : : : :	: : : : :	: : : : :

Move [9] Select [SELECT] Exit [MENU]

9 Press SELECT, then set the recording speed to EP with + ⬆ or - ⬇.

TIMER SET / CHECK		10 / 5	MON
DATE	START	STOP	CH
10 / 6 TUE	8 : 15 PM	9 : 55 PM	26 EP
/ /	: : : : :	: : : : :	: : : : :
/ /	: : : : :	: : : : :	: : : : :
/ /	: : : : :	: : : : :	: : : : :
/ /	: : : : :	: : : : :	: : : : :

Move [9] Select [SELECT] Exit [MENU]

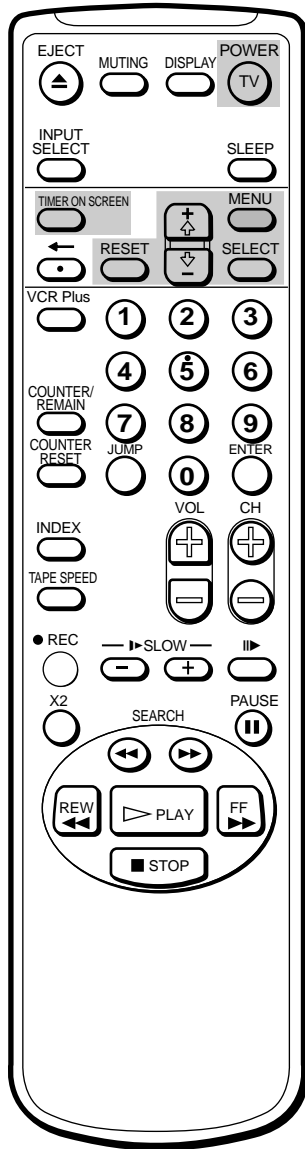

**10** Press SELECT.

The message "Please turn TV off to set timer" is displayed for three seconds. Then the TIMER SET/CHECK menu reappears and the cursor (▶) is displayed at the left margin.

**11** When you want to set other programs, press – ◀ to move the cursor (▶) to the next line, then repeat steps 2 through 10.**12** Press MENU to exit the TIMER SET/CHECK menu.**13** Press POWER to turn off the Video/TV.

The TIMER REC lamp on the front of the Video/TV lights up and the Video/TV enters recording standby mode.

The Video/TV turns on automatically and starts recording at the preset start time, and the TIMER REC lamp on the front of the Video/TV lights up.

## Daily/weekly recording

You can preset your Video/TV to record the same program every day of the week (daily recording) or the same program on the same day every week (weekly recording). Press – ◀ in step 3 until the desired setting appears in the "DATE" position. With each press, the setting changes as follows:

4 (today) → SUN-SAT → MON-FRI → EVERY SAT → EVERY FRI → EVERY THU → EVERY WED → EVERY TUE → EVERY MON → EVERY SUN → 3 (next month) → 2.....

## To cancel timer recording

**1** Press POWER to turn on the Video/TV.

**2** Press TIMER ON SCREEN.

**3** Using + ◀ or – ◀, select the timer setting which you want to stop recording and press RESET.

### When preset timer recordings overlap

- If the turn-on time of two programs are the same, the program listed first in the menu has priority.
- If the recording start time of the second program comes before recording of the first program is over, the second program starts recording only after the first program has finished.

## Using the Video/TV before timer recording starts

To use the Video/TV before timer recording begins, just press POWER. The TIMER REC lamp turns off and the Video/TV switches on.



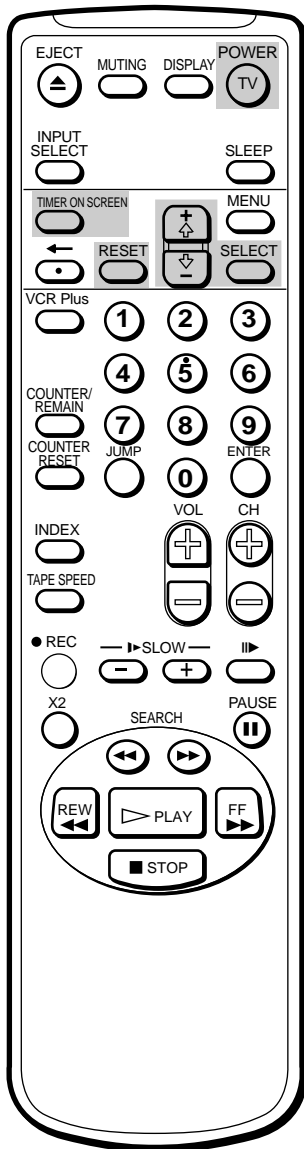

## Checking the timer settings

You can display the list of the timer settings which you preset.

Press **TIMER ON SCREEN**.

The **TIMER SET/CHECK** menu appears.

TIMER SET / CHECK	10 / 5	MON	
DATE	START	STOP	CH
▶ 10 / 6	TUE 8 : 15 PM	9 : 55 PM	26 EP
10 / 7	WED 7 : 30 PM	8 : 30 PM	50 EP
MON - SAT	11 : 00 PM	12 : 00 AM	32 SP
EVERY THU	9 : 55 AM	12 : 30 PM	21 EP
/ /	:	:	:
/ /	:	:	:

Move [Left] Select [Right] Exit [Power]

Press **TIMER ON SCREEN** again to erase the **TIMER SET/CHECK** menu.

## Changing or cancelling the timer settings

- 1 Press **TIMER ON SCREEN** to display the **TIMER SET/CHECK** menu.
- 2 Select the setting you want to change or cancel with **+** or **-**.

TIMER SET / CHECK	10 / 5	MON	
DATE	START	STOP	CH
10 / 6	TUE 8 : 15 PM	9 : 55 PM	26 EP
▶ 10 / 7	WED 7 : 30 PM	8 : 30 PM	50 EP
MON - SAT	11 : 00 PM	12 : 00 AM	32 SP
EVERY THU	9 : 55 AM	12 : 30 PM	21 EP
/ /	:	:	:
/ /	:	:	:

Move [Left] Select [Right] Exit [Power]

### 3 To change the setting

Using **+** or **-** and **SELECT**, re-enter the items you want to change.

Refer to steps 2 through 10 of "Setting the timer" on pages 30 through 32.

### To cancel the setting

Press **RESET**.

- 4 Press **TIMER ON SCREEN** to return to the original screen.
- 5 If there are other timer settings on the list, press **POWER** to set the Video/TV to timer recording standby mode.

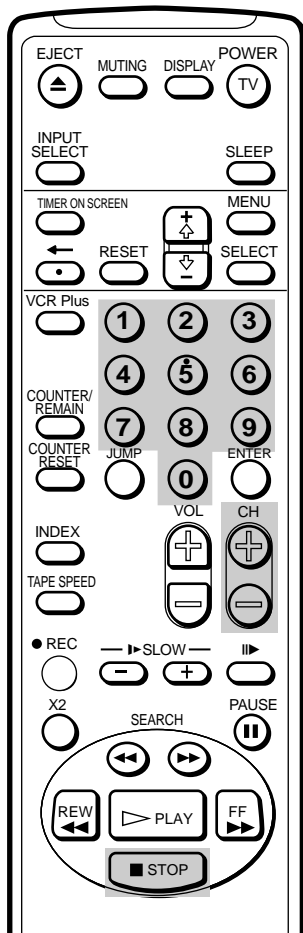
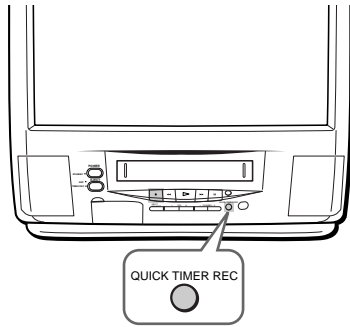

## Recording using QUICK TIMER

You can preset your Video/TV to start recording immediately and to automatically stop recording after a specific time period. Even if you have not set the clock, QUICK TIMER recording can be used.

### To record

- 1 Insert a cassette with its safety tab intact.
- 2 Select the channel which you want to record with the 0-9 buttons or CH +/-.
- 3 Press QUICK TIMER REC on the front of the Video/TV. "QUICK TIMER 0:00" appears on the screen.
- 4 Press QUICK TIMER REC repeatedly to select the recording time period. With each press, the time period changes as follows:

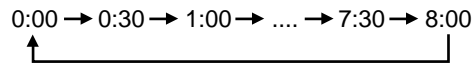

The time period turns yellow and recording starts. Even if you switch off the Video/TV, it continues recording. When the preset time period has elapsed, the Video/TV stops recording.

### To stop QUICK TIMER recording

Press STOP ■ or QUICK TIMER REC repeatedly until "QUICK TIMER 0:00" appears on the screen.

#### To change the recording time period after QUICK TIMER recording begins

Press QUICK TIMER REC until the desired time period appears.

#### Note

If the OFF timer is activated during quick timer recording, the TV screen turns off, but the quick timer recording continues.

# Recording TV Programs Using VCR Plus+

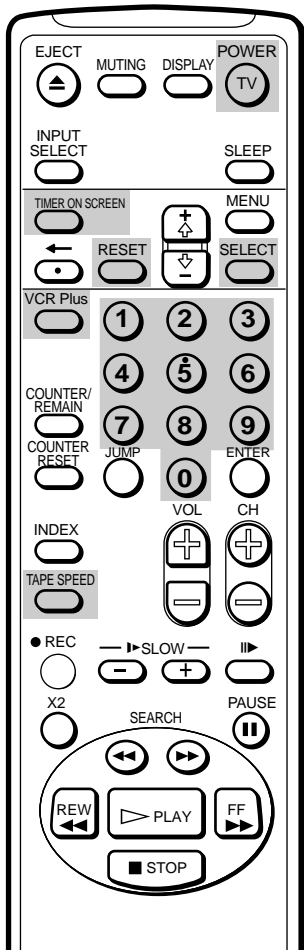

## How VCR Plus+ works

Whenever you want to record a TV program, all you need to do is look up the program's "PlusCode," a number assigned to each program published in the TV section of most newspapers, cable TV listings, and even TV GUIDE magazine. Then, just enter the Plus Code of the program you want and the VCR is automatically programmed to record that show. It's that simple. You can preset up to six programs within a one month time frame. To take advantage of this function, you must first set up your Video/TV and assign channel positions to the various guide channels. For details, see "Setting Up VCR Plus+" on page 16.

## Before you begin

- Make sure that the time and date are set correctly. If not, refer to "Setting the Clock" on page 12.
- Make sure that the loaded cassette has its safety tab intact.

- 1 Press VCR plus.  
The VCR Plus+ menu appears.

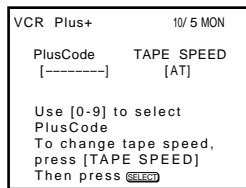

- 2 Press the 0-9 buttons to enter the desired program's PlusCode.

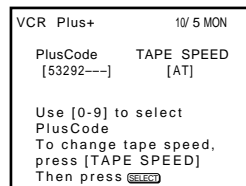

### Example of "PlusCode"



- 3 Press TAPE SPEED repeatedly to select SP, EP, or AT (automatic tape speed) and press SELECT. AT will automatically adjust the tape speed between SP and EP so that the program you selected fits in the tape. (Note that recording may stop if the tape is not long enough to record the program in EP mode.)  
The recording information (date, start and stop times, channel number, and tape speed) appears in green.

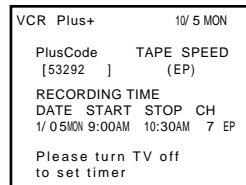

Check that the information is correct. If it is not, press RESET to cancel the setting.

- 4 Repeat steps 2 to 3 to preset another timer setting.
- 5 Press POWER to turn the Video/TV off.  
The TIMER REC lamp on the front of the Video/TV lights up and the Video/TV enters recording standby mode.

### If you have made a mistake entering program's PlusCode

Press RESET and re-enter the correct number.

### To check the timer setting

Press TIMER ON SCREEN. You can check the list of the timer settings.

### The timer will not accept a setting in the following cases:

- When you enter the PlusCode of a program that has already ended.
- When you enter the PlusCode of a program that has already been set to record.
- If the 6 programs have already been preset, "6 programs have already been set" appears on the screen.

# Automatically Switching the Video/TV On or Off – ON/OFF TIMER

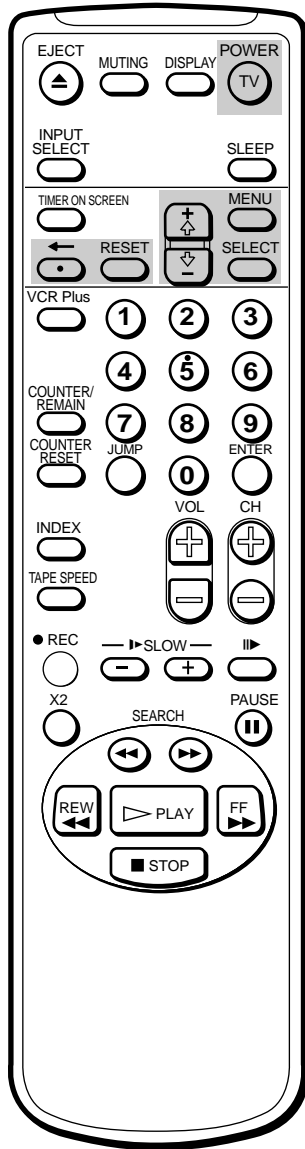

You can set the Video/TV to turn on and off at any time. Make sure the clock is set correctly. If it is not, set the clock first (page 12).

- 1 Press MENU to display the main menu.
- 2 Move the cursor (▶) to "TIMER" with + ⬆ or - ⬇ and press SELECT. The TIMER menu appears.
- 3 Move the cursor (▶) to "ON/OFF TIMER" with + ⬆ or - ⬇ and press SELECT. The ON/OFF TIMER menu appears.

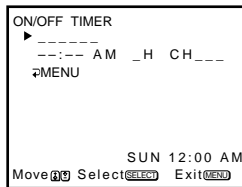

- 4 Press SELECT to enter the ON/OFF TIMER setting.
- 5 Press + ⬆ or - ⬇ to set the day(s), and press SELECT. Each time you press + ⬆ or - ⬇, the days change as shown below. EVERY SUN-SAT → EVERY MON-FRI → SUNDAY ... → SATURDAY → EVERY SUNDAY ... → EVERY SATURDAY.



- 6 Press + ⬆ or - ⬇ to set the time (hour then minute) that you want the Video/TV to turn on and press SELECT.



- 7 Press + ⬆ or - ⬇ to set the duration time and press SELECT. With each press, the duration increases by one hour for up to twelve hours.



**If you have made a mistake**  
Press ◀ to return to the previous position.

**To erase the settings**  
Press RESET while the ON/OFF timer menu is displayed.

**Note**  
If the OFF timer is activated during quick timer recording, the TV screen turns off, but the quick timer recording continues.

8 Press +  $\uparrow$  or -  $\downarrow$  to set the channel and press SELECT.



9 Press MENU to return to the original screen.

If you are not using the Video/TV, press POWER to set the Video/TV in standby mode.  
 One minute before the Video/TV turns off, the message "TV will turn off soon" appears on the screen.

## Switching Off Automatically – Sleep Timer

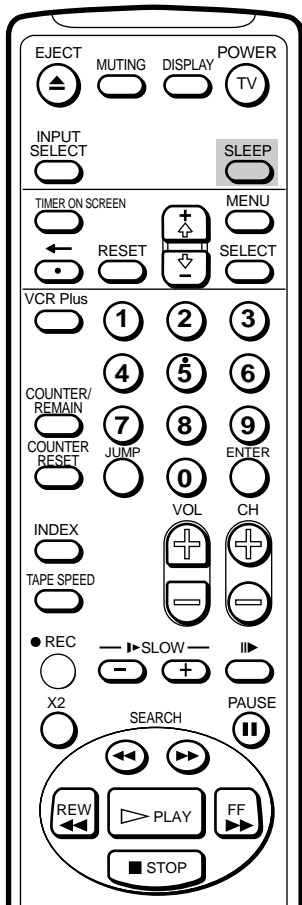

You can automatically switch the Video/TV into standby mode after a selected time period.

Press SLEEP.

With each press, the time period (in minutes) changes as follows:

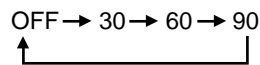

One minute before the TV switches into standby mode, the message "TV will turn off soon" is displayed on the screen.

# Selecting the Video/TV's Cable Box Input Channel – CHANNEL FIX

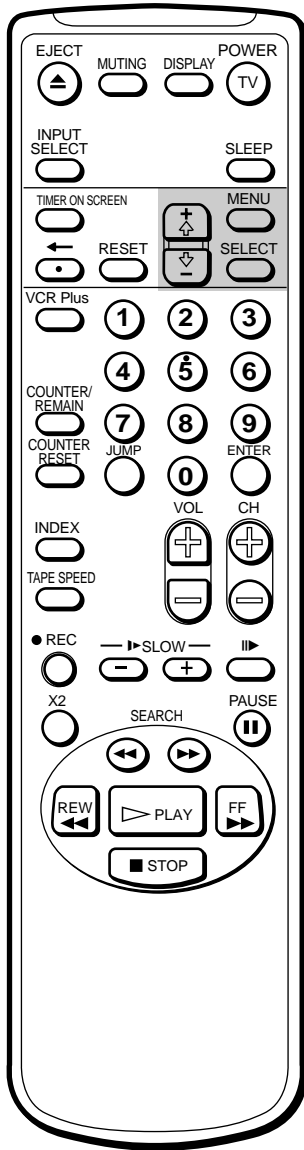

Use the CHANNEL FIX feature to prevent the Video/TV's input channel from being accidentally changed.

It is recommended that you set up your Video/TV as follows when you connect a cable box.

- 1 Press MENU to display the main menu.
- 2 Move the cursor (▶) to "SET UP" with + ⬆ or - ⬇ and press SELECT. The SET UP menu appears.
- 3 Move the cursor (▶) to "CHANNEL SET UP" with + ⬆ or - ⬇ and press SELECT. The CHANNEL SET UP menu appears.

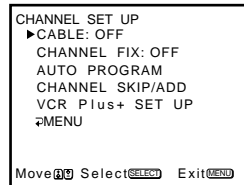

- 4 Move the cursor (▶) to "CHANNEL FIX" with + ⬆ or - ⬇ and press SELECT. The selected position turns red.

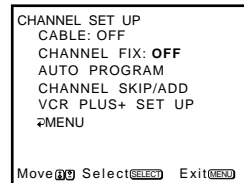

- 5 Using + ⬆ or - ⬇, select the Video/TV's cable box input channel that you want to set and press SELECT. With each press, the input mode changes as follows:

OFF → 2 → 3 → 4 → 5 → 6 → LINE  
 ↑

When you set CHANNEL FIX to "2-6," you can only watch the TV channel that you have fixed, or the input line.

When you set CHANNEL FIX to "LINE," you cannot switch the line input to a TV channel.

When you want to switch CHANNEL FIX off, set it to "OFF."

- 6 Press MENU to return to the original screen.

# Displaying Caption Vision/XDS

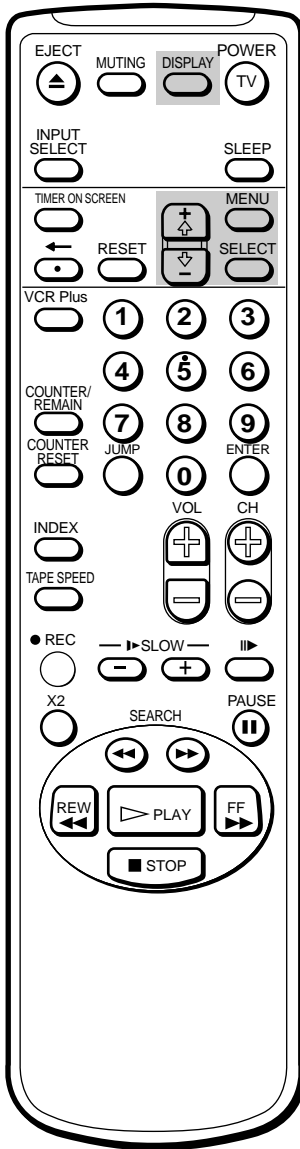

Some programs are broadcast with Caption Vision. To display Caption Vision, select either CC1, CC2, TEXT1, or TEXT2 from the menu. CC1 or CC2 shows you an on-screen version of the dialogue or sound effects of a program. (The mode should be set to CC1 for most programs.) TEXT1 or TEXT2 shows you on-screen information presented using either half or the whole screen. It is not usually related to the program.

Some programs are broadcast with XDS (Extended Data Service) which shows a network name, program name, program length, call letters and time of the show. When you select XDS with the DISPLAY button, this information will be displayed on the screen if the broadcaster offers this service.

- 1 Press MENU to display the main menu.
- 2 Move the cursor (▶) to "SET UP" with + ⬆ or - ⬇ and press SELECT. The SET UP menu appears.
- 3 Move the cursor (▶) to "CAPTION VISION" with + ⬆ or - ⬇ and press SELECT. The caption setting turns red.



- 4 Using + ⬆ or - ⬇, select the caption type you want and press SELECT.

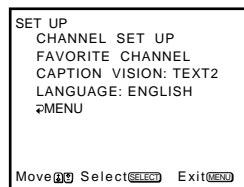

- 5 Press MENU to return to the original screen.

## Note

Poor reception of TV programs can cause errors in Caption Vision. Captions may appear with errors instead of the correct words.

## To cancel caption display

Press DISPLAY repeatedly until "DISPLAY OFF" appears on the screen. With each press, the display changes as follows:



# Blocking Out a Channel – CHANNEL BLOCK

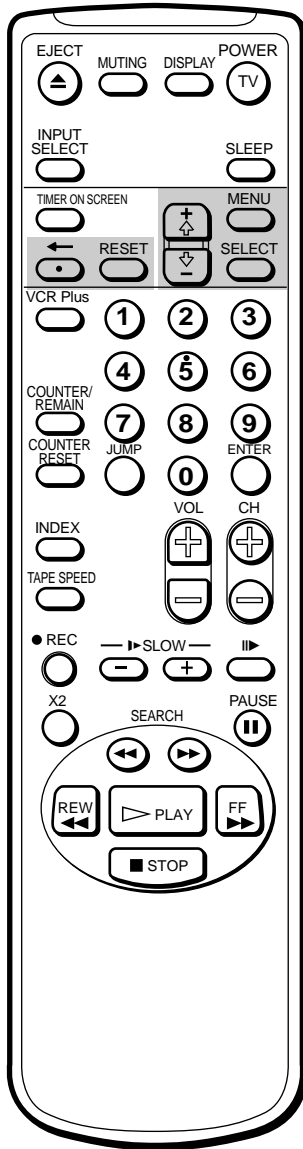

**If you have made a mistake**  
Press **←** to return to the previous position.

**To erase the setting**  
Press RESET while the CHANNEL BLOCK menus is displayed.

The CHANNEL BLOCK feature allows you to prevent children from watching unsuitable programs. Make sure the clock is set correctly. If it is not, set the clock first (page 12.)

- 1 Press MENU to display the main menu.
- 2 Move the cursor (▶) to "TIMER" with + ⬆ or - ⬇ and press SELECT.
- 3 Move the cursor (▶) to "CHANNEL BLOCK" with + ⬆ or - ⬇ and press SELECT.

The CHANNEL BLOCK menu appears.

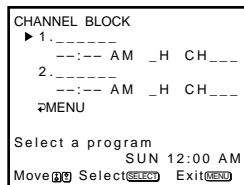

- 4 Press SELECT to enter the CHANNEL BLOCK setting.
- 5 Press + ⬆ or - ⬇ to set the days.  
With each press, the days change as shown below.  
EVERY SUN-SAT → EVERY MON-FRI → SUNDAY ... → SATURDAY  
→ EVERY SUNDAY ... → EVERY SATURDAY.

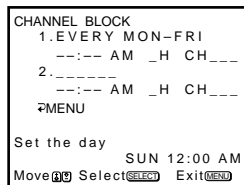

- 6 Press + ⬆ or - ⬇ to set the time (hour then minute) that you want to block out and press SELECT.

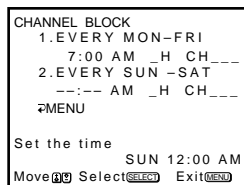

- 7 Press + ⬆ or - ⬇ to set the duration time that you want to block and press SELECT.

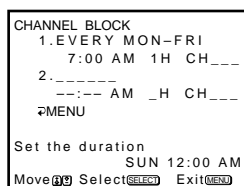



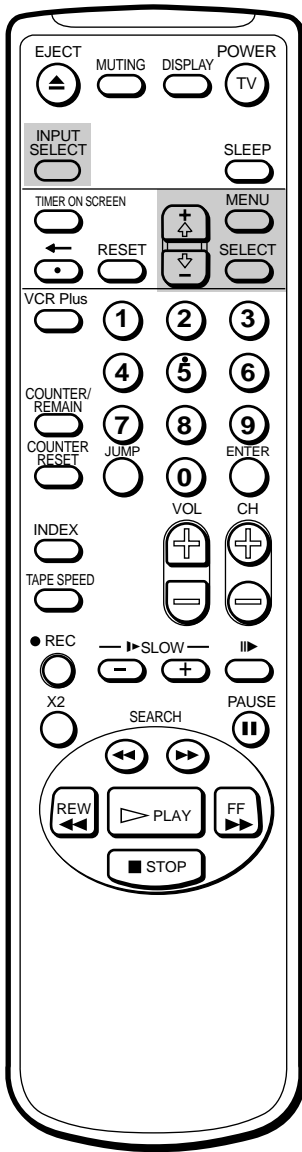

**8** Press +  $\uparrow$  or -  $\downarrow$  to set the channel that you want to block out and press SELECT.

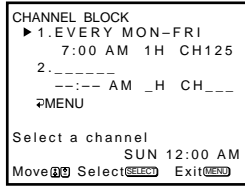

**9** To set another program, press -  $\downarrow$  to move the cursor (▶) to the next line, then repeat steps 4 through 8.

**10** Press MENU to return to the original screen.

If you try to select a channel during the time that it is blocked, the message "BLOCKED" appears and the picture is blocked and the sound is muted.



# Setting Your Favorite Channels – FAVORITE CHANNEL

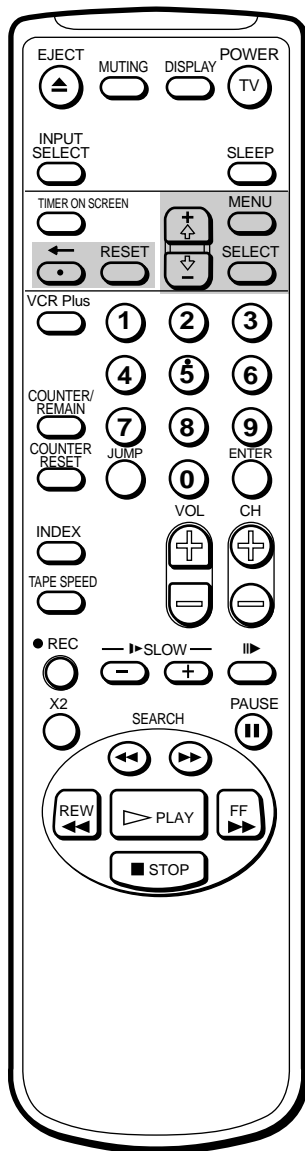

The FAVORITE CHANNEL feature allows your Video/TV to memorize the channels that you watch the most. If the feature is set to AUTO, the last five channels you selected with the 0-9 buttons are automatically set as your favorite channels. If you want to input your own selection of channels, set the feature to MANUAL.

- 1 Press MENU to display the main menu.
- 2 Move the cursor (▶) to "SET UP" with + ⬆ or - ⬇ and press SELECT.
- 3 Move the cursor (▶) to "FAVORITE CHANNEL" with + ⬆ or - ⬇ and press SELECT.

The FAVORITE CHANNEL menu appears.

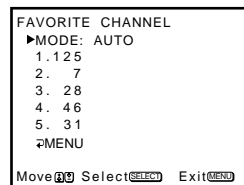

- 4 Press SELECT to set the mode. The MODE position turns red.

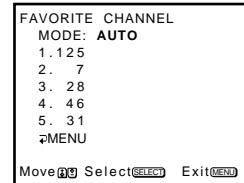

- 5 Select "AUTO" or "MANUAL" with + ⬆ or - ⬇ and press SELECT. If you select AUTO, skip steps 6 through 8. The last five channels you selected with the 0-9 buttons are automatically set as your favorite channels.

If you select MANUAL, the favorite channel numbers become white, indicating that favorite channels can be entered.

**If you have made a mistake**  
Press ◀ to return to the previous position.

**To erase the settings**  
Press RESET while the FAVORITE CHANNEL menu is displayed.

- 6 Move the cursor (▶) with + ⬆ or - ⬇ to select a channel and press SELECT. The selected position turns red.

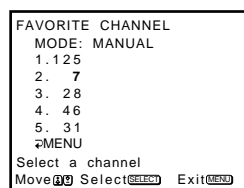

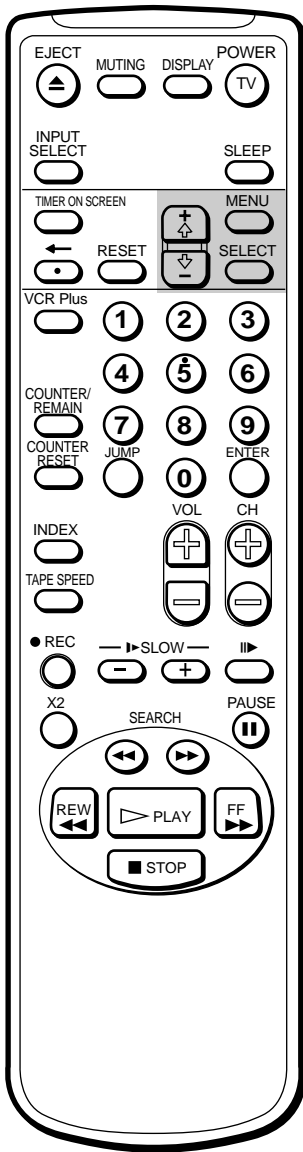

**7** Using +  $\uparrow$  or -  $\downarrow$ , select the channel that you want to set as your favorite channel and press SELECT.

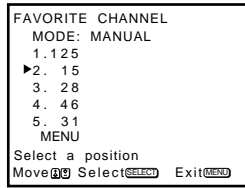

**8** Repeat steps 6 and 7 to set the other favorite channels.

**9** Press MENU to return to the original screen.

## Selecting your favorite channels

**1** Press SELECT.

The favorite channels menu appears.

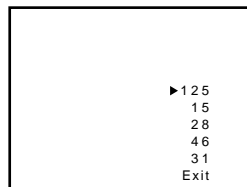

**2** Move the cursor ( $\blacktriangleright$ ) with +  $\uparrow$  or -  $\downarrow$  to select the channel you want to watch and press SELECT.

The selected channel will appear on the screen.

## To exit the favorite channel menu

Press +  $\uparrow$  or -  $\downarrow$  to select "Exit" and press SELECT.

# Searching Using the Index Function

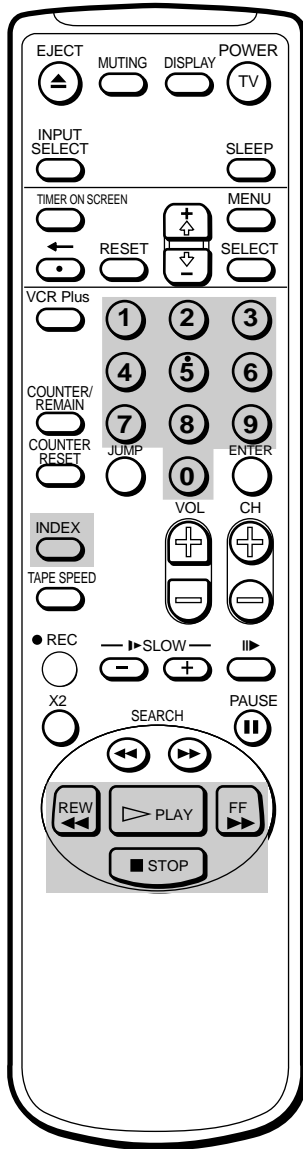

**To stop searching**  
Press STOP ■.

The Video/TV automatically marks the tape with an index signal at the point where each recording begins. These signals can be used to find a specific recording.

## Playing back to the beginning of each program – Index Scan

- 1 Insert a tape with index signals.
- 2 Press INDEX once during playback.
- 3 Press ►► FF or ◀◀ REW to search for individual programs ahead or behind the current position.

The tape rewinds or rapidly advances to the next index signal.

Each time an index signal is detected, the index scan number appears and the tape plays for about 5 seconds, then rewinds or rapidly advances to the next index signal.



- 4 Press PLAY ▷ at the desired program.

## Locating the desired program – Index Search

You can locate a desired program and play it back by designating how many index signals to skip ahead or behind the current position.

- 1 Insert a cassette with index signals.
- 2 Press INDEX.
- 3 Using the 0-9 buttons, enter the number of index signals you want to skip. For example, if the tape at INDEX 02 and you want to locate INDEX 05, press 0 and 3.
- 4 Press ►► FF or ◀◀ REW to begin the search for the program ahead or behind the current position. "INDEX SEARCH 03" appears on the screen. When the desired signal is found, playback begins automatically.



# Enhancing Video Picture Quality

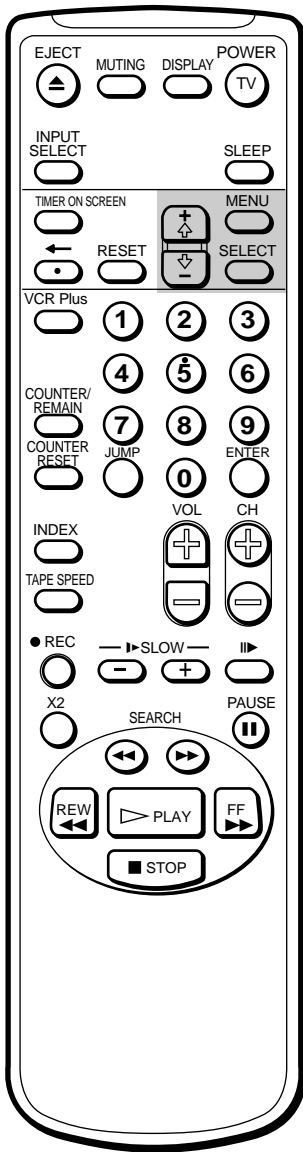

## To return to automatic tracking

Set AUTO to ON in the TRACKING menu with + ⬆ or - ⬇ and press SELECT.

## Adjusting the tracking automatically

The tracking condition is automatically adjusted on this Video/TV. The AUTO TRACKING indicator will appear for three seconds while the Video/TV is searching for the best tracking condition.

## Adjusting the tracking manually

If streaks or snow noise appear on the screen during normal playback or slow picture, adjust the picture tracking condition manually.

- 1 Press MENU to display the main menu.
- 2 Move the cursor (▶) to "TAPE" with + ⬆ or - ⬇ and press SELECT. The TAPE menu appears.

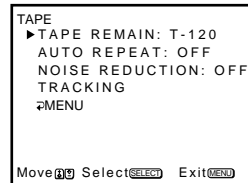

- 3 Move the cursor (▶) to "TRACKING" with + ⬆ or - ⬇ and press SELECT. The TRACKING menu appears.

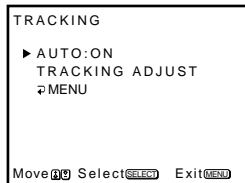

- 4 Select "TRACKING ADJUST" with + ⬆ or - ⬇ and press SELECT. The tracking meter appears.

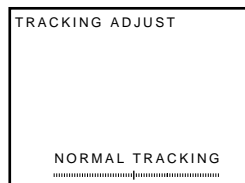

- 5 Using + ⬆ or - ⬇, adjust the tracking until the picture is clear.
- 6 Press SELECT. The TRACKING menu reappears.
- 7 Press MENU to return to the original screen.

# Reducing the Picture Noise

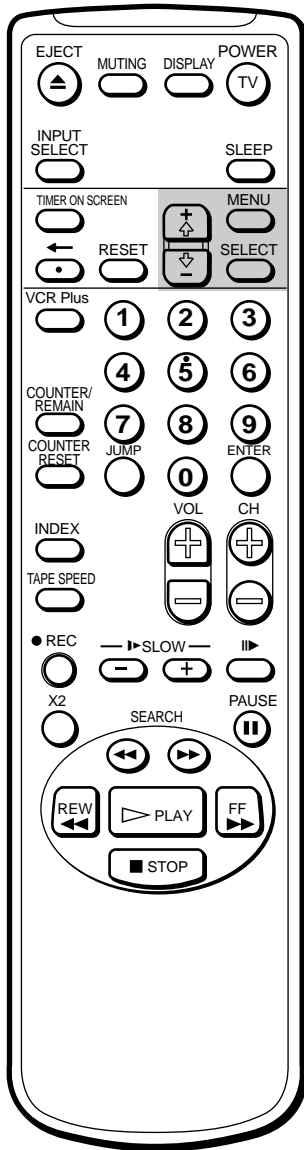

You can automatically reduce the picture noise on the video playback picture by setting NOISE REDUCTION to ON. Use this feature when you are playing a well-worn or old video, such as a rental video.

- 1 Press MENU to display the main menu.
- 2 Move the cursor (▶) to "TAPE" with + ⬆ or - ⬇ and press SELECT. The TAPE menu appears.

```

TAPE
▶TAPE REMAIN: T-120
AUTO REPEAT: OFF
NOISE REDUCTION: OFF
TRACKING
⇨MENU

Move[REW] Select[SELECT] Exit[EXIT]
  
```

- 3 Move the cursor (▶) to "NOISE REDUCTION" with + ⬆ or - ⬇ and press SELECT. The selected position turns red.

```

TAPE
TAPE REMAIN: T-120
AUTO REPEAT: OFF
NOISE REDUCTION: OFF
TRACKING
⇨MENU

Move[REW] Select[SELECT] Exit[EXIT]
  
```

- 4 Using + ⬆ or - ⬇, select "ON" and press SELECT. The picture noise is reduced.

```

TAPE
TAPE REMAIN: T-120
AUTO REPEAT: OFF
▶NOISE REDUCTION: ON
TRACKING
⇨MENU

Move[REW] Select[SELECT] Exit[EXIT]
  
```

- 5 Press MENU to return to the original screen.

# Connecting Optional Equipment

## Watching the picture input from optional equipment

### To connect a video camera

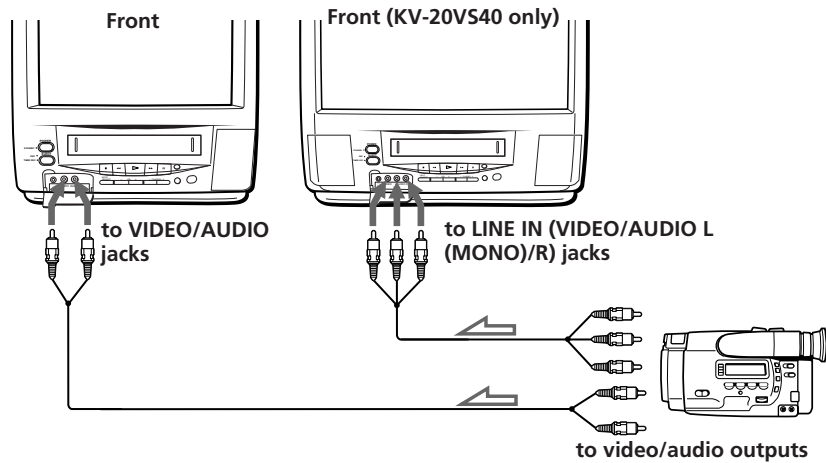

### To connect a VCR without cable box

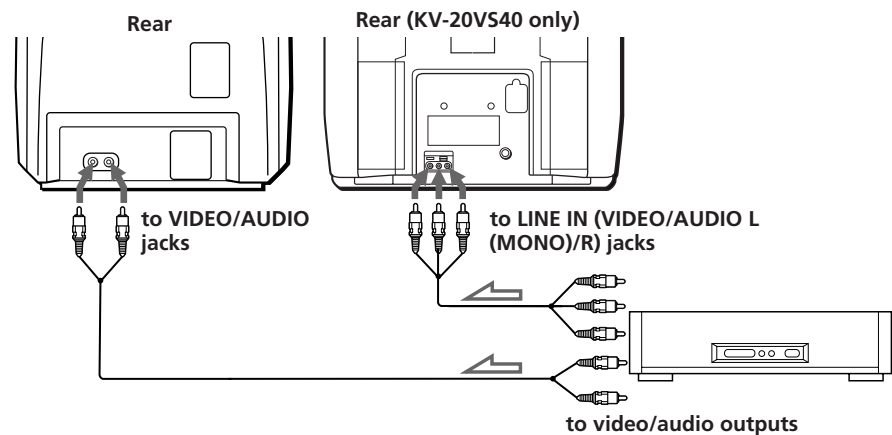

### To connect a VCR with a cable box

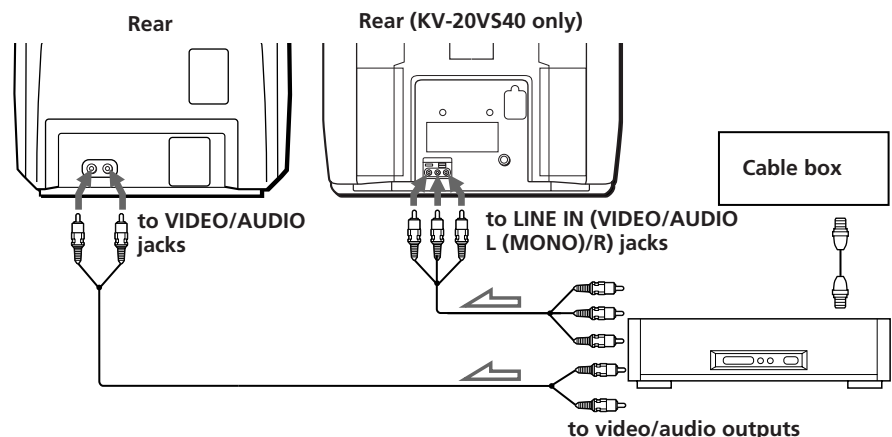

#### Notes

- When connecting optional equipment, such as videogames, please use the connecting cables recommended by the equipment's manufacturer.
- To connect monaural video equipment, connect the audio output of the video equipment to AUDIO L (MONO) of the video TV (KV-20VS40 only).

### To watch the video input signal

Press INPUT SELECT so that "LINE" appears on the screen.

# Troubleshooting

Function	Problems	Possible causes and remedies
TV reception	No picture (screen is dark), no sound	<ul style="list-style-type: none"> <li>The AC power cord is disconnected.                             <ul style="list-style-type: none"> <li>➔ Connect the AC power cord.</li> </ul> </li> <li>The Video/TV is switched off.                             <ul style="list-style-type: none"> <li>➔ Press POWER.</li> </ul> </li> </ul>
	Good picture but no sound	<ul style="list-style-type: none"> <li>The headphones are connected to the  jack.                             <ul style="list-style-type: none"> <li>➔ Disconnect the headphones.</li> </ul> </li> <li>MUTING is displayed on the screen.                             <ul style="list-style-type: none"> <li>➔ Press MUTING.</li> </ul> </li> <li>Verify your audio mode (KV-20VS40 only).                             <ul style="list-style-type: none"> <li>➔ Check the MTS setting in the AUDIO menu.</li> </ul> </li> <li>Press VOL+.</li> <li>Check antenna/cable connections. (page 5)</li> </ul>
	No color or poor color (screen is dark) for color programs, but good sound.	<ul style="list-style-type: none"> <li>Adjust "PICTURE," "BRIGHTNESS," "COLOR," "HUE," and "SHARPNESS" in the VIDEO menu. (page 19)</li> </ul>
	No picture, no sound from video input source	<ul style="list-style-type: none"> <li>The connecting cord between the Video/TV and the input source is disconnected.                             <ul style="list-style-type: none"> <li>➔ Connect it firmly.</li> </ul> </li> <li>Input is not selected correctly.                             <ul style="list-style-type: none"> <li>➔ Press INPUT SELECT until the desired input indicator appears. (page 47)</li> </ul> </li> </ul>
	Cannot receive VHF or UHF channels when using an antenna.	<ul style="list-style-type: none"> <li>Cable setting is not correct.                             <ul style="list-style-type: none"> <li>➔ Set CABLE to OFF.</li> </ul> </li> </ul>
TV is fixed to one channel	<ul style="list-style-type: none"> <li>Cable setting is not correct.                             <ul style="list-style-type: none"> <li>➔ Set CHANNEL FIX to OFF.</li> </ul> </li> </ul>	
Clock and timer	The clock has stopped and "--/--" is displayed.	<ul style="list-style-type: none"> <li>The power has been interrupted or the AC power cord is disconnected for more than 30 minutes.                             <ul style="list-style-type: none"> <li>➔ Re-set the clock and timer settings if necessary. (pages 15, 30)</li> </ul> </li> </ul>
Playback	Power is on, but the tape does not run.	<ul style="list-style-type: none"> <li>Moisture has condensed in the Video/TV.                             <ul style="list-style-type: none"> <li>➔ Turn the power off, unplug the AC power cord and leave the Video/TV for about one hour.</li> </ul> </li> </ul>
	Poor playback picture	<ul style="list-style-type: none"> <li>Adjust the tracking. (page 45)</li> <li>The video heads are dirty.                             <ul style="list-style-type: none"> <li>➔ The video heads are dirty (see below). Clean the video heads using a Sony video head cleaning cassette. If Sony cleaning cassettes are not available in your area, have the heads cleaned at your nearest Sony service facility (a standard service charge will be required). Do not use a commercially available liquid type cleaning cassette other than Sony's, as they may damage the video heads.</li> <li>➔ The video heads may have to be replaced. Consult your local Sony dealer for more information.</li> </ul> </li> </ul>

## Symptoms caused by contaminated video heads

- Normal picture
- Rough picture
- Unclear picture
- No picture (or black & white screen appears)

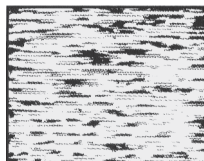

initial contamination

terminal



Function	Problems	Possible causes and remedies
Playback	The sound drops out.	<ul style="list-style-type: none"> <li>The tape is defective. ➔ Use a new tape.</li> </ul>
Recording	The cassette is ejected when you press REC ●.	<ul style="list-style-type: none"> <li>The safety tab of the cassette has been removed. ➔ Cover the tab hole with adhesive tape, or use another cassette with a safety tab. (page 25)</li> </ul>
	Recording does not function.	<ul style="list-style-type: none"> <li>No cassette has been inserted. ➔ Insert a cassette with the safety tab.</li> <li>The tape is at its end. ➔ Rewind the tape.</li> </ul>
Timer recording	Timer settings cannot be made.	<ul style="list-style-type: none"> <li>The clock has not been set. ➔ Set the current time and date. (page 12)</li> <li>You made a mistake when setting the timer. ➔ Check the setting steps. (pages 30 through 32)</li> </ul>
	The cassette is ejected when you press POWER to set the timer.	<ul style="list-style-type: none"> <li>The safety tab of the cassette has been removed. ➔ Cover the tab hole with adhesive tape, or use another cassette with a safety tab.</li> </ul>
	The TIMER REC lamp does not light up even though you press POWER to set the timer.	<ul style="list-style-type: none"> <li>No cassette has been inserted. ➔ Insert a cassette with its safety tab.</li> <li>No setting was made for the timer. ➔ Set the timer to record a program. (pages 30 through 32)</li> </ul>
	Timer recording was not made.	<ul style="list-style-type: none"> <li>You did not press POWER to turn off the Video/TV and set the timer.</li> <li>There has been a power interruption lasting more than 30 minutes.</li> </ul>
	No sound is recorded on the audio track.	<ul style="list-style-type: none"> <li>The Multichannel TV Sound feature was set to SAP but a SAP program was not being broadcast. (KV-20VS40 only) ➔ Set the MTS setting to STEREO or MONO.</li> </ul>
Others	A cassette cannot be inserted.	<ul style="list-style-type: none"> <li>Another cassette is already inserted. ➔ Press EJECT ▲ to eject the cassette.</li> </ul>
	The remote control does not work.	<ul style="list-style-type: none"> <li>The batteries are low. ➔ Replace the batteries. (page 4)</li> <li>The batteries are installed incorrectly. ➔ Install the batteries with correct polarities. (page 4)</li> </ul>
	The VCR does not operate.	<ul style="list-style-type: none"> <li>Moisture condensation occurred. ➔ Turn the power off, unplug the AC power cord and leave the Video/TV to dry for over one hour.</li> </ul>

# Specifications

## TV Section

Television system	American TV Standard
Channel coverage	VHF: 2-13/UHF:14-69/ CATV: 1-125
Picture tube	KV-13VM40/41: Microblack™ Trinitron® tube KV-20VM40: Trinitron® Tube 20-inch picture measured diagonally KV-20VS40: Trinitron® Tube 20-inch picture measured diagonally
Screen size	KV-13VM40/41: 13-inch picture measured diagonally KV-20VM40/KV-20VS40: 20-inch picture measured diagonally
Antenna	75-ohm external antenna terminal for VHF/UHF

## Video Section

Format	VHS NTSC standard
VCR system	KV-13VM40/KV-13VM41/KV- 20VM40: Rotary 4-head helical scanning monaural system KV-20VS40: Rotary 4-head helical scanning Hi-Fi stereo system
Audio recording system	KV-13VM40/KV-13VM41/ KV-20VM40: Monaural KV-20VS40: HiFi Stereo
Video signal	NTSC color, EIA standards
Tape speed	SP: 33.35 mm/s (1 <sup>3</sup> / <sub>8</sub> inches/s) EP: 11.11 mm/s (7/16 inches/s) LP: 16.67 mm/s (11/16 inches/s), playback only
Maximum recording time	8 hours in EP mode (with T-160 tape)
Inputs	KV-13VM40/KV-13VM41/KV- 20VM40 VIDEO IN: phono jack (2) Input level: 1 Vp-p, 75 ohms, unbalanced, sync negative KV-20VS40 VIDEO IN: phono jack (2) Input level: 1 Vp-p, 75 ohms, unbalanced, sync negative

KV-13VM40/KV-13VM41/ KV-20VM40 AUDIO IN: phono jack (2) Input level: 500 mVrms Input impedance: 47 kilohms KV-20VS40 AUDIO IN: phono jack (4) Input level: 500 mVrms Input impedance: 47 kilohms	
Headphones jack	KV-20VS40: Stereo minijack KV-13VM40/KV-13VM41/ KV-20VM40: Mono minijack

## General

Clock	Quartz locked
Clock back up	Approx. 30 minutes min.
Power requirements	120 V AC, 60 Hz
Power consumption	TV power ON KV-13VM40/KV-13VM41: 69 W KV-20VM40: 88 W KV-20VS40: 89 W Standby KV-13VM40/KV-13VM41/KV- 20VM40/KV-20VS40: 2.9 W
Operating temperature	5°C to 40°C (41°F to 104°F)
Storage temperature	-20°C to 60°C (-4°F to 140°F)
Dimensions	KV-13VM40/KV-13VM41: Approx. 375 × 399 × 408 mm (w/h/d) (14 <sup>3</sup> / <sub>4</sub> × 15 <sup>3</sup> / <sub>4</sub> × 16 <sup>1</sup> / <sub>5</sub> inches) KV-20VM40/KV-20VS40: Approx. 506 × 514 × 476 mm (w/h/d) (19 <sup>9</sup> / <sub>10</sub> × 20 <sup>1</sup> / <sub>4</sub> × 18 <sup>3</sup> / <sub>4</sub> inches)
Mass	KV-13VM40/KV-13VM41: Approx. 14.5 kg (31 lbs. 16 oz) KV-20VM40/KV-20VS40: Approx. 26 kg (57 lbs. 5 oz)

## Accessories supplied

Remote control (1)
R6 (size AA) batteries (2)

Design and specifications are subject to change without notice.

# Index to Parts and Controls

## Video/TV set—front

This section briefly describes the buttons and controls on the Video/TV set and on the remote control. For more information, refer to the pages next to each description.

**KV-13VM40, KV-13VM41**

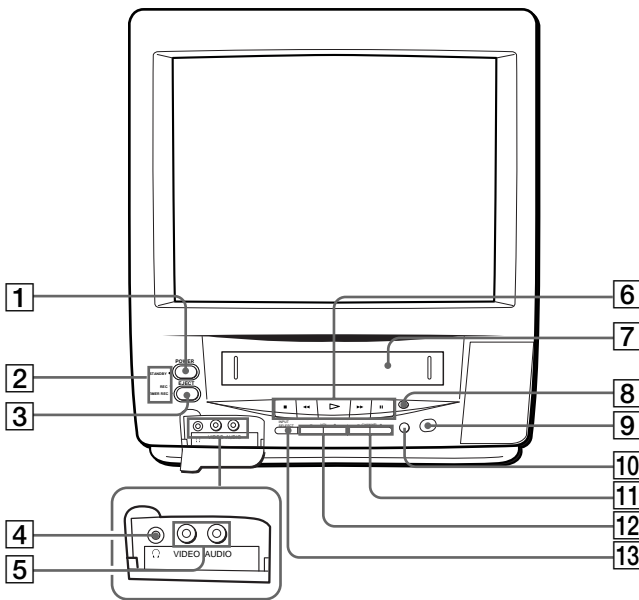

**KV-20VM40, KV-20VS40**

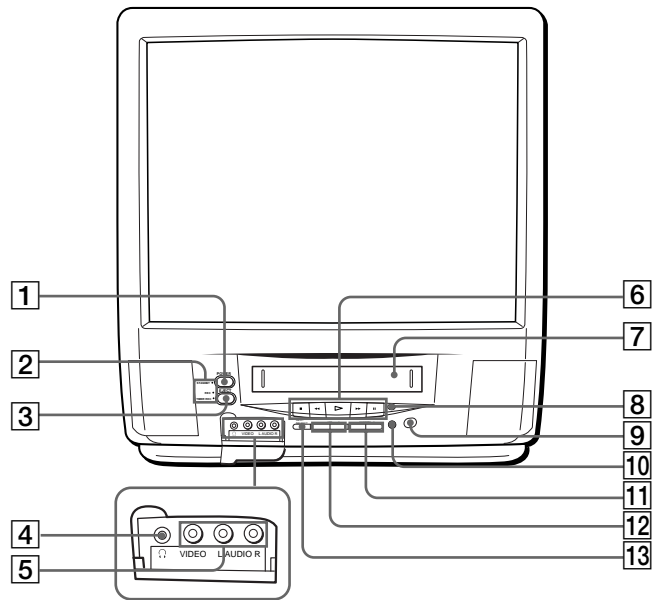

**1** POWER button (pages 6, 12, 18)

**2** Lamps

□/STANDBY (page 18)

REC (recording) (page 29)

TIMER REC (recording) (pages 32, 35)

**3** EJECT ▲ button (page 25)

**4** ⌂ (headphones) jack (page 24)

**5** VIDEO/AUDIO L(MONO)/R jacks (KV-20VS40 only) (page 47)

VIDEO/AUDIO jacks (KV-13VM40, KV-13VM41, and KV-20VM40 only) (page 47)

**6** Tape transport buttons (page 26)

**7** Cassette compartment (page 25)

**8** REC (recording) ● button (page 29)

**9** Remote sensor

**10** QUICK TIMER REC button (page 34)

**11** CHANNEL +/- buttons (pages 18, 29)

**12** VOL (volume) +/- buttons (page 18)

**13** INPUT SELECT button (pages 24, 29, 47)

# Remote control

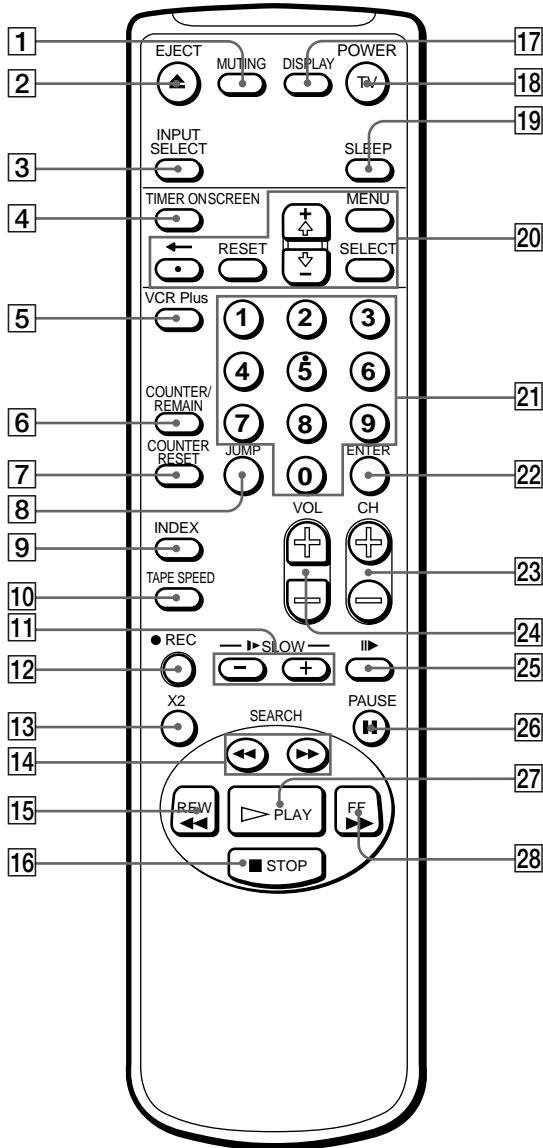

- 1 MUTING (muting) button (page 18)
- 2 EJECT ▲ button (page 25)
- 3 INPUT SELECT button (pages 24, 29, 47)
- 4 TIMER ON SCREEN (pages 30, 32, 33)
- 5 VCR Plus button (page 35)
- 6 COUNTER/REMAIN button (page 28)
- 7 COUNTER RESET button (pages 25, 28)
- 8 JUMP button (page 18)
- 9 INDEX button (page 44)
- 10 TAPE SPEED button (pages 29, 35)
- 11 SLOW ▶ +/- buttons (page 26)
- 12 REC (recording) ● button (page 29)
- 13 X2 button (page 26)
- 14 SEARCH ◀▶ button (page 26)
- 15 REW (rewind) ◀◀ button (pages 26, 44)
- 16 STOP ■ button (page 26)
- 17 DISPLAY button (pages 24, 28)
- 18 POWER button (pages 6, 12, 18)
- 19 SLEEP button (page 37)
- 20 Menu operation buttons (pages 7, 19, 36)
  - MENU
  - SELECT
  - + ⬆ / - ⬇
  - RESET button
  - ◀ (back space button)
- 21 0-9 buttons (pages 18, 29, 35)
- 22 ENTER button (page 17)
- 23 CH (channel) +/- buttons (pages 18, 29)
- 24 VOL (volume) +/- buttons (page 18)
- 25 ||▶ (frame) button (page 26)
- 26 PAUSE || button (pages 26, 29)
- 27 PLAY ▷ button (page 26)
- 28 FF ▶▶ (fast forward) button (pages 26, 44)



# AVERTISSEMENT

**Afin d'éviter tout risque d'incendie ou d'électrocution, ne pas exposer l'appareil à la pluie ni à l'humidité.**

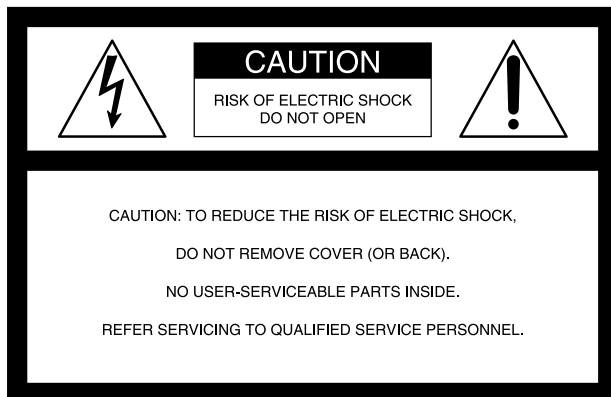

Ce symbole est destiné à avertir l'utilisateur de la présence à l'intérieur du boîtier de cet appareil d'une "tension dangereuse" non isolée d'une magnitude suffisante pour constituer un risque d'électrocution.



Ce symbole est destiné à attirer l'attention de l'utilisateur sur la présence d'importantes instructions d'utilisation et de maintenance (entretien) dans les documents qui accompagnent l'appareil.

## ATTENTION

POUR EVITER TOUT RISQUE D'ELECTROCUTION, N'UTILISEZ PAS CETTE FICHE D'ALIMENTATION SECTEUR POLARISEE AVEC UN PROLONGATEUR, UNE PRISE DE COURANT OU AVEC UNE AUTRE PRISE SI LES LAMES NE PEUVENT ETRE INTRODUITES COMPLETEMENT AFIN D'EVITER QUE DES PARTIES DE LAME NUE RESTENT EXPOSEES.

Lorsque vous utilisez des jeux vidéo, des ordinateurs et autres produits similaires avec votre téléviseur de projection, maintenez les réglages de luminosité et de contraste sur de faibles valeurs. Si une image fixe (non animée) reste affichée à l'écran pendant de longues périodes alors que la luminosité et le contraste sont réglés sur des valeurs élevées, l'image peut rester définitivement incrustée sur l'écran. Ces types d'incrustations ne sont pas couvertes par notre garantie parce qu'elles résultent d'une utilisation inappropriée.

## Remarque pour l'installateur du système CATV

La présente remarque est destinée à attirer l'attention des installateurs du système CATV sur l'article 820-40 du NEC qui stipule les instructions relatives à une mise à la terre adéquate. Il prévoit plus particulièrement que le câble de mise à la terre doit être raccordé au circuit de terre du bâtiment aussi près que possible de l'entrée du câble.

## Remarque sur la condensation

Si le téléviseur/vidéo est transporté directement d'un endroit froid dans un endroit chaud, de l'humidité risque de se condenser à l'intérieur du magnétoscope et d'endommager la tête vidéo ou la bande magnétique. Lorsque vous installez le téléviseur/vidéo pour la première mise en service ou lorsque vous le transportez d'un endroit froid dans un endroit chaud, attendez environ une heure avant de le faire fonctionner.

# Précautions

## Sécurité

- Faites uniquement fonctionner le téléviseur/vidéo sur une tension de 120 V CA.
- L'une des lames de la fiche est plus large que les autres pour des raisons de sécurité et ne s'adapte dans la prise que dans un seul sens. Si vous ne parvenez pas à introduire complètement la fiche dans la prise, prenez contact avec votre revendeur Sony.
- Si un liquide ou un solide venait à s'introduire à l'intérieur du téléviseur/vidéo, débranchez le cordon d'alimentation et faites-le vérifier par le personnel qualifié avant de le remettre en service.
- Débranchez le téléviseur/vidéo de la prise murale si vous prévoyez de ne pas l'utiliser pendant une période prolongée. Pour débrancher le cordon, saisissez-le par la fiche. Ne tirez jamais sur le cordon proprement dit.

## Installation

- Pour éviter toute surchauffe interne, n'obstruez pas les ouïes de ventilation.
- N'installez pas le téléviseur/vidéo dans un endroit chaud ou humide ni dans un endroit soumis à de la poussière en excès ou à des vibrations mécaniques.

## Entretien

Nettoyez le téléviseur/vidéo à l'aide d'un chiffon doux et sec. N'utilisez en aucun cas de solvants puissants comme du diluant ou de la benzine, qui risqueraient de ternir le fini du châssis.

## Transport

Conservez le carton et les matériaux de conditionnement d'origine afin d'assurer un éventuel transport ultérieur du téléviseur/vidéo dans les meilleures conditions possibles.

## Information

Attention : Tout changement ou modification non explicitement approuvé dans le présent mode d'emploi peut invalider votre droit à utiliser cet appareil. Si vous avez des questions ou des problèmes concernant votre téléviseur/vidéo, veuillez consulter votre revendeur Sony.

Ce téléviseur/vidéo affiche des sous-titres conformément aux critères 15.119 du règlement FCC.

## Attention

Les émissions télévisées, les films, les cassettes vidéo et autres matériaux peuvent être protégés par des droits d'auteur. L'enregistrement non autorisé de tels matériaux peut être en infraction avec la législation sur les droits d'auteur. De même, l'utilisation de ce téléviseur/vidéo à d'autres fins que la visualisation privée d'émissions diffusées en UHF ou en VHF ou retransmises par des compagnies de télévision par câble et destinées au grand public peut requérir l'autorisation de la chaîne de télévision, de la compagnie de télévision par câble et/ou du propriétaire de l'émission.

## Références utilisateur

Les numéros de modèle et de série sont situés à l'arrière du téléviseur vidéo. Inscrivez le numéro de série dans les espaces prévus à cet effet ci-dessous. Signalez ces numéros de référence lorsque vous prenez contact avec votre distributeur Sony au sujet de ce produit.

Modèle n°

N° de série [www.DataSheet4U.com](http://www.DataSheet4U.com)

# Contenu

## Préparation

1re étape — Préparation .....	4
Vérification des accessoires fournis .....	4
Installation des piles dans la télécommande .....	4
2e étape — Raccordement de l'antenne .....	5
Raccordement d'une antenne .....	5
Raccordement d'une antenne/réseau de télédistribution .....	5
3e étape — Installation automatique du téléviseur/vidéo – AUTO SET UP .....	6
Suppression et ajout de chaînes .....	7
Activation/désactivation de la télédistribution .....	9
Présélection de chaînes – PROGRAMMATION AUTO .....	10
Changement de la langue d'affichage des menus .....	11
4e étape — Réglage de l'horloge .....	12
Réglage automatique de l'horloge .....	12
Réglage manuel de la date et de l'heure .....	15
5e étape — Réglage de VCR Plus+* .....	16
Réglage du guide de chaîne .....	16

## Opérations de base

Regarder la télévision .....	18
Mise sous et hors tension du téléviseur/vidéo .....	18
Sélection d'émissions télévisées .....	18
Réglage du volume .....	18
Coupure du son .....	18
Commutation rapide de deux chaînes .....	18
Réglage de l'image .....	19
Réglage du son (KV-20VS40 uniquement) .....	20
Sélection d'émissions stéréo ou bilingues (KV-20VS40 uniquement) .....	21
Activation du son spatial (KV-20VS40 uniquement) .....	23
Affichage d'informations à l'écran .....	24
Visualisation d'un signal d'entrée vidéo via les prises d'entrée de ligne .....	24
Ecouter avec un casque d'écoute .....	24
Lecture d'une cassette .....	25
Introduction d'une cassette vidéo .....	25
Ejection d'une cassette vidéo .....	25
Protection d'une cassette contre l'effacement accidentel .....	25
Remise à zéro du compteur de bande .....	25
Lecture d'une cassette .....	26
Lecture répétée d'une cassette – REPETITION AUTO .....	27
Affichage d'informations à l'écran .....	28
Affichage du compteur de bande .....	28
Enregistrement d'émissions télévisées .....	29
Enregistrement d'émissions télévisées .....	29
Enregistrement avec le téléviseur hors tension .....	29
Enregistrement d'émissions télévisées à l'aide du programmeur .....	30
Réglage du programmeur .....	30

Utilisation du téléviseur/vidéo avant le début d'un enregistrement par programmeur .....	32
Vérification des réglages du programmeur ...	33
Modification ou annulation des réglages du programmeur .....	33
Enregistrement à l'aide du programmeur rapide – QUICK PROGRAMMATEUR .....	34
Enregistrement d'émissions télévisées à l'aide de VCR Plus+ .....	35

## Opérations complémentaires

Mise sous ou hors tension automatique du téléviseur/vidéo — MINUTERIE .....	36
Mise hors tension automatique — Programmeur d'extinction .....	37
Sélection de la chaîne d'entrée du décodeur du téléviseur/vidéo — CANAL FIXE .....	38
Affichage de sous-titres/XDS .....	39
Blocage d'une chaîne — BLOCAGE DES CANAUX .....	40
Sélection de vos chaînes favorites — CANAL PREFERE .....	42
Recherche à l'aide de la fonction d'index .....	44
Lecture du début de chaque enregistrement – Balayage des index .....	44
Localisation d'un enregistrement déterminé – Recherche d'index .....	44
Optimisation de la qualité de l'image .....	45
Réglage automatique de l'alignement .....	45
Réglage manuel de l'alignement .....	45
Réduction des parasites dans l'image .....	46
Raccordement d'un appareil en option .....	47
Visualisation de l'image d'un appareil en option .....	47

## Informations complémentaires

Dépannage .....	48
Spécifications .....	50
Index des composants et des commandes .....	51
Téléviseur/vidéo — Avant .....	51
Télécommande .....	52

\* VCR Plus+ et PlusCode sont des marques de Gemstar Development Corp.  
La système VCR Plus+ est fabriqué sous licence de Gemstar Development Corporation.

Les instructions contenues dans le présent mode d'emploi concernent les modèles KV-13VM40, KV-13VM41, KV-20VM40 et KV-20VS40. Avant d'entamer la lecture de ce mode d'emploi, vérifiez la désignation de votre modèle à l'arrière du téléviseur/vidéo. C'est le modèle KV-20VS40 qui est représenté dans les illustrations de ce mode d'emploi. Toute différence de fonctionnement est clairement indiquée dans le texte, par exemple "KV-20VS40 uniquement".



# 1re étape — Préparation

## Vérification des accessoires fournis

Lorsque vous avez tout retiré du carton, vérifiez si vous avez bien reçu les accessoires suivants :

- Télécommande
- Deux piles R6 (AA)

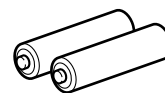
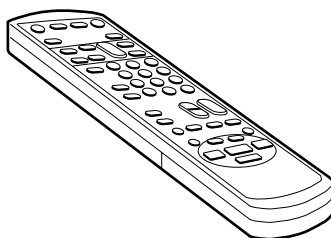

## Installation des piles dans la télécommande

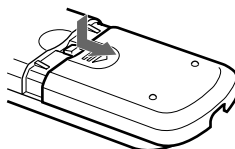

Retournez la télécommande et retirez le couvercle.

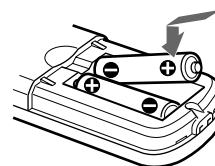

Vérifiez la polarité et installez correctement les deux piles R6.

### Remarques:

- Dans des conditions normales d'utilisation, les piles offrent une autonomie d'environ six mois.
- Si vous prévoyez de ne pas utiliser la télécommande pendant une période prolongée, retirez les piles afin d'éviter tout dommage résultant d'une fuite éventuelle des piles.



# 2e étape — Raccordement de l'antenne

Bien que vous puissiez utiliser une antenne intérieure ou externe avec votre téléviseur/vidéo, nous recommandons une antenne externe ou un réseau de télédistribution par câble de façon à obtenir la meilleure qualité d'image possible.

## Raccordement d'une antenne

Branchez votre câble d'antenne sur la borne d'antenne VHF/UHF. Si vous ne raccordez pas directement votre câble d'antenne à la borne, exécutez les instructions de raccordement qui s'appliquent à votre type de câble.

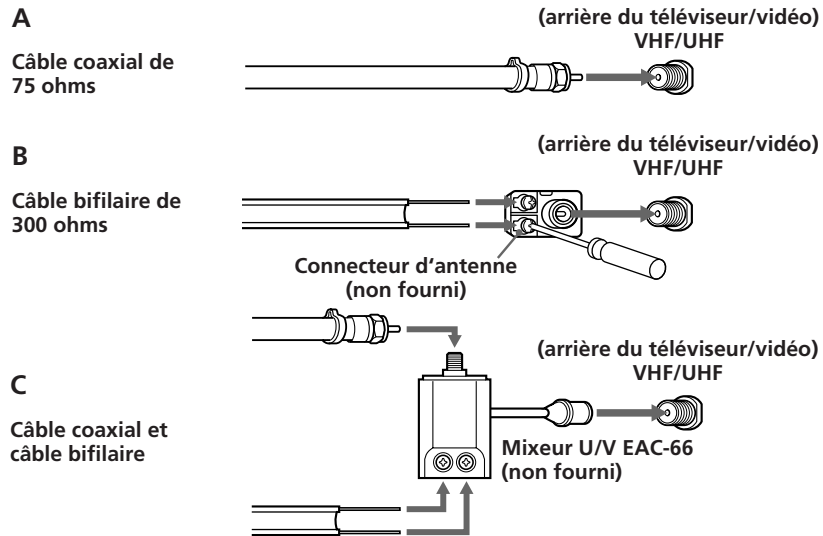

## Raccordement d'une antenne/ réseau de télédistribution

### Raccordement d'un simple câble à l'antenne

Raccordez directement le câble à l'antenne

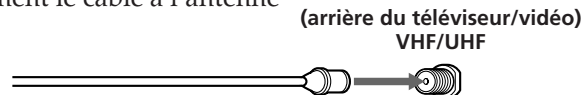

### Raccordement à un décodeur

Certains réseaux de télévision par câble payants utilisent des signaux brouillés ou codés qui requièrent un décodeur pour pouvoir visualiser toutes les chaînes.

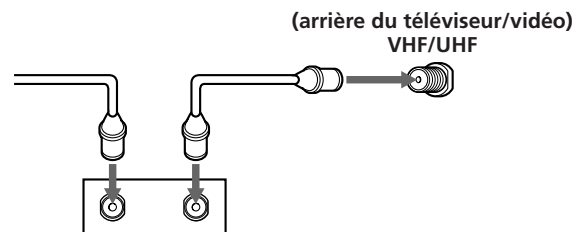

Si vous commandez toutes les chaînes via votre décodeur, il serait préférable d'utiliser la fonction CANAL FIXE (voir "Sélection de la chaîne d'entrée du décodeur du téléviseur/vidéo – CANAL FIXE" à la page 38.)

#### Remarques

- La plupart des antennes combinées VHF/UHF sont équipées d'un répartiteur de signal. Retirez le répartiteur avant de fixer le connecteur approprié.
- Si vous utilisez le mixeur U/V, de la neige et des parasites peuvent apparaître dans l'image lorsque vous visualisez des chaînes de télévision par câble au delà du numéro 37 (W+1).
- Le décodeur est fourni par la compagnie de télédistribution par câble.

# 3e étape — Installation automatique du téléviseur/vidéo – AUTO SET UP

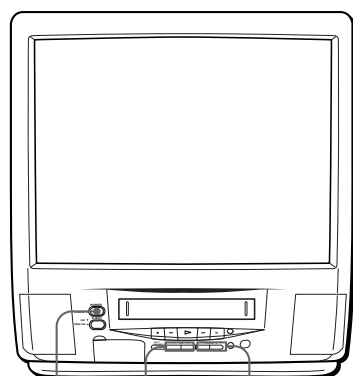

POWER VOL +/- CHANNEL +/-

Vous pouvez installer votre téléviseur/vidéo de manière simplifiée grâce à la fonction AUTO SET UP. Pour configurer chaque paramètre individuellement, reportez-vous aux sections “Changement de la langue d’affichage des menus” (page 11), “Activation/désactivation de la télédistribution” (page 9) et “Présélection de chaînes de télévision – AUTO PROGRAMMATION” (page 10).

## Avant de commencer

- Raccordez l’antenne ou le câble au téléviseur/vidéo.

- 1 Appuyez sur POWER pour mettre le téléviseur/vidéo sous tension.

```
ENGLISH : [CH+]
ESPAÑOL : [CH-]
FRANÇAIS : [VOL+]
AUTO SET UP : [VOL-]
```

```
First please connect
the antenna
Press [INPUT SELECT]
to exit
```

- 2 Sélectionnez la langue d’affichage des menus.  
Si vous préférez le français ou l’espagnol à l’anglais, vous pouvez changer la langue d’affichage des menus en appuyant sur la touche VOL + pour le français ou CHANNEL – pour l’espagnol.

```
ENGLISH : [CH+]
ESPAÑOL : [CH-]
FRANÇAIS : [VOL+]
AUTO SET UP : [VOL-]
```

```
Raccorder d’abord
l’antenne
Appuyer sur [INPUT SELECT]
pour quitter
```

Tous les écrans de menu apparaissent dans la langue d’affichage sélectionnée par défaut.

- 3 Appuyez sur VOL – pour lancer la fonction AUTO SET UP.

```
PROGRAMMATION AUTO
```

L’indication “PROGRAMMATION AUTO” apparaît à l’écran et le téléviseur/vidéo entame l’exploration et la présélection automatiques des chaînes de télévision. Lorsque toutes les chaînes captables ont été présélectionnées, l’indication “PROGRAMMATION AUTO” disparaît et la chaîne dont le numéro est le plus petit est visualisée à l’écran.

## Pour quitter AUTO SET UP

Appuyez sur INPUT SELECT.

### Pour restaurer les réglages par défaut

Appuyez sur la touche POWER du téléviseur/vidéo tout en maintenant la touche RESET de la télécommande enfoncée.

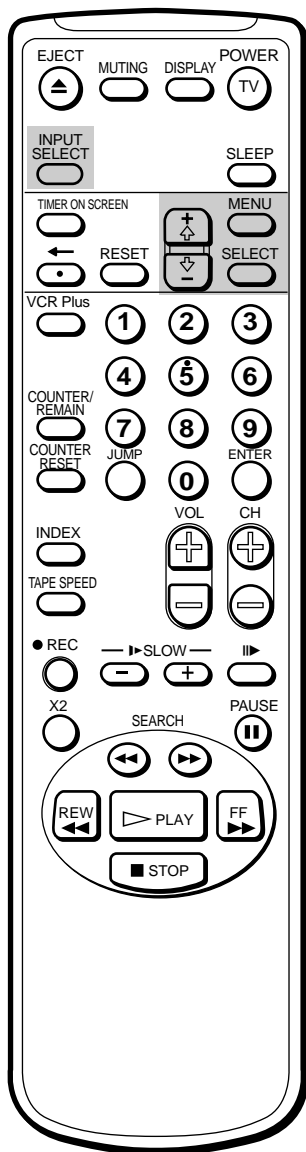

### Remarque

Si l'indication SAUTE/AJOUTE CANAL apparaît en noir, cela signifie que le téléviseur/vidéo est réglé pour recevoir un signal d'entrée vidéo via les prises d'entrée et vous ne pouvez pas sélectionner SAUTE/AJOUTE CANAL. Appuyez sur INPUT SELECT de façon à ce qu'un numéro de chaîne apparaisse à l'écran.

## Suppression et ajout de chaînes

Au terme de la procédure AUTO SET UP, vous pouvez supprimer des chaînes jugées inutiles ou en ajouter d'autres.

- 1 Appuyez sur MENU pour afficher le menu principal.  
Le menu principal s'affiche.



- 2 Déplacez le curseur (▶) sur "REGLAGE" à l'aide de la touche + ⬆ ou - ⬇ et appuyez ensuite sur SELECT.  
Le menu REGLAGE apparaît.

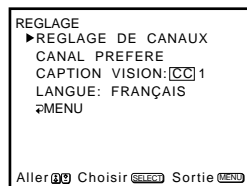

- 3 Déplacez le curseur (▶) sur "REGLAGE DE CANAUX" à l'aide de la touche + ⬆ ou - ⬇ et appuyez ensuite sur SELECT.  
Le menu REGLAGE DE CANAUX apparaît.

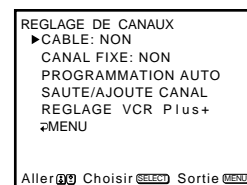

- 4 Déplacez le curseur (▶) sur "SAUTE/AJOUTE CANAL" à l'aide de la touche + ⬆ ou - ⬇ et appuyez ensuite sur SELECT.  
Le menu SAUTE/AJOUTE CANAL apparaît.

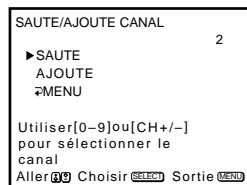

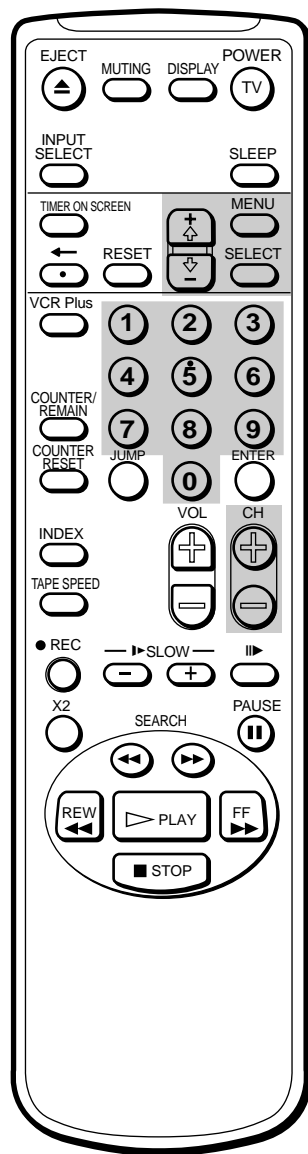

## 5 Suppression et/ou ajout de chaînes:

### Pour supprimer une chaîne jugée inutile

- (1) Amenez le curseur (►) en regard de SAUTE.
- (2) Appuyez sur les touches CH +/- ou 0 à 9 pour sélectionner la chaîne que vous voulez supprimer et appuyez ensuite sur SELECT.

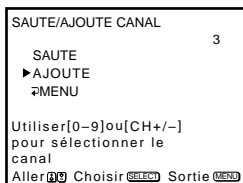

Le message "Ce canal sera ignoré" apparaît pendant quelques secondes et le curseur (►) se déplace sur AJOUTE.

### Pour ajouter une chaîne

- (1) Amenez le curseur (►) en regard de AJOUTE.
- (2) Appuyez sur les touches CH +/- ou 0 à 9 pour sélectionner la chaîne que vous voulez ajouter et appuyez ensuite sur SELECT.

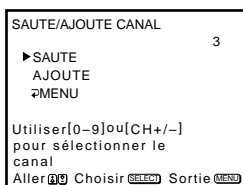

Le message "Ce canal a été ajouté" apparaît et le curseur (►) se déplace sur SAUTE.

## 6 Pour supprimer et/ou ajouter d'autres chaînes, répétez l'étape 5.

## 7 Appuyez sur MENU pour revenir à l'écran de départ.

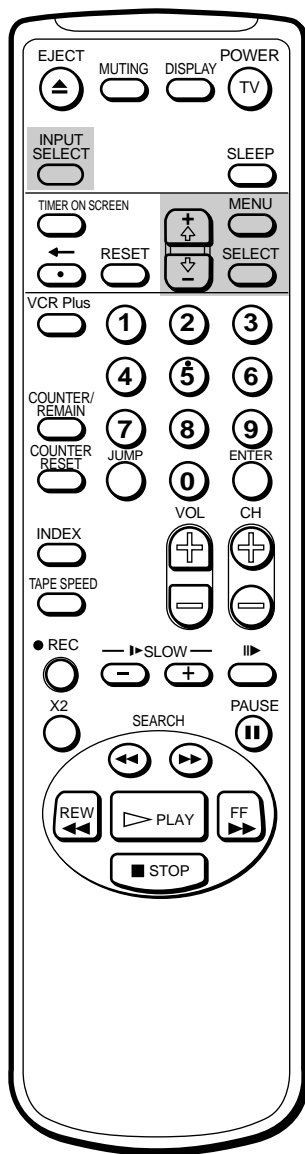

### Remarque

Si l'indication CABLE apparaît en noir, cela signifie que le téléviseur/vidéo est réglé pour recevoir le signal d'entrée vidéo via les prises d'entrée et vous ne pouvez pas sélectionner CABLE. Appuyez sur INPUT SELECT de façon à ce qu'un numéro de chaîne apparaisse à l'écran.

## Activation/désactivation de la télédistribution

Si vous avez raccordé votre téléviseur/vidéo à un réseau de télédistribution, réglez CABLE sur OUI (réglage par défaut). Sinon, réglez CABLE sur NON pour visualiser des chaînes VHF ou UHF.

- 1 Appuyez sur MENU pour afficher le menu principal.
- 2 Déplacez le curseur (▶) sur "REGLAGE" à l'aide de la touche + ⬆ ou - ⬇ et appuyez ensuite sur SELECT.  
Le menu REGLAGE apparaît.

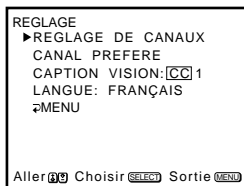

- 3 Déplacez le curseur (▶) sur "REGLAGE DE CANAUX" à l'aide de la touche + ⬆ ou - ⬇ et appuyez ensuite sur SELECT.  
Le menu REGLAGE DE CANAUX apparaît.

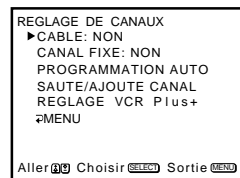

- 4 Déplacez le curseur (▶) sur "CABLE" à l'aide de la touche + ⬆ ou - ⬇ et appuyez ensuite sur SELECT.  
La position sélectionnée vire au rouge.

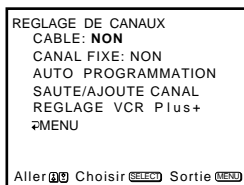

- 5 A l'aide de la touche + ⬆ ou - ⬇, sélectionnez "OUI" ou "NON" et appuyez ensuite sur SELECT.

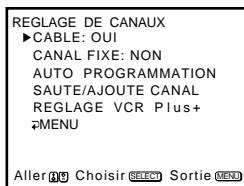

- 6 Appuyez sur MENU pour revenir à l'écran de départ.

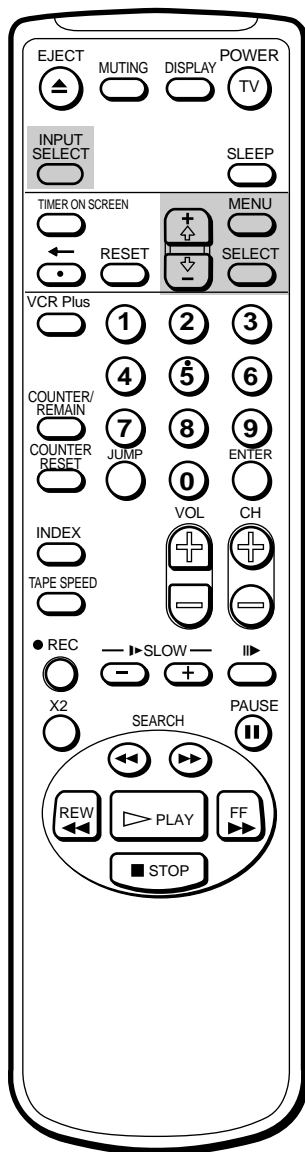

### Chaînes captables à l'aide du téléviseur/vidéo

VHF: 2 – 13  
UHF: 14 – 69  
Câble: 1 – 125

#### Remarque

Si l'indication PROGRAMMATION AUTO apparaît en noir, cela signifie que le téléviseur/vidéo est réglé pour recevoir un signal d'entrée vidéo via les prises d'entrée et vous ne pouvez pas sélectionner PROGRAMMATION AUTO. Appuyez sur INPUT SELECT de façon à ce qu'un numéro de chaîne apparaisse à l'écran.

#### Pour supprimer des chaînes jugées inutiles ou ajouter d'autres chaînes

Voir "Suppression et ajout de chaînes" (page 7).

## Présélection de chaînes – PROGRAMMATION AUTO

Vous pouvez présélectionner des chaînes télévisées de manière simplifiée à l'aide de la fonction PROGRAMMATION AUTO. Présélectionnez les chaînes pendant la journée plutôt que le soir lorsque certaines stations ne diffusent plus leurs émissions.

- 1 Appuyez sur MENU pour afficher le menu principal.
- 2 Déplacez le curseur (▶) sur "REGLAGE" à l'aide de la touche + ⬆ ou - ⬇ et appuyez ensuite sur SELECT. Le menu REGLAGE apparaît.

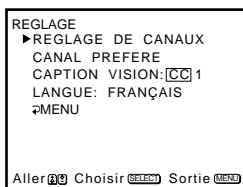

- 3 Déplacez le curseur (▶) sur "REGLAGE DE CANAUX" à l'aide de la touche + ⬆ ou - ⬇ et appuyez ensuite sur SELECT. Le menu REGLAGE DE CANAUX apparaît.

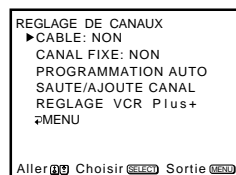

- 4 Déplacez le curseur (▶) sur "PROGRAMMATION AUTO" à l'aide de la touche + ⬆ ou - ⬇ et appuyez ensuite sur SELECT.



L'indication "PROGRAMMATION AUTO" apparaît à l'écran et le téléviseur/vidéo entame l'exploration et la présélection automatiques des chaînes de télévision. Lorsque toutes les chaînes captables ont été présélectionnées, l'indication "PROGRAMMATION AUTO" disparaît et la chaîne dont le numéro est le plus petit est visualisée à l'écran.

- 5 Appuyez sur MENU pour revenir à l'écran de départ.

## Pour quitter AUTO PROGRAMMATION

Appuyez sur une touche.

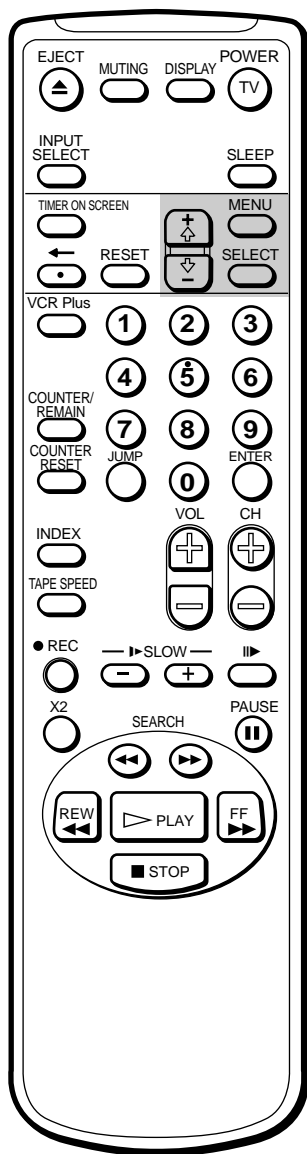

## Changement de la langue d'affichage des menus

Si vous préférez le français ou l'espagnol à l'anglais, changez la langue d'affichage des menus selon la procédure suivante.

- 1 Appuyez sur MENU pour afficher le menu principal.
- 2 Déplacez le curseur (▶) sur "REGLAGE" à l'aide de la touche + ⬆ ou - ⬇ et appuyez ensuite sur SELECT.  
Le menu REGLAGE apparaît.

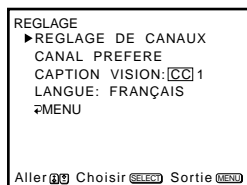

- 3 Déplacez le curseur (▶) sur "LANGUE" à l'aide de la touche + ⬆ ou - ⬇ et appuyez ensuite sur SELECT.  
La position sélectionnée vire au rouge.

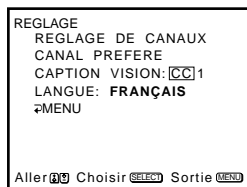

- 4 A l'aide de la touche + ⬆ ou - ⬇, sélectionnez la langue de votre choix et appuyez ensuite sur SELECT.  
Le menu entier apparaît dans la langue sélectionnée.

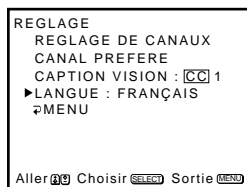

- 5 Appuyez sur MENU pour revenir à l'écran de départ.

# 4e étape — Réglage de l'horloge

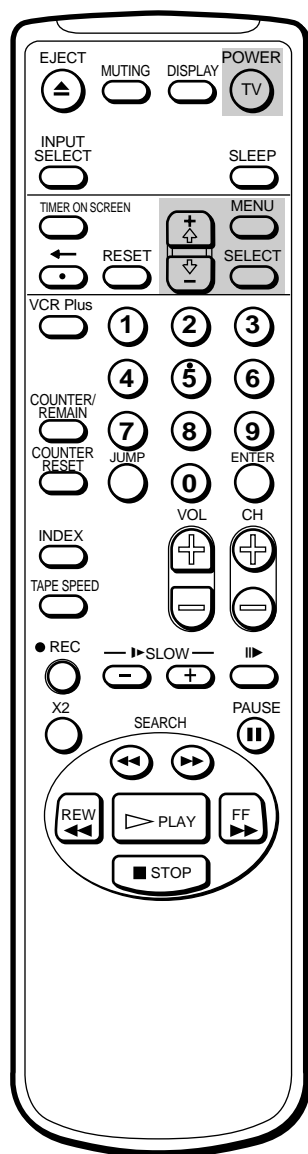

## Remarque

Si seulement quelques chaînes de télévision de votre zone géographique diffusent des signaux horaires, le réglage automatique de l'horloge peut prendre environ 45 minutes. Si rien ne se produit même après avoir attendu environ 45 minutes, réglez l'horloge manuellement.

## Réglage automatique de l'horloge

Certaines chaînes de télévision et chaînes câblées transmettent des signaux horaires en même temps que leurs émissions. Votre téléviseur/vidéo peut capter ces signaux horaires pour régler l'horloge automatiquement (AUTO CLOCK). La fonction AUTO CLOCK est uniquement opérante si une chaîne de votre zone géographique retransmet un signal horaire. Si votre téléviseur/vidéo ne peut capter les signaux, réglez l'horloge manuellement (page 15).

- 1 Appuyez sur MENU pour afficher le menu principal.
- 2 Déplacez le curseur (▶) sur "PROGRAMMATEUR" à l'aide de la touche + ⬆ ou - ⬇ et appuyez ensuite sur SELECT. Le menu PROGRAMMATEUR apparaît.

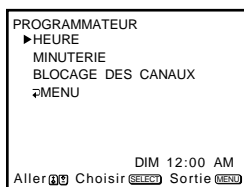

- 3 Déplacez le curseur (▶) sur "HEURE" à l'aide de la touche + ⬆ ou - ⬇ et appuyez ensuite sur SELECT. Le menu HEURE apparaît.

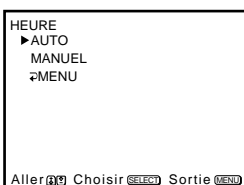

- 4 Déplacez le curseur (▶) sur "AUTO" à l'aide de la touche + ⬆ ou - ⬇ et appuyez ensuite sur SELECT. Le menu AUTO HEURE apparaît.

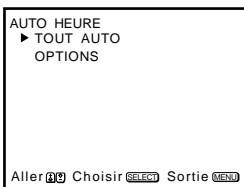

- 5 Déplacez le curseur (▶) sur "TOUT AUTO" à l'aide de la touche + ⬆ ou - ⬇ et appuyez ensuite sur SELECT. Le message "Veuillez mettre le TV hors tension pour recevoir des données d'horloge" s'affiche pendant 5 secondes.

- 6 Pour activer la fonction de réglage automatique de l'horloge, appuyez sur POWER pour mettre le téléviseur/vidéo hors tension. Les signaux horaires règlent automatiquement l'heure suivant votre fuseau horaire ainsi que, le cas échéant, suivant l'heure d'été.



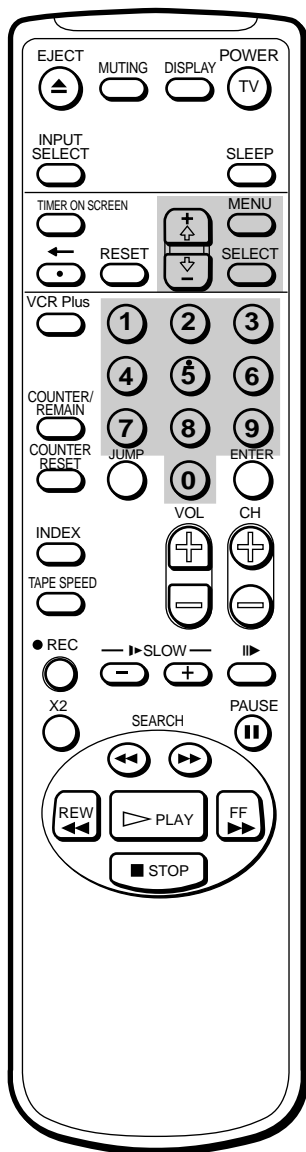

## Si l'horloge ne démarre pas

Si l'horloge est activée mais que votre fuseau horaire ou l'heure d'été n'ont pas été réglés correctement, vous pouvez régler ces paramètres manuellement. Si vous habitez à proximité de la limite d'un fuseau horaire, il se peut que l'horloge du téléviseur/vidéo ne corresponde pas aux heures de diffusion réelles des émissions télévisées. Pour vérifier le fuseau horaire auquel appartient le service de télédiffusion, consultez votre compagnie de câblodistribution et réglez l'horloge suivant les informations qu'elle vous aura communiquées.

- 1 Exécutez les étapes 1 à 5 de la procédure de "Réglage automatique de l'horloge" et sélectionnez "OPTIONS" à l'étape 5.  
Le menu HEURE CANAL apparaît.

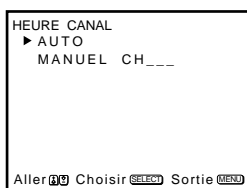

### Si vous connaissez le numéro d'une chaîne qui diffuse un signal horaire

- (1) Déplacez le curseur (▶) sur "MANUEL" à l'aide de la touche + ⬆ ou - ⬇ et appuyez ensuite sur SELECT.  
La position CH vire au rouge.
- (2) A l'aide des touches 0 à 9, introduisez le numéro de la chaîne et appuyez ensuite sur SELECT. Omettez ensuite les étapes 2 à 5.

- 2 Déplacez le curseur (▶) sur "AUTO" à l'aide de la touche + ⬆ ou - ⬇ et appuyez ensuite sur SELECT.  
Le menu AUTO HEURE apparaît.

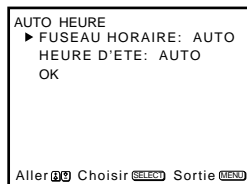

- 3 Déplacez le curseur (▶) sur "FUSEAU HORAIRE" à l'aide de la touche + ⬆ ou - ⬇ et appuyez ensuite sur SELECT.  
Le menu FUSEAU HORAIRE apparaît.

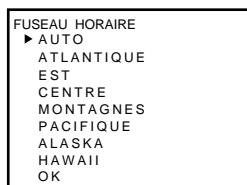

- 4 A l'aide de la touche + ⬆ ou - ⬇, sélectionnez "AUTO". Déplacez ensuite le curseur (▶) sur "OK" et appuyez sur SELECT.  
Le menu HEURE D'ETE apparaît.

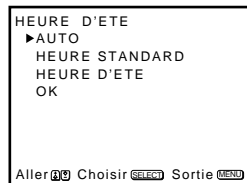

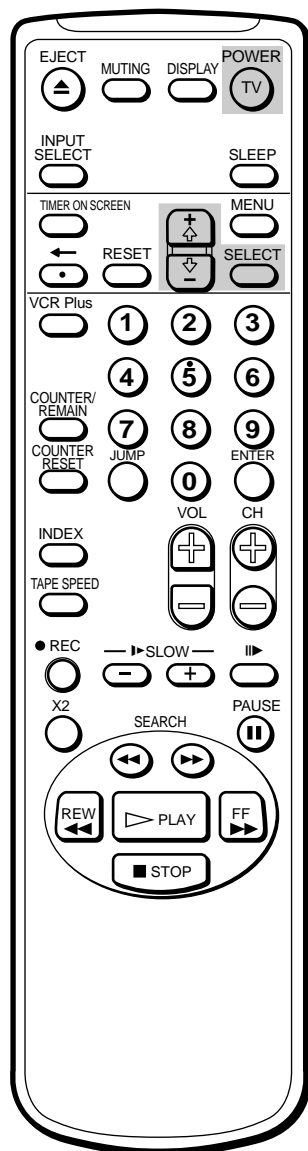

- 5 A l'aide de la touche +  $\uparrow$  ou -  $\downarrow$ , sélectionnez "AUTO", "HEURE STANDARD" ou "HEURE D'ETE". (Consultez le tableau ci-dessous.) Déplacez ensuite le curseur (►) sur "OK" et appuyez sur SELECT.

Choisissez	Pour
AUTO	Sélectionner le réglage automatique de l'heure d'été.
HEURE STANDARD	Indiquer que votre zone géographique n'applique pas l'heure d'été.
HEURE D'ETE	Indiquer que votre zone géographique applique l'heure d'été.

- 6 Pour activer la fonction de réglage automatique de l'horloge, appuyez sur POWER pour mettre le téléviseur / vidéo hors tension.

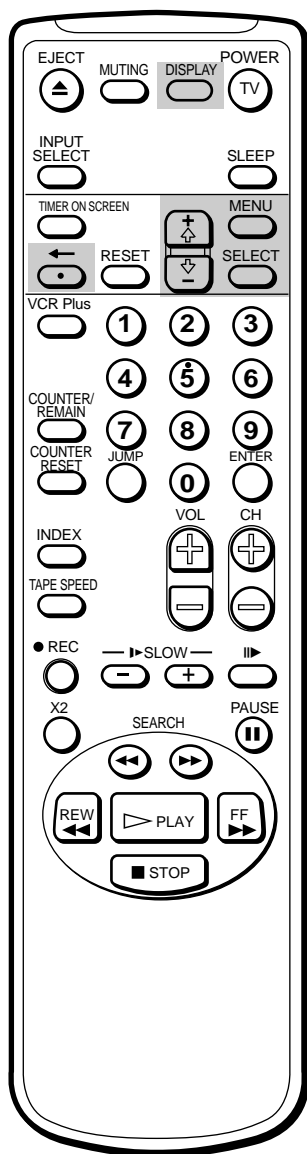

### Pour afficher l'heure

Appuyez sur DISPLAY.

### Si vous avez commis une erreur

Appuyez sur ← pour revenir à la position précédente.

### Si l'horloge s'est arrêtée et que l'indication "--/--" est affichée

Vous devez recommencer le réglage de l'horloge.

## Réglage manuel de la date et de l'heure

Le réglage de la date et de l'heure vous permet d'utiliser la fonction de programmeur pour l'enregistrement ou pour la mise sous ou hors tension automatique du téléviseur/vidéo.

- 1 Appuyez sur MENU pour afficher le menu principal.
- 2 Déplacez le curseur (▶) sur "PROGRAMMATEUR" à l'aide de la touche + ⬆ ou - ⬇ et appuyez ensuite sur SELECT. Le menu PROGRAMMATEUR apparaît.
- 3 Déplacez le curseur (▶) sur "HEURE" à l'aide de la touche + ⬆ ou - ⬇ et appuyez ensuite sur SELECT. Le menu HEURE apparaît.
- 4 Déplacez le curseur (▶) sur "MANUEL" à l'aide de la touche + ⬆ ou - ⬇ et appuyez ensuite sur SELECT. Le menu HEURE apparaît.

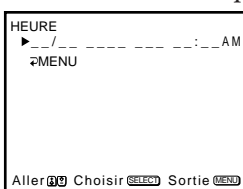

- 5 Appuyez sur SELECT pour activer la procédure de réglage de l'horloge. La section du mois vire au rouge.

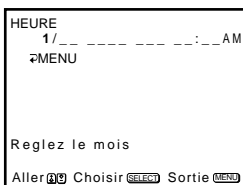

- 6 A l'aide de la touche + ⬆ ou - ⬇, réglez le mois et appuyez ensuite sur SELECT. La section du jour vire au rouge.

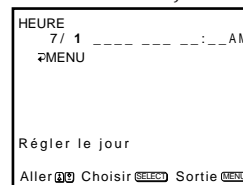

- 7 A l'aide de la touche + ⬆ ou - ⬇ et de SELECT, réglez le jour, l'année, l'heure et les minutes de la même façon qu'à l'étape 6.

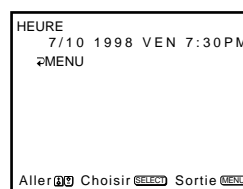

- 8 Après avoir réglé les minutes, appuyez sur SELECT. L'horloge démarre.
- 9 Appuyez sur MENU pour revenir à l'écran de départ.

# 5e étape — Réglage de VCR Plus+

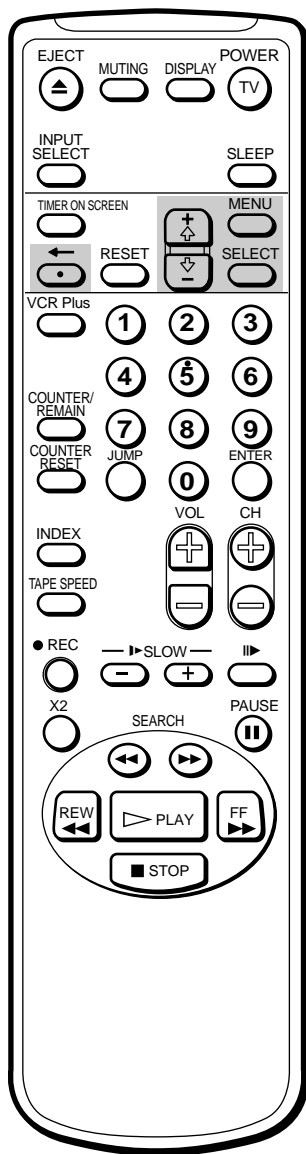

La fonction VCR Plus+ simplifie les opérations de programmation de votre téléviseur/vidéo pour effectuer des enregistrements à l'aide du programmeur. Le réglage de votre téléviseur/vidéo consiste à coordonner le numéro de la chaîne de télévision (le numéro que vous sélectionnez pour mettre votre téléviseur/vidéo ou votre magnétoscope sous tension pour regarder une émission) avec le guide de chaîne (le numéro attribué à cette chaîne dans votre guide des programmes). Pour obtenir les numéros de guide de chaîne, consultez le "Tableau de concordance des chaînes" dans votre guide des programmes de télévision où les PlusCodes pour magnétoscopes sont spécifiés. Ce tableau est d'ordinaire semblable à l'exemple de la page suivante.

## Réglage du guide de chaîne

- 1 Appuyez sur MENU pour afficher le menu principal.
- 2 Déplacez le curseur (▶) sur "REGLAGE" à l'aide de la touche + ⬆ ou - ⬇ et appuyez ensuite sur SELECT. Le menu REGLAGE apparaît.

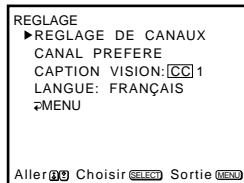

- 3 Déplacez le curseur (▶) sur "REGLAGE DE CANAUX" à l'aide de la touche + ⬆ ou - ⬇ et appuyez ensuite sur SELECT. Le menu REGLAGE DE CANAUX apparaît.

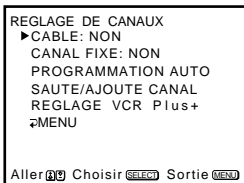

- 4 Déplacez le curseur (▶) sur "VCR Plus+ SET UP" à l'aide de la touche + ⬆ ou - ⬇ et appuyez ensuite sur SELECT. Le menu REGLAGE VCR Plus+ apparaît.

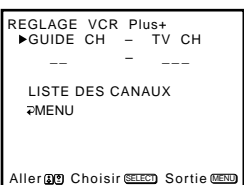

- 5 Appuyez sur SELECT pour introduire le numéro guide de chaîne. La position GUIDE CH vire au rouge.

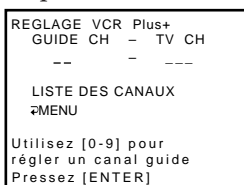

### Remarque

Si l'indication VCR Plus+ SET UP apparaît en noir, cela signifie que le téléviseur/vidéo est réglé pour recevoir un signal d'entrée vidéo via les prises d'entrée et vous ne pouvez pas sélectionner VCR Plus+ SET UP. Appuyez sur INPUT SELECT de façon à ce qu'un numéro de chaîne apparaisse à l'écran.

### Si vous avez commis une erreur

Appuyez sur ◀ pour revenir à la position précédente.

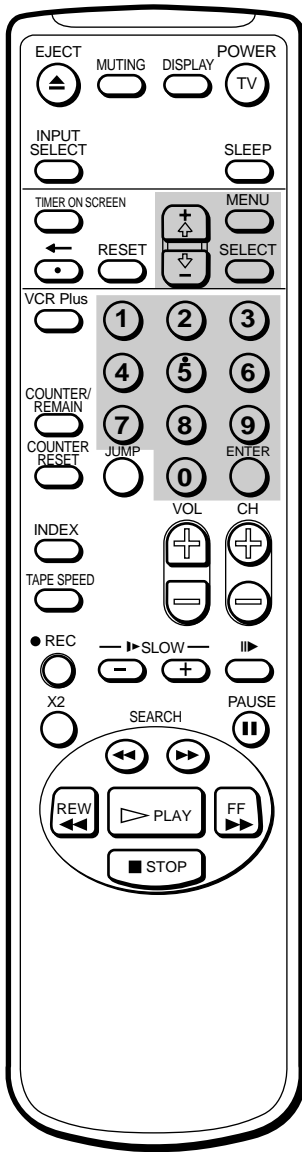

**Remarques**

- Si vous introduisez plus de huit chaînes, les chaînes supplémentaires sont mémorisées dans des “pages” séparées. Déplacez le curseur (▶) sur “PAGE” et utilisez les touches + ⬆ ou - ⬇ pour visualiser la liste complète.
- Le nombre maximum de guides de chaînes est 99.

**6** Appuyez sur les touches 0 à 9 pour introduire le numéro de chaîne attribué dans le guide de chaîne et appuyez ensuite sur ENTER. La position TV CH vire au rouge.

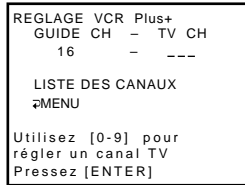

**7** Appuyez sur les touches 0 à 9 pour introduire le numéro assigné à cette chaîne sur votre téléviseur / vidéo et appuyez ensuite sur ENTER.

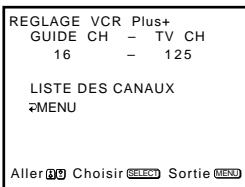

**8** Répétez les étapes 6 et 7 pour chaque numéro de guide de chaîne que vous voulez introduire.

**9** Déplacez le curseur (▶) sur “LISTE DES CANAUX” à l’aide de la touche + ⬆ ou - ⬇ et appuyez ensuite sur SELECT pour confirmer vos réglages.

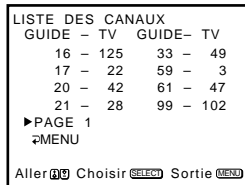

**10** Lorsque vous avez terminé la présélection, appuyez sur MENU pour revenir à l’écran de départ.

**Exemple de tableau de concordance des chaînes**

CABLE CH		VCR Plus+ GUIDE CH
16	AMC American Movie Classics	35
17	BRV Bravo(program grid only)	54
20	CNN Cable News Network	42
21	CSP C-SPAN	28
22	DIS The Disney Channel	53
25	DSC The Discovery Channel	37
34	ESN ESPN	34
35	FAM The Family Channel	47
5	HBO Home Box Office	33
27	LIF Lifetime	46
29	MAX Cinemax	45
30	MTV Music Television	48
31	NIK Nickelodeon	38
38	SC Sports Channel	59
39	SCA Sports Channel America	70
45	SHO Showtime	41
17	TBS TBS SuperStation	43
44	TMC The Movie Channel	58
49	TNN The Nashville Network	49
50	TNT Turner Network Television	52
51	USA USA Network	44

# Regarder la télévision

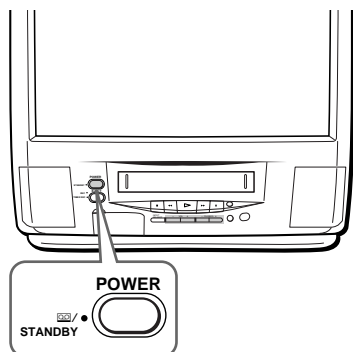

Cette section présente les fonctions de base à utiliser lorsque vous regardez la télévision. La plupart de ces opérations peuvent être exécutées sans l'aide de la télécommande.

## Mise sous et hors tension du téléviseur/vidéo

### Mise sous tension

Appuyez sur POWER.  
Le témoin STANDBY clignote jusqu'à ce que l'image apparaisse.

### Mise hors tension

Appuyez sur POWER.  
Le téléviseur/vidéo passe en mode de veille et le témoin STANDBY à l'avant du téléviseur/vidéo s'allume en rouge si une cassette se trouve déjà à l'intérieur du téléviseur/vidéo. Si aucune cassette ne se trouve à l'intérieur du téléviseur/vidéo, le témoin STANDBY disparaît.

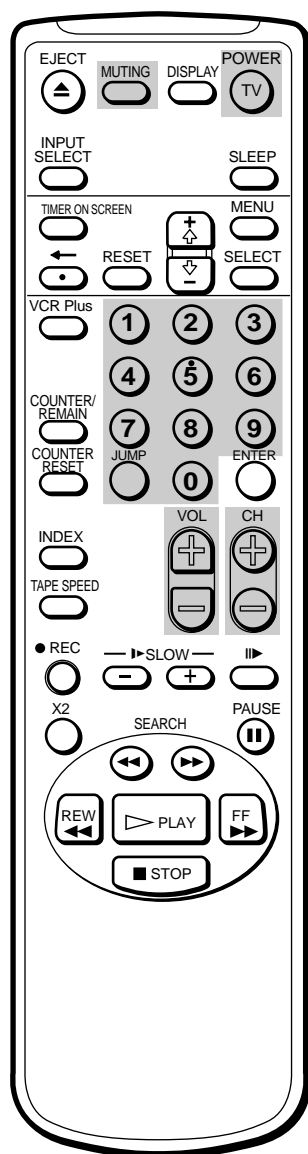

## Sélection d'émissions télévisées

Réglez le mode de câble sur OUI ou NON pour sélectionner le type de chaîne que vous souhaitez visualiser. Pour des informations plus détaillées sur le réglage du mode de câble, reportez-vous à la section "Activation/désactivation de la télédistribution" à la page 9.

Appuyez sur les touches CH +/- ou 0 à 9 de la télécommande, ou CHANNEL +/- sur le téléviseur/vidéo.

### Pour sélectionner un numéro à deux chiffres à l'aide des touches 0 à 9

Par exemple, si vous voulez sélectionner le numéro 21, appuyez d'abord sur la touche 2 et ensuite sur 1.

## Réglage du volume

Appuyez sur VOL +/-.

## Coupeure du son

Appuyez sur MUTING.  
L'indication "MUTING" apparaît à l'écran.  
Pour restaurer le son normal, appuyez à nouveau sur MUTING ou appuyez sur VOL +.

## Commutation rapide de deux chaînes

Appuyez sur JUMP. La chaîne précédemment sélectionnée est mémorisée.  
Une nouvelle pression sur JUMP commute la chaîne de départ.

### Remarque

Vous ne pouvez pas commuter les chaînes que vous avez explorées à l'aide des touches CH +/-.

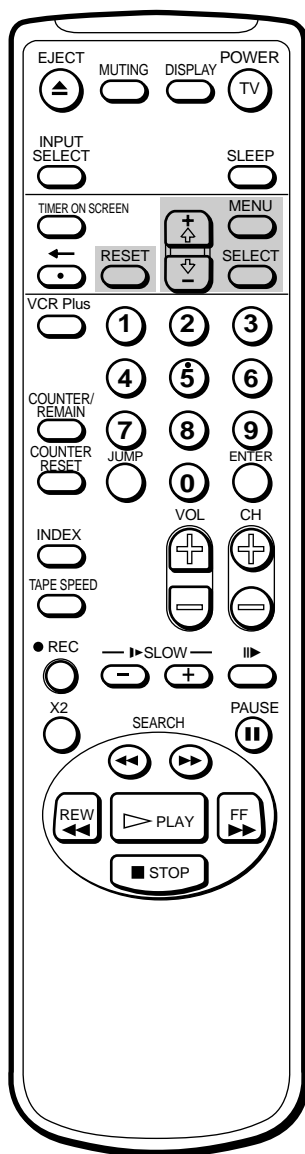

## Réglage de l'image

Lorsque vous regardez des émissions télévisées, vous pouvez régler l'image en fonction de vos préférences. Vous pouvez également régler l'image reçue via les prises d'entrée.

Ces réglages restent en mémoire même lorsque vous mettez le téléviseur/vidéohorstenion.

- 1 Appuyez sur MENU pour afficher le menu principal. Le menu principal s'affiche.

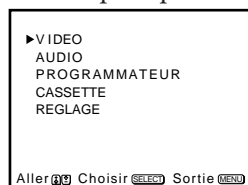

- 2 Déplacez le curseur ( ) sur "VIDEO" à l'aide de la touche + ou - et appuyez ensuite sur SELECT. Le menu VIDEO apparaît.

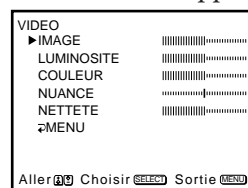

- 3 À l'aide de la touche + ou - sélectionnez le paramètre que vous voulez régler et appuyez ensuite sur SELECT.

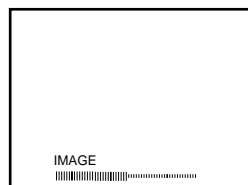

- 4 Réglez l'image à l'aide de la touche + ou - et appuyez ensuite sur SELECT.

À chaque pression, les barres verticales augmentent ou diminuent et le chiffre dans la marge droite change pour indiquer le niveau de réglage. (Consultez le tableau ci-dessous.)

- 5 Pour régler d'autres paramètres, répétez les étapes 3 et 4 ci-dessus.
- 6 Appuyez sur MENU pour revenir à l'écran de départ. Les niveaux de réglage sélectionnés sont mémorisés.

### Description des paramètres réglables

Paramètre	Appuyez sur + pour	Appuyez sur - pour
IMAGE	Augmenter le contraste de l'image.	Diminuer le contraste de l'image.
LUMINOSITE	Rendre l'image plus claire.	Rendre l'image plus foncée.
COULEUR	Augmenter l'intensité des couleurs.	Diminuer l'intensité des couleurs.
NUANCE	Rendre l'image plus verdâtre.	Rendre l'image plus rougeâtre.
NETTETE	Rendre l'image plus nette.	Adoucir les contours de l'image.

### Pour restaurer les réglages par défaut

Appuyez sur RESET après avoir sélectionné et affiché le menu VIDEO. Tous les paramètres sont ramenés aux valeurs de réglage par défaut.

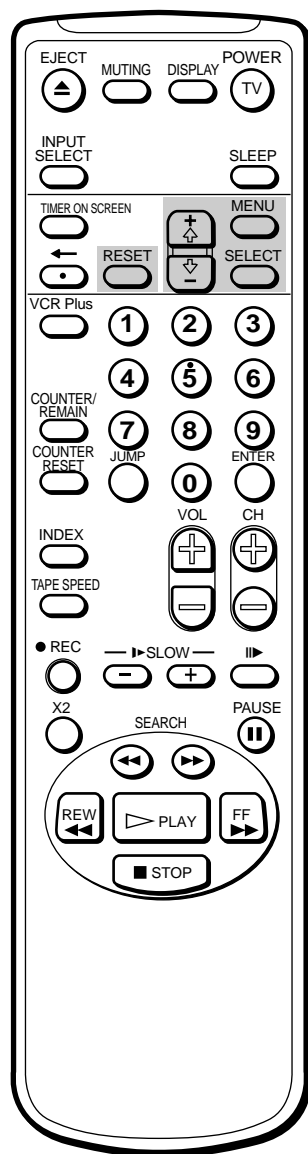

## Réglage du son (KV-20VS40 uniquement)

Vous pouvez ajuster les graves, les aigus et la balance en fonction de vos préférences. Vous pouvez également régler le son de signal reçu via les prises d'entrée.

- 1 Appuyez sur MENU pour afficher le menu principal.
- 2 Déplacez le curseur (▶) sur "AUDIO" à l'aide de la touche + ⬆ ou - ⬇ et appuyez ensuite sur SELECT. Le menu AUDIO apparaît.



- 3 Sélectionnez le paramètre que vous voulez régler. Par exemple : Pour régler les graves, déplacez le curseur (▶) sur "GRAVE" à l'aide de la touche + ⬆ ou - ⬇ et appuyez ensuite sur SELECT.

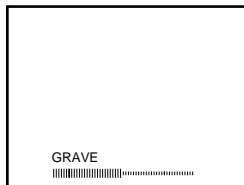

- 4 Réglez le paramètre sélectionné : Appuyez sur + ⬆ ou - ⬇ pour régler le paramètre et appuyez ensuite sur SELECT.
- 5 Pour régler d'autres paramètres, répétez les étapes 3 et 4 ci-dessus.
- 6 Appuyez sur MENU pour revenir à l'écran de départ.

### Description des paramètres réglables

Paramètre	Appuyez + ⬆ pour	Appuyez - ⬇ pour
GRAVE	Augmenter les graves.	Diminuer les graves.
AIGU	Augmenter les aigus.	Diminuer les aigus.
BALANCE	Augmenter le volume du haut-parleur droit.	Augmenter le volume du haut-parleur gauche.

### Pour restaurer les réglages par défaut

Appuyez sur RESET après avoir sélectionné et affiché le menu AUDIO. Tous les paramètres sont ramenés aux valeurs de réglage par défaut.



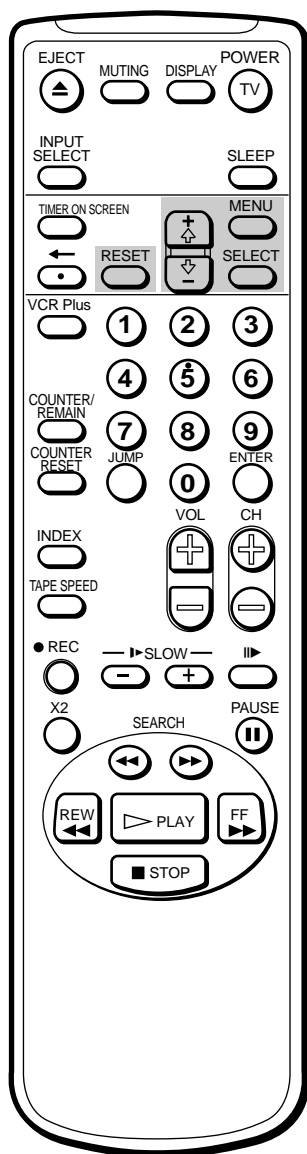

### Remarque

Lorsque vous réglez MTS sur "SAP" mais qu'il n'y a pas de signal SAP retransmis, aucun son n'est diffusé par les haut-parleurs. (Le canal audio primaire de l'émission est tout fois enregistré.) Voir page 22 le tableau décrivant la relation entre les haut-parleurs et les signaux source.

## Sélection d'émissions stéréo ou bilingues (KV-20VS40 uniquement)

La fonction de son télévisé multicanal MTS (Multichannel TV Sound) vous permet de commuter le son stéréo, le son monaural et l'émission audio secondaire SAP (Second Audio Program).

- 1 Appuyez sur MENU pour afficher le menu principal.
- 2 Déplacez le curseur (▶) sur "AUDIO" à l'aide de la touche + ⬆ ou - ⬇ et appuyez ensuite sur SELECT.  
Le menu AUDIO apparaît.



- 3 Déplacez le curseur (▶) sur "MTS" à l'aide de la touche + ⬆ ou - ⬇ et appuyez ensuite sur SELECT.  
La position sélectionnée vire au rouge.



- 4 A l'aide de la touche + ⬆ ou - ⬇, sélectionnez "STEREO", "SAP" ou "MONO" et appuyez ensuite sur SELECT.

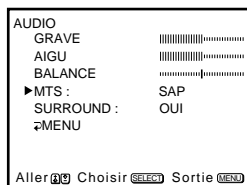

Choisissez	Pour
STEREO	Sélectionner la réception stéréo lorsque vous regardez une émission diffusée en stéréo.
SAP	Sélectionner une émission diffusée en mode bilingue.
MONO	Sélectionner la réception mono (permet de réduire les parasites dans les émissions stéréo).

### Pour restaurer les réglages par défaut

Appuyez sur RESET après avoir sélectionné et affiché le menu AUDIO. Tous les paramètres sont ramenés aux valeurs de réglage par défaut.

Ce tableau décrit la relation entre les sons diffusés par les haut-parleurs, le son enregistré et le mode MTS. Par exemple, si vous réglez MTS sur "SAP" mais qu'un signal SAP n'est pas retransmis, le son diffusé par les haut-parleurs est coupé. Si toutefois vous enregistrez cette émission, le son du canal audio primaire de l'émission (stéréo ou mono) sera enregistré.

Signal source	Mode MTS	Sortie haut-parleur		Son enregistré			Ecran de menu
		L	R	Piste hi-fi "L"	Piste hi-fi "R"	Piste normale	
Mono	Mono	L + R	L + R	L + R	L + R	L + R	Néant
	Stéréo	L + R	L + R	L + R	L + R	L + R	Néant
	SAP	Coupure	Coupure	L + R	L + R	L + R	SAP
Stéréo	Mono	L + R	L + R	L + R	L + R	L + R	Néant
	Stéréo	L	L	L	R	L + R	STEREO
	SAP	Coupure	Coupure	L	R	L + R	SAP
Mono + SAP	Mono	L + R	L + R	L + R	L + R	L + R	Néant
	Stéréo	L + R	L + R	L + R	L + R	L + R	Néant
	SAP	SAP	SAP	SAP	SAP	SAP	SAP
Stéréo + SAP	Mono	L + R	L + R	L + R	L + R	L + R	Néant
	Stéréo	L	R	L	R	L + R	STEREO
	SAP	SAP	SAP	SAP	SAP	SAP	SAP

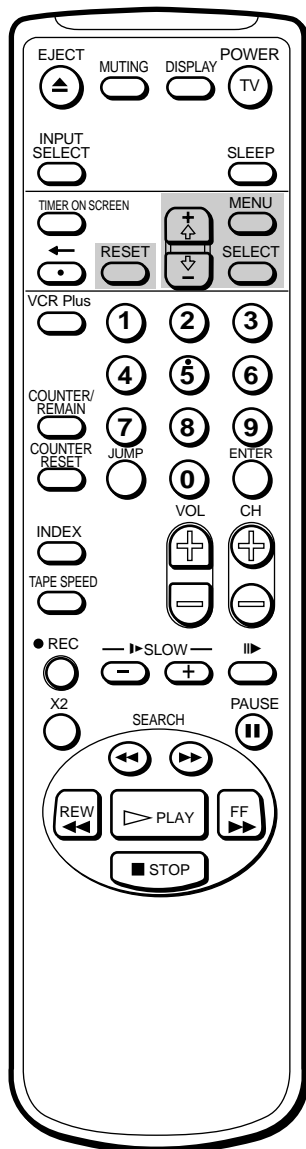

## Activation du son spatial (KV-20VS40 uniquement)

La fonction de son spatial simule la restitution sonore d'une salle de cinéma ou d'une salle de concert. La fonction de son spatial n'est opérante qu'avec les émissions stéréo.

- 1 Appuyez sur MENU pour afficher le menu principal.
- 2 Déplacez le curseur (▶) sur "AUDIO" à l'aide de la touche + ⬆ ou - ⬇ et appuyez ensuite sur SELECT.  
Le menu AUDIO apparaît.



- 3 Déplacez le curseur (▶) sur "SURROUND" à l'aide de la touche + ⬆ ou - ⬇ et appuyez ensuite sur SELECT.  
La position sélectionnée vire au rouge.

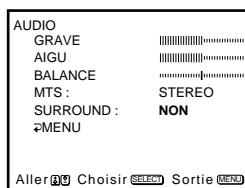

- 4 A l'aide de la touche + ⬆ ou - ⬇, sélectionnez "OUI" ou "NON" et appuyez ensuite sur SELECT.



### Pour restaurer les réglages par défaut

Appuyez sur RESET après avoir sélectionné et affiché le menu AUDIO. Tous les paramètres sont ramenés aux valeurs de réglage par défaut.

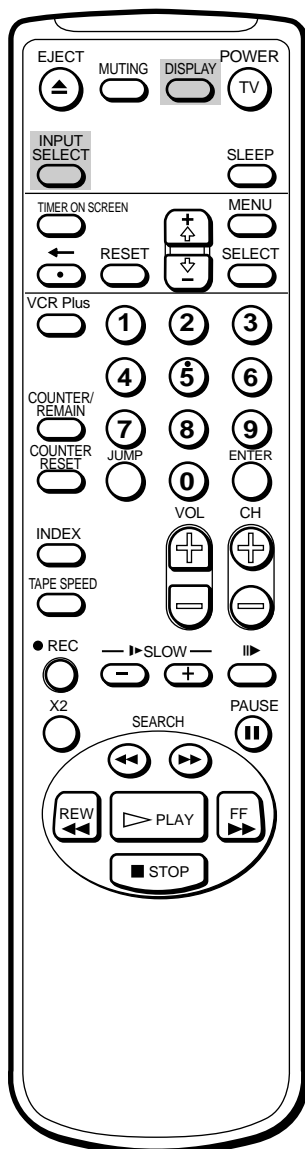
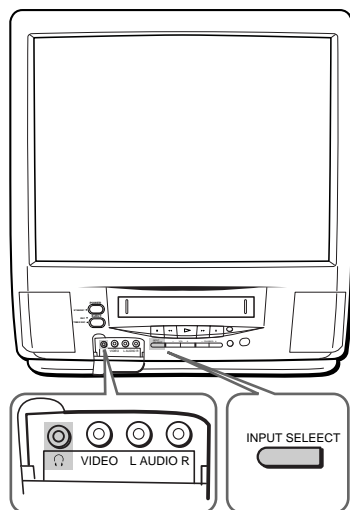

## Affichage d'informations à l'écran

Appuyez sur DISPLAY pour activer ou désactiver l'affichage. Le numéro de la chaîne, la date et l'heure et le mode audio s'affichent. Appuyez plusieurs fois de suite sur DISPLAY pour faire défiler XDS ON, CAPTION et DISPLAY OFF. Pour des informations plus détaillées sur XDS and CAPTION, reportez-vous à la page 39.

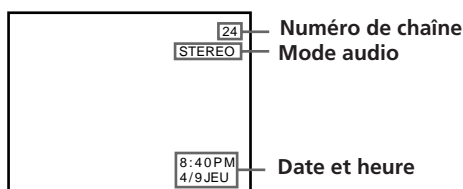

Pour faire disparaître les indications, appuyez plusieurs fois de suite sur DISPLAY jusqu'à ce que l'indication "DISPLAY OFF" apparaisse

## Visualisation d'un signal d'entrée vidéo via les prises d'entrée de ligne

Appuyez plusieurs fois de suite sur INPUT SELECT jusqu'à ce que l'indicateur d'entrée voulu apparaisse. Pour revenir à l'image télévisée normale, appuyez sur INPUT SELECT jusqu'à ce que le numéro de chaîne apparaisse. Pour des informations plus détaillées sur l'exploitation des prises d'entrée de ligne, voir page 47.

## Ecouter avec un casque d'écoute

Branchez le casque d'écoute (non fourni) sur la prise  (casque d'écoute) qui se situe derrière le couvercle à l'avant du téléviseur/vidéo. La diffusion du son par les haut-parleurs est désactivée.

# Lecture d'une cassette

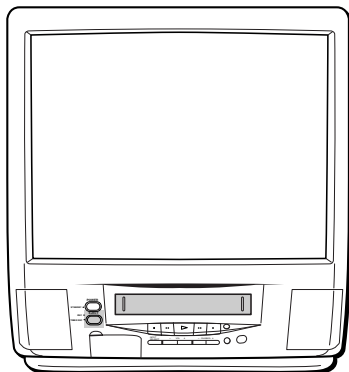

Cette section présente comment introduire une cassette vidéo et la reproduire. Pour des informations plus détaillées sur l'utilisation des fonctions avancées, reportez-vous aux "Opérations complémentaires" des pages 36 à 47.

## Introduction d'une cassette vidéo

Introduisez précautionneusement une cassette avec le repère fléché orienté vers le haut. La cassette est automatiquement chargée dans le compartiment à cassette et le téléviseur/vidéo se met sous tension. Si vous introduisez une cassette sans onglet de protection, la lecture démarre automatiquement.

## Ejection d'une cassette vidéo

Appuyez sur EJECT ▲.

Vous pouvez éjecter la cassette même si l'appareil se trouve en mode de veille.

## Protection d'une cassette contre l'effacement accidentel

La cassette est dotée d'un onglet de protection qui permet d'empêcher l'effacement accidentel d'un enregistrement existant. Brisez l'onglet de protection au moyen d'un tournevis ou d'un ustensile similaire afin d'empêcher tout enregistrement sur cette cassette.

Lorsque l'onglet de protection a été brisé, la cassette est éjectée de l'appareil si vous tentez d'enregistrer dessus.

Pour enregistrer sur une cassette dont l'onglet de protection a été brisé, recouvrez simplement l'orifice de l'onglet au moyen de bande adhésive.

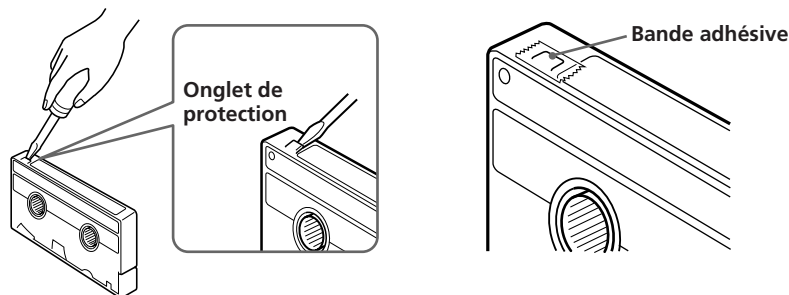

## Remise à zéro du compteur de bande

Le compteur de bande vous permet de retrouver certaines scènes après la lecture. Appuyez sur la touche COUNTER RESET de la télécommande pour remettre le compteur sur "00:00:00", avant de commencer la lecture. Le compteur est automatiquement remis à "00:00:00" chaque fois qu'une cassette est insérée. Le téléviseur/vidéo continue à compter la longueur de la bande, sans tenir compte des passages dépourvus de signaux vidéo.

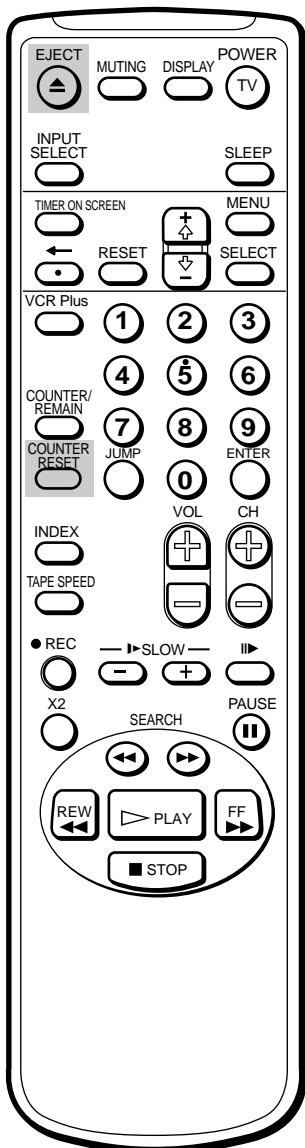

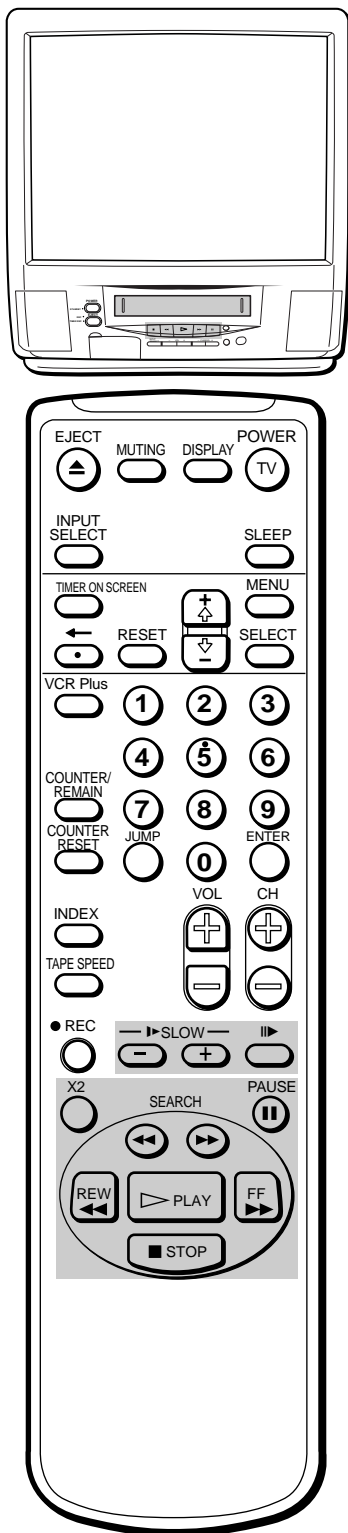

#### Remarques

- Le son est coupé durant toutes ces opérations, à l'exception de la lecture normale.
- Si le programmeur de mise hors tension est activé en cours de lecture, la lecture s'arrête.

## Lecture d'une cassette

- 1** Introduisez la cassette  
Le téléviseur/vidéo se met automatiquement sous tension. Si vous introduisez une cassette sans onglet de protection, la lecture démarre automatiquement.
- 2** Appuyez sur PLAY ▷.  
La lecture commence. Les informations qui s'affichent à l'écran disparaissent au bout de quelques secondes.

#### Pour arrêter la lecture

Appuyez sur STOP ■.

Le téléviseur/vidéo revient à l'image télévisée normale.

#### Pour interrompre momentanément la lecture

Appuyez sur PAUSE |||. L'image passe en pause de lecture.

Appuyez à nouveau sur PAUSE ||| ou appuyez sur PLAY ▷ pour reprendre la lecture.

Si vous laissez votre téléviseur/vidéo en mode de pause, la lecture normale reprend au bout d'environ 5 minutes.

#### Pour faire avancer rapidement la bande

Appuyez sur STOP ■ et ensuite sur FF ►►.

#### Pour rembobiner la bande

Appuyez sur STOP ■ et ensuite sur REW ◀◀.

#### Pour visualiser une cassette en accéléré

En cours de lecture, maintenez la touche REW ◀◀ (rembobinage) ou FF ►► (avance rapide) enfoncée. Une image accélérée apparaît sur l'écran du téléviseur.

Pour reprendre la lecture normale, relâchez la touche.

#### Pour visualiser l'image en cours d'avance rapide ou de rembobinage

Maintenez la touche FF ►► enfoncée en cours d'avance rapide ou REW ◀◀ en cours de rembobinage. L'image apparaît à l'écran.

Dès que vous relâchez la touche, le mode d'avance rapide ou de rembobinage est restauré.

#### Pour visualiser l'image en accéléré

En cours de lecture, appuyez sur SEARCH ►► ou SEARCH ◀◀.

#### Pour visualiser l'image à une vitesse double de la normale

En cours de lecture, appuyez sur X2.

#### Pour visualiser l'image au ralenti

En cours de lecture, appuyez sur SLOW ►► +/-.

#### Pour activer la lecture image par image

Appuyez sur PAUSE ||| en cours de lecture normale et appuyez ensuite sur ||► (image).

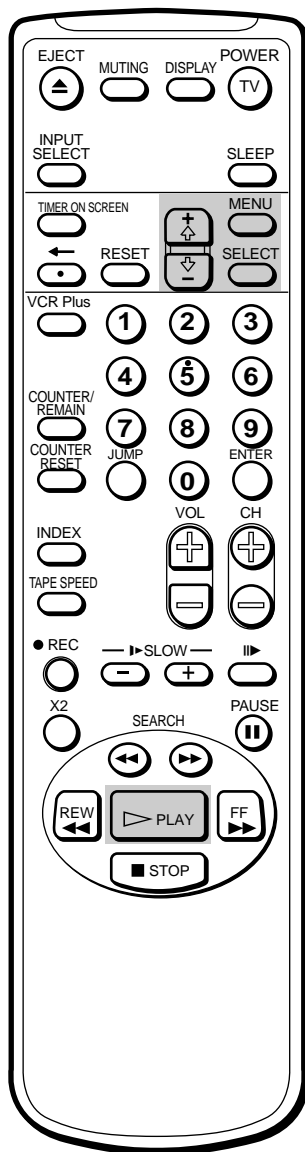

### Remarque

Si vous éjectez la cassette ou si vous mettez l'appareil hors tension, "REPETITION AUTO" revient sur "NON".

## Lecture répétée d'une cassette – REPETITION AUTO

Vous pouvez reproduire un passage enregistré de manière répétée.

- 1 Appuyez sur MENU.  
Le menu principal s'affiche.

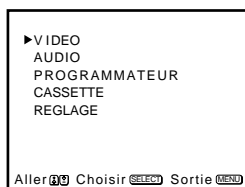

- 2 Déplacez le curseur (▶) sur "CASSETTE" à l'aide de la touche + ⬆ ou - ⬇ et appuyez sur SELECT.  
Le menu CASSETTE apparaît.

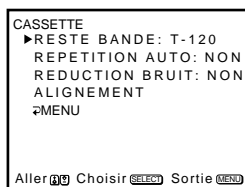

- 3 Déplacez le curseur (▶) sur "REPETITION AUTO" à l'aide de la touche + ⬆ ou - ⬇ et appuyez sur SELECT.  
La position sélectionnée vire au rouge.

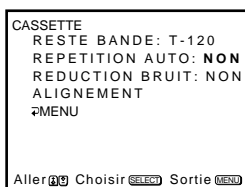

- 4 A l'aide de la touche + ⬆ ou - ⬇, sélectionnez "OUI" et appuyez sur SELECT.

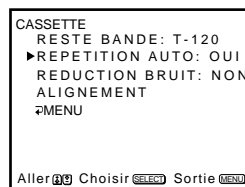

- 5 Appuyez sur MENU pour revenir à l'écran de départ.

- 6 Appuyez sur PLAY ▶.

La lecture démarre. Lorsque la cassette arrive en fin de bande, elle est automatiquement rembobinée et la lecture redémarre.

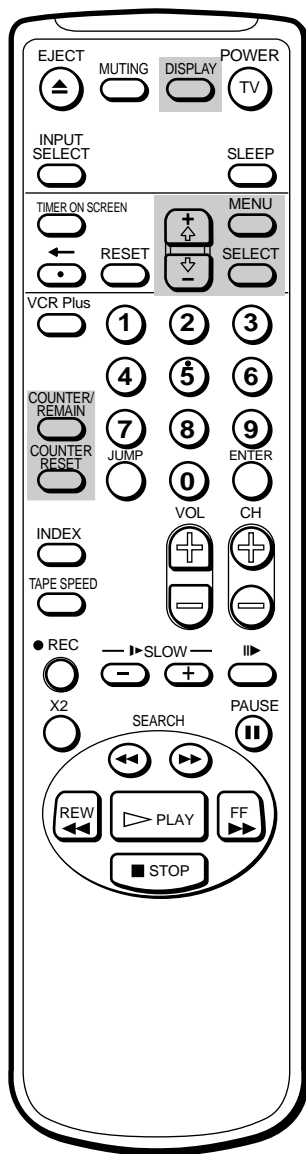

## Affichage d'informations à l'écran

Appuyez sur DISPLAY pour activer ou désactiver l'affichage.

La date et l'heure ainsi que le mode d'exploitation de la bande s'affichent.

Appuyez plusieurs fois de suite sur DISPLAY pour faire défiler XDS ON, CAPTION et DISPLAY OFF. Pour des informations plus détaillées sur XDS et CAPTION, voir page 39.

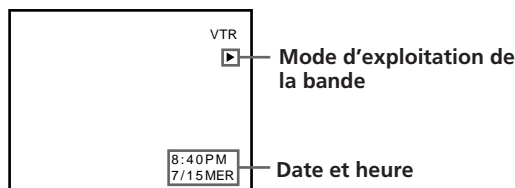

## Affichage du compteur de bande

Appuyez sur COUNTER/REMAIN pour afficher le compteur de bande. Le compteur de bande indique la durée écoulée en heures, en minutes et en secondes durant un enregistrement ou en cours de lecture. Chaque fois que vous appuyez sur COUNTER/REMAIN, le compteur de durée et le compteur de durée de bande restante apparaissent alternativement.

Appuyez sur COUNTER RESET pour ramener le compteur à "00:00:00".

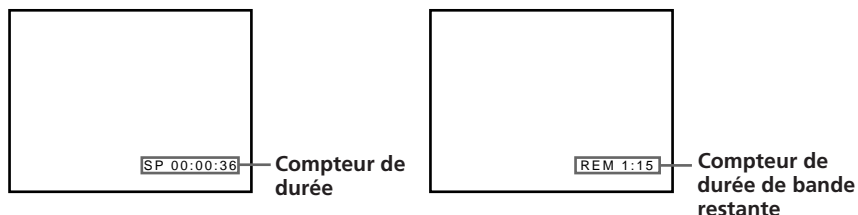

Si vous utilisez une cassette de deux heures (120 minutes), réglez RESTE BANDE sur T-120. Si vous utilisez une cassette d'une durée supérieure à 120 minutes, réglez RESTE BANDE sur AUTRES.

### Remarques

- Le mode d'exploitation de la bande s'affiche à l'écran chaque fois que vous changez de mode.
- Lorsque vous rembobinez une cassette et que le compteur de durée est affiché à l'écran, la cassette s'arrête lorsque le compteur arrive à "00:00:00". Utilisez cette fonction pour rechercher le début d'un enregistrement.

- Appuyez sur MENU pour afficher le menu principal.
- Déplacez le curseur (►) sur "CASSETTE" à l'aide de la touche + ◀ ou - ▶ et appuyez sur SELECT.
- Déplacez le curseur (►) sur "RESTE BANDE" à l'aide de la touche + ◀ ou - ▶ et appuyez sur SELECT.

La position sélectionnée vire au rouge.

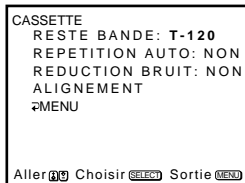

- A l'aide de la touche + ◀ ou - ▶, sélectionnez "T-120" (réglage par défaut) ou "AUTRES" et appuyez sur SELECT.
- Appuyez sur MENU pour revenir à l'écran de départ.



# Enregistrement d'émissions télévisées

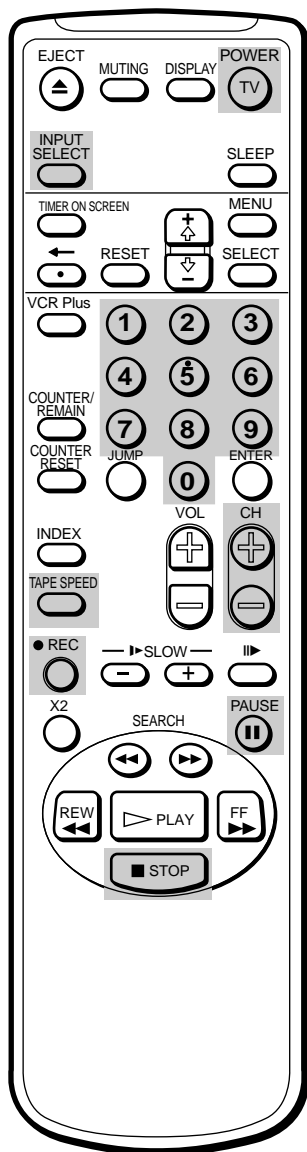
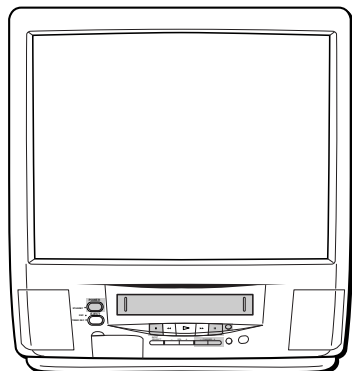

## Remarque

Si le programmeur de mise sous ou hors tension est activé pendant un enregistrement, l'écran du téléviseur est activé ou désactivé, mais l'enregistrement continue.

## Enregistrement d'émissions télévisées

### Attention

Les émissions télévisées, les films, les cassettes vidéo et autres matériaux peuvent être protégés par des droits d'auteur. L'enregistrement non autorisé de tels matériaux peut être en infraction avec la législation sur les droits d'auteur. De même, l'utilisation de cet enregistreur avec un téléviseur relié à un réseau de télédistribution peut être soumise à l'autorisation de l'exploitant du câble et/ou du propriétaire du programme.

- 1 Introduisez une cassette dont l'onglet de protection est intact. Le téléviseur/vidéo se met automatiquement sous tension.
- 2 Appuyez sur INPUT SELECT jusqu'à ce qu'un numéro de chaîne apparaisse à l'écran. Pour enregistrer via un décodeur, mettez celui-ci sous tension.
- 3 Appuyez sur TAPE SPEED pour sélectionner la vitesse d'enregistrement, SP (lecture standard) ou EP (longue durée). L'enregistrement en mode EP augmente la durée de votre cassette.  
Durée maximum d'enregistrement  
Mode SP : 2 heures 40 minutes avec une T-160  
Mode EP : 8 heures avec une T-160
- 4 Sélectionnez la chaîne à l'aide des touches CH +/- . Vous pouvez également utiliser les touches 0 à 9 de la télécommande. Pour introduire un numéro à deux chiffres (par exemple 24), appuyez d'abord sur la touche 2 et ensuite sur 4.
- 5 Appuyez sur REC ●. Le témoin REC à l'avant du téléviseur/vidéo s'allume et l'enregistrement démarre.

### Pour arrêter l'enregistrement

Appuyez sur STOP ■.

Lorsque la cassette arrive en fin de bande, le téléviseur/vidéo arrête et éjecte la cassette.

### Pour activer une pause d'enregistrement

Appuyez sur PAUSE II.

Pour reprendre l'enregistrement, appuyez à nouveau sur PAUSE II.

Vous pouvez couper une scène jugée inutile pendant l'enregistrement au moyen de cette touche.

- 1 Appuyez sur PAUSE II lorsqu'une scène inutile apparaît à l'écran. Une pause d'enregistrement est activée.
- 2 Appuyez à nouveau sur PAUSE II pour désactiver le mode de pause au début d'une scène que vous voulez enregistrer. L'enregistrement reprend à l'endroit défini à l'étape 2.

Si le mode de pause d'enregistrement reste activé pendant plus de 5 minutes, le téléviseur/vidéo arrête l'enregistrement.

## Enregistrement avec le téléviseur hors tension

Appuyez sur POWER.

L'écran du téléviseur est désactivé et les témoins STANDBY et REC à l'avant du téléviseur/vidéo s'allument.

Le téléviseur/vidéo poursuit l'enregistrement.

# Enregistrement d'émissions télévisées à l'aide du programmateur

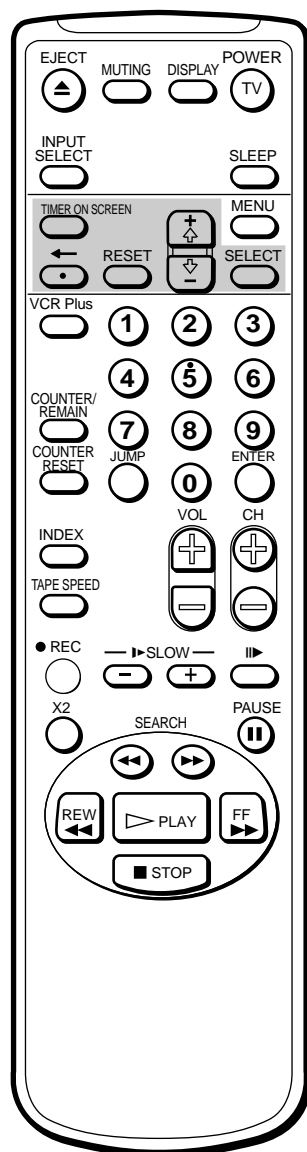

**Si vous avez commis une erreur**  
Appuyez sur ← pour revenir à la position précédente et corriger le réglage.

**Pour effacer les réglages**  
Appuyez sur RESET alors que le menu REG/VERIF PROG est affiché.

**Si vous essayez d'introduire une heure de début d'enregistrement antérieure à l'heure actuelle**  
Tous les paramètres de la programmation d'enregistrement sont effacés.

**Si vous réglez MTS sur "SAP" dans le menu AUDIO (KV-20VS40 uniquement)**

Le signal SAP est enregistré uniquement si un signal SAP est retransmis. Sinon, c'est le canal audio primaire de l'émission (stéréo ou mono) qui est enregistré. Voir page 22 le tableau décrivant la relation entre les haut-parleurs et le signal source.

La fonction d'enregistrement par programmateur vous permet de programmer votre téléviseur/vidéo pour l'enregistrement de six émissions dans un délai d'un mois.

## Avant de commencer

- Assurez-vous que la date et l'heure de l'horloge sont correctement réglées. Sinon, le message "Réglez d'abord l'horloge" s'affiche à l'écran. Reportez-vous à la section "Réglage de l'horloge" à la page 12.
- Assurez-vous que la cassette introduite dans l'appareil a toujours son onglet de protection. Si une cassette sans onglet de protection est introduite, le message "Introduisez une cassette enregistrable" s'affiche.

## Réglage du programmateur

Voici un exemple de procédure à suivre pour enregistrer en mode EP une émission diffusée sur la chaîne n° 26 entre 8 h 15 PM et 9 h 55 PM le mardi 6 octobre 1998.

- 1 Appuyez sur TIMER ON SCREEN.  
Le menu REG/VERIF PROG apparaît.

REG / VERIF	PROG	10 / 5	LUN
DATE	DEBUT	FIN	CH
10 / 5	---	---	---
10 / 5	---	---	---
10 / 5	---	---	---
10 / 5	---	---	---
10 / 5	---	---	---
10 / 5	---	---	---

Aller (F9) Choisir (SELECT) Sortie (MENU)

- 2 Appuyez sur SELECT.  
La date et le jour de la semaine apparaissent en rouge.

REG / VERIF	PROG	10 / 5	LUN
DATE	DEBUT	FIN	CH
10 / 5 LUN	---	---	---
10 / 5	---	---	---
10 / 5	---	---	---
10 / 5	---	---	---
10 / 5	---	---	---
10 / 5	---	---	---

Aller (F9) Choisir (SELECT) Sortie (MENU)

- 3 Appuyez sur + ⇧ jusqu'à ce que l'indication "6 MAR" apparaisse.  
Pour un enregistrement quotidien ou hebdomadaire, reportez-vous à la section "Enregistrement quotidien/hebdomadaire" à la page 32.

REG / VERIF	PROG	10 / 5	LUN
DATE	DEBUT	FIN	CH
10 / 6 MAR	---	---	---
10 / 5	---	---	---
10 / 5	---	---	---
10 / 5	---	---	---
10 / 5	---	---	---
10 / 5	---	---	---

Aller (F9) Choisir (SELECT) Sortie (MENU)



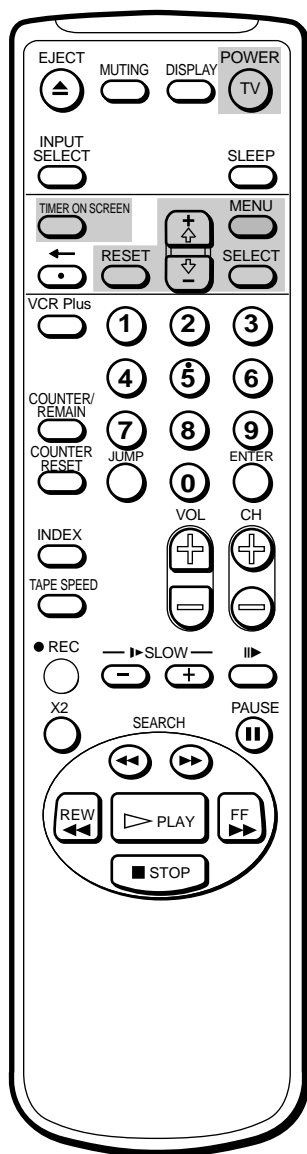

#### Si des enregistrements par programmeur se chevauchent

- Si l'heure de début de deux émissions est identique, c'est la première émission programmée dans le menu qui a la priorité.
- Si l'heure de début d'enregistrement de la seconde émission est antérieure à la fin de la première émission, l'enregistrement de la seconde émission ne commence que lorsque la première émission est terminée.

#### 10 Appuyez sur SELECT.

Le message "Mettre le TV hors tension pour régler le programmeur" s'affiche pendant trois secondes. Le menu TIMER SET/CHECK réapparaît et le curseur (▶) apparaît dans la marge gauche.

#### 11 Pour régler d'autres programmations, appuyez sur – ↕ pour amener le curseur (▶) sur la ligne suivante et répétez ensuite les étapes 2 à 10.

#### 12 Appuyez sur MENU pour quitter le menu REG/VERIF PROG.

#### 13 Appuyez sur POWER pour mettre le téléviseur/vidéo hors tension. Le témoin TIMER REC à l'avant du téléviseur/vidéo s'allume et le téléviseur/vidéo passe en mode de veille d'enregistrement.

Le téléviseur/vidéo se met automatiquement sous tension et démarre l'enregistrement à l'heure de début programmée et le témoin TIMER REC à l'avant du téléviseur/vidéo s'allume.

## Enregistrement quotidien/hebdomadaire

Vous pouvez programmer votre téléviseur/vidéo pour enregistrer la même émission tous les jours de la semaine (enregistrement quotidien) ou la même émission le même jour de chaque semaine (enregistrement hebdomadaire). Appuyez sur – ↕ à l'étape 3 jusqu'à ce que le réglage voulu apparaisse à la position "DATE". A chaque pression, le réglage change selon la séquence suivante:

4 (aujourd'hui) → DIM-SAM → LUN-VEN → CHAQUE SAM → CHAQUE VEN → CHAQUE JEU → CHAQUE MER → CHAQUE MAR → CHAQUE LUN → CHAQUE DIM → 3 (mois suivant) → 2.....

## Pour annuler un enregistrement par programmeur

- 1 Appuyez sur POWER pour mettre le téléviseur/vidéo sous tension.
- 2 Appuyez sur TIMER ON SCREEN.
- 3 A l'aide de la touche + ↕ ou – ↕, sélectionnez l'enregistrement par programmeur que vous voulez annuler et appuyez sur RESET.

## Utilisation du téléviseur/vidéo avant le début d'un enregistrement par programmeur

Pour utiliser le téléviseur/vidéo avant qu'un enregistrement par programmeur commence, appuyez simplement sur POWER. Le témoin TIMER REC s'éteint et le téléviseur/vidéo est activé.

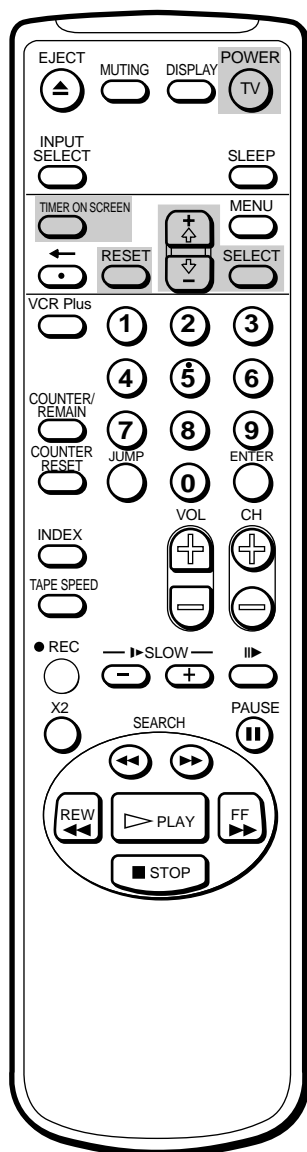

## Vérification des réglages du programmeur

Vous pouvez afficher la liste des réglages du programmeur que vous avez présélectionnés.

Appuyez sur TIMER ON SCREEN.  
Le menu REG/VERIF PROG apparaît.

REG / VERIF PROG	10 / 5 LUN
DATE	DEBUT FIN CH
▶ 10/ 6 MAR	8 : 15 PM 9 : 55 PM 26 EP
10/ 7 MER	7 : 30 PM 8 : 30 PM 50 EP
LUN- SAM	11 : 00 PM 12 : 00 AM 32 SP
CHOLE JEU	9 : 55 AM 12 : 30 PM 21 EP
/- /-	: - : - : - : - : -
/- /-	: - : - : - : - : -

Aller **09** Choisir **05200** Sortie **05200**

Appuyez à nouveau sur TIMER ON SCREEN pour désactiver le menu REG/VERIF PROG.

## Modification ou annulation des réglages du programmeur

- 1 Appuyez sur TIMER ON SCREEN pour afficher le menu REG/VERIF PROG.
- 2 Sélectionnez le réglage que vous voulez modifier ou annuler à l'aide de la touche + ↑ ou - ↓.

REG / VERIF PROG	10 / 5 LUN
DATE	DEBUT FIN CH
▶ 10/ 6 MAR	8 : 15 PM 9 : 55 PM 26 EP
10/ 7 MER	7 : 30 PM 8 : 30 PM 50 EP
LUN- SAM	11 : 00 PM 12 : 00 AM 32 SP
CHOLE JEU	9 : 55 AM 12 : 30 PM 21 EP
/- /-	: - : - : - : - : -
/- /-	: - : - : - : - : -

Aller **09** Choisir **05200** Sortie **05200**

### 3 Pour modifier le réglage

A l'aide de la touche + ↑ ou - ↓ et de SELECT, réintroduisez les paramètres que vous voulez changer.

Reportez-vous aux tapes 2 à 10 de la section "Réglage du programmeur" aux pages 30 à 32.

### Pour annuler le réglage

Appuyez sur RESET.

- 4 Appuyez sur TIMER ON SCREEN pour revenir à l'écran de départ.
- 5 S'il y a d'autres réglages du programmeur sur la liste, appuyez sur POWER pour activer le téléviseur/vidéo en mode de veille d'enregistrement par programmeur.

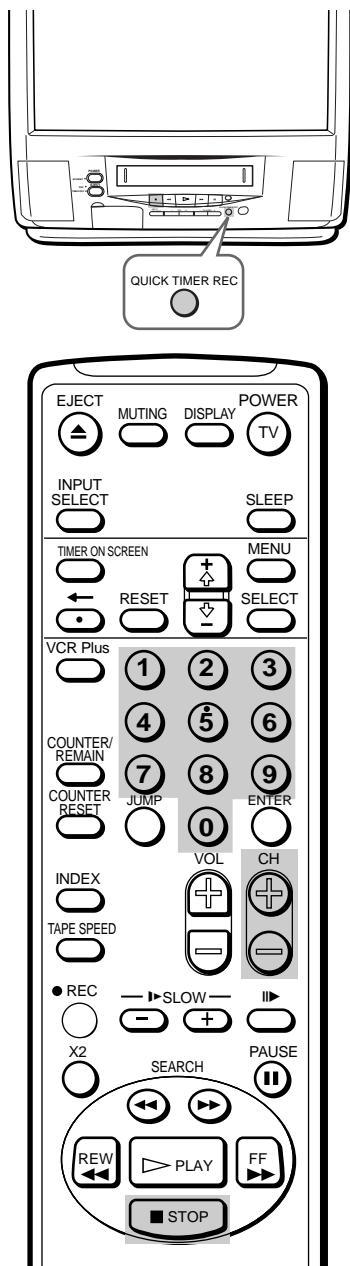

**Pour modifier la durée d'enregistrement après le début d'un enregistrement QUICK PROGRAMMATEUR**

Appuyez sur QUICK TIMER REC jusqu'à ce que la durée voulue apparaisse.

**Remarque**

Si le programmeur de mise hors tension est activé durant un enregistrement par programmeur rapide, l'écran du téléviseur est désactivé mais l'enregistrement continue.

## Enregistrement à l'aide du programmeur rapide – QUICK PROGRAMMATEUR

Vous pouvez programmer votre téléviseur/vidéo pour démarrer immédiatement l'enregistrement et l'arrêter automatiquement au terme d'une durée déterminée.

Vous pouvez utiliser la fonction d'enregistrement QUICK PROGRAMMATEUR même si vous n'avez pas réglé l'horloge.

### Pour enregistrer

- 1 Introduisez une cassette dont l'onglet de protection est intact.
- 2 Sélectionnez la chaîne que vous voulez enregistrer à l'aide des touches 0 à 9 ou CH +/-.
- 3 Appuyez sur QUICK TIMER REC à l'avant du téléviseur/vidéo. L'indication "QUICK PROGRAMMATEUR 0:00" apparaît à l'écran.
- 4 Appuyez plusieurs fois de suite sur QUICK TIMER REC pour sélectionner la durée d'enregistrement voulue. A chaque pression, la durée change comme suit :

0:00 → 0:30 → 1:00 → .... → 7:30 → 8:00

La durée vire au jaune et l'enregistrement démarre.

L'enregistrement se poursuit même si vous mettez le téléviseur/vidéo hors tension.

Au terme de la durée programmée, le téléviseur/vidéo arrête l'enregistrement.

### Pour arrêter un enregistrement QUICK PROGRAMMATEUR

Appuyez plusieurs fois de suite sur STOP ■ ou QUICK TIMER REC jusqu'à ce que l'indication "QUICK PROGRAMMATEUR 0:00" apparaisse à l'écran.



# Enregistrement d'émissions télévisées à l'aide de VCR Plus+

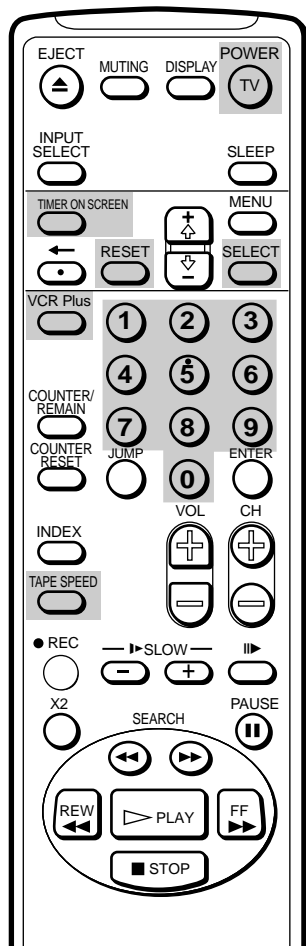

## Si vous avez commis une erreur en introduisant le PlusCode de l'émission

Appuyez sur RESET et réintroduisez le numéro correct.

## Pour vérifier les réglages du programmeur

Appuyez sur TIMER ON SCREEN. Vous pouvez vérifier la liste des réglages du programmeur.

## Le programmeur refuse les réglages dans les cas suivants :

- Si vous introduisez le PlusCode d'une émission dont la diffusion est déjà terminée.
- Si vous introduisez le PlusCode d'une émission dont la diffusion est déjà programmée pour enregistrer.
- Si six programmes ont déjà été programmés, le message "6 programmes ont déjà été réglés" apparaît à l'écran.

## Comment fonctionne VCR Plus+

Lorsque vous voulez enregistrer une émission télévisée, il vous suffit de rechercher le "PlusCode" de l'émission, c'est-à-dire un numéro qui est attribué à toutes les émissions mentionnées dans la rubrique "TV" de la plupart des journaux, dans les programmes de télédistribution et même dans les magazines de programmes télévisés. Il ne vous reste ensuite plus qu'à introduire le PlusCode de l'émission de votre choix et le magnétoscope est automatiquement programmé pour enregistrer cette émission. C'est aussi simple que cela. Vous pouvez programmer jusqu'à six émissions dans un délai d'un mois. Pour pouvoir utiliser cette fonction, vous devez d'abord configurer votre téléviseur/vidéo et assigner des numéros de chaîne aux différents guides de chaîne. Pour plus de détails, reportez-vous à la section "Réglage de VCR Plus+" à la page 16.

## Avant de commencer

- Assurez-vous que la date et l'heure sont correctement réglées. Si ce n'est pas le cas, reportez-vous à la section "Réglage de l'horloge" à la page 12.
- Assurez-vous que la cassette introduite dans l'appareil a toujours son onglet de protection.

- 1 Appuyez sur VCR plus. Le menu VCR Plus+ apparaît.



- 2 Appuyez sur les touches 0 à 9 pour introduire le PlusCode de l'émission voulue.

### Exemple de "PlusCode"

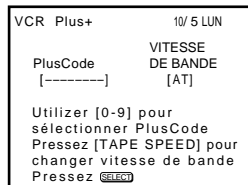

- 3 Appuyez plusieurs fois de suite sur TAPE SPEED pour sélectionner SP, EP ou AT (vitesse de défilement automatique de la bande) et appuyez ensuite sur SELECT. AT pour activer le réglage automatique de la vitesse de défilement de la bande entre SP et EP de façon à ce que l'émission que vous avez sélectionnée puisse être enregistrée sur la longueur de bande disponible. (Attention que l'enregistrement peut s'arrêter si la cassette n'est pas suffisamment longue pour enregistrer l'émission en mode EP.) Les données d'enregistrement (date, heures de début et de fin, numéro de chaîne et vitesse de bande) apparaissent en vert.



Vérifiez si les données sont correctes. Si ce n'est pas le cas, appuyez sur RESET pour annuler le réglage.

- 4 Répétez les étapes 2 à 3 pour programmer un autre réglage.
- 5 Appuyez sur POWER pour mettre le téléviseur/vidéo hors tension. Le témoin TIMER REC à l'avant du téléviseur/vidéo s'allume et le téléviseur/vidéo passe en mode de veille d'enregistrement.

# Mise sous ou hors tension automatique du téléviseur/vidéo — MINUTERIE

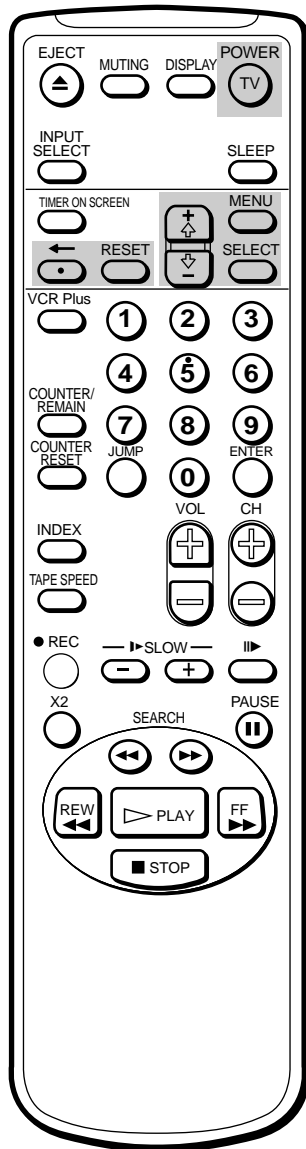

Vous pouvez programmer le téléviseur/vidéo pour qu'il se mette sous ou hors tension à l'heure de votre choix. Assurez-vous que l'horloge est réglée correctement. Si ce n'est pas le cas, réglez d'abord l'horloge (page 12).

- 1 Appuyez sur MENU pour afficher le menu principal.
- 2 Déplacez le curseur (▶) sur "PROGRAMMATEUR" à l'aide de la touche + ⬆ ou - ⬇ et appuyez ensuite sur SELECT. Le menu PROGRAMMATEUR apparaît.
- 3 Déplacez le curseur (▶) sur "MINUTERIE" à l'aide de la touche + ⬆ ou - ⬇ et appuyez ensuite sur SELECT. Le menu MINUTERIE apparaît.

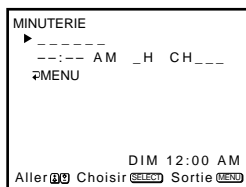

- 4 Appuyez sur SELECT pour introduire votre réglage MINUTERIE.
- 5 Appuyez sur + ⬆ ou - ⬇ pour sélectionner le(s) jour(s) et appuyez ensuite sur SELECT. Chaque fois que vous appuyez sur la touche + ⬆ ou - ⬇, les jours changent comme indiqué ci-dessous.  
CHAQUE DIM-SAM → CHAQUE LUN-VEN → DIM ...→... SAM → CHAQUE DIM ...→... CHAQUE SAM.

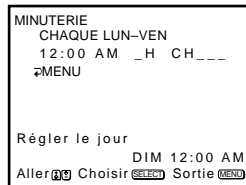

- 6 Appuyez sur la touche + ⬆ ou - ⬇ pour sélectionner l'heure (l'heure et puis les minutes) à laquelle vous voulez que le téléviseur/vidéo se mette sous tension et appuyez ensuite sur SELECT.

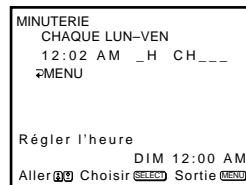

- 7 Appuyez sur la touche + ⬆ ou - ⬇ pour sélectionner la durée et appuyez ensuite sur SELECT.

A chaque pression, la durée augmente d'une heure jusqu'à une durée maximale de douze heures.

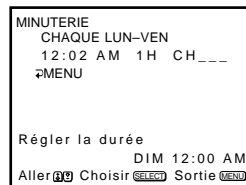

**Si vous avez commis une erreur**

Appuyez sur ⬅ pour revenir à la position précédente.

**Pour annuler les réglages**

Appuyez sur RESET pendant que le menu MINUTERIE est affiché.

**Remarque**

Si le programmeur de mise hors tension est activé pendant un enregistrement par programmeur rapide, l'écran du téléviseur est désactivé mais l'enregistrement continue.



- 8 Appuyez sur + ↕ ou – ↘ pour sélectionner la chaîne et appuyez ensuite sur SELECT.

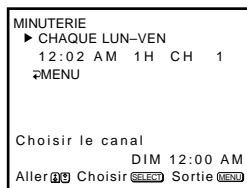

- 9 Appuyez sur MENU pour revenir à l'écran de départ.

Si vous n'envisagez pas d'utiliser le téléviseur/vidéo, appuyez sur POWER pour l'activer en mode de veille.

Une minute avant que le téléviseur/vidéo se mette hors tension, le message "TV se met hors tension" apparaît à l'écran.

## Mise hors tension automatique — Programmateurs d'extinction

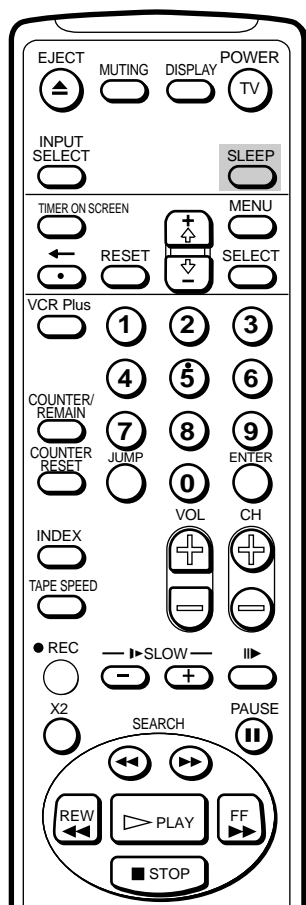

Vous pouvez activer automatiquement le téléviseur/vidéo en mode de veille au bout d'une durée déterminée.

Appuyez sur SLEEP.

A chaque pression, la durée (en minutes) change comme suit:

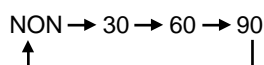

Une minute avant que le téléviseur passe en mode de veille, le message "TV se met hors tension" s'affiche à l'écran.

# Sélection de la chaîne d'entrée du décodeur du téléviseur/vidéo — CANAL FIXE

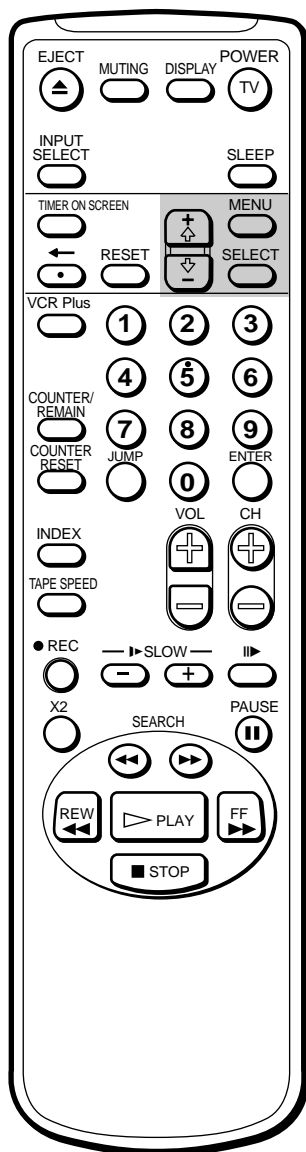

Utilisez la fonction CANAL FIXE pour éviter que la chaîne d'entrée du téléviseur/vidéo soit changée accidentellement.

Si vous raccordez un décodeur, nous recommandons de configurer votre téléviseur/vidéo de la façon suivante.

- 1 Appuyez sur MENU pour afficher le menu principal.
- 2 Déplacez le curseur (▶) sur "REGLAGE" à l'aide de la touche + ⬆ ou - ⬇ et appuyez ensuite sur SELECT.  
Le menu REGLAGE apparaît.
- 3 Déplacez le curseur (▶) sur "REGLAGE DE CANAUX" à l'aide de la touche + ⬆ ou - ⬇ et appuyez ensuite sur SELECT.  
Le menu REGLAGE DE CANAUX apparaît.

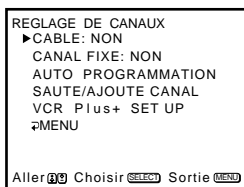

- 4 Déplacez le curseur (▶) sur "CANAL FIXE" à l'aide de la touche + ⬆ ou - ⬇ et appuyez ensuite sur SELECT.  
La position sélectionnée vire au rouge.

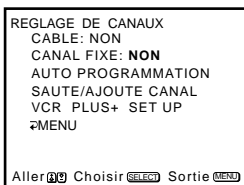

- 5 A l'aide de la touche + ⬆ ou - ⬇, sélectionnez la chaîne d'entrée du décodeur du téléviseur/vidéo de votre choix et appuyez ensuite sur SELECT.

A chaque pression, le mode d'entrée change comme suit:

NON → 2 → 3 → 4 → 5 → 6 → LINE

Si vous réglez CANAL FIXE sur "2-6", vous pouvez uniquement regarder la chaîne de télévision que vous avez programmée ou l'entrée de ligne.

Si vous réglez CANAL FIXE sur "LINE", vous ne pouvez pas commuter l'entrée de ligne et une chaîne de télévision.

Pour désactiver CANAL FIXE, réglez-le sur "NON" .

- 6 Appuyez sur MENU pour revenir à l'écran de départ.



# Blocage d'une chaîne — BLOCAGE DES CANAUX

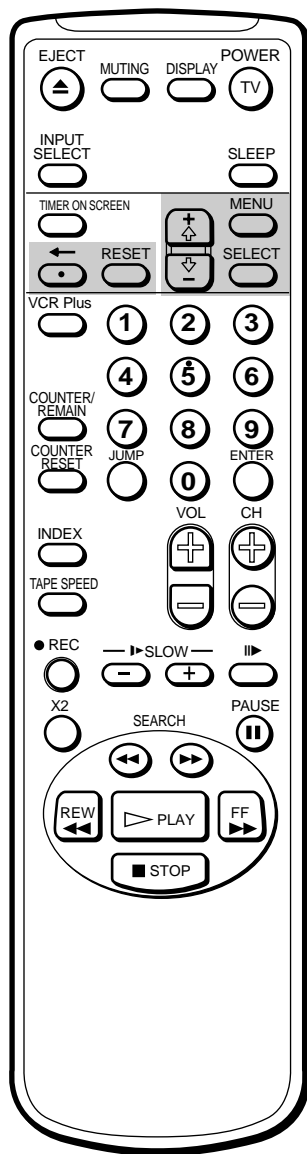

## Si vous avez commis une erreur

Appuyez sur **←** pour revenir à la position précédente.

## Pour annuler le réglage

Appuyez sur **RESET** pendant que les menus BLOCAGE DES CANAUX sont affichés.

La fonction BLOCAGE DES CANAUX vous permet d'éviter que des enfants regardent des émissions qui ne leur sont pas adaptées. Assurez-vous que l'horloge est réglée correctement. Si ce n'est pas le cas, réglez d'abord l'horloge (page 12).

- 1 Appuyez sur **MENU** pour afficher le menu principal.
- 2 Déplacez le curseur (▶) sur "PROGRAMMATEUR" à l'aide de la touche + ⬆ ou - ⬇ et appuyez ensuite sur **SELECT**.
- 3 Déplacez le curseur (▶) sur "BLOCAGE DES CANAUX" à l'aide de la touche + ⬆ ou - ⬇ et appuyez ensuite sur **SELECT**.  
Le menu BLOCAGE DES CANAUX apparaît.

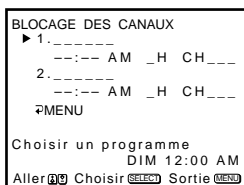

- 4 Appuyez sur **SELECT** pour introduire votre réglage BLOCAGE DES CANAUX.
- 5 Appuyez sur + ⬆ ou - ⬇ pour régler les jours.  
A chaque pression, les jours changent comme indiqué ci-dessous.  
CHAQUE DIM-SAM → CHAQUE LUN-VEN → DIM ... → ... SAM → CHAQUE DIM ... → ... CHAQUE SAM.

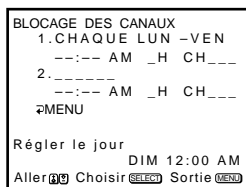

- 6 Appuyez sur + ⬆ ou - ⬇ pour régler l'heure (l'heure et puis les minutes) à laquelle vous voulez bloquer la chaîne et appuyez ensuite sur **SELECT**.

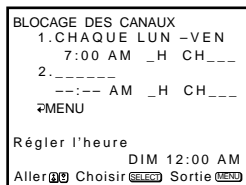

- 7 Appuyez sur + ⬆ ou - ⬇ pour régler la durée pendant laquelle vous voulez que la chaîne reste bloquée et appuyez ensuite sur **SELECT**.

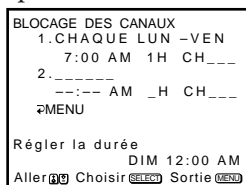

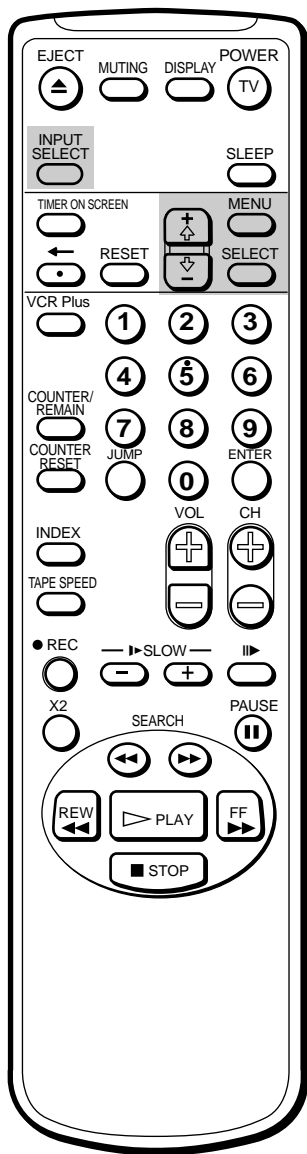

**8** Appuyez sur + ↕ ou - ↘ pour régler la chaîne que vous voulez bloquer et appuyez ensuite sur SELECT.

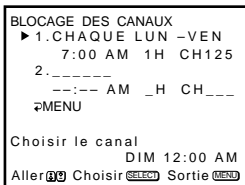

**9** Pour régler d'autres programmations, appuyez sur - ↘ pour amener le curseur (▶) sur la ligne suivante et répétez ensuite les étapes 4 à 8.

**10** Appuyez sur MENU pour revenir à l'écran de départ.

Si vous essayez de sélectionner une chaîne pendant la durée où elle est bloquée, le message "BLOQUE" apparaît et l'image et le son sont coupés.



# Sélection de vos chaînes favorites —

## CANAL PREFERE

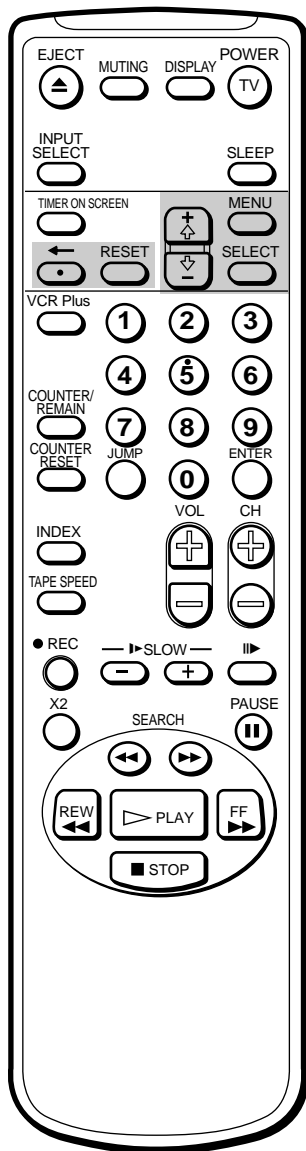

### Si vous avez commis une erreur

Appuyez sur pour revenir à la position précédente.

### Pour annuler les réglages

Appuyez sur RESET pendant que le menu CANAL PREFERE est affiché.

La fonction CANAL PREFERE vous permet de programmer sur votre téléviseur/vidéo les chaînes que vous regardez le plus fréquemment. Si la fonction est réglée sur AUTO, les cinq dernières chaînes que vous avez sélectionnées à l'aide de la touche 0 à 9 sont automatiquement programmées comme vos chaînes favorites. Si vous voulez introduire votre propre sélection de chaînes, réglez la fonction sur MANUEL.

- 1 Appuyez sur MENU pour afficher le menu principal.
- 2 Déplacez le curseur (▶) sur "REGLAGE" à l'aide de la touche + ⬆ ou - ⬇ et appuyez ensuite sur SELECT.
- 3 Déplacez le curseur (▶) sur "CANAL PREFERE" à l'aide de la touche + ⬆ ou - ⬇ et appuyez ensuite sur SELECT. Le menu CANAL PREFERE apparaît.

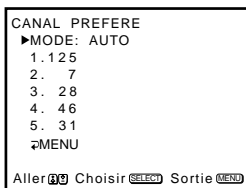

- 4 Appuyez sur SELECT pour sélectionner le mode. La position MODE vire au rouge.

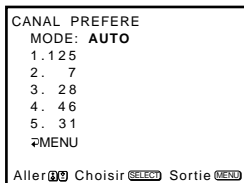

- 5 Sélectionnez "AUTO" ou "MANUEL" à l'aide de la touche + ⬆ ou - ⬇ et appuyez ensuite sur SELECT.

Si vous sélectionnez AUTO, omettez les étapes 6 à 8. Les cinq dernières chaînes que vous avez sélectionnées à l'aide des touches 0 à 9 sont automatiquement programmées comme vos chaînes favorites.

Si vous sélectionnez MANUEL, les numéros de vos chaînes favorites virent au blanc, indiquant par là que vos chaînes favorites peuvent être programmées.

- 6 Déplacez le curseur (▶) à l'aide de la touche + ⬆ ou - ⬇ pour sélectionner une chaîne et appuyez ensuite sur SELECT. La position sélectionnée vire au rouge.

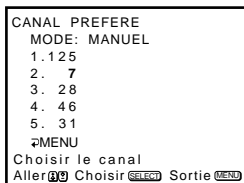

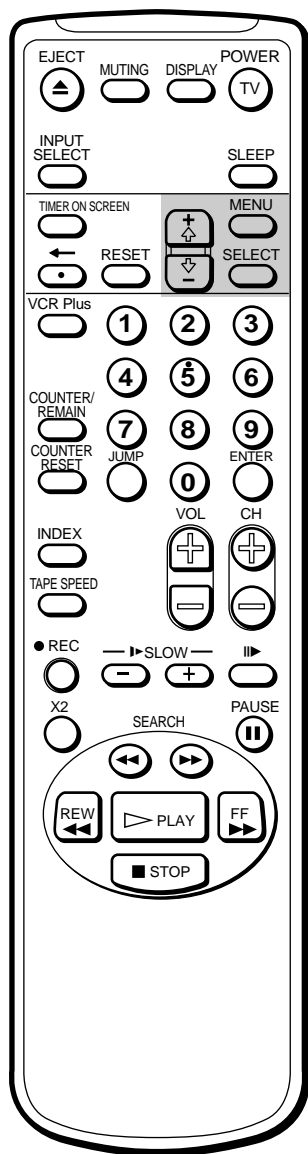

- 7** A l'aide de la touche +  $\uparrow$  ou -  $\downarrow$ , sélectionnez la chaîne que vous voulez programmer comme une chaîne favorite et appuyez ensuite sur SELECT.

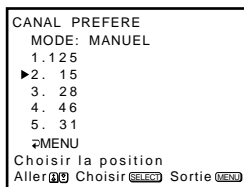

- 8** Répétez les étapes 6 et 7 pour programmer vos autres chaînes favorites.
- 9** Appuyez sur MENU pour revenir à l'écran de départ.

## Sélection de vos chaînes favorites

- 1** Appuyez sur SELECT.  
Vos chaînes favorites apparaissent.

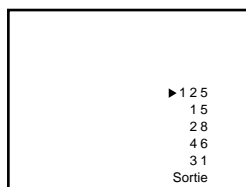

- 2** Déplacez le curseur (▶) à l'aide de la touche +  $\uparrow$  ou -  $\downarrow$  pour sélectionner la chaîne que vous voulez regarder et appuyez ensuite sur SELECT.  
La chaîne sélectionnée apparaît à l'écran.

## Pour quitter le menu de programmation de vos chaînes favorites

Appuyez sur +  $\uparrow$  ou -  $\downarrow$  pour sélectionner "Sortie" et appuyez ensuite sur SELECT.

# Recherche à l'aide de la fonction d'index

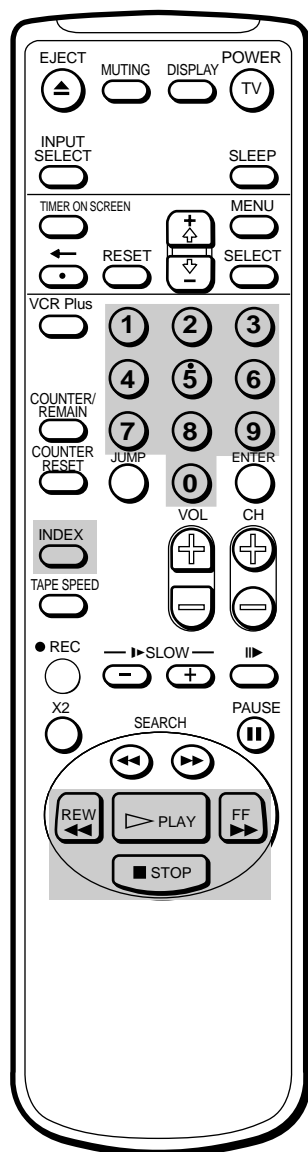

**Pour arrêter la recherche**  
Appuyez sur STOP ■.

Le téléviseur/vidéo insère automatiquement des signaux d'index sur la bande magnétique à l'endroit où commence chaque enregistrement. Ces signaux permettent de retrouver rapidement un enregistrement spécifique.

## Lecture du début de chaque enregistrement – Balayage des index

- 1 Introduisez une cassette dotée de signaux d'index.
- 2 Appuyez une fois sur INDEX en cours de lecture.
- 3 Appuyez sur ►► FF ou ◀◀ REW pour rechercher des enregistrements déterminés en amont ou en aval de la position actuelle.  
La cassette est rembobinée ou avance rapidement jusqu'au signal d'index suivant.  
Chaque fois qu'un signal d'index est détecté, le numéro de balayage d'index apparaît et la cassette est reproduite pendant environ 5 secondes, et puis se rembobine ou avance rapidement jusqu'au signal d'index suivant.

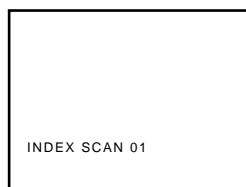

- 4 Appuyez sur PLAY ▷ lorsque vous êtes arrivé à l'enregistrement voulu.

## Localisation d'un enregistrement déterminé – Recherche d'index

Vous pouvez localiser une émission déterminée et le reproduire en spécifiant le nombre de signaux d'index à omettre en amont ou en aval de la position actuelle.

- 1 Introduisez une cassette dotée de signaux d'index.
- 2 Appuyez sur INDEX.
- 3 A l'aide des touches 0 à 9, introduisez le nombre de signaux d'index à omettre.  
Par exemple, si la cassette se trouve à la position INDEX 02 et si vous voulez rechercher INDEX 05, appuyez sur 0 et 3.
- 4 Appuyez sur ►► FF ou ◀◀ REW pour lancer la recherche de l'émission voulue en amont ou en aval de la position actuelle.  
L'indication "INDEX SEARCH 03" apparaît à l'écran. La lecture démarre automatiquement dès que le signal voulu a été localisé.

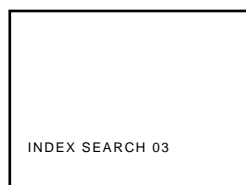



# Optimisation de la qualité de l'image

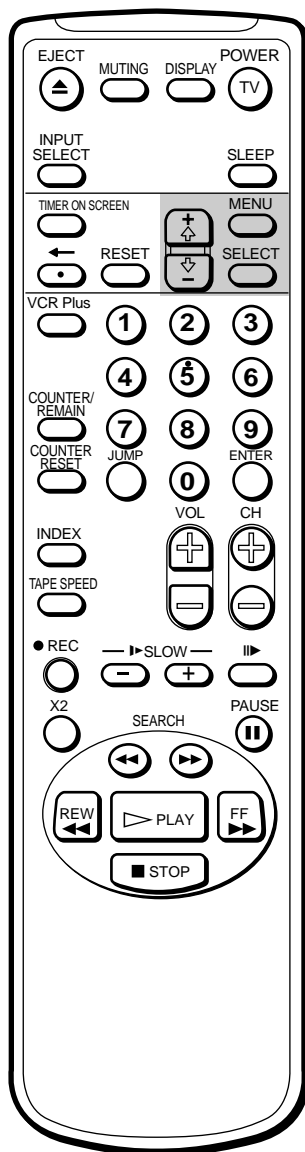

## Pour restaurer le réglage automatique de l'alignement

Réglez AUTO sur OUI dans le menu ALIGNEMENT à l'aide de la touche +  $\uparrow$  ou -  $\downarrow$  et appuyez ensuite sur SELECT.

## Réglage automatique de l'alignement

L'alignement se règle automatiquement sur ce téléviseur/vidéo. L'indicateur ALIGNEMENT AUTO s'affiche pendant trois secondes pendant que le téléviseur/vidéo recherche le meilleur réglage de l'alignement.

## Réglage manuel de l'alignement

Si des rayures ou de la neige apparaissent dans l'image à l'écran en cours de lecture normale ou de lecture au ralenti, procédez au réglage manuel de l'alignement.

- 1 Appuyez sur MENU pour afficher le menu principal.
- 2 Déplacez le curseur (▶) sur "CASSETTE" à l'aide de la touche +  $\uparrow$  ou -  $\downarrow$  et appuyez ensuite sur SELECT. Le menu CASSETTE apparaît.



- 3 Déplacez le curseur (▶) sur "ALIGNEMENT" à l'aide de la touche +  $\uparrow$  ou -  $\downarrow$  et appuyez ensuite sur SELECT. Le menu ALIGNEMENT apparaît.

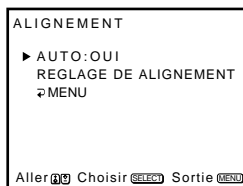

- 4 Sélectionnez "REGLAGE DE ALIGNEMENT" à l'aide de la touche +  $\uparrow$  ou -  $\downarrow$  et appuyez ensuite sur SELECT. L'indicateur d'alignement apparaît.

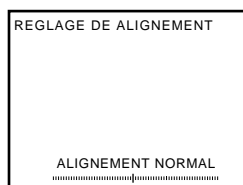

- 5 A l'aide de la touche +  $\uparrow$  ou -  $\downarrow$ , réglez l'alignement jusqu'à ce que l'image soit claire.
- 6 Appuyez sur SELECT. Le menu ALIGNEMENT réapparaît.
- 7 Appuyez sur MENU pour revenir à l'écran de départ.

# Réduction des parasites dans l'image

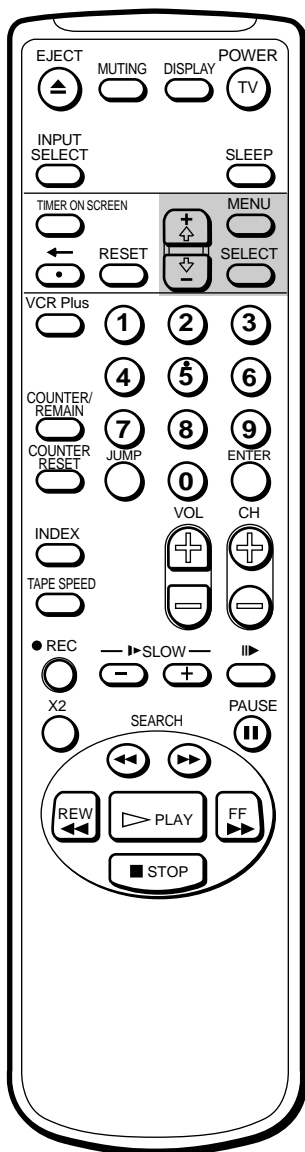

Vous pouvez activer la fonction de réduction automatique des parasites dans l'image en réglant REDUCTION BRUIT sur OUI. Utilisez cette fonction lorsque vous reproduisez une cassette vidéo usée ou ancienne, par exemple une cassette de location.

- 1 Appuyez sur MENU pour afficher le menu principal.
- 2 Déplacez le curseur (▶) sur "CASSETTE" à l'aide de la touche + ⬆ ou - ⬇ et appuyez ensuite sur SELECT.  
Le menu CASSETTE apparaît.

```

CASSETTE
▶RESTE BANDE: T-120
REPETITION AUTO: NON
REDUCTION BRUIT:NON
ALIGNEMENT
⇧MENU
Aller [09] Choisir [SELECT] Sortie [MENU]
  
```

- 3 Déplacez le curseur (▶) sur "REDUCTION BRUIT" à l'aide de la touche + ⬆ ou - ⬇ et appuyez ensuite sur SELECT.  
La position sélectionnée vire au rouge.

```

CASSETTE
RESTE BANDE: T-120
REPETITION AUTO: NON
REDUCTION BRUIT: NON
ALIGNEMENT
⇧MENU
Aller [09] Choisir [SELECT] Sortie [MENU]
  
```

- 4 A l'aide de la touche + ⬆ ou - ⬇, sélectionnez "OUI" et appuyez ensuite sur SELECT.  
Les parasites dans l'image sont réduits.

```

CASSETTE
RESTE BANDE: T-120
REPETITION AUTO: NON
▶REDUCTION BRUIT: OUI
ALIGNEMENT
⇧MENU
Aller [09] Choisir [SELECT] Sortie [MENU]
  
```

- 5 Appuyez sur MENU pour revenir à l'écran de départ.

# Raccordement d'un appareil en option

## Visualisation de l'image d'un appareil en option

### Pour raccorder une caméra vidéo

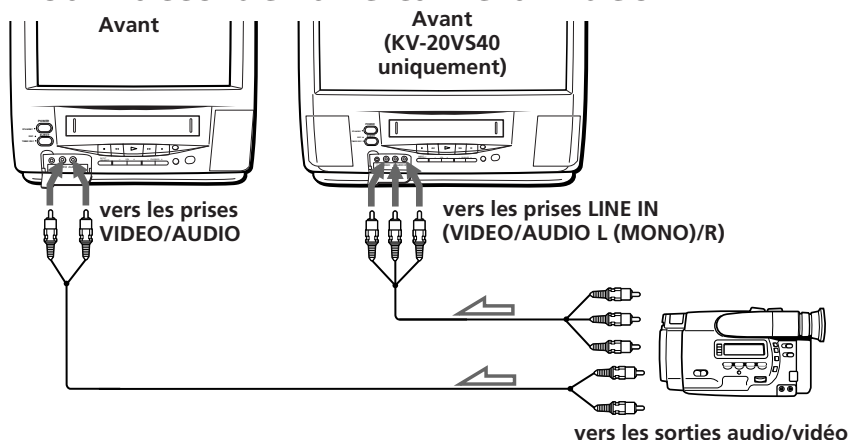

### Pour raccorder un magnétoscope sans décodeur

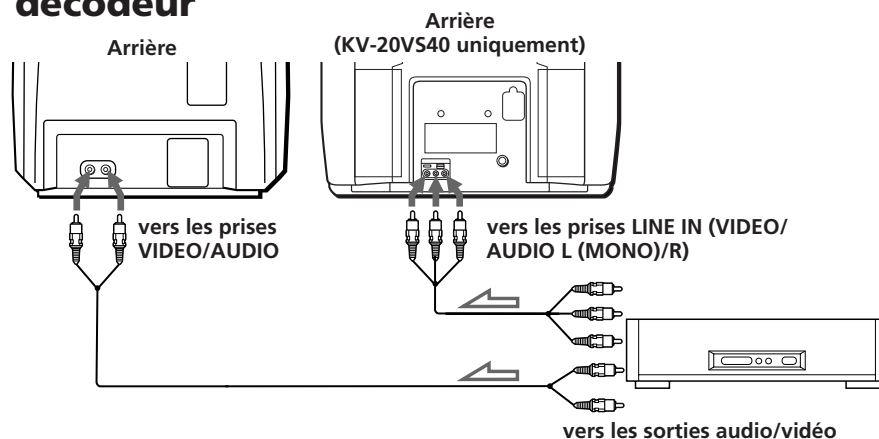

### Pour raccorder un magnétoscope avec un décodeur

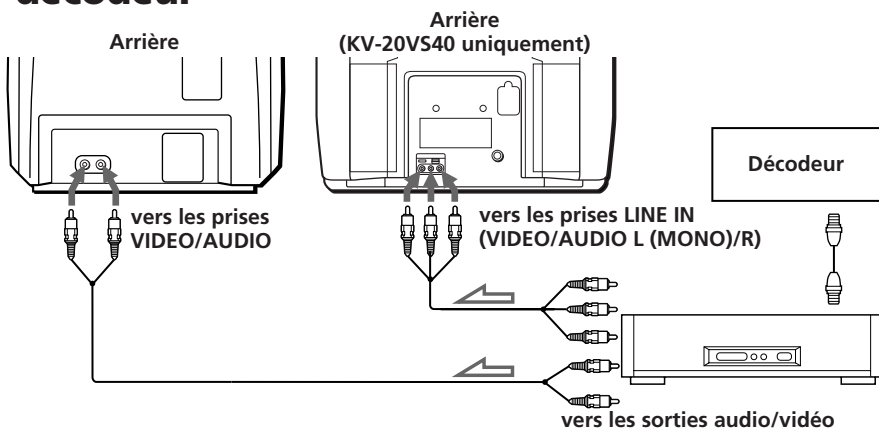

#### Remarques

- Pour raccorder des appareils en option comme des consoles de jeu vidéo, utilisez les câbles de connexion recommandés par le fabricant de l'appareil en question.
- Pour connecter un appareil vidéo monaural, raccordez la sortie audio de l'appareil vidéo à la prise AUDIO L (MONO) du téléviseur/vidéo (KV-20VS40 uniquement).

### Pour visualiser le signal d'entrée vidéo

Appuyez sur INPUT SELECT de façon à ce que "LINE" apparaisse à l'écran.

# Dépannage

Fonction	Problèmes	Causes possibles et remèdes
Réception télévisée	Pas d'image (l'écran est sombre), pas de son	<ul style="list-style-type: none"> <li>Le cordon d'alimentation est débranché. ➔ Branchez le cordon d'alimentation.</li> <li>Le téléviseur/vidéo est hors tension. ➔ Appuyez sur POWER.</li> </ul>
	Bonne image, mais pas de son	<ul style="list-style-type: none"> <li>Un casque d'écoute est branché sur la prise <math>\Omega</math>. ➔ Déconnectez le casque d'écoute.</li> <li>MUTING est affiché sur l'écran. ➔ Appuyez sur MUTING.</li> <li>Vérifiez votre mode audio (KV-20VS40 uniquement). ➔ Vérifiez le réglage MTS dans le menu AUDIO.</li> <li>Appuyez sur VOL+.</li> <li>Vérifiez le raccordement de l'antenne et du câble. (page 5)</li> </ul>
	Pas de couleurs ou couleurs médiocres (l'écran est sombre) des émissions en couleur, mais bon son	<ul style="list-style-type: none"> <li>Réglez les paramètres "IMAGE", "LUMINOSITE", "COULEUR", "NUANCE" et "NETTETE" dans le menu VIDEO. (page 19)</li> </ul>
	Pas d'image, pas de son de la source d'entrée vidéo	<ul style="list-style-type: none"> <li>Le câble de connexion entre le téléviseur/vidéo et la source d'entrée est déconnecté. ➔ Branchez-le fermement.</li> <li>L'entrée n'a pas été correctement sélectionnée. ➔ Appuyez sur INPUT SELECT jusqu'à ce que l'indicateur d'entrée voulu apparaisse. (page 47)</li> </ul>
	Impossibilité de capter des chaînes VHF ou UHF avec une antenne	<ul style="list-style-type: none"> <li>Le réglage du câble n'est pas correct. ➔ Réglez CABLE sur NON.</li> </ul>
	Le téléviseur reste bloqué sur une chaîne	<ul style="list-style-type: none"> <li>Le réglage du câble n'est pas correct. ➔ Réglez REGLAGE DE CANAUX sur NON.</li> </ul>
Horloge et programmeur	L'horloge s'est arrêtée et l'indication "--/--" est affichée.	<ul style="list-style-type: none"> <li>Une panne de courant est survenue ou le cordon d'alimentation est resté débranché pendant plus de 30 minutes. ➔ Recommencez le réglage de l'horloge et du programmeur si nécessaire. (pages 15, 30)</li> </ul>
Lecture	Le système est sous tension, mais la bande magnétique ne défile pas.	<ul style="list-style-type: none"> <li>De l'humidité s'est condensée à l'intérieur du téléviseur/vidéo. ➔ Mettez le téléviseur/vidéo hors tension, débranchez le cordon d'alimentation et laissez-le sécher pendant environ une heure.</li> </ul>
	Mauvaise image de lecture	<ul style="list-style-type: none"> <li>Réglez l'alignement. (page 45)</li> <li>Les têtes vidéo sont encrassées. ➔ Les têtes vidéo sont encrassées (voir ci-dessous). Nettoyez les têtes vidéo à l'aide d'une cassette de nettoyage pour têtes vidéo Sony. Si les cassettes de nettoyage Sony ne sont pas disponibles dans votre zone géographique, faites nettoyer les têtes dans un centre de service après-vente Sony agréé (des frais standard vous seront facturés). N'utilisez pas de cassettes de nettoyage de type humide disponibles dans le commerce, parce qu'elles risquent d'endommager les têtes vidéo. ➔ Les têtes vidéo doivent peut-être être remplacées. Consultez votre revendeur Sony pour des informations plus détaillées.</li> </ul>

## Symptômes causés par des têtes vidéo contaminées

- Image normale
- Image grossière
- Image à peine visible
- Pas d'image (ou un écran noir et blanc apparaît)

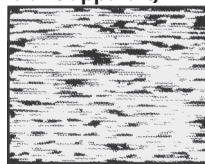

Stade initial  
Contamination

Stade terminal

Fonction	Problèmes	Causes possibles et remèdes
Lecture	Pertes de son	<ul style="list-style-type: none"> <li>• La bande est usée. ➔ Utilisez une nouvelle cassette.</li> </ul>
Enregistrement	La cassette est éjectée lorsque vous appuyez sur REC ●.	<ul style="list-style-type: none"> <li>• L'onglet de protection de la cassette a été brisé. ➔ Recouvrez l'orifice de l'onglet avec de la bande adhésive ou utilisez une autre cassette dotée d'un onglet de protection. (page 25)</li> </ul>
	L'enregistrement est inopérant.	<ul style="list-style-type: none"> <li>• Aucune cassette n'a été introduite. ➔ Introduisez une cassette dotée d'un onglet de protection.</li> <li>• La cassette est arrivée en fin de bande. ➔ Rembobinez la cassette.</li> </ul>
Enregistrement par programmeur	Impossible de régler le programmeur	<ul style="list-style-type: none"> <li>• L'horloge n'a pas été réglée. ➔ Réglez l'heure et la date. (page 12)</li> <li>• Vous avez commis une erreur lors du réglage du programmeur. ➔ Vérifiez la procédure de réglage. (pages 30 à 32)</li> </ul>
	La cassette est éjectée lorsque vous appuyez sur POWER pour régler le programmeur.	<ul style="list-style-type: none"> <li>• L'onglet de protection de la cassette a été brisé. ➔ Recouvrez l'orifice de l'onglet avec de la bande adhésive ou utilisez une autre cassette dotée d'un onglet de protection.</li> </ul>
	Le témoin TIMER REC ne s'allume pas même lorsque vous appuyez sur POWER pour régler le programmeur.	<ul style="list-style-type: none"> <li>• Aucune cassette n'a été introduite. ➔ Introduisez une cassette dotée d'un onglet de protection.</li> <li>• Aucun réglage n'a été introduit dans le programmeur. ➔ Réglez le programmeur pour l'enregistrement d'une émission. (pages 30 à 32)</li> </ul>
	Un enregistrement par programmeur n'a pas été exécuté.	<ul style="list-style-type: none"> <li>• Vous n'avez pas appuyé sur POWER pour mettre le téléviseur/vidéo hors tension et régler le programmeur.</li> <li>• Une panne de courant de plus de 30 minutes est survenue.</li> </ul>
	Aucun son n'est enregistré sur la piste sonore.	<ul style="list-style-type: none"> <li>• La fonction de son multicanal a été réglée sur SAP alors qu'aucune émission SAP n'était diffusée. (KV-20VS40 uniquement) ➔ Réglez MTS sur STEREO ou MONO.</li> </ul>
Autres	Impossible d'introduire une cassette.	<ul style="list-style-type: none"> <li>• Une autre cassette a déjà été introduite. ➔ Appuyez sur EJECT ▲ pour éjecter la cassette.</li> </ul>
	La télécommande est inopérante.	<ul style="list-style-type: none"> <li>• Les piles sont plates. ➔ Remplacez les piles. (page 4)</li> <li>• Les piles ont été installées incorrectement. ➔ Installez les piles en en respectant la polarité. (page 4)</li> </ul>
	Le magnétoscope est inopérant.	<ul style="list-style-type: none"> <li>• De l'humidité s'est condensée. ➔ Mettez le téléviseur/vidéo hors tension, débranchez le cordon d'alimentation et laissez-le sécher pendant au moins une heure.</li> </ul>

# Spécifications

## Téléviseur

Système de télévision	Normes télévisées américaines
Couverture de chaînes	VHF: 2-13/UHF:14-69/ CATV: 1-125
Tube image	KV-13VM40/41: Tube Trinitron® Microblack™ KV-20VM40: Tube Trinitron® à image de 20 pouces mesurés en diagonale KV-20VS40: Tube Trinitron® à image de 20 pouces mesurés en diagonale
Format de l'écran	KV-13VM40/41: Image de 13 pouces mesurés en diagonale KV-20VM40/KV-20VS40: Image de 20 pouces mesurés en diagonale
Antenne	Borne d'antenne extérieure 75 ohms pour VHF/UHF

## Magnétoscope

Format	Norme VHS NTSC
Système d'enregistrement vidéo	KV-13VM40/KV-13VM41/KV- 20VM40: Système de balayage hélicoïdal monaural à 4 têtes rotatives KV-20VS40: Système de balayage hélicoïdal hi-fi stéréo à 4 têtes rotatives
Système d'enregistrement audio	KV-13VM40/KV-13VM41/KV- 20VM40: Monaural KV-20VS40: Stéréo
Signal vidéo	Système NTSC couleur, normes EIA
Vitesse de défilement de la bande	SP: 33,35 mm/s (1 <sup>3</sup> /8 po/s) EP: 11,11 mm/s (7/16 po/s) LP: 16,67 mm/s (11/16 po/s), en lecture uniquement
Durée d'enregistrement maximum	8 heures en mode EP (avec une cassette T-160)
Entrées	KV-13VM40/KV-13VM41/KV- 20VM40 VIDEO IN: prise phono (2) Niveau d'entrée: 1 Vp-p, 75 ohms, asymétrique, sync négative

KV-20VS40 VIDEO IN: prise phono (2) Niveau d'entrée: 1 Vp-p, 75 ohms, asymétrique, sync négative KV-13VM40/KV-13VM41/KV- 20VM40 AUDIO IN: prise phono (2) Niveau d'entrée: 500 mVrms Impédance d'entrée: 47 kilohms KV-20VS40 AUDIO IN: prise phono (4) Niveau d'entrée: 500 mVrms Impédance d'entrée: 47 kilohms
Prise pour casque d'écoute KV-20VS40: miniprise stéréo KV-13VM40/KV-13VM41/KV- 20VM40: miniprise mono

## Caractéristiques générales

Horloge	Verrouillage par quartz
Sauvegarde de l'horloge	Approx. 30 minutes min.
Puissance de raccordement	120 V CA, 60 Hz
Consommation électrique	Téléviseur sous tension KV-13VM40/KV-13VM41: 69 W KV-20VM40: 88 W KV-20VS40: 89 W
Veille	KV-13VM40/KV-13VM41/ KV-20VM40/KV-20VS40: 2,9 W
Température de service	5 à 40 °C (41 à 104 °F)
Température de stockage	-20 à 60 °C (-4 à 140°F)
Dimensions	KV-13VM40/KV-13VM41: Approx. 375 × 399 × 408 mm (14 <sup>3</sup> /4 × 15 <sup>3</sup> /4 × 16 <sup>1</sup> /5 po) KV-20VM40/KV-20VS40: Approx. 506 × 514 × 476 mm (19 <sup>9</sup> /10 × 20 <sup>1</sup> /4 × 18 <sup>3</sup> /4 po)
Masse	KV-13VM40/KV-13VM41: Approx. 14,5 kg (31 lbs. 16 oz) KV-20VM40/KV-20VS40: Approx. 26 kg (57 lbs. 5 oz)

## Accessoires fournis

Télécommande (1)
Piles R6 (AA) (2)

# Index des composants et des commandes

## Téléviseur/vidéo — Avant

Cette section décrit brièvement les touches et les commandes du téléviseur/vidéo et de la télécommande. Pour des informations plus détaillées, reportez-vous aux pages indiquées en regard de chaque description.

**KV-13VM40, KV-13VM41**

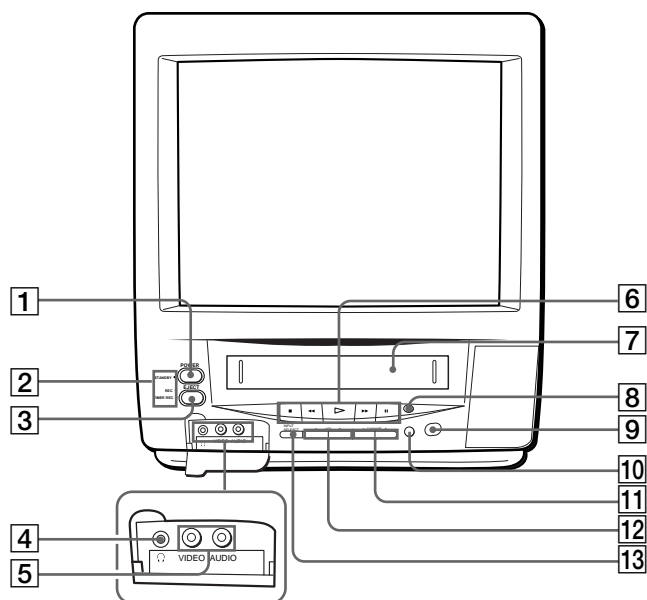

**KV-20VM40, KV-20VS40**

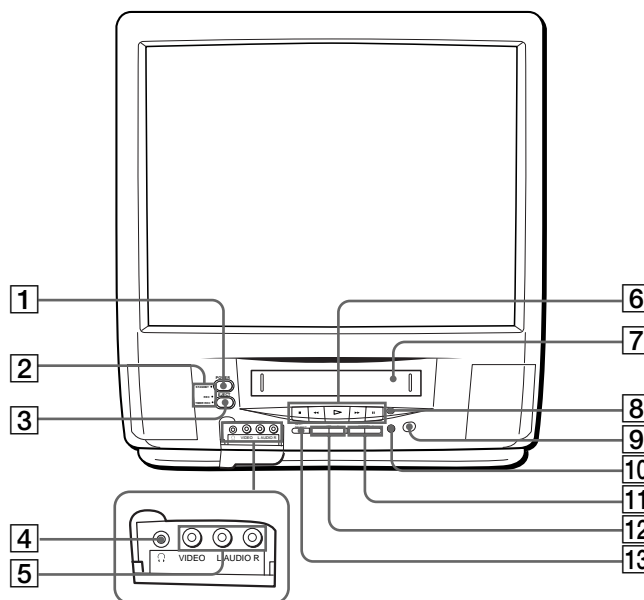

- 1** Touche POWER (pages 6, 12, 18)
- 2** Témoins
  - /STANDBY (page 18)
  - REC (enregistrement) (page 29)
  - TIMER REC (enregistrement) (pages 32, 35)
- 3** Touche EJECT ▲ (page 25)
- 4** Casque (casque d'écoute) (page 24)
- 5** Prises VIDEO/AUDIO L(MONO)/R (KV-20VS40 uniquement) (page 47)  
Prises VIDEO/AUDIO (KV-13VM40, KV-13VM41, et KV-20VM40 uniquement) (page 47)
- 6** Touches de transport de bande (page 26)
- 7** Compartiment de la cassette (page 25)
- 8** Touche REC (enregistrement) ● (page 29)
- 9** Capteur de télécommande
- 10** Touche QUICK TIMER REC (page 34)
- 11** Touches CHANNEL +/- (pages 18, 29)
- 12** Touches VOL (volume) +/- (page 18)
- 13** Touche INPUT SELECT (pages 24, 29, 47)



## Télécommande

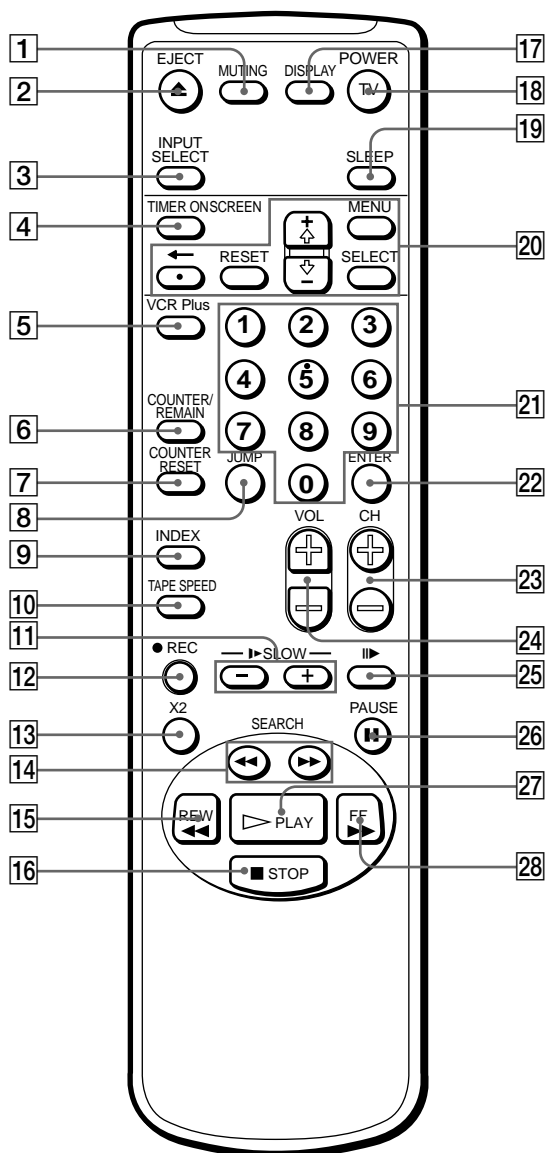

- 1 Touche MUTE (coupure du son) (page 18)
- 2 Touche EJECT ▲ (page 25)
- 3 Touche INPUT SELECT (pages 24, 29, 47)
- 4 Touche TIMER ON SCREEN (pages 30, 32, 33)
- 5 Touche VCR Plus (page 35)
- 6 Touche COUNTER/REMAIN (page 28)
- 7 Touche COUNTER RESET (pages 25, 28)
- 8 Touche JUMP (page 18)
- 9 Touche INDEX (page 44)
- 10 Touche TAPE SPEED (pages 29, 35)
- 11 Touches SLOW ►► +/- (page 26)
- 12 Touche REC (enregistrement) ● (page 29)
- 13 Touche X2 (page 26)
- 14 Touches SEARCH ◀◀/▶▶ (page 26)
- 15 Touche REW (rembobinage) ◀◀ (pages 26, 44)
- 16 Touche STOP ■ (page 26)
- 17 Touche DISPLAY (pages 24, 28)
- 18 Touche POWER (pages 6, 12, 18)
- 19 Touche SLEEP (page 37)
- 20 Touches d'exploitation de menu (pages 7, 19, 36)
  - MENU
  - SELECT
  - + ↕ / - ↕
  - RESET button
  - ◀ (retour arrière)
- 21 Touches 0-9 (pages 18, 29, 35)
- 22 Touche ENTER (page 17)
- 23 Touches CH (chaîne) +/- (pages 18, 29)
- 24 Touches VOL (volume) +/- (page 18)
- 25 Touche ||► (image) (page 26)
- 26 Touche PAUSE || (pages 26, 29)
- 27 Touche PLAY ▷ (page 26)
- 28 Touche FF ►► (avance rapide) (pages 26, 44)





# ADVERTENCIA

Para evitar el riesgo de incendios y descargas eléctricas, no exponga la unidad a la lluvia ni a la humedad.

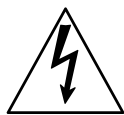
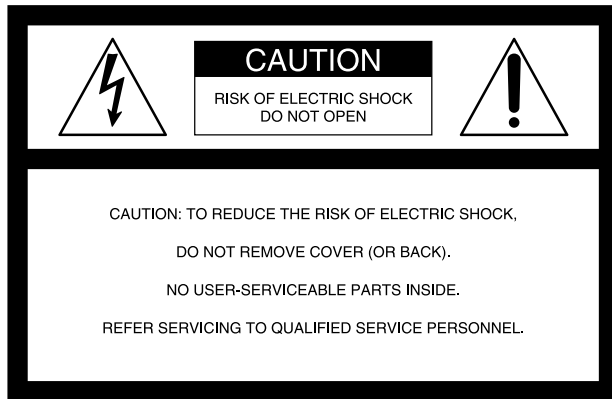

Este símbolo advierte al usuario de la presencia de "tensión peligrosa" no aislada en el interior del producto, que puede ser de suficiente magnitud para constituir un riesgo de descargas eléctricas a las personas.



Este símbolo advierte al usuario de la presencia de instrucciones importantes sobre funcionamiento y mantenimiento (servicio técnico) en la documentación suministrada con el producto.

## PRECAUCION

PARA EVITAR DESCARGAS ELÉCTRICAS, NO UTILICE ESTE ENCHUFE DE CA POLARIZADO CON UN CABLE PROLONGADOR, RECEPTACULO U OTRA TOMA, A MENOS QUE LAS CUCHILLAS PUEDAN INSERTARSE POR COMPLETO CON EL FIN DE EVITAR QUE ESTAS QUEDEN AL DESCUBIERTO.

Cuando utilice juegos de TV, ordenadores y productos similares con el video/TV, mantenga las funciones de brillo y contraste en un nivel bajo. Si un patrón fijo (sin movimiento) permanece en pantalla durante mucho tiempo con un nivel alto de brillo o contraste, la imagen puede quedar impresa en pantalla de forma permanente. La garantía no cubre este tipo de problemas, ya que se debe a un uso incorrecto.

## Nota para el instalador del sistema de TV por cable (CATV)

Esta nota está destinada a llamar la atención al instalador del sistema de TV por cable sobre el Artículo 820-40 de la NEC, que proporciona directrices sobre la adecuada puesta a masa y, en particular, especifica que la puesta a masa del cable debe conectarse al sistema de puesta a masa del edificio lo más cerca posible del punto de entrada de cable.

## Nota sobre la condensación de humedad

Si traslada el video/TV directamente de un lugar frío a otro cálido, es posible que se condense humedad en el interior de la videgrabadora y causar daños en la cinta y cabezal de vídeo. Cuando instale el video/TV por primera vez, o si lo traslada de un lugar frío a otro cálido, espere durante una hora aproximadamente antes de emplear dicho video/TV.

# Precauciones

## Seguridad

- Emplee el video/TV sólo con 120 V CA.
- Por razones de seguridad, una cuchilla del enchufe es más ancha que la otra y encajará en la toma de corriente en una sola posición. Si no puede insertar el enchufe por completo en la toma, póngase en contacto con su proveedor.
- Si se introduce algún objeto sólido o líquido en la unidad, desenchufe el video/TV y haga que sea revisado por personal especializado antes de volver a utilizarlo.
- Desenchufe el video/TV de la toma mural si no lo va a utilizar durante varios días o más. Para desconectar el cable, tire del enchufe, nunca del propio cable.

## Instalación

- Para evitar el recalentamiento interno, no bloquee las aberturas de ventilación.
- No instale el video/TV en un lugar cálido o húmedo, ni en lugares sujetos a polvo excesivo o vibraciones mecánicas.

## Limpieza

Limpie el video/TV con un paño seco y suave. No utilice nunca disolventes fuertes, como diluyente o bencina, ya que pueden dañar el acabado.

## Transporte

Guarde la caja y materiales de embalaje originales, y utilícelos en el futuro para transportar el video/TV de forma segura.

## Información

Los cambios o modificaciones que realice el usuario sin la aprobación expresa de este manual pueden invalidar la autoridad de dicho usuario para utilizar este equipo. Si desea realizar consultas o solucionar problemas referentes al video/TV, póngase en contacto con el proveedor Sony más próximo.

Este receptor de TV/vídeo muestra subtítulos de acuerdo con 15.119 de las normas FCC.

## Precaución

Los programas de televisión, películas, cintas de vídeo y demás materiales pueden estar protegidos por copyright. La grabación no autorizada de tales materiales puede ir en contra de lo establecido en las leyes de copyright. Igualmente, el empleo de este receptor de TV/vídeo para otro tipo de visualización en privado de emisiones de programas en VHF o UHF o transmitidas por empresas de TV por cable para el uso del público en general puede requerir la autorización de la empresa de TV por cable/emisora y/o del propietario del programa.

## Registro del propietario

Los números de modelo y serie se encuentran en la parte posterior del video/TV. Anote dichos números en los espacios a tal fin destinados. Téngalos presentes cuando ponga en contacto con su proveedor Sony en relación con este producto.

Nº de modelo

Nº de serie

# Indice

## Procedimientos iniciales

Paso 1 — Preparativo .....	4
Comprobación de los accesorios suministrados .....	4
Inserción de las pilas en el mando a distancia ....	4
Paso 2 — Conexión de la antena .....	5
Conexión de una antena .....	5
Conexión de una antena/sistema de TV por cable .....	5
Paso 3 — Ajuste automático del video/TV – AUTO SET UP .....	6
Eliminación y adición de canales .....	7
Activación o desactivación del sistema de TV por cable .....	9
Memorización de canales – AUTO PROGRAMACION .....	10
Cambio del idioma del menú .....	11
Paso 4 — Ajuste del reloj .....	12
Ajuste automático del reloj .....	12
Ajuste manual de la fecha y del reloj .....	15
Paso 5 — Ajuste de VCR Plus+* .....	16
Ajuste del canal guía .....	16

## Operaciones básicas

Visualización de la TV .....	18
Encendido y apagado del video/TV .....	18
Selección de programas de TV .....	18
Ajuste del volumen .....	18
Desactivación del sonido .....	18
Cambio rápido entre dos canales .....	18
Ajuste de la imagen .....	19
Ajuste del sonido (sólo KV-20VS40) .....	20
Selección de programas estéreo o bilingües (sólo KV-20VS40) .....	21
Escucha del efecto de sonido envolvente (sólo KV-20VS40) .....	23
Visualización de información en pantalla .....	24
Visualización de una señal de entrada de vídeo mediante las tomas de entrada de línea .....	24
Escucha con auriculares .....	24
Reproducción de cintas .....	25
Inserción de videocassettes .....	25
Expulsión de videocassettes .....	25
Protección de cassettes contra borrados accidentales .....	25
Puesta a cero del contador de cinta .....	25
Reproducción de cintas .....	26
Reproducción repetida de cintas – AUTO REPETIR .....	27
Visualización de información en pantalla .....	28
Visualización del contador de cinta .....	28
Grabación de programas de TV .....	29
Grabación de programas de TV .....	29
Grabación con el TV apagado .....	29
Grabación de programas de TV con el temporizador .....	30
Ajuste del temporizador .....	30

Empleo del video/TV antes del comienzo de la grabación con temporizador .....	32
Comprobación de los ajustes del temporizador .....	33
Cambio o cancelación de los ajustes del temporizador .....	33
Grabación con el temporizador rápido QUICK RELOJ .....	34
Grabación de programas de TV con VCR Plus+ ..	35

## Operaciones adicionales

Encendido o apagado automático del video/TV – ENCENDIDO/APAGADO .....	36
Apagado automático – Temporizador de desactivación .....	37
Selección del canal de entrada de decodificador del video/TV – FIJAR CANAL .....	38
Visualización de subtítulos/XDS .....	39
Bloqueo de canales – BLOQUEAR CANAL .....	40
Ajuste de los canales preferidos – CANAL FAAVORITO .....	42
Búsqueda mediante la función de índices .....	44
Reproducción hasta el principio de cada programa – Exploración de índices .....	44
Localización del programa deseado – Búsqueda de índices .....	44
Mejora de la calidad de la imagen de vídeo .....	45
Ajuste automático del seguimiento .....	45
Ajuste manual del seguimiento .....	45
Reducción del ruido de imagen .....	46
Conexión de equipos opcionales .....	47
Visualización de la entrada de imagen del equipo opcional .....	47

## Información complementaria

Solución de problemas .....	48
Especificaciones .....	50
Índice de componentes y controles .....	51
Video/TV—parte frontal .....	51
Mando a distancia .....	52

\* VCR Plus+ y PlusCode son marcas comerciales de Gemstar Development Corporation. El sistema VCR Plus+ se fabrica bajo licencia de Gemstar Development Corporation.

Las instrucciones de este manual son para los modelos KV-13VM40, KV-13VM41, KV-20VM40 y KV-20VS40. Antes de comenzar la lectura de este manual, compruebe el número del modelo en la parte posterior del video/TV. El modelo KV-20VS40 es el utilizado en las ilustraciones de este manual. Las diferencias de funcionamiento se indican en el texto, por ejemplo, "sólo KV-20VS40".

# Paso 1 — Preparativo

## Comprobación de los accesorios suministrados

Cuando haya sacado todo de la caja, compruebe que ha recibido los siguientes accesorios:

- Mando a distancia
- Dos pilas R6 (tamaño AA)

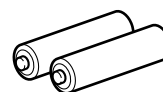
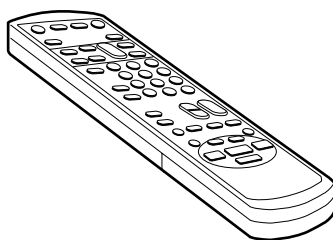

## Inserción de las pilas en el mando a distancia

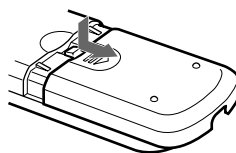

Dele la vuelta al mando a distancia y retire la cubierta.

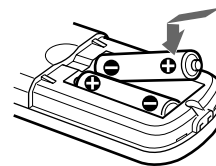

Compruebe las polaridades e inserte las dos pilas R6 correctamente.

**Notas:**

- Con un uso normal, las pilas deben durar aproximadamente seis meses.
- Si no va a utilizar el mando a distancia durante mucho tiempo, extraiga las pilas para evitar posibles daños por fugas.

# Paso 2 — Conexión de la antena

Aunque es posible utilizar una antena interior o exterior con el video/TV, se recomienda conectar una exterior o un sistema de TV por cable para obtener mayor calidad de imagen.

## Conexión de una antena

Conecte el cable de antena al terminal de antena de VHF/UHF. Si no es posible conectar dicho cable directamente al terminal, siga las instrucciones correspondientes al tipo de su cable.

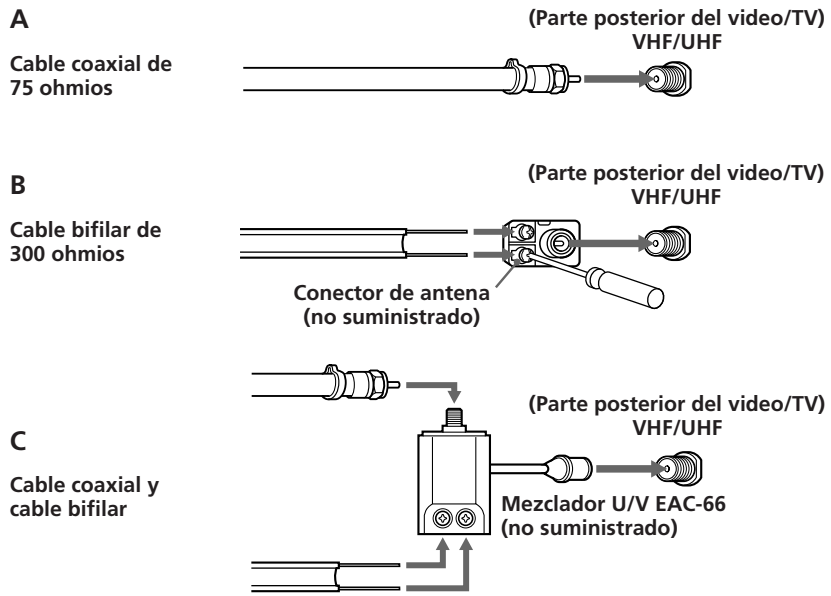

## Conexión de una antena/sistema de TV por cable

### Conexión de un solo cable a la antena

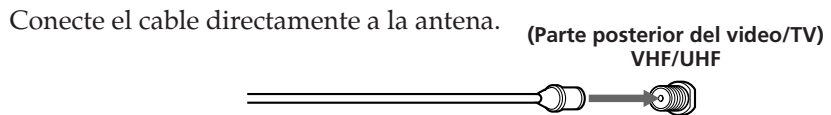

### Conexión a un decodificador

Algunos sistemas de TV por cable de pago utilizan señales codificadas que requieren un decodificador para ver todos los canales.

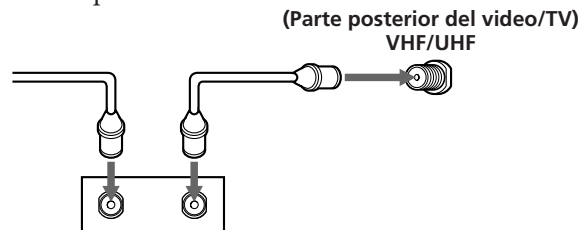

Si controla la selección de todos los canales mediante el decodificador, debe considerar el empleo de la función FIJAR CANAL (consulte “Selección del canal de entrada del decodificador del video/TV – FIJAR CANAL” en la página 38).

#### Notas

- La mayoría de las antenas combinadas de VHF/UHF disponen de un separador de señales. Retire dicho separador antes de fijar el conector apropiado.
- Si emplea el mezclador U/V, es posible que aparezca nieve y ruido en la imagen al visualizar canales de TV por cable superiores a 37 (W+1).
- El decodificador lo suministra la empresa de TV por cable.

# Paso 3 — Ajuste automático del video/TV – AUTO SET UP

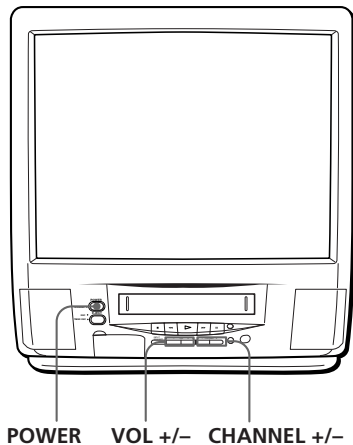

Es posible ajustar fácilmente el video/TV mediante la función AUTO SET UP. Para ajustar cada elemento por separado, consulte “Cambio del idioma del menú” (página 11), “Activación o desactivación del sistema de TV por cable” (página 9) y “Memorización de canales – AUTO PROGRAMACION” (página 10).

## Pasos previos

- Conecte la antena o el cable al video/TV.

### 1 Pulse POWER para encender el video/TV.

```

ENGLISH : [CH+]
ESPAÑOL : [CH-]
FRANÇAIS : [VOL+]
AUTO SET UP : [VOL-]

First please connect
the antenna
Press [INPUT SELECT]
to exit
  
```

### 2 Seleccione el idioma del menú en pantalla.

Si prefiere utilizar el español o el francés en vez del inglés, puede cambiar el idioma del menú en pantalla pulsando CHANNEL – para español o VOL + para francés.

```

ENGLISH : [CH+]
ESPAÑOL : [CH-]
FRANÇAIS : [VOL+]
AUTO SET UP : [VOL-]

Primero conecte la
antenna
Oprima [INPUT SELECT]
para salir
  
```

Todos los menús en pantalla se ajustan en los valores definidos en fábrica en el idioma seleccionado.

### 3 Pulse VOL – para iniciar AUTO SET UP.

```

AUTO PROGRAMACION
  
```

#### Para restaurar los ajustes de fábrica

Pulse POWER en el video/TV mientras pulsa RESET en el mando a distancia.

La pantalla muestra “AUTO PROGRAMACION” y el video/TV comienza a explorar y memorizar canales automáticamente. Una vez almacenados todos los canales que pueden recibirse, desaparece “AUTO PROGRAMACION” y aparece el canal de número más bajo.

## Para salir de AUTO SET UP

Pulse INPUT SELECT.

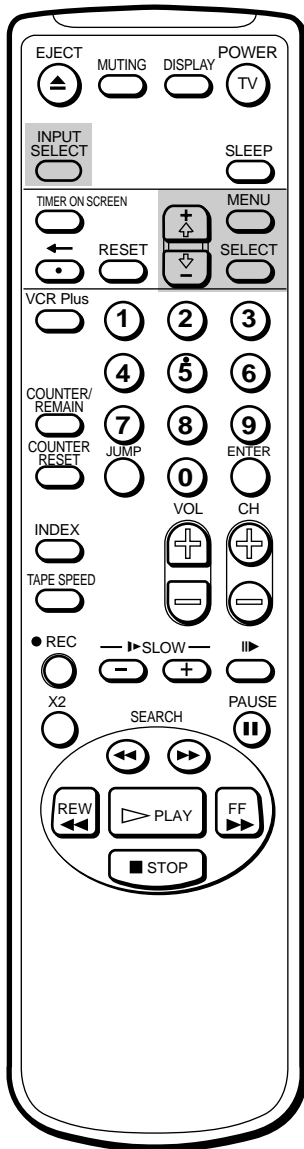

### Nota

Si OMITIR/ AÑADIR CANAL aparece en color negro, significa que el video/TV está ajustado para recibir una señal de entrada de vídeo mediante las tomas de entrada y no será posible seleccionar OMITIR/ AÑADIR CANAL. Pulse INPUT SELECT para que la pantalla muestre un número de canal.

## Eliminación y adición de canales

Una vez realizada la función AUTO SET UP, es posible eliminar los canales innecesarios o añadir más canales.

- 1 Pulse MENU para que aparezca el menú principal.  
Aparece el menú principal.

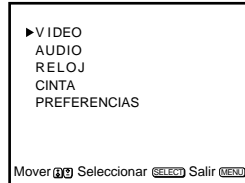

- 2 Desplace el cursor (▶) hasta "PREFERENCIAS" con + ◀ o ▶ - ▸ y pulse SELECT.

Aparece el menú PREFERENCIAS.

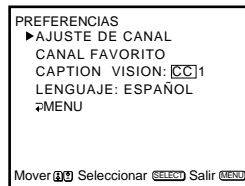

- 3 Desplace el cursor (▶) hasta "AJUSTE DE CANAL" con + ◀ o ▶ - ▸ y pulse SELECT.

Aparece el menú AJUSTE DE CANAL.



- 4 Desplace el cursor (▶) hasta "OMITIR/ AÑADIR CANAL" con + ◀ or ▶ - ▸ y pulse SELECT.

Aparece el menú OMITIR/ AÑADIR CANAL.



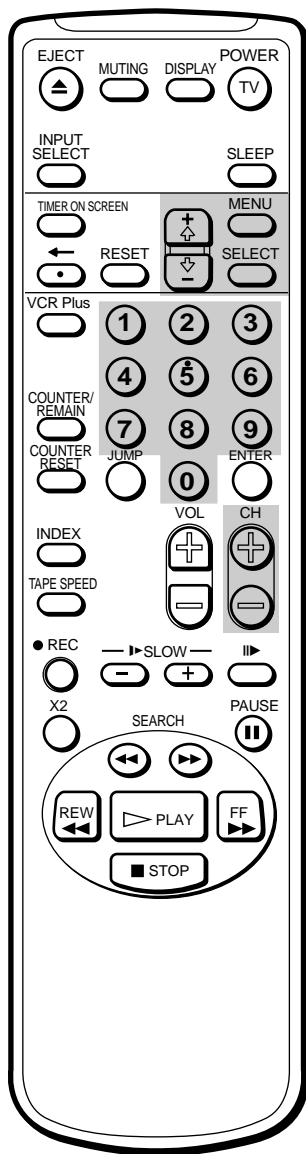

## 5 Borre y/o añada canales:

### Para borrar canales que no desee

- (1) Asegúrese de que el cursor (▶) se encuentra junto a OMITIR.
- (2) Pulse CH +/- o los botones 0 - 9 para seleccionar el canal que desee borrar y pulse SELECT.

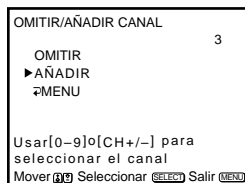

El mensaje "Canal será saltado" aparecerá durante varios segundos y el cursor (▶) se desplazará hasta AÑADIR.

### Para añadir canales

- (1) Asegúrese de que el cursor (▶) se encuentra junto a AÑADIR.
- (2) Pulse CH +/- o los botones 0 - 9 para seleccionar el canal que desee añadir y pulse SELECT.



Aparecerá el mensaje "Canal será añadido" y el cursor (▶) se desplazará hasta OMITIR.

## 6 Para borrar y/o añadir otros canales, repita el paso 5.

## 7 Pulse MENU para recuperar la pantalla original.



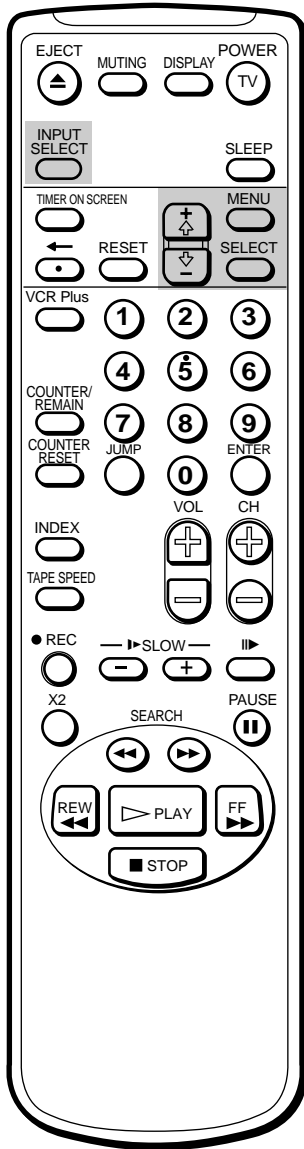

### Nota

Si CABLE aparece en negro, significa que el video/TV está ajustado para recibir una señal de entrada de vídeo mediante las tomas de entrada y no será posible seleccionar CABLE. Pulse INPUT SELECT para que la pantalla muestre un número de canal.

## Activación o desactivación del sistema de TV por cable

Si ha conectado el video/TV a un sistema de TV por cable, ajuste CABLE en SI (ajuste de fábrica). Si no, ajuste CABLE en NO para ver canales de VHF o UHF.

- 1 Pulse MENU para que aparezca el menú principal.
- 2 Desplace el cursor (▶) hasta "PREFERENCIAS" con + ⬆ o - ⬇ y pulse SELECT.  
Aparece el menú PREFERENCIAS.



- 3 Desplace el cursor (▶) hasta "AJUSTE DE CANAL" con + ⬆ o - ⬇ y pulse SELECT.  
Aparece el menú AJUSTE DE CANAL.



- 4 Desplace el cursor (▶) hasta "CABLE" con + ⬆ o - ⬇ y pulse SELECT.  
La posición seleccionada aparece en color rojo.



- 5 Mediante + ⬆ o - ⬇, seleccione "SI" o "NO" y pulse SELECT.

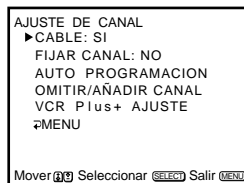

- 6 Pulse MENU para recuperar la pantalla original.

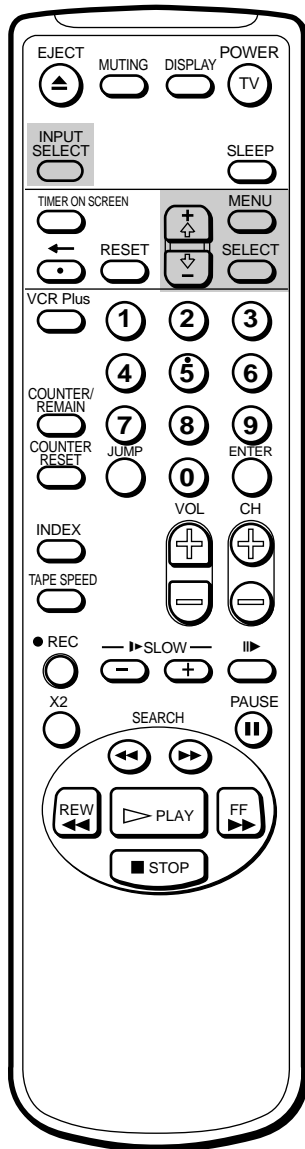

**Canales que este video/TV puede recibir**

VHF: 2 – 13  
 UHF: 14 – 69  
 Cable: 1 – 125

**Nota**

Si AUTO PROGRAMACION aparece en color negro, significa que el video/TV está ajustado para recibir una señal de entrada de vídeo mediante las tomas de entrada y no será posible seleccionar AUTO PROGRAMACION. Pulse INPUT SELECT para que la pantalla muestre un número de canal.

**Para borrar canales innecesarios, o para añadir canales**

Consulte “Eliminación y adición de canales” (página 7).

## Memorización de canales – AUTO PROGRAMACION

Es posible memorizar fácilmente canales de TV mediante la función AUTO PROGRAMACION. Realice esta operación durante el día y no durante la noche, ya que es posible que algunos canales no estén emitiéndose.

- 1 Pulse MENU para que aparezca el menú principal.
- 2 Desplace el cursor (▶) hasta “PREFERENCIAS” con + ⬆ o ⬇ y pulse SELECT.  
Aparece el menú PREFERENCIAS.

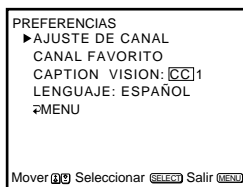

- 3 Desplace el cursor (▶) hasta “AJUSTE DE CANAL” con + ⬆ o ⬇ y pulse SELECT.  
Aparece el menú AJUSTE DE CANAL.



- 4 Desplace el cursor (▶) hasta “AUTO PROGRAMACION” con + ⬆ o ⬇ y pulse SELECT.



“AUTO PROGRAMACION” aparece en pantalla y el video/TV comienza a explorar y memorizar canales automáticamente. Una vez almacenados todos los canales que puedan recibirse, “AUTO PROGRAMACION” desaparecerá y se mostrará el canal de número inferior.

- 5 Pulse MENU para recuperar la pantalla original.

## Para salir de AUTO PROGRAMACION

Pulse cualquier botón.

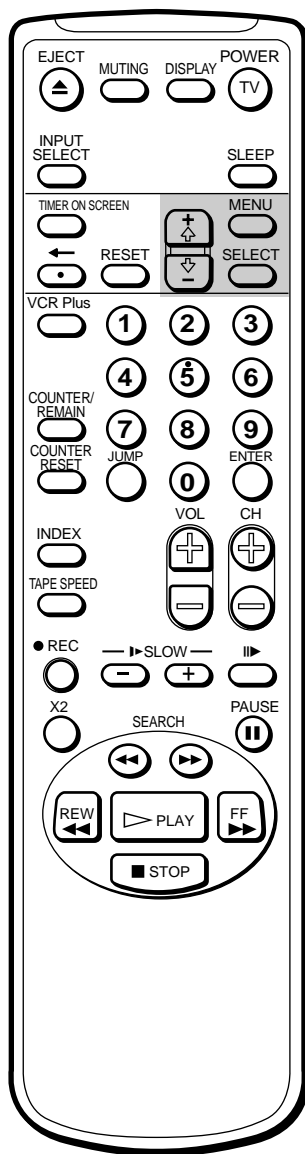

## Cambio del idioma del menú

Si prefiere el español o el francés en lugar del inglés, realice los siguientes pasos para cambiar el idioma del menú.

- 1 Pulse MENU para que aparezca el menú principal.
- 2 Desplace el cursor (▶) hasta "PREFERENCIAS" con + ◀ o ▶ y pulse SELECT.  
Aparece el menú PREFERENCIAS.

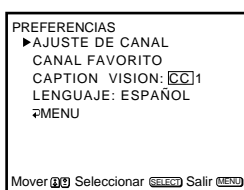

- 3 Desplace el cursor (▶) hasta "LENGUAJE" con + ◀ o ▶ y pulse SELECT.  
La posición del idioma aparece en color rojo.

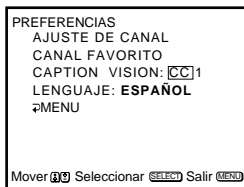

- 4 Mediante + ◀ o ▶, seleccione el idioma que desee y pulse SELECT.  
El menú completo aparece en el idioma seleccionado.



- 5 Pulse MENU para recuperar la pantalla original.

# Paso 4 — Ajuste del reloj

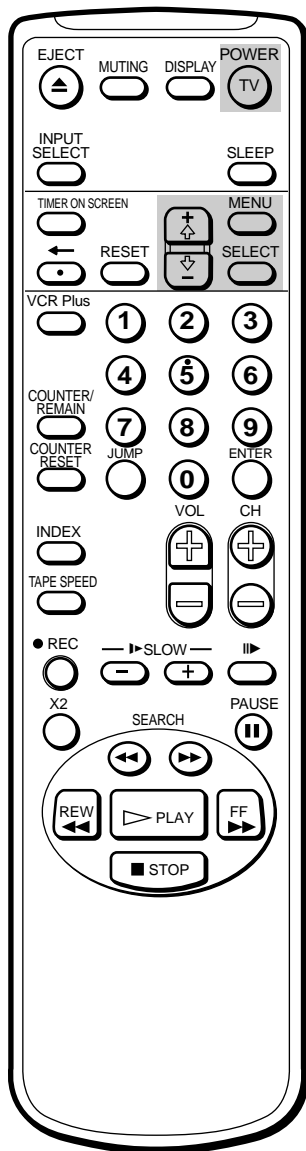

## Nota

Si en su zona hay pocos canales que transmitan las señales horarias, el proceso de ajuste automático del reloj puede tardar hasta 45 minutos aproximadamente. Si no ocurre nada incluso después de esperar durante 45 minutos, ajuste el reloj manualmente.

## Ajuste automático del reloj

Algunos canales de TV y de TV por cable transmiten señales horarias con sus emisiones. El video/TV puede recoger dichas señales para ajustar el reloj automáticamente (AUTO CLOCK). La función AUTO CLOCK se activará solamente si algún canal de su zona transmite señales horarias. Si el video/TV no puede recoger las señales, ajuste el reloj manualmente (página 15).

- 1 Pulse MENU para que aparezca el menú principal.
- 2 Desplace el cursor (▶) hasta "RELOJ" con + ⬆ or - ⬇ y pulse SELECT. Aparece el menú RELOJ.



- 3 Desplace el cursor (▶) hasta "AJUSTE HORA ACTUAL" con + ⬆ o - ⬇ y pulse SELECT. Aparece el menú AJUSTE HORA ACTUAL.

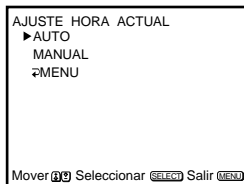

- 4 Desplace el cursor (▶) hasta "AUTO" con + ⬆ o - ⬇ y pulse SELECT. Aparece el menú AUTO AJUSTE HORA ACTUAL.

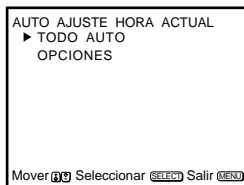

- 5 Desplace el cursor (▶) hasta "TODO AUTO" con + ⬆ o - ⬇ y pulse SELECT.

El mensaje "Por favor apague el TV para recibir los datos del reloj" aparece durante 5 segundos.

- 6 Para activar la función de ajuste automático del reloj, pulse POWER para apagar el video/TV. Las señales horarias ajustan la hora actual automáticamente, así como la hora de verano.

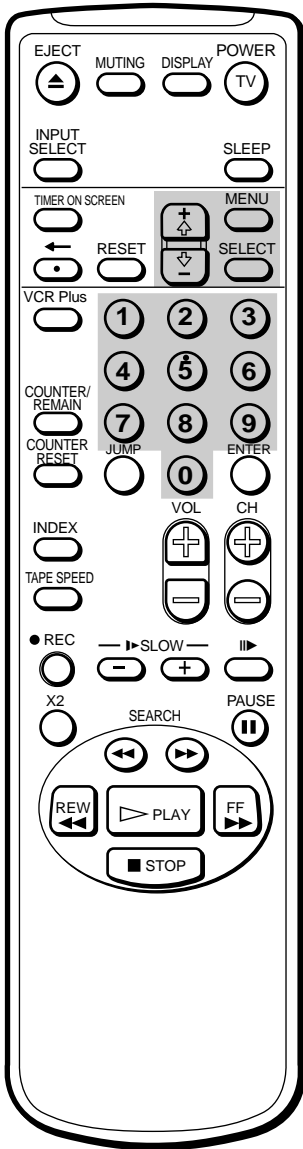

## Si el reloj no se activa

Si el reloj está ajustado, pero la zona horaria o la hora de verano no está correctamente definida, puede ajustar dichos elementos manualmente. Si vive cerca de los límites de la zona horaria, es posible que el reloj del video/TV no coincida con las horas reales de emisión de los programas. Para confirmar la zona horaria del servicio de emisión, póngase en contacto con la empresa de TV por cable y ajuste el reloj acordeamente.

- 1 Realice los pasos 1 a 5 de "Ajuste automático del reloj" y seleccione "OPCIONES" en el paso 5.

Aparece el menú CANAL DE FIJAR HORA ACTUAL.

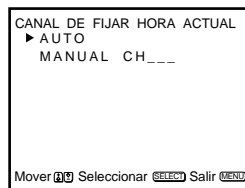

### Si conoce algún número de canal que transmita señales horarias

- (1) Desplace el cursor (▶) hasta "MANUAL" con + ⬆ o - ⬇ y pulse SELECT.

La posición CH aparece en color rojo.

- (2) Mediante los botones 0-9, introduzca el número de canal y pulse SELECT. A continuación, omita los pasos 2-5.

- 2 Desplace el cursor (▶) hasta "AUTO" con + ⬆ o - ⬇ y pulse SELECT. Aparece el menú AUTO AJUSTE HORA ACTUAL.

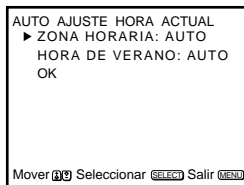

- 3 Desplace el cursor (▶) hasta "ZONA HORARIA" con + ⬆ o - ⬇ y pulse SELECT.

Aparece el menú ZONA HORARIA.

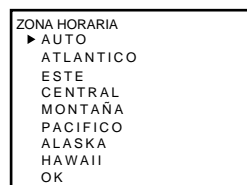

- 4 Mediante + ⬆ o - ⬇, seleccione "AUTO". A continuación, desplace el cursor (▶) hasta "OK", y pulse SELECT.

Aparece el menú HORA DE VERANO.

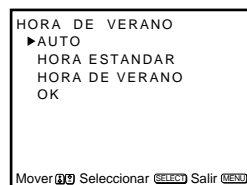

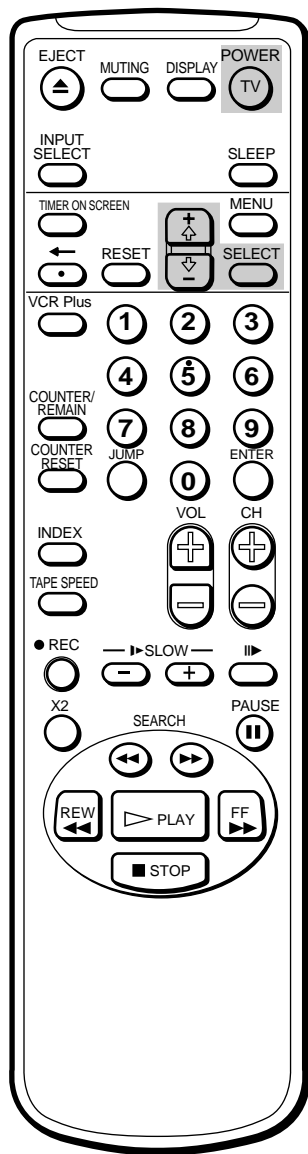

5 Mediante + ↕ o - ↕, seleccione “AUTO”, “HORA ESTANDAR” o “HORA DE VERANO”. (Consulte la siguiente tabla.) A continuación, desplace el cursor (▶) hasta “OK”, y pulse SELECT.

Elija	Para
AUTO	Seleccionar el ajuste automático de la hora de verano.
HORA ESTANDAR	Seleccionar si en su zona no se utiliza la hora de verano.
HORA DE VERANO	Seleccionar si en su zona se utiliza la hora de verano.

6 Para activar la función de ajuste automático del reloj, pulse POWER para apagar el video/TV.

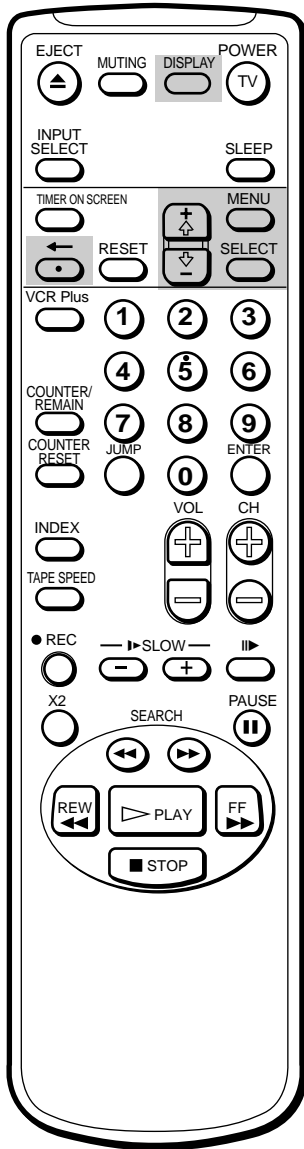

#### Para mostrar la hora

Pulse DISPLAY.

#### Si comete un error

Pulse ← para volver a la posición anterior.

#### Si el reloj se ha parado y aparece "--/--"

Será preciso volver a ajustar el reloj.

## Ajuste manual de la fecha y del reloj

El ajuste de la fecha y del reloj permite utilizar la función de temporizador para grabar, o encender o apagar automáticamente el video/TV.

- 1 Pulse MENU para que aparezca el menú principal.
- 2 Desplace el cursor (▶) hasta "RELOJ" con + ⬆ o - ⬇ y pulse SELECT. Aparece el menú RELOJ.
- 3 Desplace el cursor (▶) hasta "AJUSTE HORA ACTUAL" con + ⬆ o - ⬇ y pulse SELECT. Aparece el menú AJUSTE HORA ACTUAL.
- 4 Desplace el cursor (▶) hasta "MANUAL" con + ⬆ o - ⬇ y pulse SELECT. Aparece el menú AJUSTE HORA ACTUAL.



- 5 Pulse SELECT para iniciar el ajuste del reloj. La sección de mes aparece en color rojo.

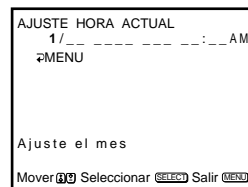

- 6 Mediante + ⬆ o - ⬇, ajuste el mes y pulse SELECT. La sección de día aparece en color rojo.

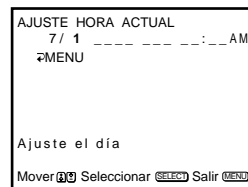

- 7 Mediante + ⬆ o - ⬇ y SELECT, ajuste el día, año, hora y minutos de la misma forma que en el paso 6.

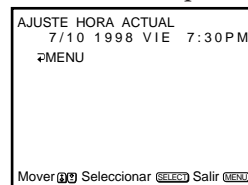

- 8 Una vez ajustados los minutos, pulse SELECT. El reloj se pone en funcionamiento.
- 9 Pulse MENU para recuperar la pantalla original.

# Paso 5 — Ajuste de VCR Plus+

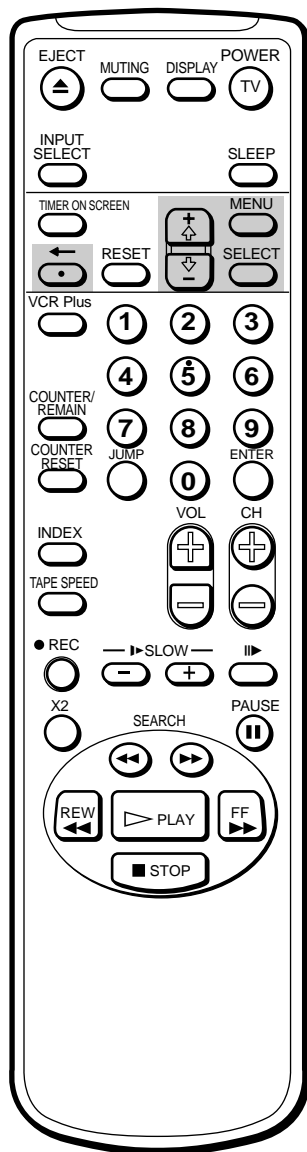

La función VCR Plus+ permite simplificar la tarea de programación del video/TV para realizar grabaciones con el temporizador. El ajuste del video/TV conlleva la coordinación del número de canal de TV (el número que elige en su TV o videograbadora para ver un programa) con el canal guía (el número que se asigna a ese canal en la guía de programación). Para encontrar los números de canal guía, consulte la tabla de canales ("Channel Line-up Chart") en la guía de programación de su zona en la que aparezcan los códigos VCR PlusCode. Normalmente aparecen como se muestra en el ejemplo de la página siguiente.

## Ajuste del canal guía

- 1 Pulse MENU para que aparezca el menú principal.
- 2 Desplace el cursor (▶) hasta "PREFERENCIAS" con + ◀ o ▶ y pulse SELECT.  
Aparece el menú PREFERENCIAS.

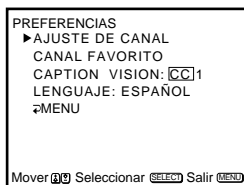

- 3 Desplace el cursor (▶) hasta "AJUSTE DE CANAL" con + ◀ o ▶ y pulse SELECT.  
Aparece el menú AJUSTE DE CANAL.

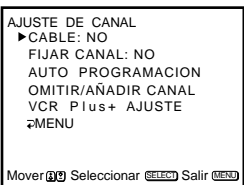

- 4 Desplace el cursor (▶) hasta "VCR Plus+ AJUSTE" con + ◀ o ▶ y pulse SELECT.  
Aparece el menú VCR Plus+ AJUSTE.

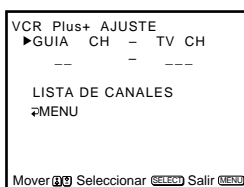

- 5 Pulse SELECT para introducir el número de canal guía.  
La posición GUIA CH aparece en color rojo.

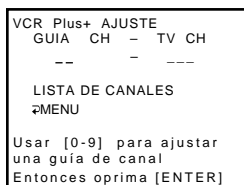

### Nota

Si VCR Plus+ AJUSTE aparece en color negro, significa que el video/TV está ajustado para recibir una señal de entrada de vídeo mediante las tomas de entrada y no será posible seleccionar VCR Plus+ AJUSTE. Pulse INPUT SELECT para que aparezca en pantalla un número de canal.

### Si comete un error

Pulse ◀ para volver a la posición anterior.



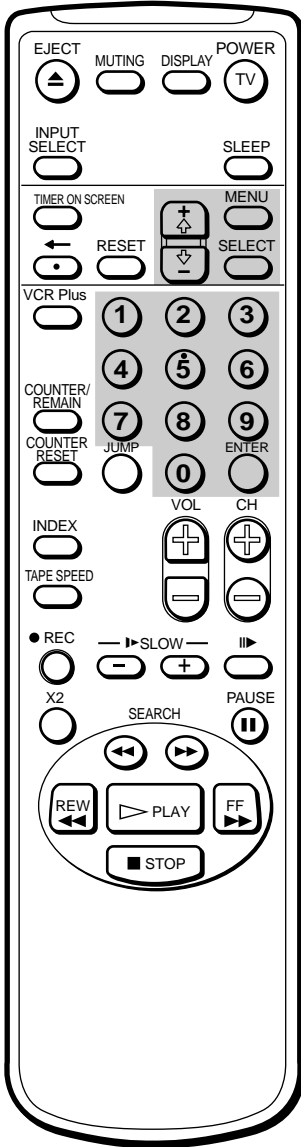

**Notas**

- Si introduce más de ocho canales, los adicionales se almacenarán en "páginas" separadas. Desplace el cursor (▶) hasta "PAGINA" y utilice los botones + ⬆ - ⬇ para ver la lista completa.
- El número máximo de canales guía es 99.

- 6 Pulse los botones 0-9 para introducir el número de canal asignado en el canal guía y pulse ENTER.  
La posición TV CH aparece en color rojo.

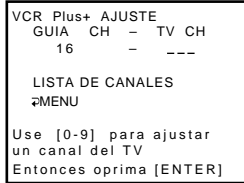

- 7 Pulse los botones 0-9 para introducir el número de canal real del video/TV y pulse ENTER.

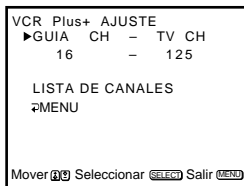

- 8 Repita los pasos 6 y 7 para cada número de canal guía que desee introducir.

- 9 Desplace el cursor (▶) hasta "LISTA DE CANALES" con + ⬆ o - ⬇ y pulse SELECT para confirmar los ajustes de canal.

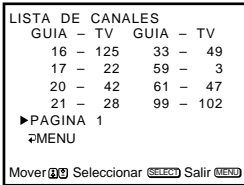

- 10 Una vez finalizada la operación, pulse MENU para recuperar la pantalla original.

**Ejemplo de tabla de canales ("Channel Line-up Chart")**

CABLE CH		VCR Plus+ GUIDE CH
16	<b>AMC</b> American Movie Classics	35
17	<b>BRV</b> Bravo(program grid only)	54
20	<b>CNN</b> Cable News Network	42
21	<b>CSP</b> C-SPAN	28
22	<b>DIS</b> The Disney Channel	53
25	<b>DSC</b> The Discovery Channel	37
34	<b>ESN</b> ESPN	34
35	<b>FAM</b> The Family Channel	47
5	<b>HBO</b> Home Box Office	33
27	<b>LIF</b> Lifetime	46
29	<b>MAX</b> Cinemax	45
30	<b>MTV</b> Music Television	48
31	<b>NIK</b> Nickelodeon	38
38	<b>SC</b> Sports Channel	59
39	<b>SCA</b> Sports Channel America	70
45	<b>SHO</b> Showtime	41
17	<b>TBS</b> TBS SuperStation	43
44	<b>TMC</b> The Movie Channel	58
49	<b>TNN</b> The Nashville Network	49
50	<b>TNT</b> Turner Network Television	52
51	<b>USA</b> USA Network	44

# Visualización de la TV

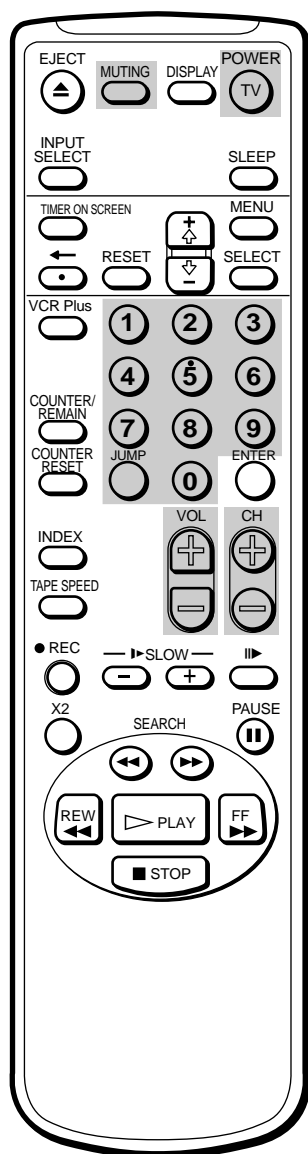
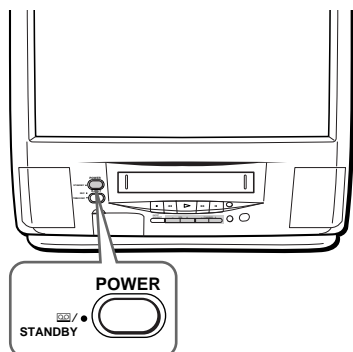

## Nota

No es posible cambiar entre canales que haya explorado utilizando los botones CH +/-.

En esta sección se describen las funciones básicas que pueden utilizarse mientras se ve la TV. La mayor parte de las operaciones pueden realizarse mediante el mando a distancia.

## Encendido y apagado del video/TV

### Encendido

Pulse POWER.

El indicador STANDBY parpadea hasta que aparezca la imagen.

### Apagado

Pulse POWER.

El video/TV entra en el modo de espera y el indicador STANDBY de la parte frontal de dicho video/TV se iluminará en color rojo si hay una cinta insertada en el mismo. Si no hay ninguna cinta insertada en el video/TV, el indicador STANDBY desaparecerá.

## Selección de programas de TV

Active (SI) o desactive (NO) el modo de cable para seleccionar el tipo de canal que desee ver. Para más información sobre el ajuste del modo de cable, consulte "Activación o desactivación del sistema de TV por cable" en la página 9.

Pulse CH +/- o los botones 0-9 en el mando a distancia, o CHANNEL +/- en el video/TV.

### Para seleccionar un número de dos dígitos con los botones 0-9

Por ejemplo, si desea elegir el 21, pulse primero 2 y, a continuación 1.

## Ajuste del volumen

Pulse VOL +/-.

## Desactivación del sonido

Pulse MUTING.

"MUTING" aparece en pantalla.

Para recuperar el sonido normal, vuelva a pulsar MUTING, o pulse VOL +.

## Cambio rápido entre dos canales

Pulse JUMP. Aparece el canal anteriormente seleccionado.

Al volver a pulsar JUMP, vuelve a aparecer el canal seleccionado originalmente.

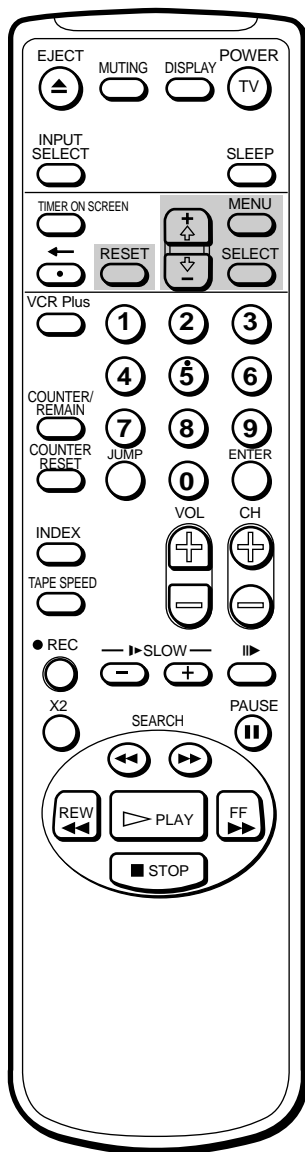

## Ajuste de la imagen

Al visualizar programas de TV, es posible ajustar la imagen según sus preferencias. También puede ajustar la imagen recibida mediante las tomas de entrada.

Estos ajustes se conservan en la memoria aunque apague el TV.

- 1 Pulse MENU para mostrar el menú principal. Aparece el menú principal.

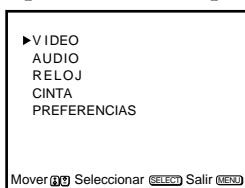

- 2 Desplace el cursor (▶) hasta "VIDEO" con + ◀ o ▶ y pulse SELECT. Aparece el menú VIDEO.



- 3 Con + ◀ o ▶, seleccione el elemento que desee ajustar y pulse SELECT.

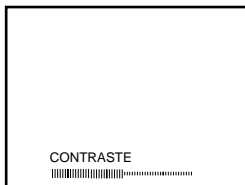

- 4 Ajuste la imagen con + ◀ o ▶ y pulse SELECT. Con cada pulsación, las barras verticales aumentan o disminuyen y el número del margen derecho cambia para mostrar el nivel de control. (Consulte la tabla que aparece más adelante.)
- 5 Para ajustar otros elementos, repita los anteriores pasos 3 y 4.
- 6 Pulse MENU para recuperar la pantalla original. Los niveles de control ajustados se almacenan.

### Descripción de elementos ajustables

Elemento	Pulse + ◀ para	Pulse - ▶ para
CONTRASTE	Aumentar el contraste de la imagen.	Disminuir el contraste de la imagen.
BRILLO	Aumentar el brillo de la imagen.	Disminuir el brillo de la imagen.
COLOR	Aumentar la intensidad del color.	Disminuir la intensidad del color.
TINTE	Que los tonos de la imagen sean verdosos.	Que los tonos de la imagen sean púrpura.
NITIDEZ	Aumentar la nitidez de la imagen.	Suavizar la imagen.

### Para recuperar los ajustes de fábrica

Pulse RESET después de seleccionar y mostrar el menú VIDEO. Todos los ajustes recuperarán los valores de fábrica.

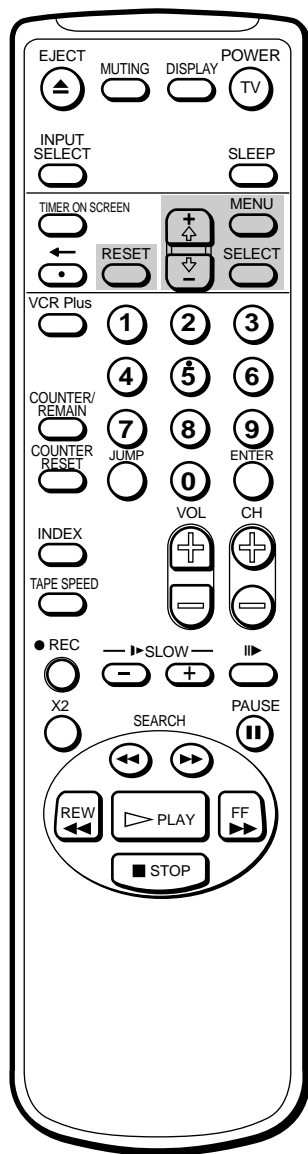

## Ajuste del sonido (sólo KV-20VS40)

Es posible ajustar los graves, los agudos y el balance según sus preferencias. También puede ajustar el sonido de la señal recibida mediante las tomas de entrada.

- 1 Pulse MENU para mostrar el menú principal.
- 2 Desplace el cursor (▶) hasta "AUDIO" con + ◀ o ▶ y pulse SELECT. Aparece el menú AUDIO.



- 3 Seleccione el elemento que desee ajustar. Por ejemplo: Para ajustar los graves, desplace el cursor (▶) con + ◀ o ▶ hasta "GRAVES" y pulse SELECT.

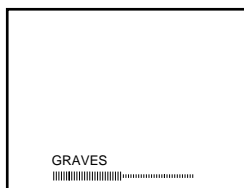

- 4 Ajuste el elemento seleccionado: Pulse + ◀ o ▶ para ajustar el elemento y pulse SELECT.
- 5 Para ajustar otros elementos, repita los anteriores pasos 3 y 4.
- 6 Pulse MENU para volver a la pantalla original.

### Descripción de elementos ajustables

Elemento	Pulse + ◀ para	Pulse - ▶ para
GRAVES	Aumentar los sonidos de paso bajo.	Disminuir los sonidos de paso bajo.
AGUDOS	Aumentar los sonidos de paso alto.	Disminuir los sonidos de paso alto.
BALANCE	Potenciar el volumen del altavoz derecho.	Potenciar el volumen del altavoz izquierdo.

### Para recuperar los ajustes de fábrica

Pulse RESET después de seleccionar y mostrar el menú AUDIO. Todos los ajustes recuperarán los valores de fábrica.

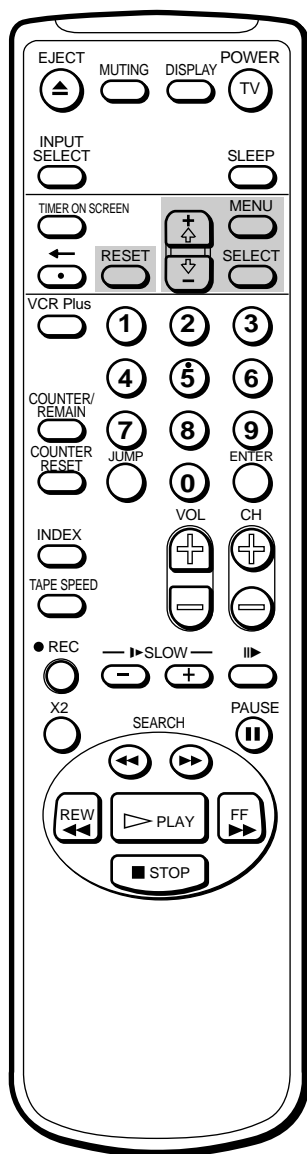

### Nota

Si ajusta MTS en "SAP" y no se transmiten señales SAP, no se oirá sonido por los altavoces. (No obstante, se grabará el canal de audio principal del programa.) En la página 22, consulte la tabla en la que se describe la relación entre los altavoces y la señal fuente.

## Selección de programas estéreo o bilingües (sólo KV-20VS40)

La función de sonido de TV multicanal (MTS) permite cambiar entre sonido estéreo, monofónico y SAP (Second Audio Program).

- 1 Pulse MENU para mostrar el menú principal.
- 2 Desplace el cursor (▶) hasta "AUDIO" con + ◀ o ▶ y pulse SELECT. Aparece el menú AUDIO.



- 3 Desplace el cursor (▶) hasta "MTS" con + ◀ o ▶ y pulse SELECT. La posición seleccionada aparece en color rojo.



- 4 Con + ◀ o ▶, seleccione "ESTEREO", "SAP" o "MONO" y pulse SELECT.



Elija	Para
ESTEREO	Seleccionar la recepción en estéreo al visualizar emisiones en estéreo.
SAP	Seleccionar la escucha de emisiones bilingües.
MONO	Seleccionar la recepción en monofónico (utilícelo para reducir el ruido durante emisiones en estéreo).

### Para recuperar los ajustes de fábrica

Pulse RESET después de seleccionar y mostrar el menú AUDIO. Todos los ajustes recuperarán los valores de fábrica.

En esta tabla se describe la relación entre la salida de sonido del altavoz, el sonido grabado y el modo MTS. Por ejemplo, si ajusta MTS en "SAP" y no se transmiten señales SAP, el sonido de los altavoces se cancelará. No obstante, si graba el mismo programa, el sonido se grabará en el canal de audio principal del programa (estéreo o mono).

Señal fuente	Modo MTS	Salida de altavoz		Sonido grabado			Indicación en pantalla
		L	R	Pista "L" Hi-Fi	Pista "R" Hi-Fi	Pista normal	
Mono-fónica	Mono-fónica	L + R	L + R	L + R	L + R	L + R	Nada
	Estéreo	L + R	L + R	L + R	L + R	L + R	Nada
	SAP	Sin sonido	Sin sonido	L + R	L + R	L + R	SAP
Estéreo	Mono-fónica	L + R	L + R	L + R	L + R	L + R	Nada
	Estéreo	L	L	L	R	L + R	STEREO
	SAP	Sin sonido	Sin sonido	L	R	L + R	SAP
Mono-fónica + SAP	Mono-fónica	L + R	L + R	L + R	L + R	L + R	Nada
	Estéreo	L + R	L + R	L + R	L + R	L + R	Nada
	SAP	SAP	SAP	SAP	SAP	SAP	SAP
Estéreo + SAP	Mono-fónica	L + R	L + R	L + R	L + R	L + R	Nada
	Estéreo	L	R	L	R	L + R	STEREO
	SAP	SAP	SAP	SAP	SAP	SAP	SAP

L: izquierda

R: derecha

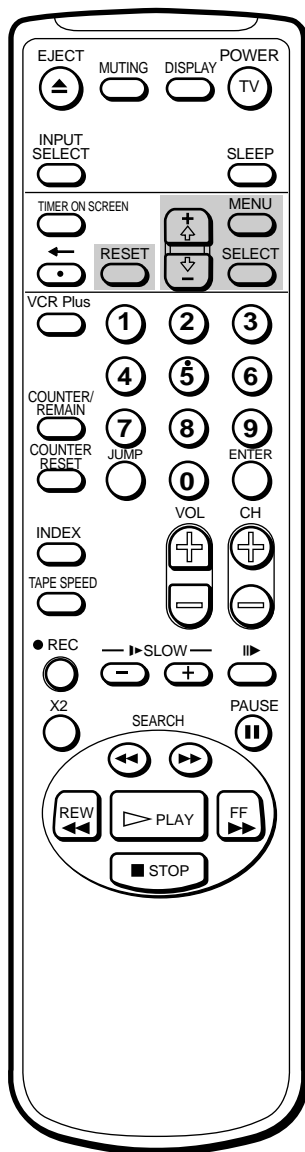

## Escucha del efecto de sonido envolvente (sólo KV-20VS40)

La función de sonido envolvente simula la reproducción de sonido de una sala de cine o de conciertos. El sonido envolvente es efectivo solamente para programas en estéreo.

- 1 Pulse MENU para mostrar el menú principal.
- 2 Desplace el cursor (▶) hasta "AUDIO" con + ◀ o ▶ y pulse SELECT. Aparece el menú AUDIO.



- 3 Desplace el cursor (▶) hasta "AMBIENTAL" con + ◀ o ▶ y pulse SELECT. La posición seleccionada aparece en color rojo.



- 4 Con + ◀ o ▶, seleccione "SI" o "NO" y pulse SELECT.



### Para recuperar los ajustes de fábrica

Pulse RESET después de seleccionar y mostrar el menú AUDIO. Todos los ajustes recuperarán los valores de fábrica.

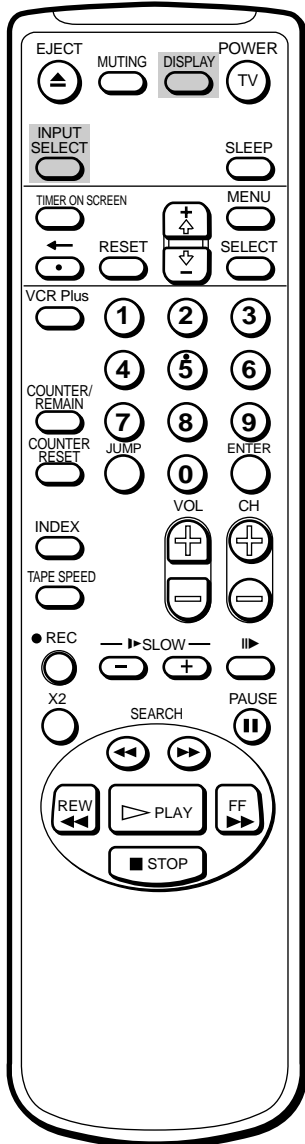
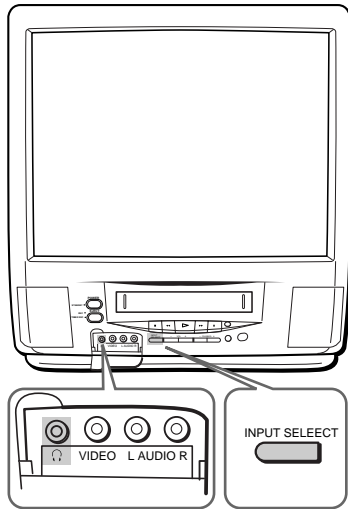

## Visualización de información en pantalla

Pulse DISPLAY para activar o desactivar la indicación.

Aparecerá el número de canal, fecha y hora y modo de audio.

Pulse DISPLAY varias veces para desplazarse entre XDS ON, CAPTION y DISPLAY OFF. Para más información sobre XDS y CAPTION, consulte la página 39.

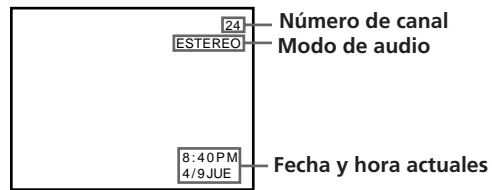

Para que las indicaciones desaparezcan, pulse DISPLAY varias veces hasta que aparezca "DISPLAY OFF".

## Visualización de una señal de entrada de vídeo mediante las tomas de entrada de línea

Pulse INPUT SELECT varias veces hasta que aparezca el indicador de entrada que desee.

Para recuperar la imagen normal de TV, pulse INPUT SELECT hasta que aparezca el número de canal. Para más información sobre el empleo de las tomas de entrada de línea, consulte la página 47.

## Escucha con auriculares

Enchufe los auriculares (no suministrados) en la toma  (auriculares) situada dentro de la cubierta de la parte frontal del video/TV.

El sonido del altavoz se desactivará.



# Reproducción de cintas

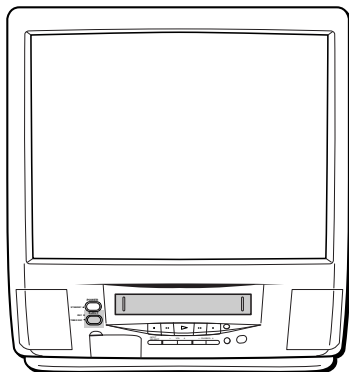

En esta sección se describe cómo insertar videocassetes y cómo reproducirlos. Para más información sobre el empleo de las funciones avanzadas, consulte "Operaciones adicionales" en las páginas 36 a 47.

## Inserción de videocassetes

Inserte con suavidad un cassette con la indicación de flecha hacia arriba. El cassette se introduce automáticamente en el compartimiento y el video/TV se enciende. Si inserta un cassette sin lengüeta de seguridad, la reproducción se iniciará automáticamente.

## Expulsión de videocassetes

Pulse EJECT ▲.

Es posible expulsar cassettes aunque la unidad se encuentre en el modo de espera.

## Protección de cassettes contra borrados accidentales

Los cassettes disponen de lengüeta de seguridad para proteger las grabaciones contra borrados accidentales. Rompa dicha lengüeta con un destornillador o herramienta similar para evitar grabaciones.

Si retira la lengüeta, el cassette se expulsará cuando intente grabar en él. Para grabar en un cassette cuya lengüeta de seguridad esté rota, cubra el orificio de ésta con cinta adhesiva.

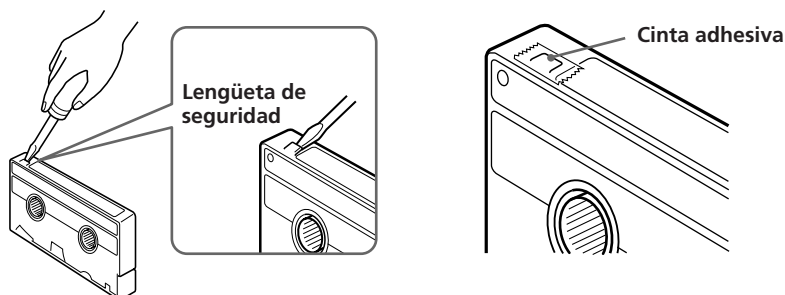

## Puesta a cero del contador de cinta

El contador de cinta permite localizar una escena determinada después de la reproducción. Pulse COUNTER RESET en el mando a distancia para ajustar en "00:00:00" el contador antes de reproducir la cinta. El contador de cinta se reajusta automáticamente a "00:00:00" cada vez que se introduce un cassette. El video/TV cuenta la longitud de la cinta reproducida, pero no tiene en consideración las partes donde no hay grabadas señales de vídeo.

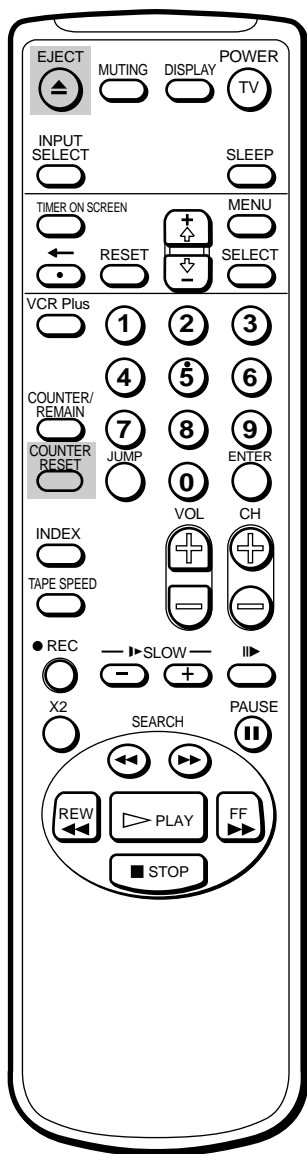

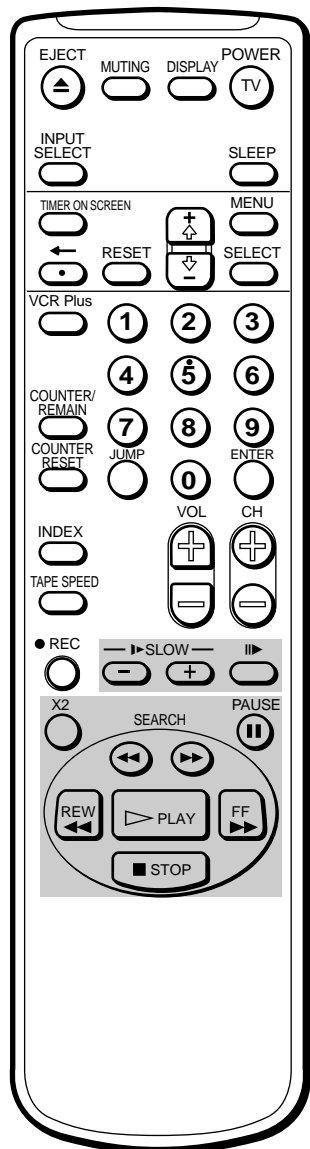
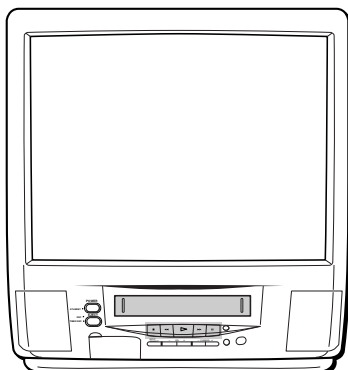

#### Notas

- El sonido desaparece durante todas las operaciones, excepto durante la reproducción normal.
- Si el temporizador de desactivación está activado durante la reproducción, ésta se detendrá.

## Reproducción de cintas

- 1 Inserte la cinta.  
El video/TV se enciende automáticamente. Si inserta un cassette sin lengüeta de seguridad, la reproducción se iniciará automáticamente.
- 2 Pulse PLAY ▷.  
La reproducción se inicia. La información en pantalla desaparece automáticamente transcurridos varios segundos.

### Para detener la reproducción

Pulse STOP ■.

El video/TV vuelve a mostrar la imagen normal de TV.

### Para detener la reproducción momentáneamente

Pulse PAUSE ||. La reproducción entra en el modo de pausa. Vuelva a pulsar PAUSE || o pulse PLAY ▷ para reanudar la reproducción.

Si deja el video/TV en el modo de pausa, se reanudará la reproducción normal transcurridos unos 5 minutos.

### Para que la cinta avance rápidamente

Pulse STOP ■ y, a continuación, FF ►►.

### Para rebobinar la cinta

Pulse STOP ■ y, a continuación, REW ◀◀.

### Para ver la cinta a alta velocidad

Durante la reproducción, pulse y mantenga pulsado REW ◀◀ (rebobinado) o FF ►► (avance rápido). Aparecerán imágenes a alta velocidad en la pantalla del TV.

Para reanudar la reproducción normal, suelte el botón.

### Para ver la imagen durante el modo de avance rápido o rebobinado

Pulse y mantenga pulsado FF ►► durante el avance rápido o REW ◀◀ durante el rebobinado.

La imagen aparece en pantalla.

Al soltar el botón, se reanuda el modo de avance rápido o rebobinado.

### Para ver la imagen a alta velocidad

Durante la reproducción, pulse SEARCH ►► o SEARCH ◀◀.

### Para ver la imagen a dos veces la velocidad normal

Durante la reproducción, pulse X2.

### Para ver la imagen a cámara lenta

Durante la reproducción, pulse SLOW ►► +/-.

### Para reproducir fotograma a fotograma

Pulse PAUSE || durante la reproducción normal y, a continuación, pulse ||► (fotograma).

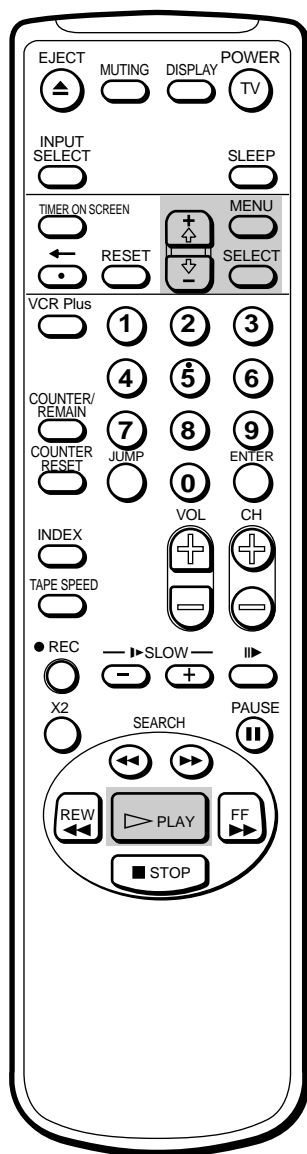

### Nota

Si expulsa la cinta de cassette o si desactiva la alimentación, AUTO REPETIR volverá a ajustarse en NO.

## Reproducción repetida de cintas – AUTO REPETIR

Es posible reproducir la parte grabada de una cinta de forma repetida.

### 1 Pulse MENU.

Aparece el menú principal.

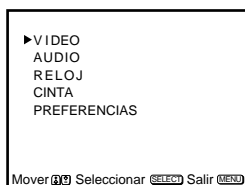

### 2 Desplace el cursor (▶) hasta “CINTA” con + ⬆ o - ⬇ y pulse SELECT.

Aparece el menú CINTA.

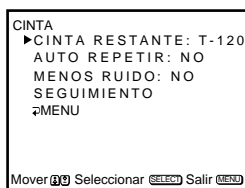

### 3 Desplace el cursor (▶) hasta “AUTO REPETIR” con + ⬆ o - ⬇ y pulse SELECT.

La posición seleccionada aparece en color rojo.

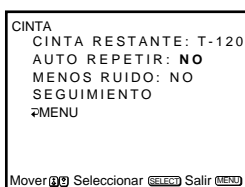

### 4 Seleccione “SI” con + ⬆ o - ⬇ y pulse SELECT.

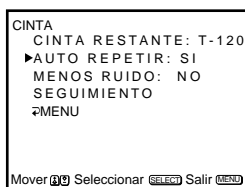

### 5 Pulse MENU para recuperar la pantalla original.

### 6 Pulse PLAY ▶.

La reproducción se inicia. Cuando la cinta llega al final, se rebobina y comienza a reproducirse de nuevo automáticamente.

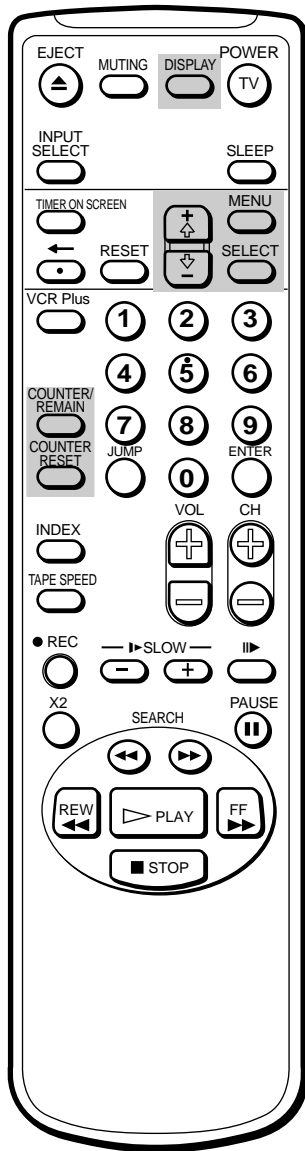

**Notas**

- El modo de funcionamiento de la cinta aparece en pantalla al cambiar el modo.
- Si está rebobinando una cinta y el contador de tiempo se muestra en pantalla, dicha cinta se detendrá cuando el contador llegue a "00:00:00". Emplee esta función para buscar el principio de las grabaciones.

## Visualización de información en pantalla

Pulse DISPLAY para activar o desactivar la indicación.

Aparece la fecha y la hora y el modo de funcionamiento de la cinta. Pulse DISPLAY varias veces para desplazarse entre XDS ON, CAPTION y DISPLAY OFF. Para más información sobre XDS y CAPTION, consulte la página 39.

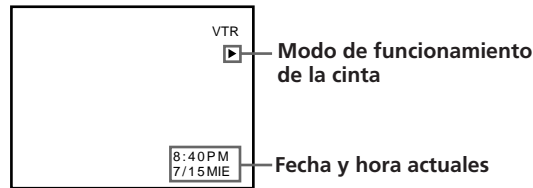

## Visualización del contador de cinta

Pulse COUNTER/REMAIN para que aparezca el contador de cinta. Éste muestra el tiempo de funcionamiento de la cinta en horas, minutos y segundos durante la grabación o la reproducción. Cada vez que pulse COUNTER/REMAIN, el contador de tiempo y el de tiempo de cinta restante aparecerán alternativamente.

Pulse COUNTER RESET para restaurar el contador a "00:00:00".

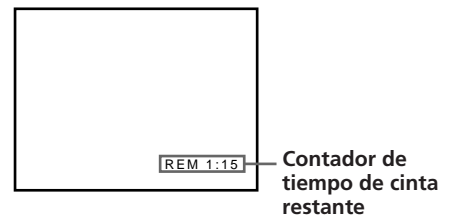

Si utiliza una cinta de 2 horas (120 minutos), ajuste CINTA RESTANTE en T-120. Si utiliza una cinta de duración superior a 120 minutos, ajuste CINTA RESTANTE en OTROS.

- 1 Pulse MENU para que aparezca el menú principal.
- 2 Desplace el cursor (▶) hasta "CINTA" con + ◀ o - ▶ y pulse SELECT.
- 3 Desplace el cursor (▶) hasta "CINTA RESTANTE" con + ◀ o - ▶ y pulse SELECT.

La posición seleccionada aparece en color rojo.

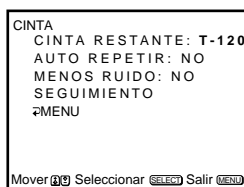

- 4 Con + ◀ o - ▶, seleccione "T-120" (ajuste de fábrica) u "OTROS" y pulse SELECT.
- 5 Pulse MENU para recuperar la pantalla original.

# Grabación de programas de TV

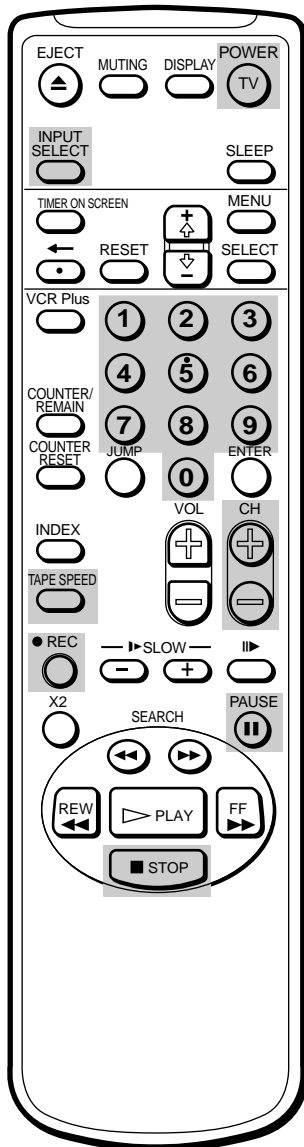
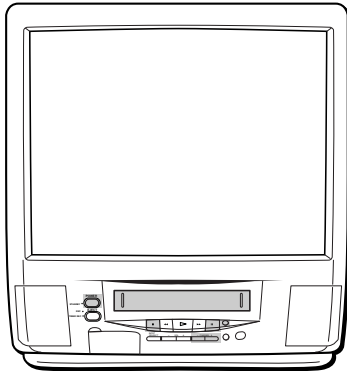

## Nota

Si el temporizador de activación o el de desactivación está activado durante la grabación, la pantalla del TV se encenderá o se apagará, pero la grabación seguirá realizándose.

## Grabación de programas de TV

### Precaución

Los programas de televisión, las películas, las videocintas, y demás materiales pueden tener reservado el derecho de reproducción. La grabación no autorizada de tales materiales puede ir en contra de lo dispuesto por las leyes sobre derechos de autor. Además, el empleo de esta videograbadora con una transmisión de cable puede requerir la autorización del transmisor de cable y/o propietario de los programas.

- 1 Inserte un cassette con lengüeta de seguridad.  
El video/TV se enciende automáticamente.
- 2 Pulse INPUT SELECT hasta que aparezca en pantalla un número de canal.  
Para grabar desde un decodificador, enciéndalo.
- 3 Pulse TAPE SPEED para seleccionar la velocidad de grabación, SP (reproducción estándar) o EP (reproducción de larga duración). La grabación en el modo EP aumentará la longitud de la cinta.  
Tiempo máximo de grabación  
Modo SP: 2 horas 40 minutos con cintas T-160  
Modo EP: 8 horas con cintas T-160
- 4 Seleccione el canal con CH +/- . También puede utilizar los botones 0-9 del mando a distancia. Para introducir números de dos dígitos (como 24), pulse primero 2 y, a continuación, 4.
- 5 Pulse REC ●.  
El indicador REC de la parte frontal del video/TV se ilumina y la grabación se inicia.

### Para detener la grabación

Pulse STOP ■.

Cuando la cinta llega al final, se detiene y el cassette se expulsa.

### Para introducir una pausa durante la grabación

Pulse PAUSE II.

Para reanudar la grabación, vuelva a pulsar PAUSE III.

Es posible eliminar las escenas que no desee durante la grabación con este botón.

- 1 Pulse PAUSE II cuando la pantalla muestre una escena que no desee.  
La grabación entra en el modo de pausa.
- 2 Vuelva a pulsar PAUSE II para cancelar el modo de pausa en la escena que desee.  
La grabación se reanuda a partir del punto ajustado en el paso 2.

Si el modo de pausa de grabación dura más de 5 minutos, el video/TV detendrá la grabación.

## Grabación con el TV apagado

Pulse POWER.

La pantalla del TV se apaga y los indicadores STANDBY y REC de la parte frontal del video/TV se iluminan.

El video/TV continuará grabando.

# Grabación de programas de TV con el temporizador

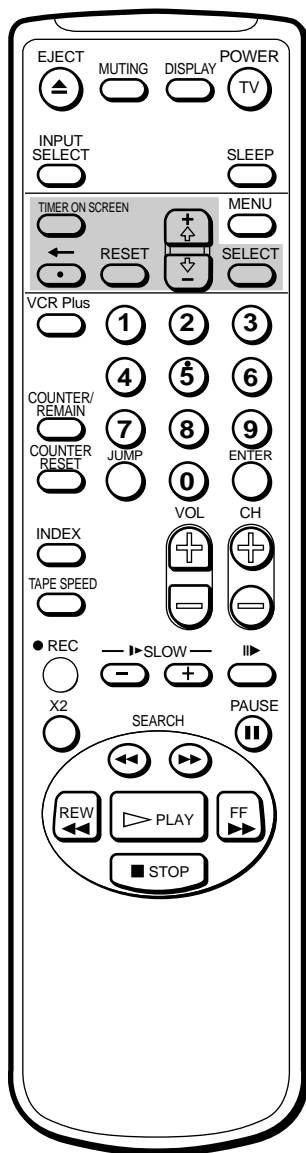

## Si comete un error

Pulse **←** para volver a la posición anterior y corrija el ajuste.

## Para borrar los ajustes

Pulse RESET mientras visualiza el menú AJUSTE/VERIF PROG.

## Si intenta introducir una hora de inicio de grabación anterior a la hora actual

Se borrarán todos los elementos de los ajustes de grabación.

## Si ajusta MTS en "SAP" en el menú AUDIO (sólo KV-20VS40)

La señal SAP se grabará sólo cuando se transmite dicha señal. En caso contrario, se grabará el canal de audio principal del programa (estéreo o monofónico). En la página 22, consulte la tabla en la que se describe la relación entre los altavoces y la señal fuente.

La función de grabación con temporizador permite programar el video/TV para grabar un máximo de seis programas en un periodo de un mes.

## Pasos previos

- Compruebe que ha ajustado la hora y la fecha. En caso contrario, el mensaje "Por favor ajuste el reloj primero" aparecerá en pantalla. Consulte "Ajuste del reloj" en la página 12.
- Compruebe que el cassette introducido dispone de lengüeta de seguridad. Si introduce un cassette sin lengüeta de seguridad, aparecerá el mensaje "Por favor inserte una cinta grabable".

## Ajuste del temporizador

A continuación se muestra un ejemplo sobre cómo grabar una emisión en el canal 26 de 8:15 PM a 9:55 PM del martes, 6 de octubre de 1998, en el modo EP.

### 1 Pulse TIMER ON SCREEN.

Aparece el menú AJUSTE/VERIF PROG.

AJUSTE/VERIF PROG		10 / 5 LUN
FECHA	EMPEZAR	PARAR CH
10 / 5 LUN	---	---
10 / 5 LUN	---	---
10 / 5 LUN	---	---
10 / 5 LUN	---	---
10 / 5 LUN	---	---
10 / 5 LUN	---	---

Mover **←** Seleccionar **SELECT** Salir **EXIT**

### 2 Pulse SELECT.

La fecha y día actuales de la semana aparecen en color rojo.

AJUSTE/VERIF PROG		10 / 5 LUN
FECHA	EMPEZAR	PARAR CH
10 / 5 LUN	---	---
10 / 5 LUN	---	---
10 / 5 LUN	---	---
10 / 5 LUN	---	---
10 / 5 LUN	---	---
10 / 5 LUN	---	---

Mover **←** Seleccionar **SELECT** Salir **EXIT**

### 3 Pulse + **⇧** hasta que aparezca "6 MAR".

Con respecto a grabaciones diarias y semanales, consulte "Grabación diaria/semanal" en la página 32.

AJUSTE/VERIF PROG		10 / 5 LUN
FECHA	EMPEZAR	PARAR CH
10 / 6 MAR	---	---
10 / 6 MAR	---	---
10 / 6 MAR	---	---
10 / 6 MAR	---	---
10 / 6 MAR	---	---
10 / 6 MAR	---	---

Mover **←** Seleccionar **SELECT** Salir **EXIT**





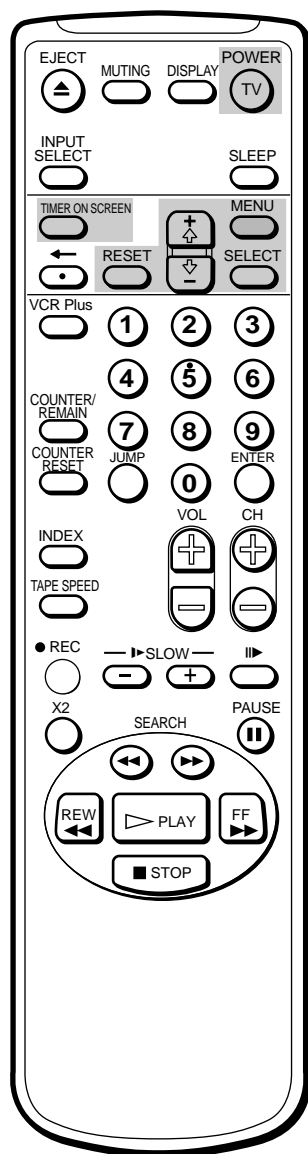

### Si se superponen grabaciones con temporizador programadas

- Si las horas de activación de dos programas son las mismas, el programa registrado primero en el menú tendrá prioridad.
- Si la hora de inicio de la grabación del segundo programa llega antes de finalizar la grabación del primero, el segundo comenzará a grabarse una vez finalizado el primero.

### 10 Pulse SELECT.

Aparecerá el mensaje "Por favor apague el TV para empezar el reloj" durante tres segundos. A continuación, el menú AJUSTE/VERIF PROG vuelve a aparecer y el cursor (▶) aparece en el margen izquierdo.

### 11 Si desea ajustar otros programas, pulse -◀ para que el cursor (▶) se desplace a la línea siguiente y, a continuación, repita los pasos 2 a 10.

### 12 Pulse MENU para salir del menú AJUSTE/VERIF PROG.

### 13 Pulse POWER para apagar del video/TV.

El indicador TIMER REC de la parte frontal del video/TV se ilumina y el video/TV entra en el modo de espera de grabación.

El video/TV se enciende automáticamente y comienza a grabar a la hora de inicio programada. El indicador TIMER REC de la parte frontal del video/TV se ilumina.

## Grabación diaria/semanal

Es posible programar el video/TV para que grabe el mismo programa todos los días de la semana (grabación diaria) o el mismo programa el mismo día cada semana (grabación semanal). Pulse -◀ en el paso 3 hasta que el ajuste deseado aparezca en la posición "FECHA". Con cada pulsación, el ajuste cambia de la siguiente forma:

4 (hoy) → DOM-SAB → LUN-VIE → CADA SAB → CADA VIE → CADA JUE → CADA MIE → CADA MAR → CADA LUN → CADA DOM → 3 (siguiente mes) → 2.....

## Para cancelar la grabación con temporizador

### 1 Pulse POWER para encender el video/TV.

### 2 Pulse TIMER ON SCREEN.

### 3 Con +◀ o -▶, seleccione el ajuste de temporizador que desee que detenga la grabación y pulse RESET.

## Empleo del video/TV antes del comienzo de la grabación con temporizador

Para emplear el video/TV antes del comienzo de una grabación con temporizador, basta con pulsar POWER. El indicador TIMER REC se apaga y el video/TV se enciende.



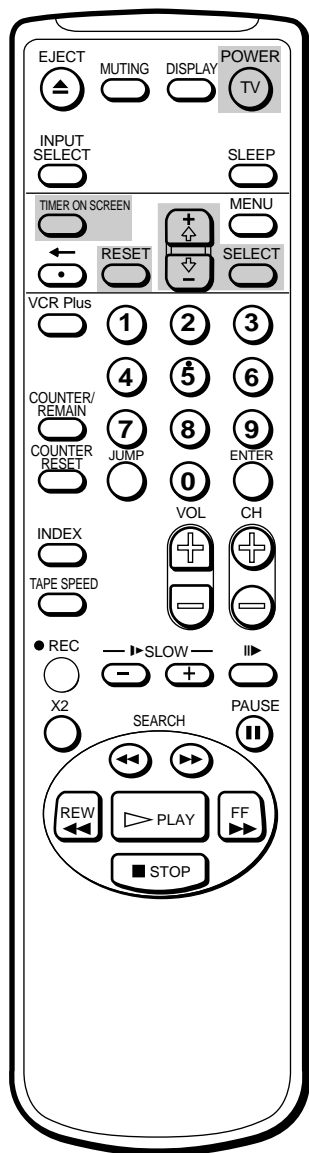

## Comprobación de los ajustes del temporizador

Es posible mostrar la lista de los ajustes del temporizador programados.

Pulse **TIMER ON SCREEN**.

Aparece el menú **AJUSTE/VERIF PROG**.

AJUSTE/VERIF PROG 10/ 5 LUN			
FECHA	EMPEZAR	PARAR	CH
▶ 10/ 6	11R 8 : 15 PM	9 : 55 PM	26 EP
10/ 7	ME 7 : 30 PM	8 : 30 PM	50 EP
LUN-	SAB 11: 00 PM	12: 00 AM	32 SP
CADA	JUE 9 : 55 AM	12: 30 PM	21 EP
/	-	-	-
/	-	-	-
Mover (←) Seleccionar (ENTER) Salir (MENU)			

Vuelva a pulsar **TIMER ON SCREEN** para que desaparezca el menú **AJUSTE/VERIF PROG**.

## Cambio o cancelación de los ajustes del temporizador

- 1 Pulse **TIMER ON SCREEN** para que aparezca el menú **AJUSTE/VERIF PROG**.
- 2 Seleccione el ajuste que desee cambiar o cancelar con **+ ↑ ○ - ↓**.

AJUSTE/VERIF PROG 10/ 5 LUN			
FECHA	EMPEZAR	PARAR	CH
▶ 10/ 6	11R 8 : 15 PM	9 : 55 PM	26 EP
10/ 7	ME 7 : 30 PM	8 : 30 PM	50 EP
LUN-	SAB 11: 00 PM	12: 00 AM	32 SP
CADA	JUE 9 : 55 AM	12: 30 PM	21 EP
/	-	-	-
/	-	-	-
Mover (←) Seleccionar (ENTER) Salir (MENU)			

### 3 Para cambiar el ajuste

Con **+ ↑ ○ - ↓** y **SELECT**, vuelva a introducir los elementos que desee cambiar.

Consulte los pasos 2 a 10 de "Ajuste del temporizador" en las páginas 30 a 32.

### Para cancelar el ajuste

Pulse **RESET**.

- 4 Pulse **TIMER ON SCREEN** para recuperar la pantalla original.
- 5 Si hay otros ajustes del temporizador en la lista, pulse **POWER** para ajustar el video/TV en el modo de espera de grabación con temporizador.

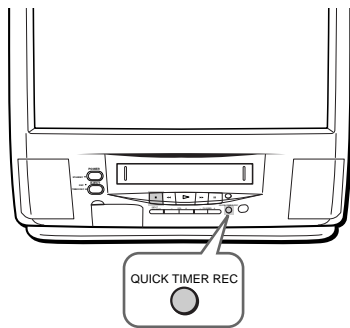

## Grabación con el temporizador rápido QUICK RELOJ

Es posible programar el video/TV para que inicie la grabación inmediatamente y la detenga automáticamente transcurrido un espacio de tiempo específico.

La grabación QUICK RELOJ puede utilizarse aunque no haya ajustado el reloj.

### Para grabar

- 1 Inserte un cassette con lengüeta de seguridad.
- 2 Seleccione el canal que desee grabar con los botones 0-9 o CH +/-.
- 3 Pulse QUICK TIMER REC en la parte frontal del video/TV. "QUICK RELOJ 0:00" aparece en pantalla.
- 4 Pulse QUICK TIMER REC varias veces para seleccionar el espacio de tiempo de grabación. Con cada pulsación, éste cambia de la siguiente forma:

0:00 → 0:30 → 1:00 → .... → 7:30 → 8:00

El espacio de tiempo aparece en color amarillo y la grabación se inicia. Aunque apague el video/TV, continuará grabando.

Una vez transcurrido el espacio de tiempo programado, el video/TV deja de grabar.

### Para detener la grabación QUICK RELOJ

Pulse STOP ■ o QUICK TIMER REC varias veces hasta que "QUICK RELOJ 0:00" aparezca en pantalla.

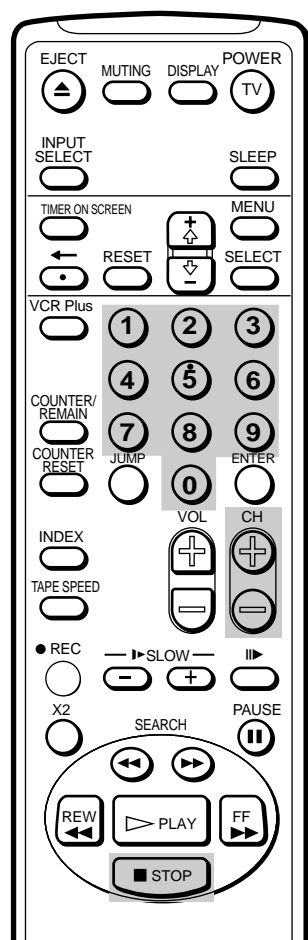

#### Para cambiar el espacio de tiempo de grabación una vez iniciada la grabación QUICK RELOJ

Pulse QUICK TIMER REC hasta que aparezca el espacio de tiempo que desee.

#### Nota

Si el temporizador de desactivación está activado durante la grabación con temporizador rápido, la pantalla del TV se apagará, pero dicha grabación seguirá realizándose.

# Grabación de programas de TV con VCR Plus+

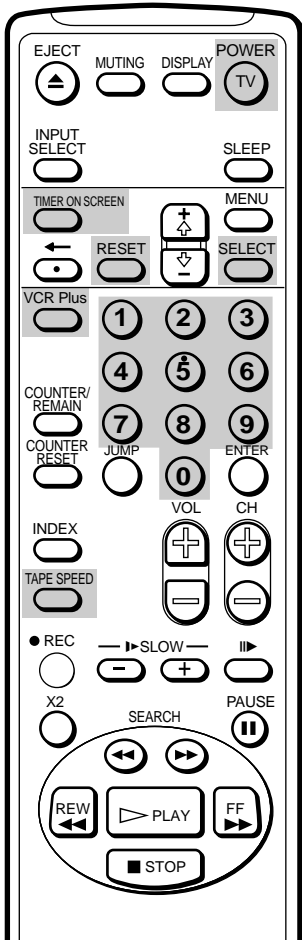

## Si comete un error al introducir el PlusCode del programa

Pulse RESET y vuelva a introducir el número correcto.

## Para comprobar el ajuste del temporizador

Pulse TIMER ON SCREEN. Podrá comprobar la lista de los ajustes del temporizador.

## El temporizador no aceptará un ajuste en los siguientes casos:

- Si introduce el PlusCode de un programa ya finalizado.
- Si introduce el PlusCode de un programa que ha sido ya fijado para grabar.
- Si ya ha ajustado 6 programas, "6 programas han sido ya fijados" aparecerá en pantalla.

## Cómo funciona VCR Plus+

Cuando quiera grabar un programa de TV, todo lo que tiene que hacer es consultar el "Código Plus" ("PlusCode") del programa, un número asignado a cada programa publicado en la sección de TV de la mayoría de los periódicos, listas de TV por cable e incluso guías de TV. Después, basta con introducir el Código Plus del programa que desee y la videograbadora se programa automáticamente para grabar esa emisión. Es así de simple. Es posible ajustar un máximo de seis programas en un espacio de tiempo de un mes. Para aprovechar esta función al máximo, es preciso ajustar primero el video/TV y asignar posiciones de canal a los diferentes canales guía. Para más información, consulte "Ajuste de VCR Plus+" en la página 16.

## Pasos previos

- Compruebe que la hora y la fecha están ajustadas correctamente. En caso contrario, consulte "Ajuste del reloj" en la página 12.
- Compruebe que el cassette introducido dispone de lengüeta de seguridad.

- 1 Pulse VCR plus.  
Aparece el menú VCR Plus+.

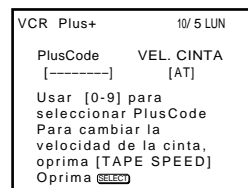

- 2 Pulse los botones 0-9 para introducir el código PlusCode del programa deseado.

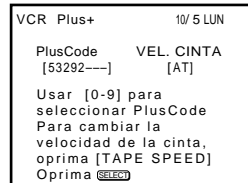

## Ejemplo de "PlusCode"



- 3 Pulse TAPE SPEED varias veces para seleccionar SP, EP o AT (velocidad automática de cinta) y pulse SELECT. AT ajustará automáticamente la velocidad de la cinta entre SP y EP para que el programa seleccionado quepa en la cinta. (Tenga en cuenta que es posible que la grabación se detenga si la cinta no dispone de la longitud suficiente para grabar el programa en el modo EP.)

La información sobre la grabación (fecha, horas de inicio y finalización, número de canal y velocidad de cinta) aparece en color verde.

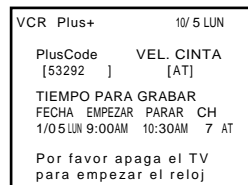

Compruebe que la información sea correcta. Si no lo es, pulse RESET para cancelar el ajuste.

- 4 Repita los pasos 2 y 3 para programar otro ajuste del temporizador.
- 5 Pulse POWER para apagar el video/TV.  
El indicador TIMER REC de la parte frontal del video/TV se ilumina y éste entra en el modo de espera de grabación.

# Encendido o apagado automático del video/TV — ENCENDIDO/APAGADO

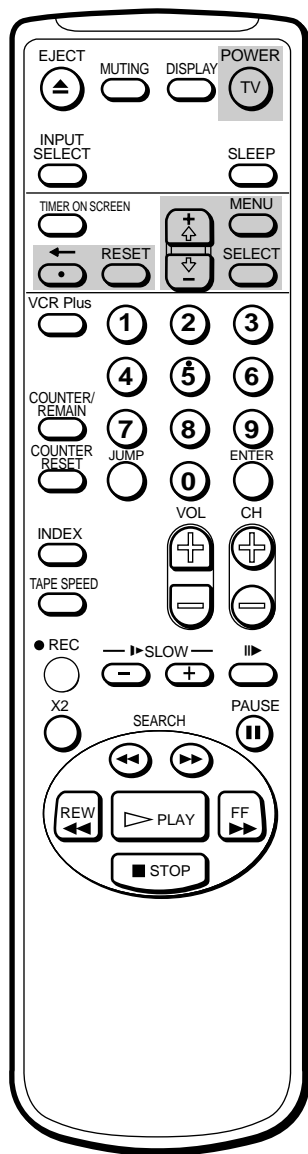

Es posible ajustar el video/TV para que se encienda y se apague cuando desee. Compruebe que ha ajustado el reloj correctamente. Si no lo está, ajústelo primero (página 12).

- 1 Pulse MENU para que aparezca el menú principal.
- 2 Desplace el cursor (▶) hasta "RELOJ" con + ◀ o ▶ y pulse SELECT. Aparece el menú RELOJ.
- 3 Desplace el cursor (▶) hasta "ENCENDIDO/APAGADO" con + ◀ o ▶ y pulse SELECT. Aparece el menú ENCENDIDO/APAGADO.

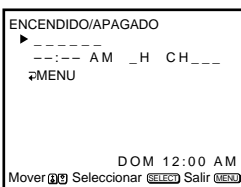

- 4 Pulse SELECT para introducir el ajuste de ENCENDIDO/APAGADO.
- 5 Pulse + ◀ o ▶ para ajustar el día o días, y pulse SELECT. Cada vez que pulse + ◀ o ▶, los días cambian como se muestra a continuación.  
CADA DOM-SAB → CADA LUN-VIE → DOMINGO ...→... SABADO → CADA DOMINGO ...→... CADA SABADO.

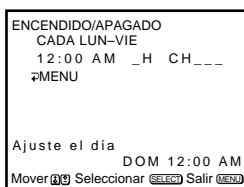

- 6 Pulse + ◀ o ▶ para ajustar la hora (hora y, a continuación, minutos) a la que desee que se encienda el video/TV y pulse SELECT.

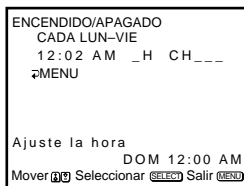

- 7 Pulse + ◀ o ▶ para ajustar el espacio de tiempo y pulse SELECT. Con cada pulsación, el espacio de tiempo aumenta en una hora hasta un máximo de doce.

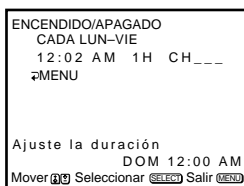

### Si comete un error

Pulse ◀ para volver a la posición anterior.

### Para borrar los ajustes

Pulse RESET mientras se muestra el menú ENCENDIDO/APAGADO.

### Nota

Si el temporizador de desactivación está activado durante una grabación con temporizador rápido, la pantalla del TV se apagará, pero dicha grabación seguirá realizándose.

8 Pulse +  $\uparrow$  o -  $\downarrow$  para ajustar el canal y pulse SELECT.

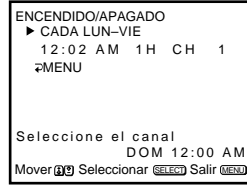

9 Pulse MENU para recuperar la pantalla original.

Si no está utilizando el video/TV, pulse POWER para ajustarlo en el modo de espera.

Un minuto antes de apagarse el video/TV, el mensaje “El TV se apagará” aparecerá en pantalla.

## Apagado automático — Temporizador de desactivación

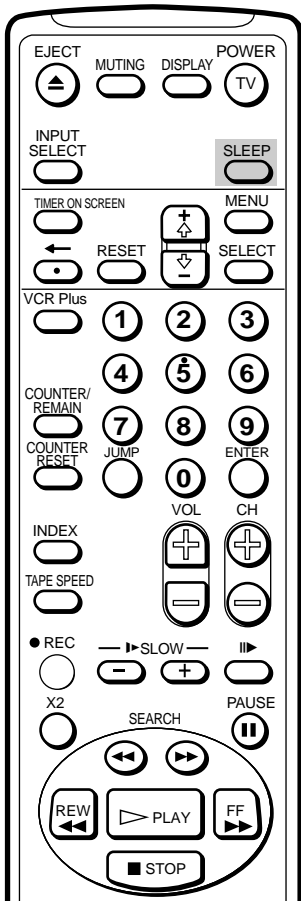

Puede ajustar el video/TV para que entre en el modo de espera automáticamente transcurrido un espacio de tiempo seleccionado.

Pulse SLEEP.

Con cada pulsación, el espacio de tiempo (en minutos) cambia de la siguiente forma:

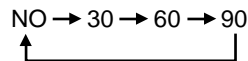

Un minuto antes de que el TV entre en el modo de espera, el mensaje “El TV se apagará” aparecerá en pantalla.

# Selección del canal de entrada de decodificador del video/TV — FIJAR CANAL

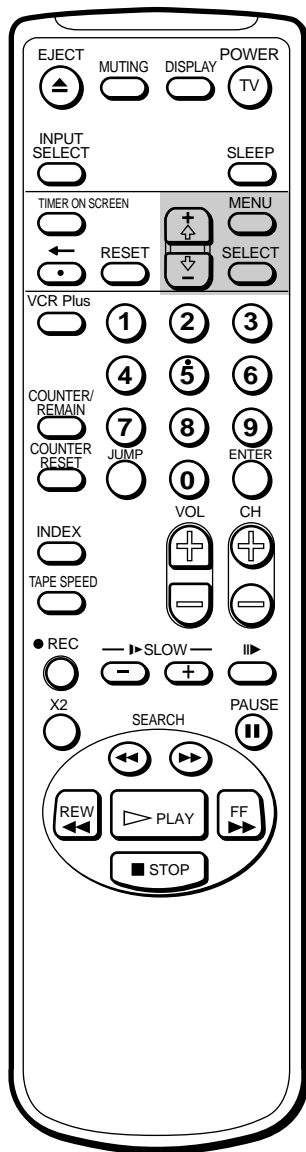

Utilice la función FIJAR CANAL para evitar el cambio accidental del canal de entrada del video/TV.

Se recomienda ajustar el video/TV de la siguiente forma cuando conecte un decodificador.

- 1 Pulse MENU para que aparezca el menú principal.
- 2 Desplace el cursor (▶) hasta "PREFERENCIAS" con + ◀ o ▶ y pulse SELECT.  
Aparece el menú PREFERENCIAS.
- 3 Desplace el cursor (▶) hasta "AJUSTE DE CANAL" con + ◀ o ▶ y pulse SELECT.  
Aparece el menú AJUSTE DE CANAL.

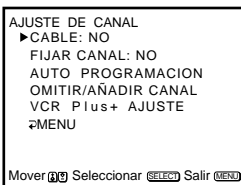

- 4 Desplace el cursor (▶) hasta "FIJAR CANAL" con + ◀ o ▶ y pulse SELECT.  
La posición seleccionada aparece en color rojo.



- 5 Con + ◀ o ▶, seleccione el canal de entrada de decodificador del video/TV que desee ajustar y pulse SELECT.  
Con cada pulsación, el modo de entrada cambia de la siguiente forma:

NO → 2 → 3 → 4 → 5 → 6 → LINE  
↑

Si ajusta FIJAR CANAL en "2-6", podrá ver solamente el canal de TV que haya fijado, o la línea de entrada.

Si ajusta FIJAR CANAL en "LINE", no podrá cambiar la entrada de línea a un canal de TV.

Si desea desactivar FIJAR CANAL, ajústelo en "NO".

- 6 Pulse MENU para recuperar la pantalla original.

# Visualización de subtítulos/XDS

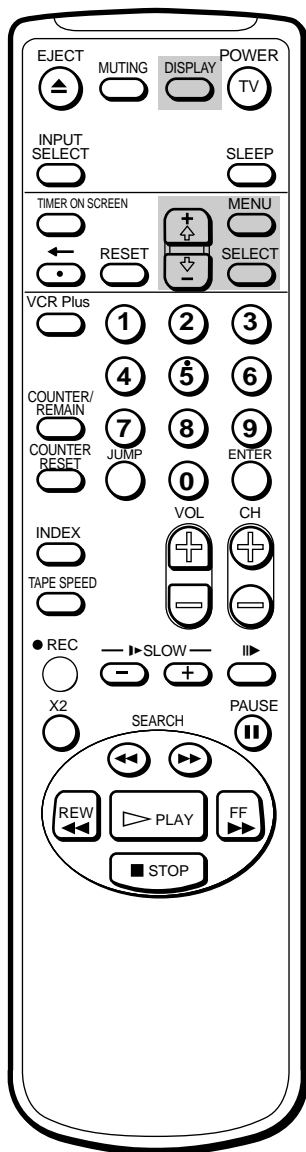

## Nota

Las recepciones de mala calidad de programas de TV pueden causar errores en los subtítulos. Éstos pueden aparecer con errores en lugar de las palabras correctas.

Algunos programas se emiten con subtítulos. Para visualizarlos, seleccione CC1, CC2, TEXT1 o TEXT2 en el menú.

CC1 o CC2 muestra una versión en pantalla de los diálogos o los efectos sonoros de un programa. (El modo debe ajustarse en CC1 para la mayoría de los programas.) TEXT1 o TEXT2 muestra información que aparece en pantalla completa o bien en media pantalla. Normalmente, no está relacionada con el programa.

Algunos programas se emiten con XDS (Extended Data Service) que muestra un nombre de red, de programa, longitud del programa, identificación de la emisora y hora del programa. Si selecciona XDS con el botón DISPLAY, esta información aparecerá en pantalla si la emisora ofrece este servicio.

- 1 Pulse MENU para que aparezca el menú principal.
- 2 Desplace el cursor (▶) hasta "PREFERENCIAS" con + ◀ o ▶ y pulse SELECT.  
Aparece el menú PREFERENCIAS.
- 3 Desplace el cursor (▶) hasta "CAPTION VISION" con + ◀ o ▶ y pulse SELECT.  
El ajuste de subtítulo aparece en color rojo.

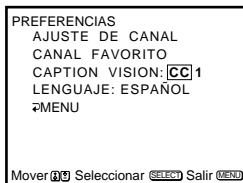

- 4 Con + ◀ o ▶, seleccione el tipo de subtítulo que desee y pulse SELECT.

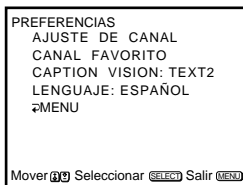

- 5 Pulse MENU para recuperar la pantalla original.

## Para cancelar la visualización de subtítulos

Pulse DISPLAY varias veces hasta que "DISPLAY NO" aparezca en pantalla. Con cada pulsación, la indicación cambia de la siguiente forma:

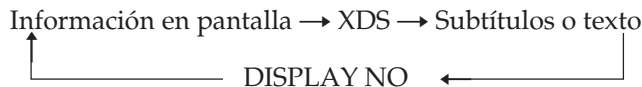



# Bloqueo de canales — BLOQUEAR CANAL

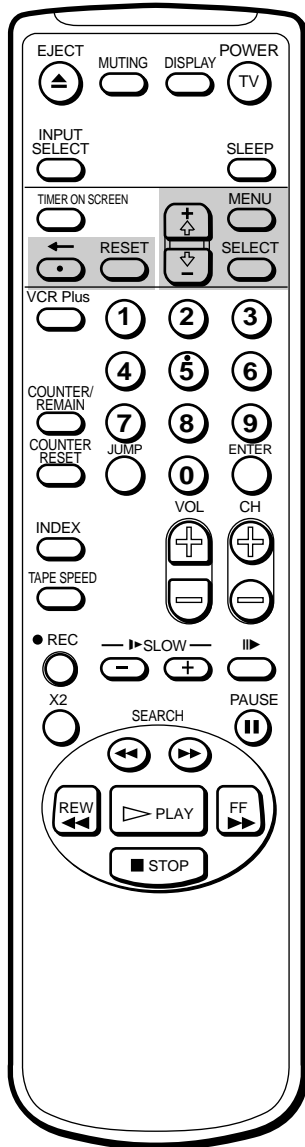

## Si comete un error

Pulse **←** para volver a la posición anterior.

## Para borrar el ajuste

Pulse RESET mientras visualiza el menú BLOQUEAR CANAL.

La función BLOQUEAR CANAL permite evitar que los niños vean programas inadecuados. Compruebe que ha ajustado el reloj correctamente. Si no lo está, ajústelo primero (página 12).

- 1 Pulse MENU para que aparezca el menú principal.
- 2 Desplace el cursor (▶) hasta "RELOJ" con + ◀ o ▶ y pulse SELECT.
- 3 Desplace el cursor (▶) hasta "BLOQUEAR CANAL" con + ◀ o ▶ y pulse SELECT.

Aparece el menú BLOQUEAR CANAL.

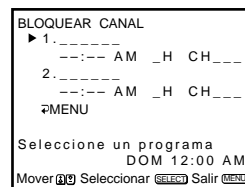

- 4 Pulse SELECT para introducir el ajuste de BLOQUEAR CANAL.

- 5 Pulse + ◀ o ▶ para ajustar los días.

Con cada pulsación, los días aparecen cíclicamente como se muestra a continuación.

CADA DOM-SAB → CADA LUN-VIE → DOMINGO ...→... SABADO → CADA DOMINGO ...→... CADA SABADO.

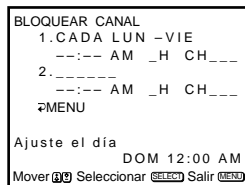

- 6 Pulse + ◀ o ▶ para ajustar la hora (hora y, a continuación, minutos) en la que desee bloquear el canal y pulse SELECT.

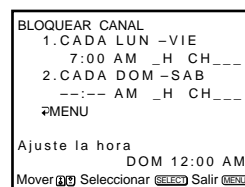

- 7 Pulse + ◀ o ▶ para definir el espacio de tiempo de bloqueo y pulse SELECT.

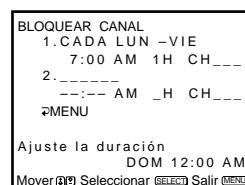



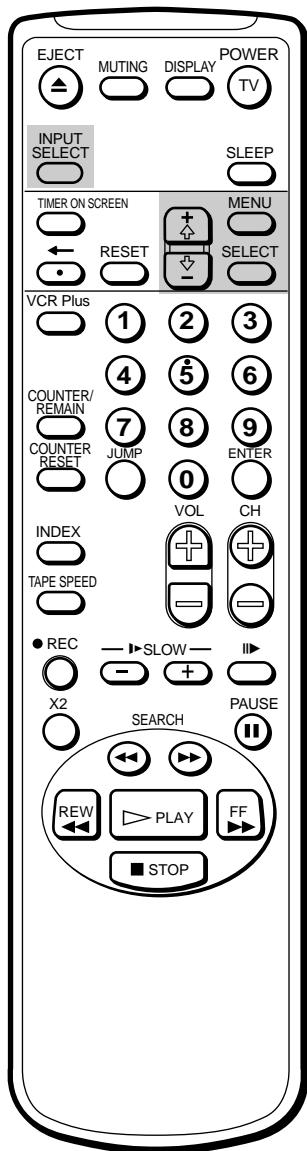

**8** Pulse + ↕ o - ↕ para ajustar el canal que desee bloquear y pulse SELECT.

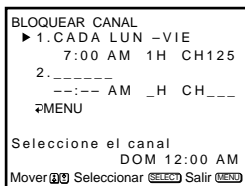

**9** Para ajustar otro programa, pulse - ↕ para que el cursor (▶) se desplace a la línea siguiente y, a continuación, repita los pasos 4 a 8.

**10** Pulse MENU para recuperar la pantalla original.

Si intenta seleccionar un canal durante el espacio de tiempo en el que esté bloqueado, aparecerá el mensaje "BLOQUEADO", la imagen estará bloqueada y el sonido cancelado.



# Ajuste de los canales preferidos — CANAL FAVORITO

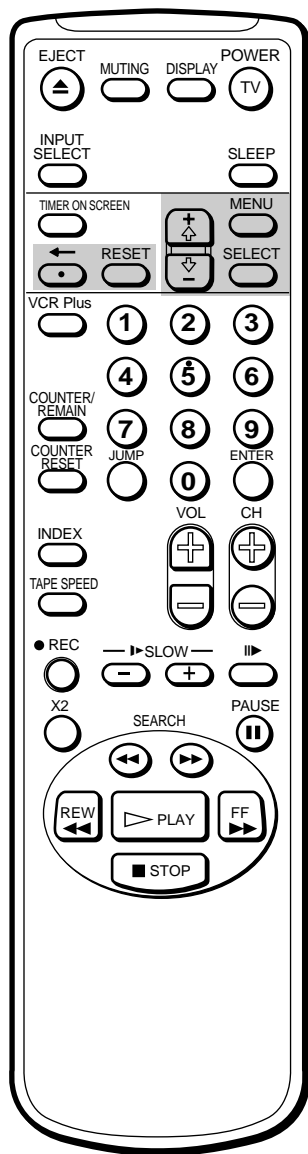

## Si comete un error

Pulse **←** para volver a la posición anterior.

## Para borrar los ajustes

Pulse RESET mientras visualiza el menú CANAL FAVORITO.

La función CANAL FAVORITO permite memorizar en el video/TV los canales que vea con mayor frecuencia. Si la función se ajusta en AUTO, los últimos cinco canales que seleccione con los botones 0-9 se ajustarán automáticamente como preferidos. Si desea introducir su propia selección de canales, ajuste la función en MANUAL.

- 1 Pulse MENU para que aparezca el menú principal.
- 2 Desplace el cursor (▶) hasta "PREFERENCIAS" con + ◀ o ▶ y pulse SELECT.
- 3 Desplace el cursor (▶) hasta "CANAL FAVORITO" con + ◀ o ▶ y pulse SELECT.

Aparece el menú CANAL FAVORITO.

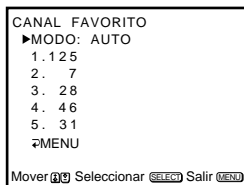

- 4 Pulse SELECT para ajustar el modo. La posición MODO aparece en color rojo.

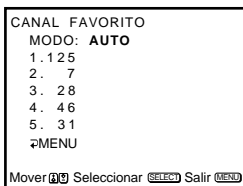

- 5 Seleccione "AUTO" o "MANUAL" con + ◀ o ▶ y pulse SELECT. Si selecciona AUTO, omita los pasos 6 a 8. Los últimos cinco canales que seleccione con los botones 0-9 se ajustarán automáticamente como preferidos.

Si selecciona MANUAL, los números de canal preferido aparecerán en color blanco, indicando que pueden introducirse canales preferidos.

- 6 Desplace el cursor (▶) con + ◀ o ▶ para seleccionar un canal y pulse SELECT.

La posición seleccionada aparece en color rojo.

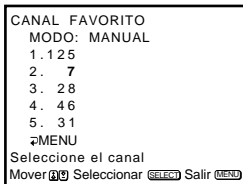

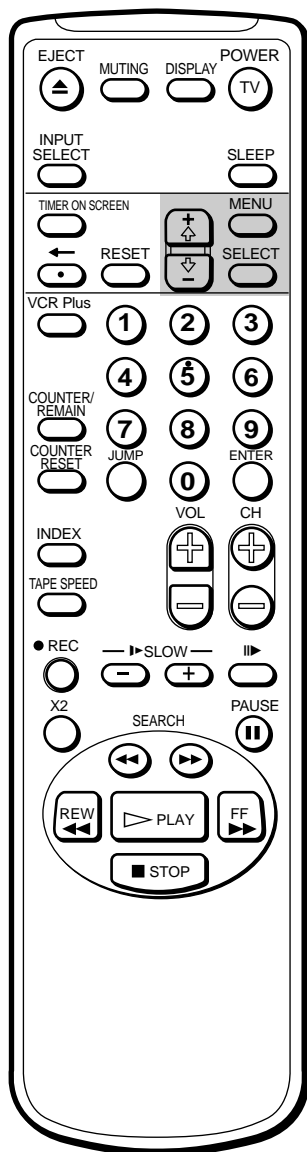

**7** Con +  $\uparrow$  o -  $\downarrow$ , seleccione el canal que desee ajustar como preferido y pulse SELECT.

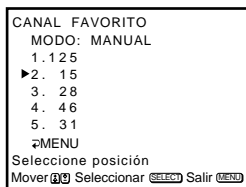

**8** Repita los pasos 6 y 7 para ajustar otros canales preferidos.

**9** Pulse MENU para recuperar la pantalla original.

## Selección de los canales preferidos

**1** Pulse SELECT.

Aparece el menú de canales preferidos.

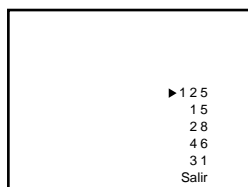

**2** Desplace el cursor (▶) con +  $\uparrow$  o -  $\downarrow$  para seleccionar el canal que desee ver y pulse SELECT.  
El canal seleccionado aparecerá en pantalla.

## Para salir del menú de canales preferidos

Pulse +  $\uparrow$  o -  $\downarrow$  para seleccionar "Salir" y pulse SELECT.

# Búsqueda mediante la función de índices

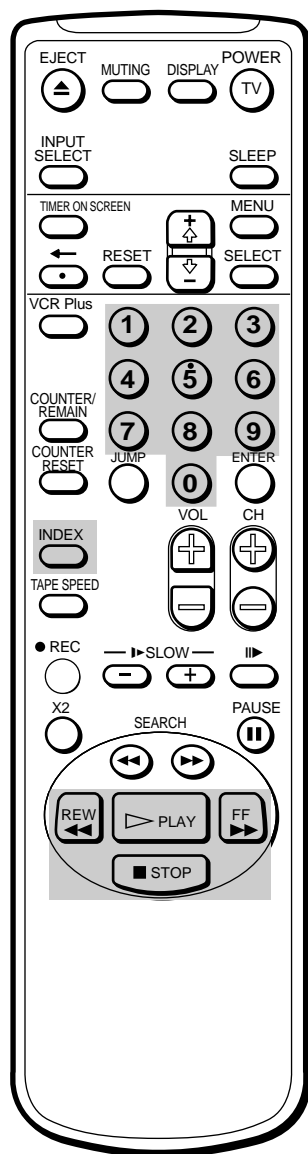

**Para detener la búsqueda**  
Pulse STOP ■.

El video/TV marca automáticamente la cinta con una señal de índice en el punto de comienzo de cada grabación. Estas señales pueden utilizarse para encontrar una grabación específica.

## Reproducción hasta el principio de cada programa – Exploración de índices

- 1 Inserte una cinta con señales de índice.
- 2 Pulse INDEX una vez durante la reproducción.
- 3 Pulse ►► FF o ◀◀ REW para buscar un programa determinado hacia delante o hacia atrás con respecto a la posición actual.  
La cinta se rebobina o avanza rápidamente hasta la siguiente señal de índice.

Cada vez que se detecte una señal de índice, aparecerá el número de exploración de índices y la cinta se reproducirá durante unos 5 segundos; a continuación, se rebobinará o avanzará rápidamente hasta la siguiente señal de índice.

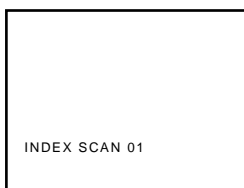

- 4 Pulse PLAY ▷ en el programa que desee.

## Localización del programa deseado – Búsqueda de índices

Es posible localizar el programa que desee y reproducirlo mediante la especificación del número de señales de índice que deben omitirse hacia delante o hacia atrás con respecto a la posición actual..

- 1 Inserte un cassette con señales de índice.
- 2 Pulse INDEX.
- 3 Con los botones 0-9, introduzca el número de señales de índice que desee omitir.  
Por ejemplo, si la cinta se encuentra en INDEX 02 y desea localizar INDEX 05, pulse 0 y 3.
- 4 Pulse ►► FF o ◀◀ REW para comenzar la búsqueda del programa hacia delante o hacia atrás con respecto a la posición actual.  
"INDEX SEARCH03" aparecerá en pantalla. Al localizarse la señal deseada, la reproducción se iniciará automáticamente.

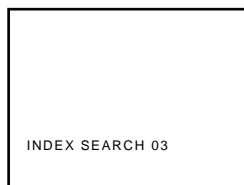

# Mejora de la calidad de la imagen de vídeo

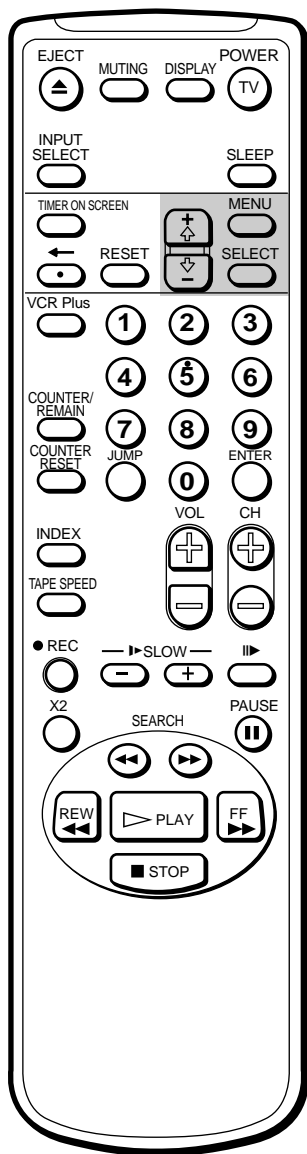

## Para recuperar el modo de seguimiento automático

Ajuste AUTO en SI en el menú SEGUIMIENTO con +  $\uparrow$  o -  $\downarrow$  y pulse SELECT.

## Ajuste automático del seguimiento

La condición de seguimiento se ajusta automáticamente en este vídeo. El indicador SEGUIMIENTO AUTO aparecerá durante tres segundos mientras el video/TV busca la mejor condición de seguimiento..

## Ajuste manual del seguimiento

Si aparecen rayas o ruido de nieve en pantalla durante la reproducción normal o de imágenes a cámara lenta, ajuste manualmente la condición de seguimiento de imagen.

- 1 Pulse MENU para que aparezca el menú principal.
- 2 Desplace el cursor (►) hasta "CINTA" con +  $\uparrow$  o -  $\downarrow$  y pulse SELECT. Aparece el menú CINTA.

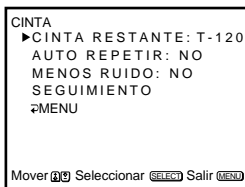

- 3 Desplace el cursor (►) hasta "SEGUIMIENTO" con +  $\uparrow$  o -  $\downarrow$  y pulse SELECT. Aparece el menú SEGUIMIENTO.

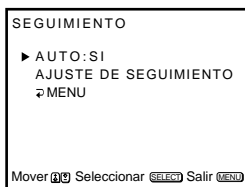

- 4 Seleccione "AJUSTE DE SEGUIMIENTO" con +  $\uparrow$  o -  $\downarrow$  y pulse SELECT. Aparece el medidor de seguimiento.

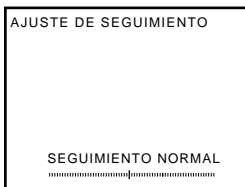

- 5 Con +  $\uparrow$  o -  $\downarrow$ , ajuste el seguimiento hasta que la imagen aparezca con nitidez.
- 6 Pulse SELECT. El menú SEGUIMIENTO vuelve a aparecer.
- 7 Pulse MENU para recuperar la pantalla original.

# Reducción del ruido de imagen

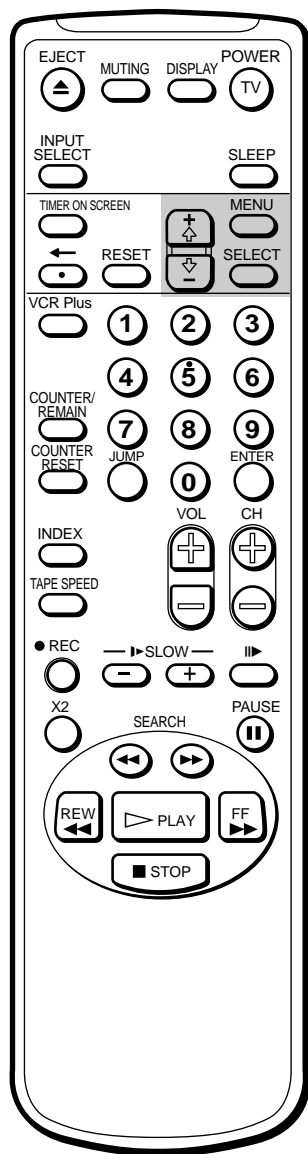

Es posible reducir automáticamente el ruido de la imagen de reproducción de vídeo ajustando MENOS RUIDO en SI. Utilice esta función cuando reproduzca cintas muy usadas o viejas, como las de alquiler.

- 1 Pulse MENU para que aparezca el menú principal.
- 2 Desplace el cursor (▶) hasta "CINTA" con + ◀ o - ▶ y pulse SELECT. Aparece el menú CINTA.

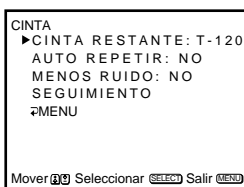

- 3 Desplace el cursor (▶) hasta "MENOS RUIDO" con + ◀ o - ▶ y pulse SELECT. La posición seleccionada aparece en color rojo.

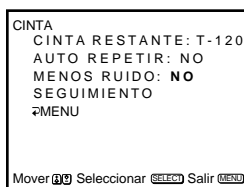

- 4 Con + ◀ o - ▶, seleccione "SI" y pulse SELECT. El ruido de imagen se reduce.

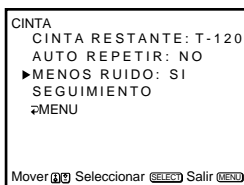

- 5 Pulse MENU para recuperar la pantalla original.

# Conexión de equipos opcionales

## Visualización de la entrada de imagen del equipo opcional

### Para conectar una videocámara

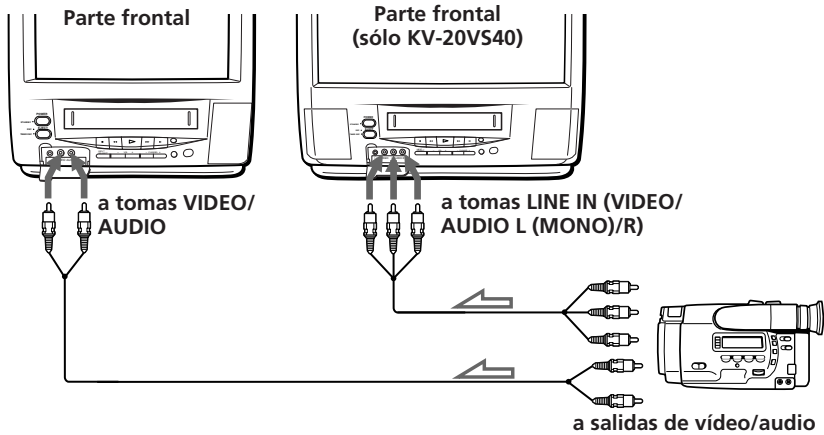

### Para conectar una videograbadora sin decodificador

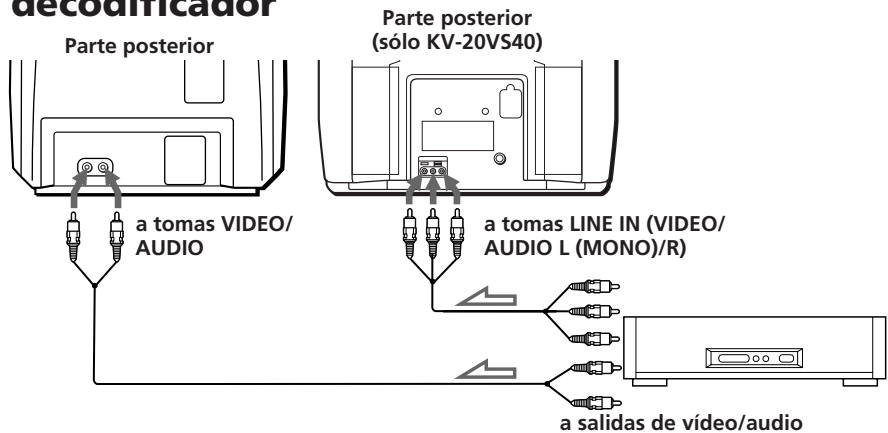

### Para conectar una videograbadora con decodificador

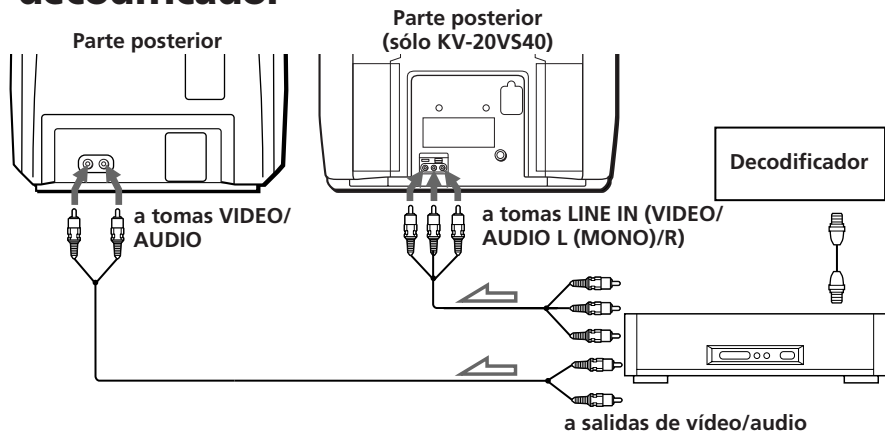

#### Notas

- Cuando conecte un equipo opcional, como videojuegos, utilice los cables de conexión recomendados por el fabricante del equipo.
- Para conectar un equipo de vídeo monofónico, conecte la salida de audio de dicho equipo a AUDIO L (MONO) del video/TV (sólo KV-20VS40).

### Para ver la señal de entrada de vídeo

Pulse INPUT SELECT para que "LINE" aparezca en pantalla.

# Solución de problemas

Función	Problemas	Posibles causas y soluciones
Recepción de TV	Ausencia de imagen (pantalla oscura) y de sonido	<ul style="list-style-type: none"> <li>• El cable de alimentación de CA está desconectado. ➔ Conéctelo.</li> <li>• El video/TV está apagado. ➔ Pulse POWER.</li> </ul>
	Buena calidad de imagen, pero ausencia de sonido	<ul style="list-style-type: none"> <li>• Los auriculares están conectados a la toma <math>\Omega</math>. ➔ Desconéctelos.</li> <li>• MUTING aparece en pantalla. ➔ Pulse MUTING.</li> <li>• Verifique el modo de audio (sólo KV-20VS40). ➔ Compruebe el ajuste de MTS en el menú AUDIO.</li> <li>• Pulse VOL+.</li> <li>• Compruebe las conexiones de la antena/cable. (página 5)</li> </ul>
	Ausencia de color o color de mala calidad (pantalla oscura) en programas en color, pero buena calidad de sonido.	<ul style="list-style-type: none"> <li>• Ajuste "CONTRASTE", "BRILLO", "COLOR", "TINTE" y "NITIDEZ" en el menú VIDEO. (página 19)</li> </ul>
	Ausencia de imagen y de sonido de la fuente de entrada de vídeo	<ul style="list-style-type: none"> <li>• El cable de conexión entre el video/TV y la fuente de entrada está desconectado. ➔ Conéctelo firmemente.</li> <li>• La entrada no está seleccionada correctamente. ➔ Pulse INPUT SELECT hasta que aparezca el indicador de entrada que desee. (página 47)</li> </ul>
	Imposible recibir canales de VHF o UHF al utilizar una antena.	<ul style="list-style-type: none"> <li>• El ajuste de TV por cable es incorrecto. ➔ Ajuste CABLE en NO.</li> </ul>
	El TV está fijo en un canal	<ul style="list-style-type: none"> <li>• El ajuste de TV por cable es incorrecto. ➔ Ajuste FIJAR CANAL en NO.</li> </ul>
Reloj y temporizador	El reloj se ha parado y aparece "--/--".	<ul style="list-style-type: none"> <li>• El suministro de alimentación se ha interrumpido o el cable de alimentación de CA ha estado desconectado durante más de 30 minutos. ➔ Vuelva a ajustar el reloj y el temporizador si es necesario. (páginas 15, 30)</li> </ul>
Reproducción	La alimentación está activada, pero la cinta no se mueve.	<ul style="list-style-type: none"> <li>• Se ha condensado humedad en el video/TV. ➔ Desactive la alimentación, desenchufe el cable de alimentación de CA y deje que el video/TV se seque durante una hora aproximadamente.</li> </ul>
	Mala calidad de imagen de reproducción	<ul style="list-style-type: none"> <li>• Ajuste el seguimiento. (página 45)</li> <li>• Los cabezales de vídeo están sucios. ➔ Los cabezales de vídeo están sucios (consulte más adelante). Límpielos con un cassette limpiador de cabezales de vídeo Sony. Si estos cassettes no se encuentran disponibles en su zona, haga que limpien los cabezales en el centro de servicio técnico Sony más próximo (será preciso pagar por el servicio). No utilice cassettes limpiadores de tipo líquido disponibles en el mercado que no sean Sony, ya que pueden dañar los cabezales. ➔ Es posible que sea preciso sustituir los cabezales de vídeo. Consulte con el proveedor Sony local para más información.</li> </ul>

## Problemas causados por cabezales de vídeo sucios

- Imagen normal
- Imagen borrosa
- Imagen sin nitidez
- Ausencia de imagen (o la pantalla aparece en blanco y negro)

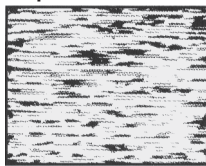

suciedad inicial

final



<b>Función</b>	<b>Problemas</b>	<b>Posibles causas y soluciones</b>
Reproducción	Se producen pérdidas de sonido.	<ul style="list-style-type: none"> <li>• La cinta es defectuosa. ➔ Utilice una cinta nueva.</li> </ul>
Grabación	El cassette se expulsa al pulsar REC ●.	<ul style="list-style-type: none"> <li>• Ha retirado la lengüeta de seguridad del cassette. ➔ Cubra el orificio de la lengüeta con cinta adhesiva, o utilice otro cassette con lengüeta de seguridad. (página 25)</li> </ul>
	La grabación no funciona.	<ul style="list-style-type: none"> <li>• No ha insertado ningún cassette. ➔ Inserte un cassette con lengüeta de seguridad.</li> <li>• La cinta ha llegado al final. ➔ Rebobínela.</li> </ul>
Grabación con temporizador	No es posible realizar ajustes del temporizador.	<ul style="list-style-type: none"> <li>• No ha ajustado el reloj. ➔ Ajuste la hora y fecha actuales. (página 12)</li> <li>• Ha cometido un error al ajustar el temporizador. ➔ Compruebe los pasos de ajuste. (páginas 30 a 32)</li> </ul>
	El cassette se expulsa al pulsar POWER para ajustar el temporizador.	<ul style="list-style-type: none"> <li>• Ha retirado la lengüeta de seguridad del cassette. ➔ Cubra el orificio de la lengüeta con cinta adhesiva, o utilice otro cassette con lengüeta de seguridad.</li> </ul>
	El indicador TIMER REC no se ilumina aunque pulsa POWER para ajustar el temporizador.	<ul style="list-style-type: none"> <li>• No ha insertado ningún cassette. ➔ Inserte un cassette con lengüeta de seguridad.</li> <li>• No ha realizado ningún ajuste para el temporizador. ➔ Ajuste el temporizador para grabar algún programa. (páginas 30 a 32)</li> </ul>
	La grabación con temporizador no se ha realizado.	<ul style="list-style-type: none"> <li>• No ha pulsado POWER para desactivar la alimentación del video/TV y ajustar el temporizador.</li> <li>• Se ha producido un corte de suministro eléctrico que ha durado más de 30 minutos.</li> </ul>
	No hay sonido grabado en la pista de audio.	<ul style="list-style-type: none"> <li>• La función de sonido de TV multicanal se ajustó en SAP, pero no se emitió ningún programa SAP. (sólo KV-20VS40) ➔ Ajuste MTS en ESTEREO o en MONO.</li> </ul>
Otros	No es posible insertar un cassette.	<ul style="list-style-type: none"> <li>• Ya hay otro cassette insertado. ➔ Pulse EJECT ▲ para expulsar el cassette.</li> </ul>
	El mando a distancia no funciona.	<ul style="list-style-type: none"> <li>• Las pilas disponen de poca energía. ➔ Sustitúyalas. (página 4)</li> <li>• Ha instalado las pilas incorrectamente. ➔ Instálelas con las polaridades correctas. (página 4)</li> </ul>
	La videograbadora no funciona.	<ul style="list-style-type: none"> <li>• Se ha condensado humedad. ➔ Desactive la alimentación, desenchufe el cable de alimentación de CA y deje que el video/TV se seque durante más de una hora.</li> </ul>

# Especificaciones

## Sección del TV

Sistema de televisión	Estándar americano
Cobertura de canales	VHF: 2-13/UHF:14-69/ CATV: 1-125
Tubo de imagen	KV-13VM40/41: Microblack™ Tubo Trinitron® KV-20VM40: Tubo Trinitron® imagen de 20 pulgadas, medida diagonal KV-20VS40: Tubo Trinitron® imagen de 20 pulgadas, medida diagonal
Tamaño de la pantalla	KV-13VM40/41: imagen de 13 pulgadas, medida diagonal KV-20VM40/KV-20VS40: imagen de 20 pulgadas, medida diagonal
Antena	Terminal de antena externa de 75 ohmios para VHF/UHF

## Sección del vídeo

Formato	Estándar NTSC VHS
Sistema de videgrabadora	KV-13VM40/KV-13VM41/KV- 20VM40: Sistema monofónico de exploración helicoidal de 4 cabezales giratorios KV-20VS40: Sistema estéreo Hi-Fi de exploración helicoidal de 4 cabezales giratorios
Sistema de grabación de audio	KV-13VM40/KV-13VM41/ KV-20VM40: Monofónico KV-20VS40: Estéreo HiFi
Señal de vídeo	NTSC color, normas EIA
Velocidad de cinta	SP: 33,35 mm/s (1 3/8 pulgadas/s) EP: 11,11 mm/s (7/16 pulgadas/s) LP: 16,67 mm/s (11/16 pulgadas/s), sólo reproducción
Tiempo máximo de grabación	8 horas en modo EP (con cintas T-160)
Entradas	KV-13VM40/KV-13VM41/KV- 20VM40 VIDEO IN: toma fonográfica (2) Nivel de entrada: 1 Vp-p, 75 ohmios, desbalanceado, sincronización negativa

KV-20VS40 VIDEO IN: toma fonográfica (2) Nivel de entrada: 1 Vp-p, 75 ohmios, desbalanceado, sincronización negativa KV-13VM40/KV-13VM41/ KV-20VM40 AUDIO IN: toma fonográfica (2) Nivel de entrada: 500 mVrms Impedancia de entrada: 47 kiloohmios KV-20VS40 AUDIO IN: toma fonográfica (4) Nivel de entrada: 500 mVrms Impedancia de entrada: 47 kiloohmios
--

Toma de auriculares	KV-20VS40: Minitoma estéreo KV-13VM40/KV-13VM41/KV- 20VM40: Minitoma monofónica
---------------------	---

## Generales

Reloj	Bloqueo por cuarzo
Reserva de reloj	Aprox. 30 minutos min.
Requisitos de alimentación	120 V CA, 60 Hz
Consumo de energía	TV encendido KV-13VM40/KV-13VM41: 69 W KV-20VM40: 88 W KV-20VS40: 89 W En espera KV-13VM40/KV-13VM41/ KV-20VM40/KV-20VS40: 2,9 W
Temperatura de funcionamiento	5°C a 40°C (41°F a 104°F)
Temperatura de almacenamiento	-20°C a 60°C (-4°F a 140°F)
Dimensiones	KV-13VM40/KV-13VM41: Aprox. 375 × 399 × 408 mm (an/al/prf) (14 3/4 × 15 3/4 × 16 1/5 pulgadas) KV-20VM40/KV-20VS40: Aprox. 506 × 514 × 476 mm (an/al/prf) (19 9/10 × 20 1/4 × 18 3/4 pulgadas)
Peso	KV-13VM40/KV-13VM41: Aprox. 14,5 kg (31 lbs. 16 oz) KV-20VM40/KV-20VS40: Aprox. 26 kg (57 lbs. 5 oz)

## Accesorios suministrados

Mando a distancia (1)
Pilas R6 (tamaño AA) (2)

Diseño y especificaciones sujetos a cambios  
sin previo aviso.

# Índice de componentes y controles

## Video/TV—parte frontal

En esta sección se describen brevemente los botones y los controles del video/TV y del mando a distancia. Para más información, consulte los números de página que aparecen junto a cada descripción.

**KV-13VM40, KV-13VM41**

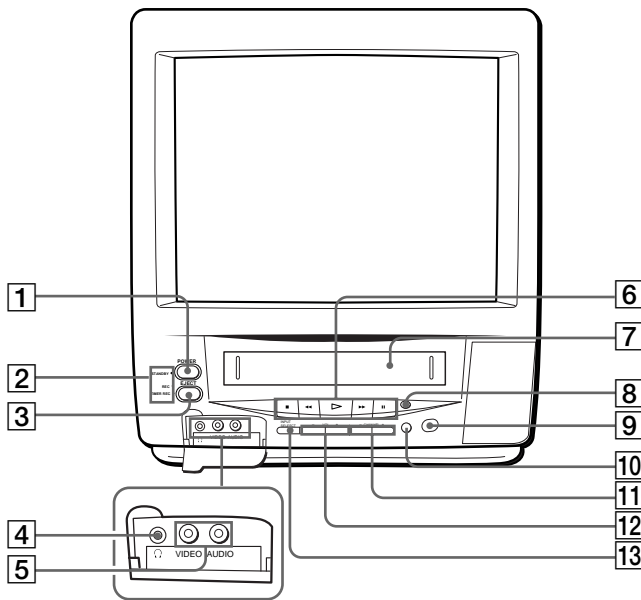

**KV-20VM40, KV-20VS40**

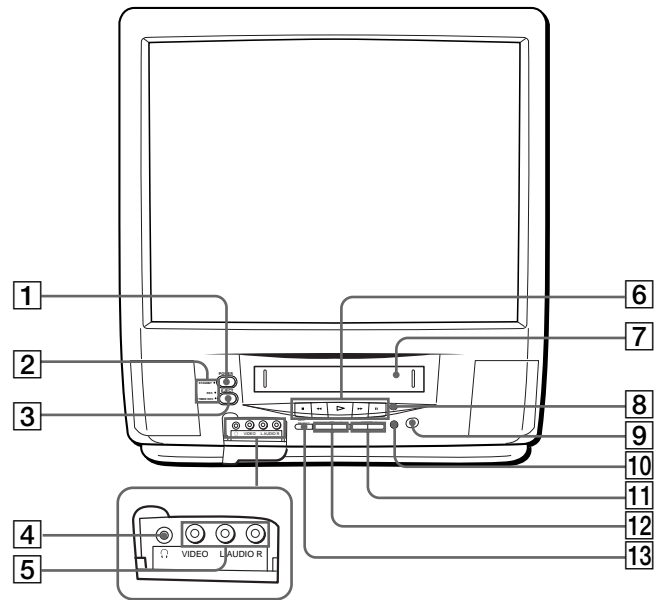

- |   |   |
|---|---|
| <p><b>1</b> Botón POWER (páginas 6, 12, 18)</p> <p><b>2</b> Indicadores<br/> <input type="checkbox"/> /STANDBY (página 18)<br/>           REC (grabación) (página 29)<br/>           TIMER REC (grabación) (páginas 32, 35)</p> <p><b>3</b> Botón EJECT ▲ (página 25)</p> <p><b>4</b> Toma  (auriculares) (página 24)</p> <p><b>5</b> Tomas VIDEO/AUDIO L(MONO)/R (sólo KV-20VS40) (página 47)<br/>           Tomas VIDEO/AUDIO (sólo KV-13VM40, KV-13VM41, y KV-20VM40) (página 47)</p> <p><b>6</b> Botones de transporte de cinta (página 26)</p> | <p><b>7</b> Compartimiento de cassettes (página 25)</p> <p><b>8</b> Botón REC (grabación) ● (página 29)</p> <p><b>9</b> Sensor de control remoto</p> <p><b>10</b> Botón QUICK TIMER REC (página 34)</p> <p><b>11</b> Botones CHANNEL +/- (páginas 18, 29)</p> <p><b>12</b> Botones VOL (volumen) +/- (página 18)</p> <p><b>13</b> Botón INPUT SELECT (páginas 24, 29, 47)</p> |
|---|---|

# Mando a distancia

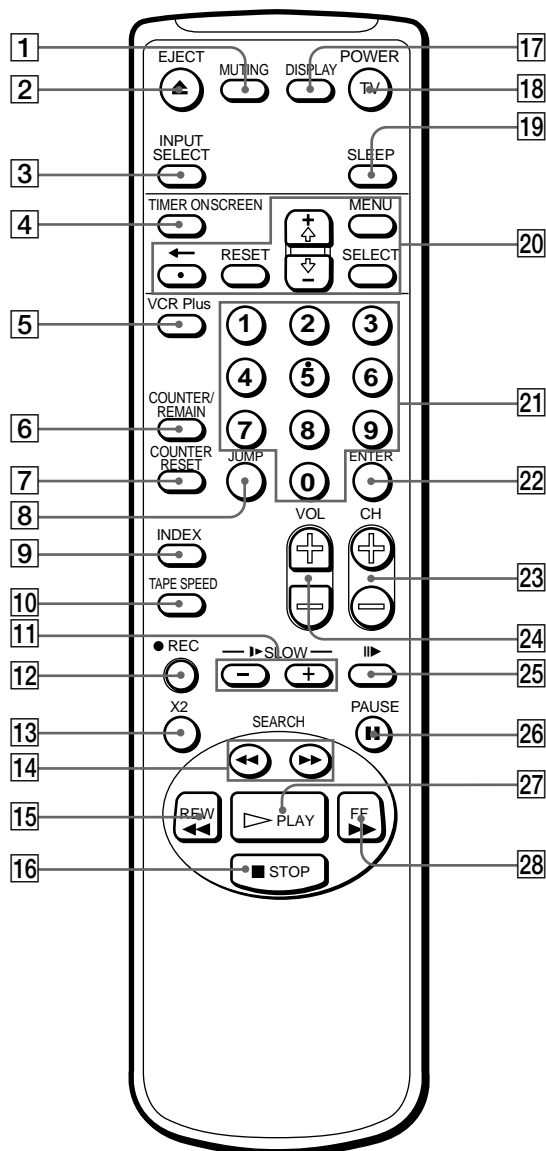

- 1 Botón MUTING (desactivación) (página 18)
- 2 Botón EJECT ▲ (página 25)
- 3 Botón INPUT SELECT (páginas 24, 29, 47)
- 4 Botón TIMER ON SCREEN (páginas 30, 32, 33)
- 5 Botón VCR Plus (página 35)
- 6 Botón COUNTER/REMAIN (página 28)
- 7 Botón COUNTER RESET (páginas 25, 28)
- 8 Botón JUMP (página 18)
- 9 Botón INDEX (página 44)
- 10 Botón TAPE SPEED (páginas 29, 35)
- 11 Botones SLOW ►► +/- (página 26)
- 12 Botón REC (grabación) ● (página 29)
- 13 Botón X2 (página 26)
- 14 Botones SEARCH ◀◀/▶▶ (página 26)
- 15 Botón REW (rebobinado) ◀◀ (páginas 26, 44)
- 16 Botón STOP ■ (página 26)
- 17 Botón DISPLAY (páginas 24, 28)
- 18 Botón POWER (páginas 6, 12, 18)
- 19 Botón SLEEP (página 37)
- 20 Botones de empleo de menús (páginas 7, 19, 36)  
 MENU  
 SELECT  
 + ⬆ / - ⬇  
 Botón RESET  
 ◀ (botón de retroceso)
- 21 Botones 0-9 (páginas 18, 29, 35)
- 22 Botón ENTER (página 17)
- 23 Botones CH (canal) +/- (páginas 18, 29)
- 24 Botones VOL (volumen) +/- (página 18)
- 25 Botón ||► (fotograma) (página 26)
- 26 Botón PAUSE || (páginas 26, 29)
- 27 Botón PLAY ► (página 26)
- 28 Botón FF ►► (avance rápido) (páginas 26, 44)