

SIEMENS



Codoor CD3500
Codoor CD4000

Installation & User Manual

Fire Safety & Security Products

Siemens Building Technologies

Book contents

English 3

Svenska..... 23

Deutsch43

Français..... 63

English

Data and design subject to change without notice. / Supply subject to availability.

© 2006 Copyright by Bewator AB, a Siemens Company

We reserve all rights in this document and in the subject thereof. By acceptance of the document the recipient acknowledges these rights and undertakes not to publish the document nor the subject thereof in full or in part, nor to make them available to any third party without our prior express written authorization, nor to use it for any purpose other than for which it was delivered to him.

Contents

About this manual.....5

Codoor - General.....5

Setting the programming code..... 6

How to change an existing programming code..... 7

Codoor Installation kit..... 8

Fitting CD3500 to door 9

Fitting CD4000 to door..... 10

Setting codes..... 11

Delete code..... 11

Deactivation function 12

Return to locked position.....12

Disconnect the deactivation function 13

Buzzer 13

Using Codoor 14

Access.....14

Leaving the premises14

Automatic resetting14

Access blocking.....14

Testing..... 15

Test Mode 15

Entering test mode..... 15

Test modes..... 15

Backup power supply..... 17

Changing the batteries..... 17

Erase memory..... 18

Troubleshooting..... 19

Where can Codoor be fitted?..... 20

CD3500..... 20

CD4000 21

Technical specifications22

About this manual

This manual covers both the Scandinavian style (CD3500) and the International style (CD4000) of the Codoor. In the scope of this manual we will use the name Codoor (unless notified.)

Codoor - General

The Codoor, a complete code lock suitable for fitting to a single door, incorporates an electronic code lock, a mechanical locking device and a power unit in the same housing. Codoor may be fitted on most doors with handle operated locks. See page 20-21 for more information. When Codoor is fitted; the outside door handle is disengaged and may be pressed down without opening the door. To open the door, a **4-digit code** has to be entered. The handle on the inside of the door is not affected by Codoor, and works normally for people leaving the premises.

All programming, except for setting of the programming code, is entered via the keypad (see figure). Besides the keys, the keypad includes two LEDs, one green and one red.

- GREEN ① - In programming mode, the green LED indicates that codes etc. have been entered correctly. It also confirms each key press in programming mode.
- RED ② - In operating mode, the red LED confirms each key press. In programming mode, the LED flashes slowly until a command is entered. Then the LED flashes quickly.

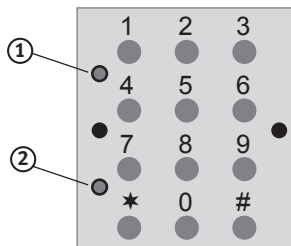

Codoor also incorporates a buzzer, both to confirm each key press (if required) and to indicate “battery low” by sounding a low tone (see section Backup Power Supply). Otherwise, the buzzer sounds to confirm successful programming.

The programming code must be set before the unit is fitted to the door

Setting the programming code

When Codoor is delivered, the memory is completely empty. The first thing you have to do is to set a programming code, before you fit Codoor to a door. To set the programming code for the first time, connect the batteries and proceed as follows:

1. Press the **reset button** on the rear of Codoor and hold it down as you press the # button for at least 2 seconds.  + 
2. The red LED will flash quickly, accompanied by simultaneous sounding of the buzzer
3. While buzzer sound - press *, then         enter the **desired 6-digit programming code**. Finish by pressing *.
4. The green LED is lit for 2 seconds. A rising tone from the buzzer confirms that the programming code has been set.

NOTE! Programming must be done while the red LED flashes and the buzzer sounds. Do not forget to write to down the chosen digits.

Programming Code

Note! The first 4 digits in the programming code must never be used for any of the 9 access codes.

Code 1:

Code 2:

Code 3:

Code 4:

Code 5:

Code 6:





Code 7:

Code 8:

Code 9:

How to change an existing programming code

Proceed like this:

1. Press *****, then enter the **existing programming code** (6 digits). Finish by pressing *****. 
2. The red LED will flash slowly, accompanied by simultaneous sounding of the buzzer.
3. Enter *** 99 ***. The red LED will flash quickly. 
4. Press ***** then enter the **new programming code** (6 digits). Finish by pressing *****. The green LED is lit for 2 seconds. 
5. Finish programming by entering *** 00 ***. As a confirmation, a rising tone sounds from the buzzer. 

Having set the programming code, Codoor can be fitted to the door in accordance with the accompanying installation instructions. Do not forget to make a note of the programming code.

Codoor Installation kit

Make sure you have the following tools handy:

- Cross-head screwdriver for door handle and cylinder ring screws.
- Hack saw for trimming lever handle spindle.

The following parts are supplied:

- 1 Codoor (**batteries excluded**).
- Extension sleeves for handle nipples (use only one pair).
- 1 Reinforcing spring.
- 1 Reinforcing spring holder.

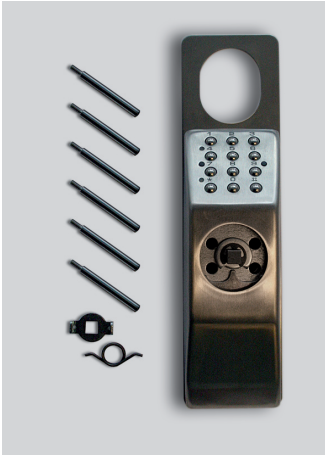

CD3500



CD4000

Fitting CD3500 to door



1. Remove the cylinder ring and the door handle from the door by loosening the four screws.



2. The lever handle spindle should project no more than 20 mm on the outside of the door. If the spindle is too long, push it through into the handle on the inside. If this cannot be done, cut the spindle to the right length.

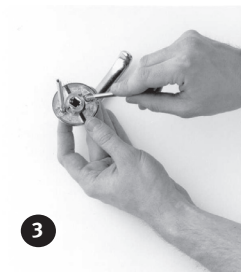

3. Screw the supplied extension sleeves to the nipples for the handle. Use the appropriate size sleeve to suite the bolts supplied with the handles.



4. Place Codoor on the outside of the door with the handle attached, and pass the lever handle spindle through the square hole. **Note! The red mark on the follower should always point downwards.**



5. Tighten, not too hard, the four previously loosened screws (the screws for the handle first).

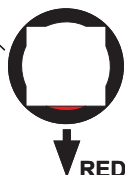

Fitting CD4000 to door

ENG



1. Remove the cylinder ring and the door handle from the door by loosening the four screws. The lever handle spindle should project no more than 20 mm on the outside of the door. If the spindle is too long, push it through into the handle on the inside. If this cannot be done, cut the spindle to the right length.



2. Screw the supplied extension sleeves to the nipples for the handle. Use the appropriate size sleeve to suite the bolts supplied with the handles.



3. Place Codoor on the outside of the door with the handle attached, and pass the lever handle spindle through the square hole. **Note: The red mark on the follower should always point upwards.**





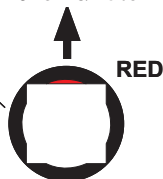

4. Tighten, not too hard, the four previously loosened screws (the screws for the handle first).



Setting codes



With Codoor you can program up to 9 different codes (codes 01-09). Follow these steps:

1. Press ***** then enter the **6-digit programming code**. Finish by pressing *****. The red LED will flash slowly, accompanied by simultaneous sounding of the buzzer. 
2. Press ***** then enter the **code number** (01-09) you want to program. Finish by pressing *****. The red LED will flash faster. 
3. Press ***** then enter the desired **4-digit code**. Finish by pressing *****. The green LED will come on for 2 seconds. To enter any additional codes, repeat steps 3 and 4. 
4. Exit programming mode by entering *** 00 ***. The buzzer sounds a rising tone to confirm. 

NOTE! The unit automatically switches out of programming mode into operating mode if no key is pressed within 10 seconds. Programming must be done while the red LED flashes and the buzzer sounds.



Delete code

Proceed like this:

1. Press ***** then enter the **6-digit programming code**. Finish by pressing *****. The red LED will flash slowly, accompanied by simultaneous sounding of the buzzer. 
2. Press **#**, then **enter the code** (01 - 09) you wish to delete. Finish by pressing **#**. The green LED will come on. If you wish to delete more than one code, repeat step 3 for each code. 
3. Exit programming mode by entering *** 00 ***. The buzzer sounds a rising tone to confirm. 

Deactivation function



The ninth code may be used as a “deactivation” code, by which Codoor may be set manually in the unlocked position. Follow these steps:

1. Press ***** then **enter code 9** (4 digits). Finish by pressing *****. 
2. The red LED will flash slowly, accompanied by simultaneous sounding of the buzzer.
3. Press *** 1 ***. The green LED will come on. The buzzer sounds a rising tone to confirm the code has been entered. 
4. After 4 seconds the lock will open. It will then open automatically each time the door handle is used. Codoor will remain unlocked until reset to the locked position.

NOTE! If the Codoor fails to open the lock (i.e. the handle is held own), it will attempt to open the lock 10 times. It will try a further 10 times if a button is pressed at least 10 seconds after Codoor has tried unsuccessfully to unlock the door.

Return to locked position





Proceed like this:

1. Press ***** then **enter code 9** (4 digits). Finish by pressing *****. 
2. Enter *** 0 ***. The green LED will come on. The buzzer sounds a rising tone to confirm the code has been entered. 
3. Press the door handle down once to re-lock the door.

Of course, code 9 works as a normal code if ***** is not entered before and after the code.

Disconnect the deactivation function





Proceed like this:

1. Press *, and then enter the **6-digit programming code**. Finish by pressing *. 
2. The red LED will flash slowly, accompanied by simultaneous sounding of the buzzer.
3. Enter * **68** *. The red LED will flash faster. 
4. Enter * **0** *. The green LED will come on. 
5. Exit programming mode by entering * **00** *. The buzzer sounds a rising tone to confirm. 

If you want to reconnect the deactivation function, repeat steps 1 to 5, but enter 1 instead of 0 in step 4.

Buzzer

In operating mode, Codoor's buzzer may be programmed to sound as each key is pressed, or to remain silent. At delivery, the buzzer is programmed to sound. However, if silent operation is required, proceed as follows:

1. Press *, then enter the **6-digit programming code**. Finish by pressing *. 
2. The red LED will flash slowly, accompanied by simultaneous sounding of the buzzer.
3. Enter * **65** *. The red LED will flash faster. 
4. Enter * **0** *. The green LED will come on. 
5. Exit programming mode by entering * **00** *. The buzzer sounds a rising tone to confirm. 

If you wish to reactivate the buzzer, follow steps 1 to 5, but press 1 instead of 0 in step 4.

Using Codoor

ENG

Access

1. Enter any of the programmed codes (without pressing ★) and without touching the door handle. At each key press, an audible signal is sounded (if the buzzer is enabled) and the red LED on the keypad flashes once.
2. A click sound confirms that the code has been correctly entered.
3. The door must be opened within 4 seconds.

Leaving the premises

Codoor's mechanical locking device only affects the outside door handle. The door can always be opened from the inside as usual.

Automatic resetting

Codoor has two separate resetting systems to return the lock to the locked position after a code has been entered.

- Mechanical: the lock is reset each time the door handle is used during access.
- Electronically: the lock is reset if the handle is not used within 4 seconds of a code being entered.

This provides security against unauthorised access, since Codoor can never be left in the unlocked position. However, it is important to remember that Codoor should not be left in the deactivated mode (see section *Deactivation function*).

Access blocking

To thwart attempts to obtain an access code by trial and error, Codoor incorporates a blocking function to disable the unit after 16 false key presses (four successive incorrect 4-digit codes). The unit remains blocked until 2 correct codes are entered successively. This means that further instructions to users are not required.

Testing

- It must always be possible to open the door from the inside.
- The handle on the outside should not be disengaged, and should not open the door until the correct code is entered.
- When the correct code is entered, the handle on the outside should activate the lock, but only once. As the handle is released, it should again disengage.
- The handle on the outside must not be jammed in any position, and should spring back up completely after being pressed down.
- If the code is entered, Codoor should automatically reset to the disengaged position after about 4 seconds.

Test Mode

A test mode is implemented primarily to test and set up the unit, and also for field service. The unit will remain in test mode until the appropriate command is given to leave it. It is not necessary to put the processor into SLEEP mode other than by specific function.

Entering test mode

Test mode is entered by holding the button in at the rear of the unit and pressing * for at least 2 seconds. The buzzer will give a short beep and the green LED will be lit continuously, unless otherwise stated, to indicate test mode. Each time a key is pressed the buzzer should be sounded and the red LED lit as per normal operation.

Pressing one of the keys as follows then enters each test.

Test modes

Button 1	Flashes the green and red LEDs simultaneously with the sounding of the buzzer. This will continue until another key is pressed.
Button 2	Checks the RAM of the processor. If successful a confirm tone is given or if unsuccessful an error tone is given. The unit returns to test mode with the green LED continuously lit.

Button 3	Checks the non-volatile memory (non destructively). If successful a confirm tone is given or if unsuccessful an error tone is given. The unit returns to test mode with the green LED continuously lit.
Button 4	Fires the solenoid in and out every 4 seconds, the status of reed switch sensor is given on the LEDs, with contact locked given by the green LED and unlocked given by the red LED.
Button 5	Puts the unit into sleep mode to enable the current consumption of the unit to be measured. The unit will come out of this function when any key is pressed.
Button 6	Only shows the status of the position sensor. Red LED – unit locked (solenoid un-engaged), green LED - unit unlocked (solenoid engaged).
Button 7	Puts the unit into an unlocked state with the status of the position sensor shown on the LEDs as previously stated.
Button 8	Shows the status of the low battery input. Low battery detected the red LED will show. If the battery voltage is OK the green LED will show.
Button 9	Does nothing except beep and light the red LED.
Button *	Does nothing except beep and light the red LED.
Button 0	Does nothing except beep and light the red LED.
Button #	Exits test mode with a confirm tone, leaving all the data intact in the non-volatile memory.
Reset button on rear	By pressing and holding the reset for 2 seconds the Co-door's memory is cleared back to factory settings: <ul style="list-style-type: none"> • No programming code set. • No access codes set. • Buzzer enabled. • Deactivation function enabled.

NOTE! The reset function can only be used when in test mode!

Backup power supply

When the batteries are running low, Codoor will operate with the buzzer sounding a low tone. The lock has a backup power supply sufficient for a limited number of openings once the batteries have run down.

In order not to jeopardise security, the backup power supply is restricted to 50 openings, after which the backup function is terminated to conserve the remaining battery power. However, to allow battery replacement to be carried out by the person in charge, the programming code is not disabled, to allow the door to be opened.



Changing the batteries

When the unit's batteries run out, Codoor will stop working. The lock has a backup power supply that will allow the door to be opened a limited number of times, but the batteries should be replaced as soon as they fail. Follow these steps:

1. Remove Codoor from the door.
2. Remove the batteries from the rectangular shaped holes on the lower part of the back of the unit.
3. Always change **both** batteries. Changing only one battery will dramatically reduce the life of the new battery. The batteries should be lithium type (2 batteries type U9VL). See *Technical Specifications*.
4. Re-fix the housing.

Erase memory

In cases where the Codoor is moved to another door (with new users), you should be sure that no old codes remains. The best way is to erase the memory. Proceed as follows:

1. Remove Codoor from the door.
2. Press and hold the reset button on the rear of Codoor and * -button simultaneously - until the green LED lit.  + 
3. Release both buttons simultaneously.
4. Press the reset button once again for 2 seconds. 
5. As a confirmation, a rising tone sounds from the buzzer.

Troubleshooting

Symptom

- Lock does not open when code is entered.
- Codoor is in unlocked position.
- Codoor does not sound following key presses.
- Batteries are rapidly discharged.
- Lock does not open even though backup power.

Remedy

- Check that the right code has been entered.
- Make sure the handle is not pressed down as the code is entered.
- Check that the handle is not sagging.
- Check that the time limit for automatic reset has elapsed.
- Check that Codoor is fitted exactly vertical.
- Check that the lock is not fitted too tightly to the door, in which case the handle could be jammed.
- Check that the red mark on the follower for the lever handle spindle is pointing downwards.
- Set Codoor to locked position (if required) according to the instructions in section *Deactivation function*.
- Activate the buzzer (see section *Buzzer*)
- Frequent use requires frequent change of batteries. The batteries last up to 150,000 openings (lithium-type) and 50.000 openings with alkaline-type.
- Check the batteries and change any discharged batteries.
- The blocking counter is activated. See section *Access blocking*. Enter the programming code (skip * before and after the code).
- The batteries may be bad and should be changed immediately.
- The batteries are completely discharged and should be changed immediately.

Where can Codoor be fitted?

Codoor is suitable for most doors with handle-operated mortice locks. Check suitability by simply measuring your the distance between the center of the handle follower and the center of the cylinder.

NOTE! Codoor is only for internal fitting and operation and should not be specified for back to back installation.

CD3500

CD3500 is suitable for most doors with ASSA Modular locks. Check suitability by simply measuring your own lock. The backset should normally be 70 mm.

The CD3500 can be used with many types of locks, like e.g ASSA 8761 or 765 etc. If in doubt please check with your local locksmith.

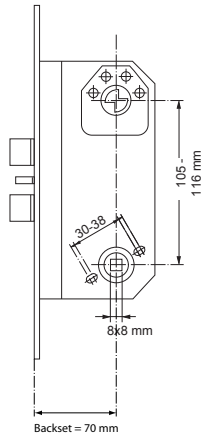

Basic needs are the following:

- The distance between the centre of the handle and the centre of the cylinder should be between 105 – 116 mm.
- Latchbolt function.
- The handle must have an 8 mm square spindle.
- The handles fixing holes 30-38 mm (diagonal).

CD4000

CD4000 is suitable for most doors with e.g. ASSA Euro locks. Check suitability by simply measuring your own lock. The distance between the centre of the handle and the centre of the cylinder should be **72 mm** and the handle fixing holes **38 mm**. The backset should normally be 55 or 60 mm (but are normally not critical for CD4000).

The CD4000 can be used with many types of locks, like e.g. ASSA 8720. If in doubt please check with your local locksmith.

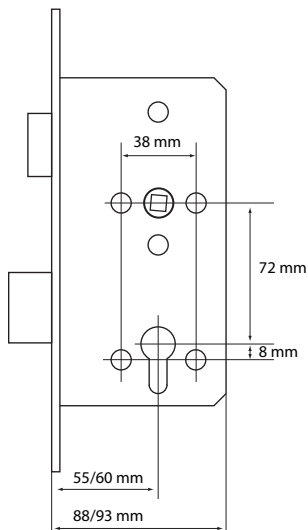

Basic needs are the following:

- The distance between the centre of the handle and the centre of the cylinder should be 72 mm.
- The handle must have an 8 mm square spindle.
- The handles fixing holes 38 mm

Technical specifications

ENG

Number of codes:	9.
Handle:	Spindle, 8 mm square.
Environment:	Indoors, dry.
Ambient temperature:	0 to +50°C.
Power:	Two batteries, 9V type 6LR61 (NOT included) .
Battery types	Codoor can use both alkaline or lithium batteries. Note that lithium have some advantages: <ul style="list-style-type: none"> • The voltage level is more constant the whole life time. • The batteries will recover faster at frequent use of the Codoor. • Saves environment, due to longer lifetime cycle (and less batteries in use). • Storage time can be up to ten years.
Operating life:	Up to 150,000 openings (lithium batteries) or 50 000 openings (alkaline batteries) - or one year, which ever comes first.
Dimensions (H x W x D):	CD3500: 245 x 64 x 47 mm, excluding handle CD4000: 255 x 70 x 54 mm excluding handle

Svenska

Data and design subject to change without notice. Supply subject to availability.

© 2006 Copyright by Bewator AB, a Siemens Company

Bewator AB utvecklar och marknadsför ett komplett utbud av säkerhetsprodukter, vilket inkluderar passerkontroll och larm. Försäljning, installation och service sköts via ett rikstäckande nät av återförsäljare.

Åtgärder (såsom olovlig manipulering, olovlig kopiering m m) får inte vidtas med i produkterna och systemen ingående programvara. Sådana åtgärder utgör upphovsrättsintrång som kan bestraffas med böter eller fängelse och resultera i skyldighet att betala skadestånd och vederlag för utnyttjandet av programvaran.

Innehåll

Om denna handbok	25
Codoor - General.....	25
Inställning av programmeringskod.....	26
Ändra programmeringskod	27
Codoor monteringsatts	28
Montera CD3500 på dörren	29
Montera CD4000 på dörren.....	30
Programmering av koder.....	31
Radera kod.....	31
Uppställningsfunktion.....	32
Återgå till låst läge	32
Spärra uppställningsfunktionen	33
Summer.....	33
Använda Codoor.....	34
Inpassering.....	34
Utpassering	34
Automatisk återställning	34
Blockering.....	34
Avprovning	35
Testläge	35
Starta testläget	35
Olika testlägen.....	36
Reservkraft	37
Batteribyte.....	37
Radera minnet	38
Felsökning	39
Var passar Codoor?.....	40
CD3500.....	40
CD4000	41
Tekniska specifikationer.....	42

Om denna handbok

Denna handbok beskriver både den skandinaviska modellen (CD3500) och internationella modellen (CD4000) av Codoor. I denna handbok använder vi namnet Codoor (om inte annat anges).

Codoor - Allmänt

Codoor är ett komplett kodlås för en dörr och innehåller elektronisk kodlås, mekanisk låskoppling och strömförsörjning i samma kapsling. Codoor passar för montering till de flesta lås med tryckesöppning. Se mera på sidan 40-41. När Codoor är monterat frigörs det yttre dörrhandtaget och det kan tryckas ned utan att dörren öppnas.

För passering används en 4-siffrig kod. Vid utpassering fungerar det inre handtaget som vanligt, eftersom detta inte påverkas av Codoor. All programmering, förutom inställning av programmeringskod, sker från knappsatsen (se fig.). Förutom knapparna finns det två lysdioder på knappsatsen, en grön och en röd.

- GRÖN ① - Lysdiod visar i programmeringsläge att inmatning av koder etc skett korrekt. Lysdioden indikerar också varje knappnedtryckning i programmeringsläge
- RÖD ② - Lysdiod indikerar i driftläge varje knappnedtryckning. I programmeringsläge blinkar röd långsamt och då kommando givits visas detta med snabb blinkning.

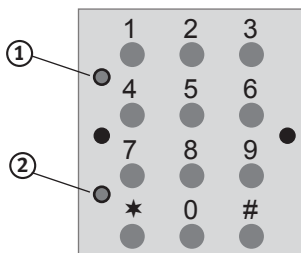



Dessutom är Codoor utrustad med en summer som indikerar knappnedtryckning (om så önskas) samt ljuder med en låg ton om batterireserv erfordras (se avsnitt Reservkraft). I övrigt ljuder summern under programmeringen.

Innan montering sker på dörr måste programmeringskoden väljas.

Inställning av programmeringskod

Då din Codoor levereras är minnet helt raderat och det första som måste göras är att montera batterier (kopplas in på baksidan av låset). Därefter måste en programmeringskod bestämmas innan Codoor monteras på dörr. Gör så här då du ska programmera programmeringskoden första gången:

1. Tryck in resetknappen som sitter på baksidan av Codoor  +  och håll den intryckt samtidigt som du trycker in # - knappen i minst 2 sekunder.

2. Röd lysdiod blinkar snabbt och summer pulsar med samma takt



3. Under tiden summer ljuder – slå * samt önskad programmeringskod (6 siffror). Avsluta med *.

4. Grön lysdiod tänds i 2 sekunder och summer kvitterar med en stigande ton – programmeringskod är inställd.

OBS! Programmering av måste ske medan under tiden röd lysdiod blinkar och summer pulsar med samma takt.

Programmeringskod

Obs!

Programmeringskoden fyra första siffror får aldrig vara lika med någon av de nio koderna.

Kod 1:

Kod 4:

Kod 7:

Kod 2:

Kod 5:

Kod 8:

Kod 3:

Kod 6:

Kod 9:

Ändra programmeringskod

Gör så här:

1. Slå * samt programmeringskod (6 siffror). Avsluta med *. (*) () () () () () (*)
2. Röd lysdiod blinkar långsamt och summer pulsar med samma takt.
3. Slå * 99 *. Röd lysdiod blinkar snabbare.
4. Slå * samt ny programmeringskod (6 siffror). Avsluta med *. Grön lysdiod tänds. (*) (9) (9) (*)
(*) () () () () () (*)
5. Avsluta programmeringen med att slå * oo *. Summer kvitterar med en stigande ton (*) (0) (0) (*)

Efter att programmeringen är inställd kan Codoor monteras på dörr enligt följande installationsanvisning. Var noga med att notera vald programmeringskod.

Codoor monteringsatts

Följande verktyg kan behövas vid montering:

- Stjärnskruvmejsel – för dörrens tryckes- och cylinderskruvar
- Bågfil – för kapning av tryckespinne.

Följande delar medföljer:

1 st Codoor (**exklusive batterier**).

Förlängningshylsor till tryckesskruv (endast ett par används).

1 st Hjälpfjäder.

1 st Hjälpfjäderfäste.

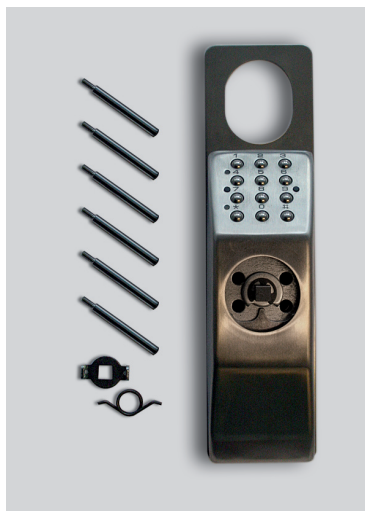

CD3500



CD4000

Montera CD3500 på dörren

SVE



1

1. Lossa de fyra skruvarna som håller handtaget och cylinderringen.
2. Tryckespinnen får sticka ut max 20 mm på dörrens utsida. Om pinnen är för lång, försök trycka in den i det inre trycket. Om detta inte är möjligt, kapa den till rätt längd.



2

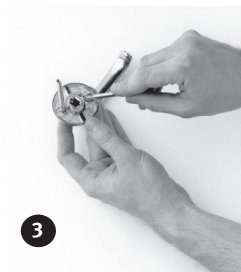

3

3. Skruva dit de medföljande förlängningshylsorna på tryckets mutterhylsor. Används de passande hylsorna som passar skruvarna som följde med trycket.

4. Lägg Codoor mot dörrens utsida med trycket påsatt och passa in tryckespinnen i det fyrkantiga hålet. **OBS!**

Markeringen vid det fyrkantiga hålet skall vara nedåt



4

5. Drag åt de fyra skruvarna som tidigare lossats (skruvarna för handtaget först). **OBS** drag inte för hårt, se till att låset och trycket inte spänner.



5

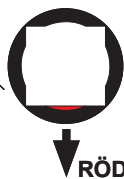

RÖD

Montera CD4000 på dörren

SVE

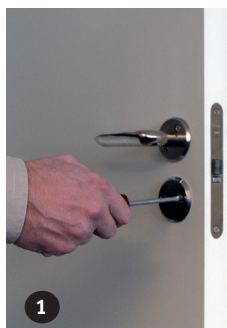

1. Lossa de fyra skruvarna som håller handtaget och cylinderringen.
2. Tryckespinnen får sticka ut max 20 mm på dörrens utsida. Om pinnen är för lång, försök trycka in den i det inre trycket. Om detta inte är möjligt, kapa den till rätt längd.

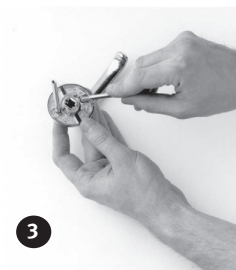

3. Skruva dit de medföljande förlängningshylsorna på tryckets mutterhylsor. Används de hylsor som passar skruvarna som följde med trycket.

4. Lägg Codoor mot dörrens utsida med trycket påsatt och passa in tryckespinnen i det fyrkantiga hålet. **OBS! Markeringen vid det fyrkantiga hålet skall vara uppåt.**



5. Drag åt de fyra skruvarna som tidigare lossats (skruvarna för handtaget först). OBS drag inte för hårt, se till att låset och trycket inte spänner.

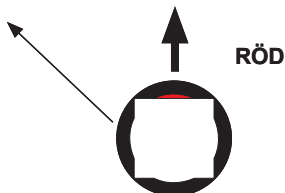

Programmering av koder



I Codoor finns möjlighet att programmera upp till 9 olika koder (kodnummer 01 – 09). Gör så här:

1. Slå * samt **programmeringskod** (6 siffror). Avsluta med *. 
2. Röd lysdiod blinkar långsamt och summer pulsar med samma takt.
3. Slå * samt det **kodnummer** du vill programmera (01-09). Avsluta med *. Röd lysdiod blinkar snabbare. 
4. Slå * samt **önskad kod** (4 siffror). Avsluta med *. Grön lysdiod tänds i 2 sek. Upprepa steg 3 och 4 om fler koder skall programmeras. 
5. Avsluta programmeringen med att slå * 00 *. Summer kvitterar med en stigande ton. 

OBS! Vid programmering återgår elektroniken automatiskt till driftläge efter 10 sekunder om ingen knapp nedtrycks. Programmering måste ske medan röd lysdiod blinkar och summer pulsar med samma takt.

Radera kod

Gör så här:

1. Slå * samt **programmeringskod** (6 siffror). Avsluta med *. 
2. Röd lysdiod blinkar långsamt och summer pulsar med samma takt.
3. Slå # samt det **kodnummer**. Du vill radera (01-09) Avsluta med #. Grön lysdiod tänds. Upprepa steg 3 och 4 om fler koder skall raderas. 
4. Avsluta programmeringen med att slå * 00 *. Summer kvitterar med en stigande ton. 

Uppställningsfunktion

Den 9:e koden kan användas som ”uppställningskod”, vilket innebär att man med denna kod kan manuellt ställa Codoor i låst läge. Gör så här:

1. Slå in ***** samt **kod 9** (fyra siffror). Avsluta med *****.



2. Röd lysdiod blinkar långsamt och summer pulsar med samma takt.

3. Slå in ***1***. Grön lysdiod tänds i 2 sek. Summer kvitterar med en stigande ton.



4. Efter ca 4 sekunder öppnar låset. Låset öppnar sedan automatiskt efter varje nedtryckning av handtaget och Codoor förblir därmed olåst.

OBS! Om Codoor misslyckas med att öppna (t ex om trycket hålls ner) kommer Codoor att göra 9 försök till. Codoor kommer därefter (om den har misslyckats med att öppna) att göra ytterligare 10 försök till om någon knapp har tryckts ned

Återgå till låst läge

Gör så här:

1. Slå in ***** samt **kod 9** (fyra siffror). Avsluta med *****.



2. Röd lysdiod blinkar långsamt och summer pulsar med samma takt.







3. Slå in ***0***. Grön lysdiod tänds i 2 sek. Summer kvitterar med en stigande ton.

4. Tryck ned handtaget på dörren en gång och Codoor är låst igen.

Kod 9 fungerar givetvis som en vanlig kod om man ej slår in ***** före och efter koden. Du har möjlighet att fränkoppla uppställningsfunktionen – se nästa sida.

Spärra uppställningsfunktionen





Gör så här:

1. Slå * samt programmeringskod (6 siffror). Avsluta med *. 
2. Röd lysdiod blinkar långsamt och summer pulsar med samma tak. 
3. Slå in * 68 *. Röd lysdiod blinkar snabbare.
4. Slå * 0 *. Grön lysdiod tänds i 2 sek. 
5. Avsluta programmeringen med att slå * 00 *. Summer kvitterar med en stigande ton. 

Om uppställningsfunktionen önskas tillkopplad igen, repetera steg 1 till 5 men ersätt 0 med 1 i steg 4

Summer

Summertonen vid nedtryckning av tangent i normalt driftläge kan väljas till eller från. Vid leverans är alltid summer inkopplad men om tyst funktion önskas, gör enligt följande:

1. Slå * samt programmeringskod (6 siffror). Avsluta med *. 
2. Röd lysdiod blinkar långsamt och summer pulsar med samma takt.
3. Slå in * 65 *. Röd lysdiod blinkar snabbare. 
4. Slå * 0 *. Grön lysdiod tänds i 2 sek. 
5. Avsluta programmeringen med att slå * 00 *. Summer kvitterar med en stigande ton. 

Om summertonen önskas inkopplad igen, repetera steg 1 till 5 men ersätt 0 med 1 i steg 4.

Använda Codoor

Inpassering

1. Slå in någon av de inprogrammerade koderna (utan ★) och utan att vidröra trycket/handtaget. Vid varje knappnedtryckning hörs en ljudsignal (om summern är tillkopplad) och den röda lampan vid knappsatsen blinkar till.
2. Ett ”klick” bekräftar att rätt kod har slagits in.
3. Öppna dörren inom 4 sekunder.

Utpassering

Den mekaniska låskopplingen i Codoor påverkar endast det yttre trycket. Från insidan kan dörren alltid öppnas som vanligt.

Automatisk återställning

Codoor har två separata återställningssystem som återställer låset till spärrat läge efter inslagen kod.

- Återställning sker mekaniskt när yttre trycket/handtaget trycks ned vid passering.
- Elektronisk återställning efter ca 4 sekunder om inte trycket/handtaget trycks ned efter inslagen kod.

Detta ger säkerhet mot obehörig passage eftersom Codoor aldrig kan förbli i öppet läge. Notera dock viktigheten i att ej lämna Codoor i uppställt läge (se avsnitt Uppställningsfunktion).

Blockering

För att förhindra försök till att prova sig fram till rätt kod finns en inbyggd spärrkrets som blockerar Codoor efter 12 st feltryckningar (3 felaktiga koder efter varandra). Spärrtiden är oändlig och för att häva denna blockering skall giltig kod anges 2 gånger efter varandra. Detta innebär att vidare instruktioner till användare ej är nödvändig.

Avprovning

- Dörren skall alltid gå att öppna inifrån.
- Det yttre trycket skall vara frikopplat och inte öppna låset innan rätt kod har angetts.
- Vid rätt inslagen kod skall det yttre trycket öppna låset endast en gång. Då handtaget släpps upp skall det frikopplas igen.
- Yttre trycket får inte spänna på något vis och måste fjädra helt upp efter att ha varit nedtryckt.
- Om koden knappas in skall Codoor automatiskt återställas till frikopplat läge efter ca 4 sekunder

Testläge

Ett testläge är inbyggd för att kunna testa och ställa in enheten, och för serviceändamål. Den kommer att kvarstå i testläget tills dess att ett kommando för att avsluta utförs. Det är inte nödvändigt att ställa processorn i sparläge utom vid speciella funktioner.

Starta testläget

Testläget startas genom att hålla inne knappen på baksidan och * i minst 2 sekunder. Summern piper till den gröna lysdioden lyser konstant, om inget annat anges, för att indikera testläget. Varje gång en knapp trycks in skall summern ljuda och lysdioden lysa som vid normal användning. Tryck på följande knappar startar varje test.

Olika testlägen

Knapp 1	Den gröna lysdioden blinkar och den röda lyser konstant samt summer ljuder. Detta pågår tills dessa att någon annan knapp trycks in.
Knapp 2	Kontrollerar processorns minne. Vid felfritt ljuder bekräftelseton och vid fel ljuder felton. Återgår sedan till testläget och den gröna lysdioden lyser.
Knapp 3	Kontrollerar det icke-flyktiga minnet. Vid felfritt ljuder bekräftelseton och vid fel ljuder felton. Återgår sedan till testläget och den gröna lysdioden lyser.
Knapp 4	Aktiverar solenoiden in och ut var 4:e sekund och status för lägessensor visas på lysdioderna. Grön visar slutet och röd visar brutet.
Knapp 5	Ställer enheten i sparläge för att kunna mäta strömförbrukningen. Återgår så snart någon knapp trycks in.
Knapp 6	Visar endast status för lägessensor. Röd lysdiod (solenoid inte aktiverad) och grön lysdiod LED (solenoid aktiverad).
Knapp 7	Ställer enheten i olåst läge och visar status på lägessensor enligt ovan.
Knapp 8	Visar status på ingången för lågt batteri. Låg nivå visas med röd lysdiod och om nivån är OK visas grön lysdiod.
Knapp 9	Gör ingenting utom piper och tänder röd lysdiod.
Knapp *	Gör ingenting utom piper och tänder röd lysdiod
Knapp 0	Gör ingenting utom piper och tänder röd lysdiod
Knapp #	Lämnar testläget och en bekräftelseton hörs, och sparar alla data i det icke-flyktiga minnet.
Reset knapp på baksidan	Genom att hålla inne knappen i 2 sekunder återställs Codoor's minne till fabriksinställningar: <ul style="list-style-type: none"> • Ingen programmeringskod vald. • Inga koder programmerade. • Summer på. • Uppställningsfunktion tillåten.

OBS! Återställningsfunktionen kan endast utföras i testläget!

Reservkraft

Då Codoor öppnar och batterierna börjar ta slut, hörs en låg tonsignal. Låset har en funktion för reservkraft som medger ett begränsat antal öppningar då batterierna är dåliga.

För att inte äventyra säkerheten fungerar detta endast 50 gånger, sedan blockeras denna reservfunktion så att den sista kraften i batterierna sparas. Programmeringskoden blockeras dock inte, så att ansvarig kan komma in och byta batterierna.

Batteribyte

När batterierna är uttömda kommer Codoor att sluta fungera. Låset har en funktion för reservkraft som medger ett begränsat antal öppningar, men batterierna bör bytas ut omgående.

Gör så här

1. Montera bort Codoor från dörren.
2. Batterierna sitter åtkomliga via de två rektangulära hålen (på baksidan) i låsets nederkant (2 batterier typ U9VL).
3. Byt alltid båda batterierna. Om bara ett batteri byts, försämras livslängden för det nya batteriet dramatiskt. Batterierna ska vara av litium typ (2 batterier typ U9VL). Se *Tekniska specifikationer*.
4. Montera tillbaka Codoor.

Radera minnet

Vid tillfällen då man vill flytta Codoor till annan dörr (med nya användare) så kan man först säkerställa att inga gamla koder finns kvar. För att radera och återställa all programmering - gör så här

1. Montera bort Codoor från dörren.
2. Håll inne resetknappen på baksidan och * -knappen samtidigt - tills gröna lysdioden tänds.
3. Släpp båda knapparna samtidigt.
4. Tryck en gång på den resetknappen.
5. Summer kvitterar med en stigande ton.



Felsökning

Symptom

- Låset öppnar inte vid inslagen kod.
- Codoor står i olåst läge.
- Codoor ljuder inte för varje tangenttryck.
- Batterierna laddas ur i snabb takt.
- Låset öppnar inte trots reservkraften.

Åtgärd

- Kontrollera att rätt kod har intryckts
- Tryck inte handtaget under kodinslagningen
- Kontrollera att trycket inte hänger
- Kontrollera att spärrtiden för automatisk återställning inte har gått ut
- Kontrollera att Codoor står lodrätt.
- Kontrollera att inte låset är för hårt åtdraget så att trycket kärvar
- Kontrollera att märkningen vid det fyrkantiga hålet för tryckespinnen är neråt.
- Ställ Codoor i låst läge (om så önskas) enligt instruktionen avsnitt Uppställningsfunktion.
- Programmera till summern (se avsnitt *Summer*).
- Kontrollera batterierna och byt eventuellt urladdade batterier
- Frekvent användande av Codoor medför täta batteribyten. Batteriernas livslängd är upp till 150.000 öppningar med litiumbatterier och 50.000 öppningar med alkaliska
- Blockeringsräknaren har trätt i funktion (se avsnitt *Blockering*) .
- Slå programmeringskoden (utan * före och efter koden)
- Batterierna kan vara dåliga och bör bytas omgående.
- Batterierna är *helt* urladdade och bör bytas omgående.

Var passar Codoor?

Codoor passar på de flesta dörrar med trycke-/handtagsöppning. Du kan själv enkelt kontrollera detta genom att mäta avståndet mellan centrum på tryckespinnen och centrum på låscylindern.

OBS! Codoor är endast avsedd för inomhusbruk och bör heller inte monteras på båda sidor om samma dörr.

CD3500

CD3500 passar de flesta dörrar med t ex ASSA modullås. Kontrollera genom att mäta låset. Dorndjupet (backset) bör normalt vara 70 mm. CD3500 kan användas med många typer av lås som t ex ASSA 8761 eller 765 etc. Om du är osäker kontakta din lokala låsmed.

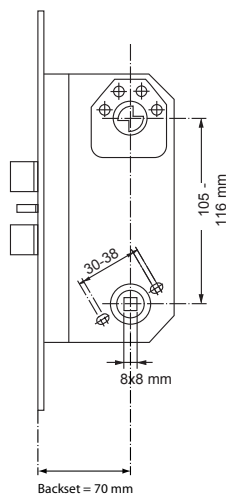

Grundläggande krav är följande:

- Avståndet mellan centrum på tryckespinnen och centrum på låscylindern skall vara mellan 105 – 116 mm.
- Tryckesfallfunktion.
- Dörrtrycket (handtaget) måste ha 8 mm tryckespinne.
- Dörrtryckets monteringshål 30-38 mm (diagonalt).

CD4000

CD4000 passar de flesta dörr med t ex ASSA Eurolås. Prova enkelt genom att mäta avståndet på ditt lås. Avståndet mellan centrum på tryckespinnen och centrum på låsscylindern skall vara **72 mm** dörtryckets monteringshål **38 mm**. Dorndjupet (backset) bör vara 55 eller 60 mm (men är normalt inte kritiskt för CD4000).

CD4000 kan användas med många typer av lås som t ex ASSA 8720. Om du är osäker kontakta din lokala låsmed.

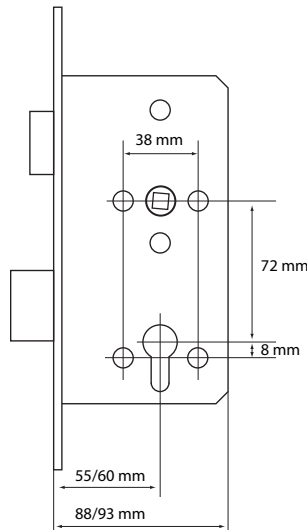

Grundläggande krav är följande:

- Avståndet mellan centrum på tryckespinnen och centrum på låsscylindern skall vara.
- Dörtrycket (handtaget) måste ha 8 mm tryckespinne
- Dörtryckets monteringshål 38 mm

Tekniska specifikationer

Antal koder:	9 st.
Trycke:	Dorn 8 mm fyrkant.
Omgivningskrav:	Inomhusbruk, torr miljö.
Temperaturområde:	0 till +50°C.
Strömförsörjning:	Två batterier, 9V typ 6LR61 (ingår INTE i leverans).
Batterityper:	Codoor kan använda både alkaliska och litiumbatterier. Observera dock att litium ger ett antal fördelar: <ul style="list-style-type: none">• Spänningsnivån är konstantare batteriets hela livscykel.• Batteriet återhämtar sig snabbare vid frekvent användning av Codoor.• Spar miljö eftersom drifttiden är längre (och totalt färre batterier behövs).• Lagringstiden kan vara upp till tio år.
Drifttid:	150 000 öppningar (litiumbatterier), Ca 50 000 öppningar (alkaliska batterier), eller max 1 år beroende vad som först sker.
Mått (H x B x D) mm:	CD3500: 245 x 64 x 47 mm, exklusive trycke. CD4000: 255 x 70 x 54 mm exklusive trycke

Deutsch

Liefermöglichkeiten und technische Änderungen vorbehalten.

© 2006 Copyright by Bewator AB, a Siemens Company

Wir behalten uns alle Rechte an diesem Dokument und an dem in ihm dargestellten Gegenstand vor. Der Empfänger erkennt diese Rechte an und wird dieses Dokument nicht ohne unsere vorgängige schriftliche Ermächtigung ganz oder teilweise Dritten zugänglich machen oder außerhalb des Zweckes verwenden, zu dem es ihm übergeben worden ist.

Inhaltsverzeichnis

Hinweise zu diesem Handbuch	45
Codoor - Allgemeines	45
Einstellen des Programmiercodes.....	46
Ändern eines bestehenden Programmiercodes	47
Codoor Montage-Kit.....	48
Montage des CD3500 an einer Tür.....	49
Montage des CD4000 an einer Tür	50
Einstellen der Codes.....	51
Löschen eines Codes.....	51
Deaktivierungsfunktion.....	52
Zurücksetzen in die verriegelte Stellung.....	52
Außerkraftsetzen der Deaktivierungsfunktion.....	53
Summer.....	53
Benutzung des Codoor	54
Zutritt.....	54
Verlassen des Gebäudes	54
Automatische Zurücksetzung.....	54
Zutrittssperre	54
Testen.....	55
Testmodus	55
Aufrufen des Testmodus	55
Testmodi.....	55
Notstromversorgung	57
Auswechseln der Batterien.....	57
Löschen des Speichers.....	58
Störungsbeseitigung.....	59
Montageoptionen für das Codoor	60
CD3500.....	60
CD4000	61
Technische Daten.....	62

Hinweise zu diesem Handbuch

Dieses Handbuch behandelt sowohl die skandinavische (CD3500) als auch die internationale Ausführung (CD4000) des Codoor. Im Rahmen dieses Handbuchs wird die Bezeichnung Codoor verwendet (sofern nicht anders angegeben.)

Codoor - Allgemeines

Das Codoor, ein komplettes Code-Schloss für die Montage an einer Einzeltür, umfasst eine elektronische Code-Verriegelung, eine mechanische Sperrvorrichtung und eine Versorgungseinheit im selben Gehäuse. Codoor kann an den meisten Türen mit drückerbetätigten Schlössern montiert werden (weitergehende Informationen auf Seite 20-21). Nach dem Montieren von Codoor ist der äußere Türdrücker wirkungslos und kann betätigt werden, ohne dass sich die Tür öffnet. Um die Tür zu öffnen, muss ein **4-stelliger Code** eingegeben werden. Der Drücker auf der Innenseite der Tür bleibt vom Codoor unberührt und lässt sich von Personen, die das Gebäude verlassen wollen, normal betätigen.

Mit Ausnahme der Einstellung des Programmiercodes erfolgt die gesamte Programmierung über das Tastenfeld (siehe Abbildung). Abgesehen von den Tasten sind zwei LEDs, eine grüne und eine rote, vorhanden.

- GRÜN ①** - Im Programmiermodus deutet die grüne LED an, dass Codes usw. korrekt eingegeben wurden. Außerdem bestätigt sie jede Tastenbetätigung im Programmiermodus.
- ROT ②** - Im Betriebsmodus bestätigt die LED jeden Tastendruck. Im Programmiermodus blinkt die LED langsam, bis ein Befehl eingegeben wurde. Anschließend blinkt sie schnell.

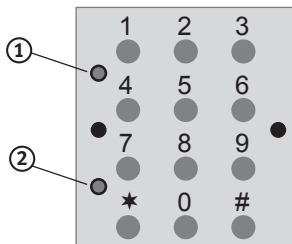





Ferner verfügt das Codoor über einen Summer, sowohl als Bestätigung für jede Tastenbetätigung (sofern erforderlich) als auch als Hinweis auf eine schwache Batterie durch Abgabe eines tiefen Tons (siehe Abschnitt "Notstromversorgung"). Andernfalls bestätigt der Summer eine erfolgreiche Programmierung.

Der Programmiercode muss eingestellt werden, bevor das System an der Tür angebracht wird.

Einstellen des Programmiercodes

Bei Auslieferung des Codoor ist der Speicher vollständig leer. Bevor Sie das Codoor an einer Tür anbringen, müssen Sie zunächst einen Programmiercode einstellen. Um den Programmiercode das erste Mal einzustellen, setzen Sie die Batterien ein und verfahren wie folgt:

1. Drücken Sie und halten die **Reset-Taste** (Rückseite) am Codoor und drücken Sie dann zusätzlich die Taste # für mindestens zwei  +  Sekunden.
2. Die rote LED blinkt nun schnell, während gleichzeitig der Summer ertönt.
3. Drücken Sie, während der Summer ertönt, auf , und geben Sie dann den **gewünschten 6-stelligen Programmiercode** ein. Drücken Sie abschließend auf .
4. Daraufhin leuchtet die grüne LED für zwei Sekunden. Ein ansteigender Ton des Summers bestätigt, dass der Programmiercode eingestellt wurde.

HINWEIS! Die Programmierung muss erfolgen, solange die rote LED blinkt und der Summer ertönt. Vergessen Sie nicht, sich die ausgewählten Ziffern zu notieren.

Programmiercode

Hinweis! Die ersten vier Ziffern des Programmiercodes dürfen für keinen der neun Zugriffscodes verwendet werden.

Code 1:

Code 2:

Code 3:

Code 4:

Code 5:

Code 6:





Code 7:

Code 8:

Code 9:

Ändern eines bestehenden Programmiercodes

Verfahren Sie wie folgt:

1. Drücken Sie auf * und geben Sie den **bestehenden Programmiercode** (6 Ziffern) ein. Drücken Sie abschließend auf *. 
2. Die rote LED blinkt nun langsam, während gleichzeitig der Summer ertönt.
3. Geben Sie * 99 * ein. Die rote LED blinkt nun schnell. 
4. Drücken Sie auf * und geben Sie dann den **neuen Programmiercode** (6 Ziffern) ein. Drücken Sie abschließend auf *. Die grüne LED leuchtet nun für zwei Sekunden. 
5. Beenden Sie die Programmierung, indem Sie * 00 * eingeben. Zur Bestätigung ertönt ein ansteigender Ton des Summers. 

Nachdem Sie den Programmiercode eingestellt haben, können Sie das Codoor gemäß den beiliegenden Montageanweisungen an der Tür anbringen. Vergessen Sie nicht, sich den Programmiercode zu notieren.

Codoor Montage-Kit

Achten Sie darauf, folgende Werkzeuge zur Hand zu haben:

- Kreuzschlitzschraubendreher für den Türdrücker und die Zylinderschrauben.
- Bügelsäge zum Anpassen des Vierkantstifts.

Folgende Teile gehören zum Lieferumfang:

- 1 Codoor (**ohne Batterien**)
- Verlängerungshülsen für Drückerstutzen (nur ein Paar verwenden)
- 1 Verstärkungsfeder
- 1 Verstärkungsfederhalter

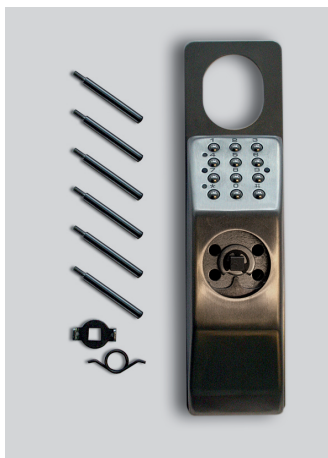

CD3500



CD4000

Montage des CD3500 an einer Tür



1. Entfernen Sie den Zylinder und den Türdrücker, indem Sie die vier Schrauben lösen.



2. Der Vierkantstift darf nicht mehr als 20 mm auf der Außenseite der Tür hervorstehen. Sollte der Stift zu lang sein, drücken Sie ihn in den Türdrücker auf der Innenseite. Falls dies nicht möglich ist, müssen Sie den Stift auf die richtige Länge kürzen.

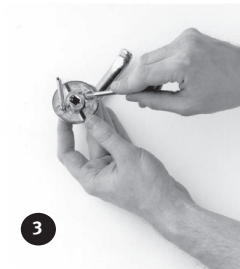

3. Schrauben Sie die beiliegenden Verlängerungshülsen an die Stutzen für den Türdrücker. Verwenden Sie die richtige Hüslengröße für die mit den Türdrückern gelieferten Bolzen.

4. Setzen Sie das Codoor mit daran angebrachtem Türdrücker an der Außenseite der Tür an und schieben Sie den Vierkantstift in das Loch.

Hinweis! Die rote Markierung an der Nuss muss immer nach unten weisen.



5. Ziehen Sie die vier zuvor gelösten Schrauben – nicht zu fest – an (die Schrauben für den Türdrücker zuerst).

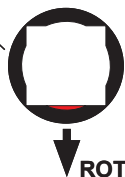

DEU

Montage des CD4000 an einer Tür

1. Entfernen Sie den Zylinderring und den Türdrücker, indem Sie die vier Schrauben lösen. Der Vierkantstift darf nicht mehr als 20 mm auf der Außenseite der Tür hervorstehen. Sollte der Stift zu lang sein, drücken Sie ihn in den Türdrücker auf der Innenseite. Falls dies nicht möglich ist, müssen Sie den Stift auf die richtige Länge kürzen.

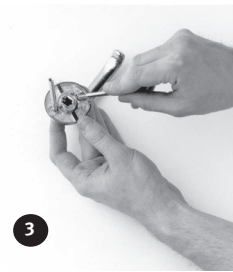

2. Schrauben Sie die beiliegenden Verlängerungshülsen an die Stutzen für den Türdrücker. Verwenden Sie die richtige Hüslengröße für die mit den Türdrückern gelieferten Bolzen.
3. Setzen Sie das Codoor mit daran angebrachtem Türdrücker an der Außenseite der Tür an und schieben Sie den Vierkantstift in das Loch. **Hinweis: Die rote Markierung an der Nuss muss immer nach oben weisen.**





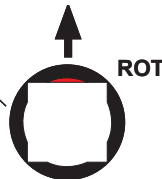

4. Ziehen Sie die vier zuvor gelösten Schrauben – nicht zu fest – an (die Schrauben für den Türdrücker zuerst).



Einstellen der Codes



Beim Codoor können Sie bis zu neun verschiedene Codes einstellen (Codes 01-09). Führen Sie dazu folgende Schritte aus:

1. Drücken Sie auf ***** und geben Sie dann den **6-stelligen Programmiercode** ein.  Drücken Sie abschließend auf *****.
2. Die rote LED blinkt nun langsam, während gleichzeitig der Summer ertönt.
3. Drücken Sie auf ***** und geben Sie dann die **Code-Nummer** (01-09) ein, die Sie programmieren wollen. Drücken Sie abschließend auf *****. Die rote LED blinkt nun schneller. 
4. Drücken Sie auf ***** und geben Sie dann den gewünschten **4-stelligen Code** ein. Drücken Sie abschließend auf *****. Die grüne LED leuchtet nun für zwei Sekunden.  Um weitere Codes einzugeben, wiederholen Sie die Schritte 3 und 4.
5. Beenden Sie den Programmiermodus, indem Sie *** 00** eingeben. Der Summer gibt zur Bestätigung einen ansteigenden Ton ab. 

HINWEIS! Falls innerhalb von 10 Sekunden keine Taste betätigt wird, wechselt das System automatisch vom Programmiermodus in den Betriebsmodus. Die Programmierung muss erfolgen, solange die rote LED blinkt und der Summer ertönt.



Löschen eines Codes

Verfahren Sie wie folgt:

1. Drücken Sie auf ***** und geben Sie dann den **6-stelligen Programmiercode** ein. Drücken Sie abschließend auf *****. 
2. Die rote LED blinkt nun langsam, während gleichzeitig der Summer ertönt.
3. Drücken Sie auf **#**; daraufhin müssen Sie den **Code eingeben** (01 - 09), den Sie löschen wollen. Drücken Sie abschließend auf **#**. Daraufhin leuchtet die grüne LED auf. Um mehr als einen Code zu löschen, wiederholen Sie für jeden Code Schritt 3. 
4. Beenden Sie den Programmiermodus, indem Sie *** 00 *** eingeben. Der Summer gibt zur Bestätigung einen ansteigenden Ton ab. 

Deaktivierungsfunktion



Der neunte Code kann als ein "Deaktivierungscode" benutzt werden, mit dem sich das Codoor manuell entriegeln lässt. Führen Sie dazu folgende Schritte aus:

1. Drücken Sie auf *****; daraufhin müssen Sie **Code 9 eingeben** (4-stellig). Drücken Sie abschließend auf *****. 
2. Die rote LED blinkt nun langsam, während gleichzeitig der Summer ertönt.
3. Drücken Sie auf *** 1 ***. Daraufhin leuchtet die grüne LED auf. Der Summer bestätigt mit einem ansteigenden Ton, dass der Code eingegeben wurde. 
4. Nach vier Sekunden öffnet sich das Schloss. Es öffnet sich anschließend jedes Mal automatisch, wenn der Türdrücker benutzt wird. Das Codoor bleibt so lange geöffnet, bis es wieder verriegelt wird.

HINWEIS! Falls das Codoor das Schloss nicht öffnet (d.h. der Drücker wird nach unten gedrückt), versucht es zehnmals, die Tür zu entriegeln. Sollte die Tür weiterhin verriegelt bleiben, unternimmt das Codoor anschließend weitere zehn Entriegelungsversuche, indem man mindestens zehn Sekunden lang eine Taste drückt.

Zurücksetzen in die verriegelte Stellung





Verfahren Sie wie folgt:

1. Drücken Sie auf *****; daraufhin müssen Sie **Code 9 eingeben** (4-stellig). Drücken Sie abschließend auf *****. 
2. Geben Sie *** 0 *** ein. Daraufhin leuchtet die grüne LED auf. Der Summer bestätigt mit einem ansteigenden Ton, dass der Code eingegeben wurde. 
3. Drücken Sie den Türdrücker einmal nach unten, um die Tür wieder zu verriegeln.

Falls vor und nach dem Code nicht ***** eingegeben wird, verhält sich der Code 9 selbstverständlich wie ein ganz normaler Code.

Außerkraftsetzen der Deaktivierungsfunktion

Verfahren Sie wie folgt:





1. Drücken Sie auf * und geben Sie dann den **6-stelligen Programmiercode** ein. Drücken Sie abschließend auf *. 
2. Die rote LED blinkt nun langsam, während gleichzeitig der Summer ertönt.
3. Geben Sie * **68** * ein. Die rote LED blinkt nun schneller. 
4. Geben Sie * **0** * ein. Daraufhin leuchtet die grüne LED auf. 
5. Beenden Sie den Programmiermodus, indem Sie * **00** * eingeben. Der Summer gibt zur Bestätigung einen ansteigenden Ton ab. 

Um die Deaktivierungsfunktion wieder in Kraft zu setzen, wiederholen Sie die Schritte 1 bis 5 und geben in Schritt 4 "1" statt "0" ein.

DEU

Summer

Im Betriebsmodus kann der Summer des Codoor so programmiert werden, dass er bei jeder Tastenbetätigung ertönt oder stumm bleibt. Standardmäßig ist der Summer aktiviert. Sollte ein stiller Betrieb erforderlich sein, verfahren Sie wie folgt:

1. Drücken Sie auf * und geben Sie dann den **6-stelligen Programmiercode** ein. Drücken Sie abschließend auf *. 
2. Die rote LED blinkt nun langsam, während gleichzeitig der Summer ertönt. 
3. Geben Sie * **65** * ein. Die rote LED blinkt nun schneller. 
4. Geben Sie * **0** * ein. Daraufhin leuchtet die grüne LED auf. 
5. Beenden Sie den Programmiermodus, indem Sie * **00** * eingeben. Der Summer gibt zur Bestätigung einen ansteigenden Ton ab.

Um den Summer zu reaktivieren, führen Sie die Schritte 1 bis 5 aus, drücken in Schritt 4 aber auf "1" statt auf "0".

Benutzung des Codoor

Zutritt

1. Geben Sie einen der programmierten Codes (ohne * zu drücken) ein, ohne den Türdrücker zu betätigen. Bei jeder Tastenbetätigung ertönt ein akustisches Signal (sofern der Summer aktiviert ist) und die rote LED auf dem Tastenfeld blinkt einmal auf.
2. Ein Klickton bestätigt, dass der Code korrekt eingegeben wurde.
3. Die Tür muss innerhalb von 4 Sekunden geöffnet werden.

Verlassen des Gebäudes

Die mechanische Verriegelungsvorrichtung des Codoor betrifft nur den äußeren Türdrücker. Von innen lässt sich die Tür weiterhin wie gewohnt öffnen.

Automatische Zurücksetzung

Das Codoor hat zwei separate Rücksetzsysteme, um das Schloss nach Eingabe eines Codes in den verriegelten Zustand zurückzusetzen.

- Mechanisch: Das Schloss wird jedes Mal zurückgesetzt, wenn der Türdrücker beim Eintreten betätigt wird.
- Elektronisch: Das Schloss wird zurückgesetzt, wenn der Türdrücker nicht innerhalb von 4 Sekunden nach Eingabe eines Codes betätigt wird.

Dies verhindert einen unbefugten Zutritt, weil das Codoor nie im unverriegelten Zustand verbleibt. Es ist jedoch wichtig daran zu denken, das Codoor nie im deaktivierten Betriebszustand zu lassen (siehe Abschnitt *Deaktivierungsfunktion*).

Zutrittssperre

Um Versuche zu unterbinden, sich durch Probieren Zutritt zu verschaffen, verfügt das Codoor über eine Sperrfunktion, die das System nach 16 falschen Tastenbetätigungen (vier aufeinanderfolgender 4-stellige Codes) blockiert. Das System bleibt so lange blockiert, bis nacheinander zwei korrekte Codes eingegeben werden. Das bedeutet, dass keine weiteren Anweisungen für Benutzer erforderlich sind.

Testen

- Es muss immer möglich, sein die Tür von innen zu öffnen.
- Der Türdrücker an der Außenseite darf nicht benutzbar sein und die Tür erst öffnen, wenn der korrekte Code eingegeben wird.
- Nachdem der richtige Code eingegeben wurde, darf der Türdrücker auf der Außenseite das Schloss betätigen, jedoch nur einmal. Nach dem Loslassen muss der Türdrücker wieder funktionslos sein.
- Der Türdrücker auf der Außenseite darf in keiner Stellung klemmen und muss nach dem Herunterdrücken vollständig wieder in seine Ausgangsstellung zurückfedern.
- Nachdem der Code eingegeben wurde, muss das Codoor nach 4 Sekunden automatisch wieder in den deaktivierten Zustand zurückkehren.

Testmodus

Der Testmodus dient zum Überprüfen und Einstellen des Systems sowie für Servicearbeiten. Das System bleibt so lange im Testmodus, bis ein entsprechender Befehl eingegeben wird. Es ist nicht erforderlich, den Prozessor anders als durch eine bestimmte Funktion in den SLEEP-Modus zu versetzen.

Aufrufen des Testmodus

Um den Testmodus aufzurufen, hält man die Taste auf der Systemrückseite + die * Taste mindestens 2 Sekunden lang gedrückt. Sofern nicht anders angegeben, gibt der Summer als Hinweis auf den Testmodus einen kurzen Piepton ab und die grüne LED leuchtet anhaltend auf. Bei jeder Tastenbetätigung sollte der Summer ertönen und die rote LED wie im Normalbetrieb aufleuchten. Wenn man eine der Tasten wie folgt drückt, erfolgt der jeweilige Test.

Testmodi

Taste 1	Die grüne und rote LED blinken gleichzeitig und der Summer ertönt. Dies dauert an, bis eine andere Taste betätigt wird.
Taste 2	Überprüft den RAM des Prozessors. Bei einem erfolgreichen Test ertönt ein Bestätigungssignal, andernfalls ein Fehlerton. Das System kehrt in den Testmodus zurück, wobei die grüne LED dauerhaft leuchtet.

Taste 3	Überprüft den nichtflüchtigen Speicher (Speicherinhalt wird nicht gelöscht). Bei einem erfolgreichen Test ertönt ein Bestätigungssignal, andernfalls ein Fehlerton. Das System kehrt in den Testmodus zurück, wobei die grüne LED dauerhaft leuchtet.
Taste 4	Schaltet die Zylinderspule alle 4 Sekunden ein und aus, wobei der Status des Reed-Schaltersensors durch die LEDs angegeben wird; Kontakt verriegelt: grüne LED, unverriegelt: rote LED.
Taste 5	Versetzt das System in den Sleep-Modus, um die aktuelle Leistungsaufnahme messen zu können. Durch Betätigen einer beliebigen Taste wird das System reaktiviert.
Taste 6	Zeigt nur den Status des Positionssensors. Rote LED – System verriegelt (Zylinderspule deaktiviert), grüne LED - System entriegelt (Zylinderspule aktiviert).
Taste 7	Versetzt das System in einen entriegelten Zustand, wobei die LEDs wie zuvor erläutert den Status des Positionssensors andeuten.
Taste 8	Gibt den Batteriestatus an. Bei schwacher Batterie leuchtet die rote LED. Wenn die Batteriespannung in Ordnung ist, leuchtet die grüne LED.
Taste 9	Hat keine Funktion, außer dass ein Signalton abgegeben wird und die rote LED aufleuchtet.
Taste *	Hat keine Funktion, außer dass ein Signalton abgegeben wird und die rote LED aufleuchtet.
Taste 0	Hat keine Funktion, außer dass ein Signalton abgegeben wird und die rote LED aufleuchtet.
Taste #	Beendet den Testmodus mit einem Bestätigungston; alle Daten im nichtflüchtigen Speicher bleiben erhalten.
Reset-Taste auf der Rückseite	Wenn man die Reset-Taste 2 Sekunden lang gedrückt hält, wird der Speicher des Codoor gelöscht und auf die Standardvorgaben zurückgesetzt: <ul style="list-style-type: none"> • Kein Programmiercode eingestellt. • Keine Zutrittscodes eingestellt. • Summer aktiviert. • Deaktivierungsfunktion aktiviert.

HINWEIS!

Die Reset-Funktion kann nur im Testmodus benutzt werden!

Notstromversorgung

Wenn die Batterien schwach werden, gibt das Codoor einen tiefen Summertone ab. Das Schloss hat eine Notstromversorgung, die eine begrenzte Anzahl von Öffnungen ermöglicht, nachdem die Batterien leer sind.

Um die Sicherheit nicht zu gefährden, ist die Notstromversorgung auf 50 Öffnungen begrenzt. Anschließend wird diese Sicherungsfunktion beendet, um die verbleibende Batterieenergie zu erhalten. Damit die Batterien ausgewechselt werden können, wird der Programmiercode nicht deaktiviert, so dass sich die Tür öffnen lässt.



Auswechseln der Batterien

Wenn die Batterien des Systems leer sind, hört das Codoor auf zu funktionieren. Das Schloss hat zwar eine Notstromversorgung, die noch eine begrenzte Anzahl von Türöffnungen zulässt, aber die Batterien sollten möglichst bald ersetzt werden. Führen Sie dazu folgende Schritte aus:

1. Entfernen Sie das Codoor von der Tür.
2. Nehmen Sie die Batterien aus ihrem Fach im unteren Teil des Systems.
3. Wechseln Sie immer **beide** Batterien aus. Falls nur eine ausgewechselt wird, verringert sich die Lebensdauer der neuen Batterie drastisch. Es sind stets Lithium-Batterien (2 Batterien des Typs U9VL) zu verwenden. Siehe *Technische Daten*.
4. Bringen Sie das Gehäuse wieder an.

Löschen des Speichers

Falls das Codoor an einer anderen Tür (mit neuen Benutzern) angebracht wird, ist sicherzustellen, dass die alten Codes entfernt werden. Hierzu löscht man am besten den Speicher. Verfahren Sie dazu wie folgt:

1. Entfernen Sie das Codoor von der Tür.
2. Drücken und halten Sie die Reset-Taste auf der Rückseite des Codoor und drücken Sie gleichzeitig die Taste *****, bis die grüne LED aufleuchtet.  + 
3. Lassen Sie beide Tasten gleichzeitig wieder los.
4. Drücken Sie die Reset-Taste erneut für 2 Sekunden. 
5. Zur Bestätigung ertönt ein ansteigender Ton des Summers.

Störungsbeseitigung

Symptom

- Das Schloss öffnet sich nicht, wenn der Code eingegeben wird.
- Das Codoor befindet sich im unverriegelten Zustand.
- Das Codoor gibt bei Tastenbetätigung keinen Ton ab.
- Die Batterien entladen sich sehr schnell.
- Das Schloss öffnet sich auch mit Notstromversorgung nicht mehr.

Behebung

- Überprüfen Sie, ob der richtige Code eingegeben wurde.
- Achten Sie darauf, dass der Türdrücker nicht während der Eingabe des Codes gedrückt wird.
- Überprüfen Sie, ob der Türdrücker herunterhängt.
- Überprüfen Sie, ob die Frist für die automatische Zurücksetzung verstrichen ist.
- Überprüfen Sie, ob das Codoor genau vertikal montiert ist.
- Überprüfen Sie, ob das Schloss zu fest an der Tür montiert ist, so dass der Türdrücker unter Umständen klemmt.
- Überprüfen Sie, ob die rote Markierung an der Nuss für den Vierkantstift nach unten (nach oben/CD4000) weist.
- Bringen Sie (falls erforderlich) das Codoor gemäß den Anweisungen im Abschnitt *Deaktivierungsfunktion* in den verriegelten Zustand.
- Aktivieren Sie den Summer (siehe Abschnitt *Summer*)
- Bei häufiger Benutzung müssen die Batterien öfter ausgewechselt werden. Die Lithium-Batterien ermöglichen bis zu 150.000 Öffnungen, Alkaline-Batterien bis zu 50.000 Öffnungen.
- Überprüfen Sie die Batterien und wechseln sie schwache Batterien aus.
- Der Sperrzähler ist aktiviert. Siehe Abschnitt *Zutrittssperre*. Geben Sie den Programmiercode ein (lassen Sie vor und nach dem Code * weg).
- Eventuell sind die Batterien schlecht und sollten unverzüglich ausgetauscht werden.
- Die Batterien sind vollständig entladen und sollten unverzüglich ausgetauscht werden.

Montageoptionen für das Codoor

Das Codoor kann an den meisten Türen angebracht werden, deren Schloss mit einem Türdrücker betätigt wird. Um festzustellen, ob eine Montage möglich ist, messen Sie einfach den Abstand zwischen der Mitte des Vierkantlochs und dem Zylinder.

HINWEIS!

Das Codoor ist nur für den Inneneinbau- und -betrieb vorgesehen, nicht jedoch für eine beidseitige Installation.

CD3500

Das CD3500 ist für die meisten Türen mit ASSA-Modularschlössern geeignet. Um festzustellen, ob eine Montage möglich ist, messen Sie einfach Ihr Schloss. Das Dornmaß sollte normalerweise 70 mm betragen.

Das CD3500 kann bei zahlreichen Schlössern verwendet werden, wie beispielsweise ASSA 8761 oder 765 usw. Wenden Sie sich im Zweifel an einen Fachmann.

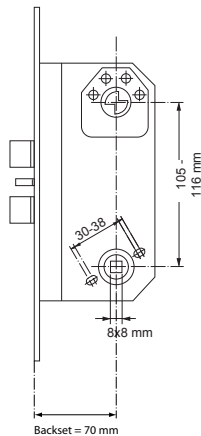

Folgende Grundvoraussetzungen gelten:

- Der Abstand zwischen der Mitte des Vierkantlochs und der des Zylinders muss 105–116 mm betragen.
- Wechsel-Funktion.
- Der Türdrücker muss einen Vierkantstift von mindestens 8 mm haben.
- Die Befestigungslöcher der Türdrücker müssen 30-38 mm (diagonal) auseinander sein.

CD4000

Das CD4000 ist für die meisten Türen mit ASSA-Euro-Schlössern geeignet. Um festzustellen, ob eine Montage möglich ist, messen Sie einfach Ihr Schloss. Der Abstand zwischen der Mitte des Vierkantlochs und der des Zylinders muss **72 mm** betragen und der Abstand der Befestigungslöcher **38 mm**. Das Dornmaß sollte normalerweise 55 oder 60 mm betragen (im Allgemeinen unkritisch beim CD4000).

Das CD4000 kann bei zahlreichen Schließarten benutzt werden (z.B. ASSA 8720).

Wenden Sie sich im Zweifel an einen Fachmann.

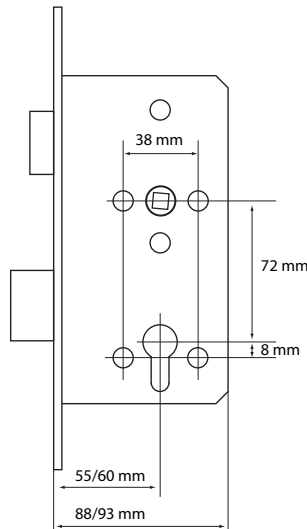

Folgende Grundvoraussetzungen gelten:

- Der Abstand zwischen der Mitte des Vierkantlochs und der des Zylinders muss 72 mm betragen.
- Der Türdrücker muss einen Vierkantstift von mindestens 8 mm haben.
- Die Befestigungslöcher für die Türdrücker müssen 38 mm auseinander sein.

Technische Daten

Anzahl der Codes:	9.
Türdrücker:	Vierkantstift, 8 mm quadr.
Umgebung:	Innentüren, trocken
Umgebungstemperatur:	0 bis +50°C
Versorgung:	2 Batterien, 9V Typ 6LR61 (NICHT enthalten)
Batterietyp	Das Codoor kann sowohl mit Alkaline- als auch Lithium-Batterien benutzt werden. Beachten Sie, dass Lithium-Batterien einige Vorteile aufweisen: <ul style="list-style-type: none">• über die Lebensdauer konstantere Spannungsversorgung• bessere Reaktivierung bei häufiger Benutzung des Codoor• umweltschonend dank längerer Lebensdauer (geringerer Batterienverbrauch)• bis zu 10 Jahre lagerfähig
Betriebsdauer:	bis zu 150.000 Öffnungen (Lithium-Batterien) oder 50.000 Öffnungen (Alkaline-Batterien) bzw. 1 Jahr, je nachdem, was zuerst eintritt
Abmessungen (H x B x T):	CD3500: 245 x 64 x 47 mm, ohne Türdrücker CD4000: 255 x 70 x 54 mm, ohne Türdrücker

Français

Les données et la conception peuvent être modifiées sans préavis.

© 2006 Copyright by Bewator AB, a Siemens Company

Nous nous réservons tous les droits sur ce document et le sujet traité dans ce dernier. En acceptant le document, l'utilisateur reconnaît ces droits et accepte de ne pas publier le document ni de divulguer le sujet dont il traite en tout ou partie, de ne pas le remettre à une tierce partie quelle qu'elle soit sans notre accord préalable écrit et de ne pas l'utiliser à d'autres fins que celles pour lesquelles il lui a été fourni.

Sommaire

À propos de ce manuel.....	65
Codoor - Généralités	65
Définition du code de programmation	66
<i>Comment changer un code de programmation existant..</i>	<i>67</i>
Kit d'installation Codoor.....	68
<i>Installation du CD3500 sur la porte</i>	<i>69</i>
<i>Installation du CD4000 sur la porte.....</i>	<i>70</i>
Définition des codes	71
<i>Suppression du code</i>	<i>71</i>
Fonction de désactivation.....	72
<i>Retour en position verrouillée.....</i>	<i>72</i>
<i>Déconnexion de la fonction de désactivation</i>	<i>73</i>
Buzeur.....	73
Utilisation du Codoor	74
<i>Accès</i>	<i>74</i>
<i>Sortie des locaux.....</i>	<i>74</i>
<i>Réinitialisation automatique</i>	<i>74</i>
<i>Blocage de l'accès.....</i>	<i>74</i>
Tests.....	75
<i>Mode test.....</i>	<i>75</i>
<i>Accès au mode test</i>	<i>75</i>
<i>Modes test</i>	<i>75</i>
Alimentation de secours.....	77
Remplacement des piles	77
Effacement de la mémoire	78
Dépannage	79
Où peut-on poser le Codoor ?.....	80
<i>CD3500.....</i>	<i>80</i>
<i>CD4000</i>	<i>81</i>
Spécifications techniques	82

À propos de ce manuel

Ce manuel couvre le style scandinave (CD3500) et le style international (CD4000) du Codoor. Pour ce manuel, nous utiliserons le nom Codoor (sauf mention contraire).

Codoor - Généralités

Le Codoor, un verrou à code complet adaptable sur porte unique, incorpore un verrou à code électronique, un dispositif de verrouillage mécanique et une alimentation dans le même boîtier. Le Codoor peut être installé sur la plupart des portes à verrou actionné par poignée. Pour de plus amples informations, consultez les pages 20-21. Lorsque le Codoor est installé, la poignée de porte extérieure est désenclenchée et peut être tournée vers le bas sans que la porte s'ouvre. Pour ouvrir la porte, il faut entrer un **code à 4 chiffres**. La poignée de porte côté intérieur n'est pas affectée par le Codoor et fonctionne normalement pour les personnes qui quittent les locaux.

Toute la programmation, sauf le paramétrage du code de programmation, est effectuée via le clavier (voir figure). Deux DEL, une verte et une rouge, figurent sur le clavier, à côté des touches.

VERTE ① - En mode programmation, la DEL verte indique que les codes, etc., ont été entrés correctement. Elle confirme également chaque pression de touche en mode programmation.

ROUGE ② - En fonctionnement, la DEL rouge confirme chaque pression de touche. En mode programmation, la DEL clignote lentement jusqu'à ce qu'une commande soit saisie. La DEL clignote alors rapidement.

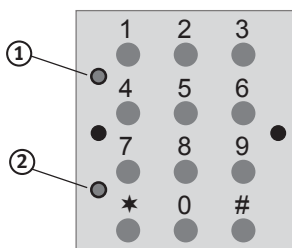





Le Codoor intègre également un buzzer qui émet un signal sonore sourd pour confirmer chaque pression de touche (le cas échéant) et indiquer que la 'pile est faible' (consultez la section Alimentation de secours). Sinon, le buzzer émet un signal sonore pour confirmer la réussite de la programmation.

Le code de programmation doit être défini avant d'installer l'unité sur la porte.

Définition du code de programmation

À la livraison du Codoor, la mémoire est entièrement vide. Vous devez commencer par définir un code de programmation avant d'installer le Codoor sur la porte. Pour définir le code de programmation pour la première fois, branchez les piles et procédez comme suit :

1. Appuyez sur le **bouton de réinitialisation** à l'arrière du Codoor et maintenez-le enfoncé tandis que vous appuyez sur le bouton **#** pendant au moins 2 secondes.  + 
2. La DEL rouge clignote rapidement, accompagnée par un signal sonore simultané du buzzer
3. Tandis que le buzzer émet un signal sonore, appuyez sur ***** puis entrez le **code de programmation à 6 chiffres souhaité**. Terminez en appuyant sur *****.  ○ ○ ○ ○ ○ ○ ○ ○ 
4. La DEL verte s'allume pendant 2 secondes. Un signal sonore croissant émis par le buzzer confirme le paramétrage du code de programmation.

REMARQUE ! La programmation doit s'effectuer tandis que la DEL rouge clignote et que le buzzer émet un signal sonore. N'oubliez pas de noter par écrit les chiffres choisis.

Code de programmation

Remarque ! Les 4 premiers chiffres du code de programmation ne doivent jamais être utilisés pour l'un quelconque des 9 codes d'accès.

Code 1 :

Code 2 :

Code 3 :

Code 4 :

Code 5 :

Code 6 :





Code 7 :

Code 8 :

Code 9 :

Comment changer un code de programmation existant

Procédez comme suit :

1. Appuyez sur * puis entrez le **code de programmation existant** (6 chiffres).
Terminez en appuyant sur *.

2. La DEL rouge clignote lentement, accompagnée par un signal sonore simultané du buzzer.
3. Entrez * 99 *. La DEL rouge clignote rapidement. 
4. Appuyez sur * puis entrez le **nouveau code de programmation** (6 chiffres).
Terminez en appuyant sur *. La DEL verte s'allume pendant 2 secondes.

5. Terminez la programmation en entrant * 00 *. Un signal sonore croissant est émis par le buzzer en guise de confirmation. 

Une fois le code de programmation défini, le Codoor peut être installé sur la porte conformément aux instructions d'installation jointes. N'oubliez pas de noter le code de programmation.

Kit d'installation Codoor

Assurez-vous d'avoir les outils suivants à portée de la main :

- Tournevis cruciforme pour les vis de la poignée de porte et de la bague de cylindre.
- Scie à métaux pour rogner la tige de la béquille.

Les pièces suivantes sont fournies :

- 1 Codoor (**pires exclues**).
- Gains d'extension pour mamelons de poignée (n'utilisez qu'une seule paire).
- 1 ressort de renfort.
- 1 support de ressort de renfort.

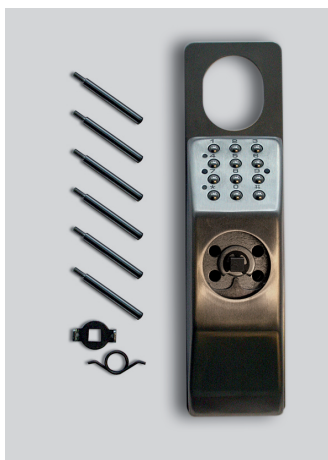

CD3500



CD4000

Installation du CD3500 sur la porte



1. Retirez la bague de cylindre et la poignée de la porte en dévissant les quatre vis.



2. La tige de la béquille ne doit pas faire saillie de plus de 20 mm à l'extérieur de la porte. Si la tige est trop longue, poussez-la dans la poignée à l'intérieur. Si c'est impossible, coupez la tige à la bonne longueur.

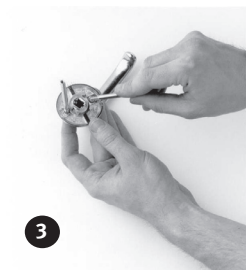

3. Vissez les gaines d'extension fournies sur les mamelons pour la poignée. Utilisez la gaine de taille appropriée pour qu'elle s'adapte aux écrous fournis avec la poignée.

4. Placez le Codoor à l'extérieur de la porte avec la poignée fixée et faites passer la tige de la béquille dans l'orifice carré. **Remarque ! La marque rouge sur le fouillot doit toujours être orientée vers le bas.**



5. Serrez les quatre vis précédemment dévissées sans forcer (les vis pour la poignée en premier).

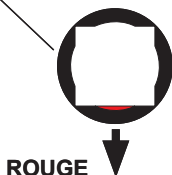

ROUGE

Installation du CD4000 sur la porte

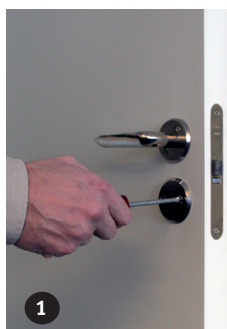

1. Retirez la bague de cylindre et la poignée de la porte en dévissant les quatre vis. La tige de la béquille ne doit pas ressortir de la porte de plus de 20 mm. Si la tige est trop longue, poussez-la dans la poignée à l'intérieur. Si c'est impossible, coupez la tige à la bonne longueur.



2. Vissez les gaines d'extension fournies sur les mamelons pour la poignée. Utilisez la gaine de taille appropriée pour qu'elle s'adapte aux écrous fournis avec la poignée.
3. Placez le Codoor à l'extérieur de la porte avec la poignée fixée et faites passer la tige de la béquille dans l'orifice carré. **Remarque : La marque rouge sur le fouillot doit toujours être orientée vers le haut.**





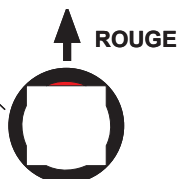

4. Serrez les quatre vis précédemment dévissées sans forcer (les vis pour la poignée en premier).



Définition des codes



Le Codoor vous permet de programmer jusqu'à 9 codes différents (codes 01-09). Procédez comme suit

- Appuyez sur ***** puis entrez le **code de programmation à 6 chiffres**. Terminez en appuyant sur *****. 
- La DEL rouge clignote lentement, accompagnée par un signal sonore simultané du buzzer. 
- Appuyez sur ***** puis entrez le **numéro de code** (01-09) que vous voulez programmer. Terminez en appuyant sur *****. La DEL rouge clignote plus rapidement. 
- Appuyez sur ***** puis entrez le **code à 4 chiffres** souhaité. Terminez en appuyant sur *****. La DEL verte s'allume pendant 2 secondes. Pour entrer des codes supplémentaires, répétez les étapes 3 et 4. 
- Quittez le mode de programmation en entrant *** 00 ***. Un signal sonore croissant est émis par le buzzer en guise de confirmation.

REMARQUE ! L'unité passe automatiquement du mode de programmation au mode de fonctionnement si vous n'appuyez sur aucune touche dans les dix secondes qui suivent. La programmation doit s'effectuer tandis que la DEL rouge clignote et que le buzzer émet un signal sonore.



Suppression du code

Procédez comme suit :

- Appuyez sur ***** puis entrez le **code de programmation à 6 chiffres**. Terminez en appuyant sur *****. 
- La DEL rouge clignote lentement, accompagnée par un signal sonore simultané du buzzer.
- Appuyez sur **#** puis **entrez le code** (01-09) que vous voulez supprimer. Terminez en appuyant sur **#**. La DEL verte s'allume. Si vous voulez supprimer plusieurs codes, répétez l'étape 3 pour chaque code. 
- Quittez le mode de programmation en entrant *** 00 ***. Un signal sonore croissant est émis par le buzzer en guise de confirmation. 

Fonction de désactivation



Le neuvième code peut servir de code de 'désactivation' par lequel le Codoor peut être défini manuellement en position déverrouillée. Procédez comme suit

- Appuyez sur * puis **entrez le code 9** (4 chiffres). Terminez en appuyant sur *. 
- La DEL rouge clignote lentement, accompagnée par un signal sonore simultané du buzzeur.
- Appuyez sur * **1** *. La DEL verte s'allume. Un signal sonore croissant est émis par le buzzeur pour confirmer la saisie du code. 
- Le verrou s'ouvre au bout de 4 secondes. Il s'ouvre ensuite automatiquement à chaque utilisation de la poignée de porte. Le Codoor reste déverrouillé jusqu'à sa réinitialisation en position verrouillée.

REMARQUE ! Si le Codoor n'arrive pas à ouvrir le verrou (soit si la poignée est maintenue vers le bas), il réessaie 10 fois. Il réessaie 10 fois de plus si on appuie sur un bouton 10 secondes minimum après l'échec du déverrouillage de la porte par le Codoor.





Retour en position verrouillée

Procédez comme suit :

- Appuyez sur * puis **entrez le code 9** (4 chiffres). Terminez en appuyant sur *. 
- Entrez * **0** *. La DEL verte s'allume. Un signal sonore croissant est émis par le buzzeur pour confirmer la saisie du code. 
- Appuyez une fois sur la poignée de porte pour reverrouiller la porte. Bien entendu, le code 9 fonctionne comme un code normal si * n'est pas entré avant et après le code.

Déconnexion de la fonction de désactivation



Procédez comme suit :

1. Appuyez sur ***** puis entrez le **code de programmation à 6 chiffres**. Terminez en appuyant sur *****. 
2. La DEL rouge clignote lentement, accompagnée par un signal sonore simultané du buzzer.
3. Entrez *** 68 ***. La DEL rouge clignote plus rapidement. 
4. Entrez *** 0 ***. La DEL verte s'allume. 
5. Quittez le mode de programmation en entrant *** 00 ***. Un signal sonore croissant est émis par le buzzer en guise de confirmation. 

Si vous voulez reconnecter la fonction de désactivation, répétez les étapes 1-5, mais entrez 1 au lieu de 0 au cours de l'étape 4.

Buzeur

En mode de fonctionnement, le buzzer du Codoor peut être programmé pour émettre un signal sonore dès que vous appuyez sur une touche ou pour rester silencieux. À la livraison, le buzzer est programmé pour émettre un signal sonore. Néanmoins, si un fonctionnement silencieux est nécessaire, procédez comme suit :

1. Appuyez sur ***** puis entrez le **code de programmation à 6 chiffres**. Terminez en appuyant sur *****. 
2. La DEL rouge clignote lentement, accompagnée par un signal sonore simultané du buzzer.
3. Entrez *** 65 ***. La DEL rouge clignote plus rapidement.
4. Entrez *** 0 ***. La DEL verte s'allume.
5. Quittez le mode de programmation en entrant *** 00 ***. Un signal sonore croissant est émis par le buzzer en guise de confirmation. 

Si vous voulez réactiver le buzzer, répétez les étapes 1-5, mais appuyez sur 1 au lieu de 0 au cours de l'étape 4.



Utilisation du Codoor

Accès

1. Entrez n'importe lequel des codes programmés (sans appuyer sur ★) et sans toucher à la poignée de porte. Chaque fois que vous appuyez sur une touche, un signal audible est émis (sous réserve que le buzzer soit activé) et la DEL rouge du clavier clignote une fois.
2. Un dé clic confirme que le code a été correctement entré.
3. La porte doit s'ouvrir dans les 4 secondes.

Sortie des locaux

Le dispositif de verrouillage mécanique n'affecte que la poignée de porte extérieure. La porte peut toujours être ouverte de l'intérieur comme d'habitude.

Réinitialisation automatique

Le Codoor dispose de deux systèmes de réinitialisation distincts pour remettre le verrou en position verrouillée après la saisie d'un code.

- Mécanique : le verrou est réinitialisé à chaque utilisation de la poignée de porte lors de l'accès.
- Électronique : le verrou est réinitialisé si la poignée n'est pas utilisée dans les 4 secondes qui suivent l'entrée d'un code.

La sécurité contre tout accès non autorisé est ainsi assurée, le Codoor ne pouvant jamais être laissé en position déverrouillée. Néanmoins, il faut se rappeler que le Codoor ne doit jamais être laissé en mode désactivé (consultez la section *Fonction de désactivation*).

Blocage de l'accès

Pour contrecarrer les tentatives d'obtention frauduleuses d'un code d'accès, le Codoor intègre une fonction de blocage désactivant l'unité après 16 pressions de touche erronées (quatre codes à 4 chiffres incorrects successifs). L'unité reste bloquée jusqu'à l'entrée successive de 2 codes corrects. Des instructions supplémentaires aux utilisateurs ne sont donc pas nécessaires.

Tests

- Il doit toujours être possible d'ouvrir la porte de l'intérieur.
- La poignée à l'extérieur ne doit pas être enclenchée ni ouvrir la porte avant la saisie du code correct.
- Une fois le code approprié entré, la poignée à l'extérieur doit activer le verrou, mais une seule fois. Dès que la poignée est relâchée, elle doit de nouveau se désengager.
- La poignée à l'extérieur ne doit jamais être coincée et doit remonter en position initiale après avoir été tournée vers le bas.
- Si le code est entré, le Codoor doit se réinitialiser automatiquement en position de désenclenchement après environ 4 secondes.

Mode test

Un mode test est avant tout mis en œuvre pour le test et le paramétrage de l'unité, ainsi que pour l'entretien sur site. L'unité reste en mode test jusqu'à ce que la commande permettant de quitter ce mode soit exécutée. Il n'est pas nécessaire de mettre le processeur en mode SOMMEIL autrement que par une fonction spécifique.

Accès au mode test

Le mode test est activé en maintenant enfoncé le bouton à l'arrière de l'unité et en appuyant sur * pendant au moins 2 secondes. Le buzzer émet un bip rapide et la DEL verte s'allume de façon permanente, sauf mention contraire, pour indiquer l'activation du mode test. À chaque pression sur une touche, le buzzer doit émettre un signal sonore et la DEL rouge s'allumer comme en fonctionnement normal.

Chaque test s'exécute en appuyant sur l'une des touches indiquées ci-dessous.

Modes test

Bouton 1	Fait clignoter les DEL vertes et rouges simultanément avec le signal sonore du buzzer. Continue jusqu'à ce que vous appuyiez sur une autre touche.
Bouton 2	Vérifie la RAM du processeur. En cas de réussite, un signal sonore de confirmation est émis. En cas d'échec, il s'agit d'un signal sonore d'erreur. L'unité retourne en mode test avec la DEL verte allumée de façon permanente.

Bouton 3	Vérifie la mémoire non volatile (test non destructif). En cas de réussite, un signal sonore de confirmation est émis. En cas d'échec, il s'agit d'un signal sonore d'erreur. L'unité retourne en mode test avec la DEL verte allumée de façon permanente.
Bouton 4	Allume et éteint le solénoïde toutes les 4 secondes. Le statut du capteur de contact en ampoule est fourni par les DEL, le verrouillage du contact étant signalé par la DEL verte et son déverrouillage par la DEL rouge.
Bouton 5	Met l'unité en mode veille afin de pouvoir mesurer la consommation actuelle de l'unité. Pour que l'unité quitte ce mode, appuyez sur n'importe quelle touche.
Bouton 6	N'indique que le statut du capteur de position. DEL rouge – unité verrouillée (solénoïde non enclenché), DEL verte – unité déverrouillée (solénoïde enclenché).
Bouton 7	Met l'unité en mode déverrouillé avec le statut du capteur de position indiqué par les DEL tel que susmentionné.
Bouton 8	Indique le statut de charge de la pile. La DEL rouge s'allume en cas de décharge de pile détectée. La DEL verte s'allume si la tension de la pile est OK.
Bouton 9	Ne sert qu'à émettre un bip et allumer la DEL rouge.
Bouton *	Ne sert qu'à émettre un bip et allumer la DEL rouge.
Bouton 0	Ne sert qu'à émettre un bip et allumer la DEL rouge.
Bouton #	Quitte le mode test en émettant un signal sonore de confirmation et laisse intactes toutes les données dans la mémoire non volatile.
Bouton de réinitialisation à l'arrière	Appuyez sur le bouton de réinitialisation et maintenez-le enfoncé pendant 2 secondes pour restaurer les paramètres usine de la mémoire du Codoor : Aucun code de programmation défini. Aucun code d'accès défini. Buzzeur activé. Fonction de désactivation activée.

REMARQUE ! La fonction de réinitialisation ne peut être utilisée qu'en mode test !

Alimentation de secours

Lorsque les piles sont faibles, le Codoor fonctionne mais le buzzeur émet un signal sonore sourd. Le verrou dispose d'une alimentation de secours suffisante pour permettre un nombre limité d'ouvertures une fois les piles déchargées.

Afin de ne pas compromettre la sécurité, l'alimentation de secours est limitée à 50 ouvertures, après quoi la fonction de secours s'arrête pour conserver la puissance des piles restante. Néanmoins, pour permettre le remplacement des piles, le code de programmation n'est pas désactivé, ce qui autorise l'ouverture de la porte.



Remplacement des piles

Lorsque les piles de l'unité sont déchargées, le Codoor cesse de fonctionner. Le verrou dispose d'une alimentation de secours pour permettre un nombre limité d'ouvertures de la porte, mais les piles doivent être remplacées dès qu'elles sont déchargées. Procédez comme suit

1. Retirez le Codoor de la porte.
2. Retirez les piles des orifices rectangulaires situés sur la partie inférieure au dos de l'unité.
3. Remplacez toujours **les deux** piles. Ne remplacer qu'une seule pile diminuerait considérablement la durée de vie de la pile neuve. Les piles doivent être de type lithium (2 piles de type U9VL). Consultez la section *Spécifications techniques*.
4. Remplacez le boîtier.

Effacement de la mémoire

Si le Codoor est placé sur une autre porte (avec de nouveaux utilisateurs), vous devez avoir la certitude qu'aucun des anciens codes ne subsiste. La meilleure solution est d'effacer la mémoire. Procédez comme suit :

1. Retirez le Codoor de la porte.  + 
2. Appuyez simultanément sur le bouton de réinitialisation au dos du Codoor et sur le bouton ★ et maintenez-les enfoncés jusqu'à ce que la DEL verte s'allume.
3. Relâchez les deux boutons simultanément. 
4. Appuyez une fois encore sur le bouton de réinitialisation pendant 2 secondes.
5. Un signal sonore croissant est émis par le buzzer en guise de confirmation.

Dépannage

Symptôme

- Le verrou ne s'ouvre pas une fois le code saisi.
- Le Codoor est en position déverrouillée.
- Le Codoor n'émet pas de signal sonore lorsqu'on appuie sur les touches.
- Les piles se déchargent rapidement.
- Le verrou ne s'ouvre pas même avec l'alimentation de secours.

Solution

- Vérifiez que le code approprié a été entré.
- Vérifiez que la poignée n'est pas appuyée vers le bas lors de la saisie du code.
- Vérifiez que la poignée ne s'affaisse pas.
- Vérifiez que le délai de réinitialisation automatique s'est écoulé.
- Vérifiez que le Codoor est posé verticalement.
- Vérifiez que le verrou n'est pas fixé de manière trop serrée sur la porte, ce qui pourrait coincer la poignée.
- Vérifiez que la marque rouge sur le fouillot pour la tige de béquille est orientée vers le bas.
- Configurez le Codoor en position verrouillée (si nécessaire) conformément aux instructions fournies dans la section *Fonction de désactivation*.
- Activez le buzzeur (consulter la section *Buzzeur*).
- Une utilisation fréquente requiert un remplacement fréquent des piles. Les piles peuvent couvrir jusqu'à 150 000 ouvertures (type lithium) et 50 000 ouvertures pour les piles alcalines.
- Vérifiez les piles et remplacez toute pile déchargée.
- Le compteur de blocage est activé. Consultez la section *Blocage d'accès*. Entrez le code de programmation (sauter * avant et après le code).
- Les piles peuvent être en mauvais état et doivent être remplacées immédiatement.
- Les piles sont complètement déchargées et doivent être remplacées immédiatement.

Où peut-on poser le Codoor ?

Le Codoor convient à la plupart des portes à serrure à mortaise actionnée par poignée. Pour vérifier son adéquation, il vous suffit de mesurer la distance entre le centre du fouillot de la poignée et celui du cylindre.

REMARQUE ! Le Codoor ne peut être installé et utilisé qu'en intérieur et n'est pas adapté aux installations dos à dos.

CD3500

Le CD3500 convient à la plupart des portes munies de serrures ASSA Modular. Pour vérifier, il suffit de mesurer votre propre serrure. L'écartement doit normalement être de 70 mm.

Le CD3500 peut être utilisé avec un grand nombre de serrures, comme par exemple l'ASSA 8761 ou la 765, etc. Si vous avez des doutes, veuillez vérifier auprès de votre serrurier.

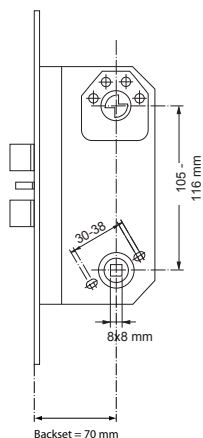

Les exigences de base sont les suivantes :

- La distance séparant le centre de la poignée de celui du cylindre doit être comprise entre 105 et 116 mm.
- Fonction pêne à demi-tour.
- La poignée doit être munie d'une tige de section carrée de 8 mm.

- Les orifices de fixation de poignée doivent être de 30-38 mm (diagonale).

CD4000

Le CD4000 convient à la plupart des portes munies de serrures ASSA Euro. Pour vérifier, il suffit de mesurer votre propre serrure. La distance séparant le centre de la poignée de celui du cylindre doit être de **72 mm** et les orifices de fixation de poignée doivent être de **38 mm**. L'écartement doit normalement être de 55 ou 60 mm (mais normalement, ce n'est pas crucial pour le CD4000).

Le CD4000 peut être utilisé avec un grand nombre de serrures, comme par exemple l'ASSA 8720.

Si vous avez des doutes, veuillez vérifier auprès de votre serrurier.

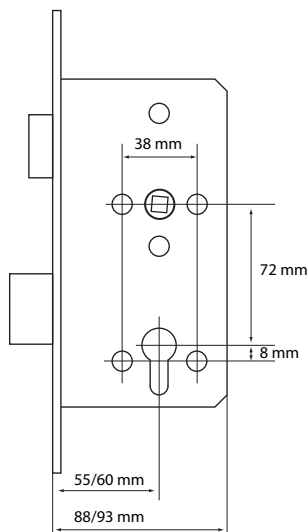

Les exigences de base sont les suivantes :

- La distance séparant le centre de la poignée de celui du cylindre doit être de 72 mm.
- La poignée doit être munie d'une tige de section carrée de 8 mm.
- Les orifices de fixation de poignée doivent être de 38 mm.

Spécifications techniques

Nombre de codes :	9.
Poignée :	Tige, section carrée de 8 mm.
Environnement :	A l'intérieur, sec.
Température ambiante :	0 à +50°C.
Alimentation :	Deux piles, 9 V de type 6LR61 (NON incluses) .
Types de pile	Le Codoor peut utiliser les piles alcalines ou au lithium. Veuillez noter que les piles au lithium présentent certains avantages : <ul style="list-style-type: none">• La tension est plus constante tout au long de la durée de vie de la pile.• Les piles se rechargent plus rapidement en cas d'usage fréquent du Codoor.• Elles sont plus respectueuses de l'environnement en raison de leur durée de vie accrue (et moins de piles sont utilisées).• La durée de stockage peut atteindre dix ans.
Durée de fonctionnement :	Jusqu'à 150 000 ouvertures (type lithium) et 50 000 ouvertures (piles alcalines) - ou un an, le premier des deux.
Dimensions (h x l x p) :	CD3500 : 245 x 64 x 47 mm, hors poignée CD4000 : 255 x 70 x 54 mm, hors poignée

Issued by
Bewator AB

SE-171 24 Solna
Sweden

www.sbt.siemens.com

© 2006 Copyright by
Bewator AB

Bewator AB , a Siemens Company

Data and design to change without notice.
Supply subject to availability.

Document no. A24205-A335-N347

Edition 09.2006