

フォトダイオード PHOTODIODES



SP217は、TO-5メタルステムに透明エポキシ樹脂レンズを装着した指向性の広い高出力シリコンフォトダイオードです。

The SP217 is a TO-5 type high-output silicon photodiode, mounted on the metal stem with a clear epoxy resin lens, and has wide angular response.

▶ 特長 FEATURES

- TO-5 STEM樹脂ポッティングタイプ  
TO-5 type header with clear epoxy encapsulation
- 高出力 (Isc=200 μA Typ.)  
High-output power (Isc=200 μA Typ.)
- チップサイズ □4.5mm  
Chip size □4.5mm
- 広指向性 θ = ±65deg.  
Wide angular response θ = ±65deg

▶ 最大定格 MAXIMUM RATINGS

(Ta=25°C)

Item	Symbol	Rating	Unit
逆電圧 Reverse voltage	V <sub>R</sub>	5	V
動作温度 Operating temp.	T <sub>opr.</sub>	-20~+70	°C
保存温度 Storage temp.	T <sub>stg.</sub>	-30~+80	°C
はんだ付け温度 Soldering temp. *1	T <sub>sol.</sub>	260	°C
はんだ付け時間 Soldering time	T <sub>sold.</sub>	5	sec

\*1. リード根元より2mm離れた所で t=5 s  
For MAX. 5 seconds at the position of 2mm from the resin edge

▶ 用途 APPLICATIONS

- OA機器、光量検知  
OA equipment, Optical detector

▶ 電気的光学的特性 ELECTRO-OPTICAL CHARACTERISTICS

(Ta=25°C)

Item	Symbol	Conditions	Min.	Typ.	Max.	Unit
短絡電流 Short circuit current	I <sub>sc</sub>	E <sub>v</sub> =1,000Lx *2	—	200	—	μA
暗電流 Dark current	I <sub>d</sub>	V <sub>R</sub> =5V	—	0.1	1	μA
端子間容量 Capacitance	C <sub>t</sub>	V=0V, f=1MHz	—	160	—	pF
ピーク感度波長 Peak wavelength	λ <sub>p</sub>	—	—	920	—	nm
分光感度 Spectral sensitivity	λ	More than 10%	450~1050			nm
半値角 Half angle	Δθ	—	—	±65	—	deg

\*2. 色温度=2856K標準タングステン電球  
Color temp. = 2856K standard Tungsten lamp

本資料に記載しております内容は、技術の改良、進歩等によって予告なしに変更されることがあります。ご使用の際には、仕様書をご用命の上、内容の確認をお願い致します  
The contents of this data sheet are subject to change without advance notice for the purpose of improvement. When using this product, please refer to the latest specifications.

フォトダイオード PHOTODIODES

■ 短絡電流/照度特性  $I_{sc}/E_v$

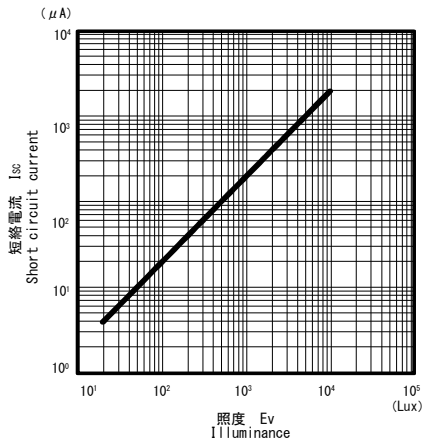

■ 暗電流/周囲温度特性  $I_d/T_a$

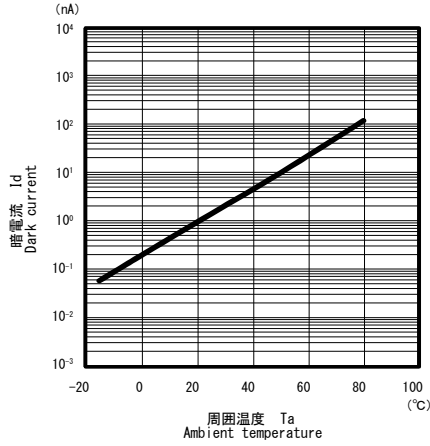

■ 暗電流/逆電圧特性  $I_d/V_R$

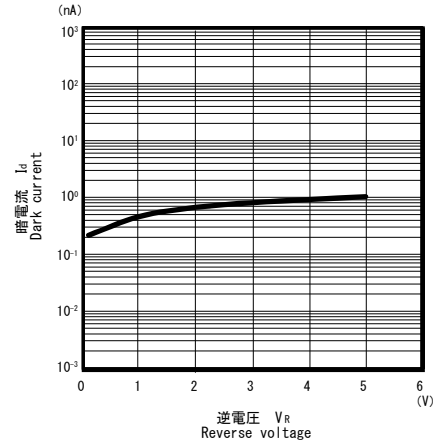

■ 端子間容量/逆電圧特性  $C_t/V_R$

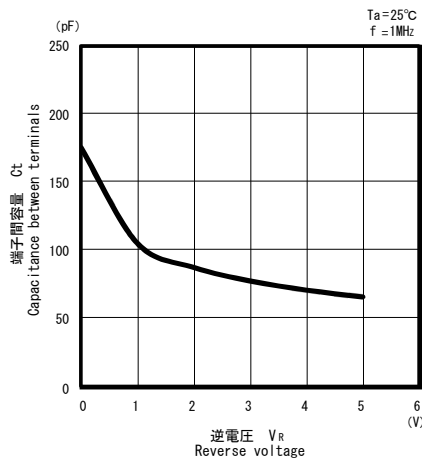

■ 分光感度特性

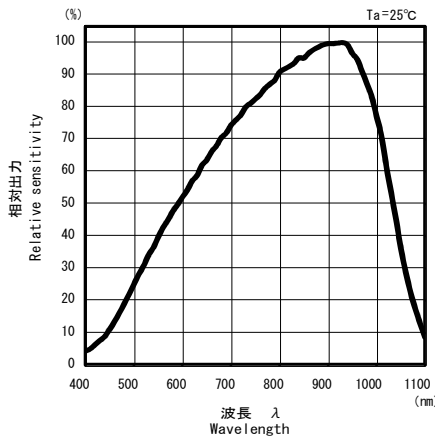

■ 指向特性

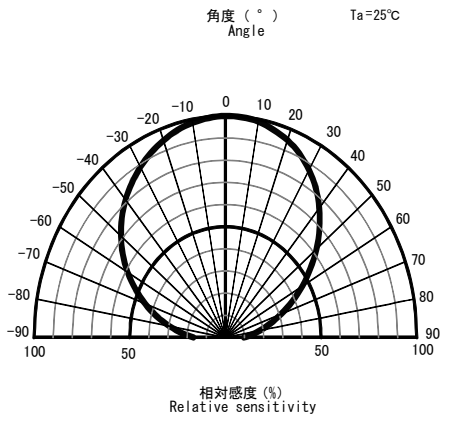

本資料に記載しております内容は、技術の改良、進歩等によって予告なしに変更されることがあります。ご使用の際には、仕様書をご用命の上、内容の確認をお願い致します

The contents of this data sheet are subject to change without advance notice for the purpose of improvement. When using this product, please refer to the latest specifications.

▶ 外形寸法 DIMENSIONS(Unit : mm)

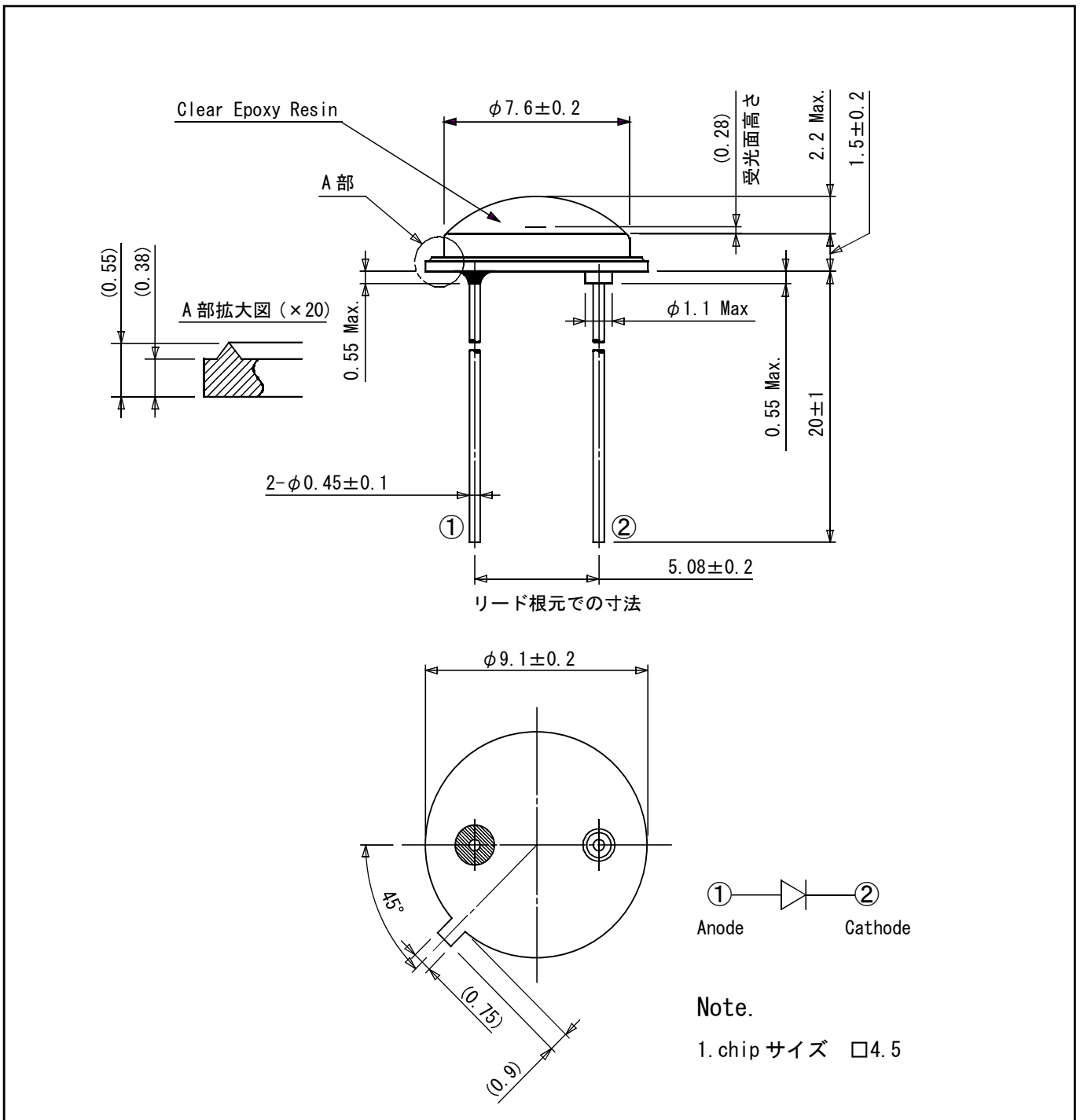

問い合わせ先/A REFERENCE

URL <http://www.kodenshi.co.jp>

- 東京営業/TOKYO SALES TEL 03-6455-0280 FAX 03-3461-1566
- 京都営業/KYOTO SALES TEL 0774-20-3559 FAX 0774-24-1031
- 海外/OVERSEAS TEL +81-(0) 774-24-1138 FAX +81-(0) 774-24-1031

本資料に記載しております内容は、技術の改良、進歩等によって予告なしに変更されることがあります。ご使用の際には、仕様書をご用命の上、内容の確認をお願い致します

The contents of this data sheet are subject to change without advance notice for the purpose of improvement. When using this product, please refer to the latest specifications.